



# ГЛАВА ГОРОДА КОСТРОМЫ

## ПОСТАНОВЛЕНИЕ

6 сентября 2023 года

№ 114

### О назначении публичных слушаний по проекту актуализированной на 2024 год Схемы теплоснабжения города Костромы до 2028 года

Рассмотрев обращение главы Администрации города Костромы от 8 августа 2023 года № 24исх-3532/23 "О назначении публичных слушаний", в соответствии с Федеральным законом от 27 июля 2010 года № 190-ФЗ "О теплоснабжении", постановлением Правительства Российской Федерации от 22 февраля 2012 года № 154 "О требованиях к схемам теплоснабжения, порядку их разработки и утверждения", Порядком организации и проведения публичных слушаний по вопросам местного значения города Костромы, утвержденным решением Думы города Костромы от 26 апреля 2018 года № 63, руководствуясь статьями 37 и 56 Устава города Костромы,

#### ПОСТАНОВЛЯЮ:

1. Назначить публичные слушания по проекту актуализированной на 2024 год Схемы теплоснабжения города Костромы до 2028 года (приложение 1) в форме слушаний по проекту муниципального правового акта в Администрации города Костромы с участием представителей общественности города Костромы.

2. Установить, что органом, ответственным за подготовку и проведение публичных слушаний, предусмотренных пунктом 1 настоящего постановления, является Администрация города Костромы в лице Управления жилищно-коммунального хозяйства Администрации города Костромы.

3. Назначить проведение собрания участников публичных слушаний на 26 сентября 2023 года в период с 14.00 до 15.30 часов по адресу: Российская Федерация, Костромская область, городской округ город Кострома, город Кострома, улица Депутатская, дом 47, 1 этаж, актовый зал.

4. Утвердить прилагаемые:

1) повестку собрания участников публичных слушаний по проекту актуализированной на 2024 год Схемы теплоснабжения города Костромы до 2028 года (приложение 2);

2) уведомление о проведении публичных слушаний (приложение 3).

5. 8 сентября 2023 года опубликовать настоящее постановление в порядке, установленном для официального опубликования муниципальных правовых актов города Костромы, иной официальной информации, и разместить на официальном сайте Думы города Костромы в информационно-телекоммуникационной сети "Интернет".

6. Администрации города Костромы:

1) до 8 сентября 2023 года разместить на официальном сайте Администрации города Костромы в информационно-телекоммуникационной сети "Интернет" поступившие в установленный срок замечания и предложения к проекту актуализированной на 2024 год Схемы теплоснабжения города Костромы до 2028 года;

2) не позднее 18 сентября 2023 года разместить на официальном сайте Администрации города Костромы в информационно-телекоммуникационной сети "Интернет" уведомление о проведении публичных слушаний;

3) до 15 сентября 2023 года обеспечить обязательное извещение в письменной форме о проведении публичных слушаний теплоснабжающих и теплосетевых организаций, указанных в проекте актуализированной на 2024 год Схемы теплоснабжения города Костромы до 2028 года;

4) до 29 сентября 2023 года подготовить, оформить и разместить на официальном сайте Администрации города Костромы в информационно-телекоммуникационной сети "Интернет" итоговый документ (протокол) публичных слушаний.

7. Настоящее постановление вступает в силу со дня его официального опубликования.

Глава города Костромы

Ю. В. Журин

Копия верна:

Начальник общего отдела  
аппарата Думы города Костромы



С. В. Жарова

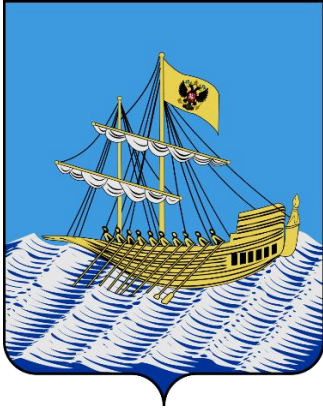

**Актуализированная на 2024 год  
Схема теплоснабжения города  
Костромы  
до 2028 года**

**Утверждаемая часть**

## Оглавление

Раздел 1. Показатели существующего и перспективного спроса на тепловую энергию (мощность) и теплоноситель в установленных границах городского округа город Кострома .....	8
1.1. Величины существующей отопливаемой площади строительных фондов и прироста отопливаемой площади строительных фондов по расчетным элементам территориального деления с разделением объектов строительства на многоквартирные дома, индивидуальные жилые дома, общественные здания и производственные здания промышленных предприятий по этапам - на каждый год первого 5-летнего периода и на последующие 5-летние периоды	8
1.2. Существующие и перспективные объемы потребления тепловой энергии (мощности) и теплоносителя с разделением по видам теплоснабжения в каждом расчетном элементе территориального деления на каждом этапе.....	149
1.3. Существующие и перспективные объемы потребления тепловой энергии (мощности) и теплоносителя объектами, расположенными в производственных зонах, на каждом этапе .....	163
1.4. Существующие и перспективные величины средневзвешенной плотности тепловой нагрузки в каждом капитальный ремонтрасчетном элементе территориального деления, зоне действия каждого источника тепловой энергии, каждой системе теплоснабжения и по городскому округу город Кострома.....	164
Раздел 2. Существующие и перспективные балансы тепловой мощности источников тепловой энергии и тепловой нагрузки потребителей.....	166
2.1. Описание существующих и перспективных зон действия систем теплоснабжения и источников тепловой энергии .....	166
2.2. Описание существующих и перспективных зон действия индивидуальных источников тепловой энергии .....	211
2.3. Существующие и перспективные балансы тепловой мощности и тепловой нагрузки потребителей в зонах действия источников тепловой энергии, в том числе работающих на единую тепловую сеть, на каждом этапе.....	237
2.3.1. Перспективные балансы тепловой мощности и тепловой нагрузки в каждой системе теплоснабжения и зоне действия источников тепловой энергии .....	239
2.3.1.1. Существующие и перспективные значения установленной (располагаемой) тепловой мощности основного оборудования источников тепловой энергии .....	239
2.3.1.2. Существующие и перспективные технические ограничения на использование установленной тепловой мощности и значения располагаемой мощности основного оборудования источников тепловой энергии .....	245
2.3.1.3. Существующие и перспективные затраты тепловой мощности на собственные и хозяйственные нужды теплоснабжающей организации в отношении источников тепловой энергии	246
2.3.1.4. Значения существующей и перспективной тепловой мощности источников тепловой энергии нетто .....	248
2.3.1.5. Значения существующих и перспективных потерь тепловой энергии при ее передаче по тепловым сетям, включая потери тепловой энергии в тепловых сетях теплопередачей через теплоизоляционные конструкции теплопроводов и потери теплоносителя, с указанием затрат теплоносителя на компенсацию этих потерь.....	251
2.3.1.6. Затраты существующей и перспективной тепловой мощности на хозяйственные нужды теплоснабжающей (теплосетевой) организации в отношении тепловых сетей .....	255

2.3.1.7. Значения существующей и перспективной резервной тепловой мощности источников тепловой энергии, в том числе источников тепловой энергии, принадлежащих потребителям, и источников тепловой энергии теплоснабжающих организаций, с выделением значений аварийного резерва и резерва по договорам на поддержание резервной тепловой мощности	255
2.3.1.8. Значения существующей и перспективной тепловой нагрузки потребителей, устанавливаемые с учетом расчетной тепловой нагрузки.....	257
2.4. Перспективные балансы тепловой мощности источников тепловой энергии и тепловой нагрузки потребителей в случае, если зона действия источника тепловой энергии расположена в границах двух или более городских округов с указанием величины тепловой нагрузки для потребителей каждого городского округа .....	258
2.5. Радиус эффективного теплоснабжения .....	258
Раздел 3. Существующие и перспективные балансы теплоносителя .....	260
3.1. Существующие и перспективные балансы производительности водоподготовительных установок и максимального потребления теплоносителя теплоснабжающими установками потребителей .....	260
3.2. Существующие и перспективные балансы производительности водоподготовительных установок источников тепловой энергии для компенсации потерь теплоносителя в аварийных режимах работы систем теплоснабжения .....	261
Раздел 4. Основные положения мастер-плана развития систем теплоснабжения городского округа город Кострома .....	262
4.1. Описание сценариев развития теплоснабжения городского округа город Кострома..	262
4.2. Обоснование выбора приоритетного сценария развития теплоснабжения городского округа город Кострома	273
Раздел 5. Предложения по строительству, реконструкции, техническому перевооружению и (или) модернизации источников тепловой энергии .....	283
5.1. Предложения по строительству источников тепловой энергии, обеспечивающих перспективную тепловую нагрузку на осваиваемых территориях городского округа город Кострома, для которых отсутствует возможность и (или) целесообразность передачи тепловой энергии от существующих или реконструируемых источников тепловой энергии .....	283
5.2. Предложения по реконструкции источников тепловой энергии, обеспечивающих перспективную тепловую нагрузку в существующих и расширяемых зонах действия источников тепловой энергии .....	283
5.3. Предложения по техническому перевооружению и (или) модернизации источников тепловой энергии с целью повышения эффективности работы систем теплоснабжения	283
5.4. Графики совместной работы источников тепловой энергии, функционирующих в режиме комбинированной выработки электрической и тепловой энергии и котельных .....	285
5.5. Меры по выводу из эксплуатации, консервации и демонтажу избыточных источников тепловой энергии, а также источников тепловой энергии, выработавших нормативный срок службы, в случае если продление срока службы технически невозможно или экономически нецелесообразно .....	285

- 5.6. Меры по переоборудованию котельных в источники тепловой энергии, функционирующие в режиме комбинированной выработки электрической и тепловой энергии..... 285
- 5.7. Меры по переводу котельных, размещенных в существующих и расширяемых зонах действия источников тепловой энергии, функционирующих в режиме комбинированной выработки электрической и тепловой энергии, в пиковый режим работы, либо по выводу их из эксплуатации 285
- 5.8. Температурный график отпуска тепловой энергии для каждого источника тепловой энергии или группы источников тепловой энергии в системе теплоснабжения, работающей на общую тепловую сеть, и оценку затрат при необходимости его изменения..... 285
- 5.9. Предложения по перспективной установленной тепловой мощности каждого источника тепловой энергии с предложениями по сроку ввода в эксплуатацию новых мощностей323
- 5.10. Предложения по вводу новых и реконструкции существующих источников тепловой энергии с использованием возобновляемых источников энергии, а также местных видов топлива 323
- Раздел 6. Предложения по строительству, реконструкции и (или) модернизации тепловых сетей 324
- 6.1. Предложения по строительству, реконструкции и (или) модернизации тепловых сетей, обеспечивающих перераспределение тепловой нагрузки из зон с дефицитом располагаемой тепловой мощности источников тепловой энергии в зоны с резервом располагаемой тепловой мощности источников тепловой энергии (использование существующих резервов)... 324
- 6.2. Предложения по строительству, реконструкции и (или) модернизации тепловых сетей для обеспечения перспективных приростов тепловой нагрузки в осваиваемых районах городского округа город Кострома под жилищную, комплексную или производственную застройку324
- 6.3. Предложения по строительству, реконструкции и (или) модернизации тепловых сетей в целях обеспечения условий, при наличии которых существует возможность поставок тепловой энергии потребителям от различных источников тепловой энергии при сохранении надежности теплоснабжения потребителей..... 324
- 6.4. Предложения по строительству, реконструкции и (или) модернизации тепловых сетей для повышения эффективности функционирования системы теплоснабжения, в том числе за счет перевода котельных в пиковый режим работы или ликвидации котельных по основаниям: вывод из эксплуатации, консервация и демонтаж избыточных источников тепловой энергии, а также источников тепловой энергии, выработавших нормативный срок службы, в случае если продление срока службы технически невозможно или экономически нецелесообразно325
- 6.5. Предложения по строительству, реконструкции и (или) модернизации тепловых сетей для обеспечения нормативной надежности теплоснабжения потребителей..... 325
- Раздел 7. Предложения по переводу открытых систем теплоснабжения (горячего водоснабжения), отдельных участков таких систем на закрытые системы горячего водоснабжения ..... 330
- 7.1. Предложения по переводу существующих открытых систем теплоснабжения (горячего водоснабжения), отдельных участков таких систем на закрытые системы горячего водоснабжения, для осуществления которого необходимо строительство индивидуальных и (или) центральных тепловых пунктов при наличии у потребителей внутридомовых систем горячего водоснабжения ..... 330
- 7.2. Предложения по переводу существующих открытых систем теплоснабжения (горячего водоснабжения), отдельных участков таких систем на закрытые системы горячего водоснабжения, для осуществления которого отсутствует необходимость строительства

индивидуальных и (или) центральных тепловых пунктов по причине отсутствия у потребителей внутридомовых систем горячего водоснабжения .....	335
Раздел 8. Перспективные топливные балансы .....	336
8.1. Перспективные топливные балансы для каждого источника тепловой энергии по видам основного, резервного и аварийного топлива на каждом этапе .....	336
8.2. Потребляемые источником тепловой энергии виды топлива, включая местные виды топлива, а также используемые возобновляемые источники энергии.....	340
8.3. Виды топлива, их доля и значение низшей теплоты сгорания топлива, используемые для производства тепловой энергии по каждой системе теплоснабжения.....	340
8.4. Преобладающий в городском округе город Кострома вид топлива, определяемый по совокупности всех систем теплоснабжения, находящихся в городском округе город Кострома	341
8.5. Приоритетное направление развития топливного баланса городского округа город Кострома	341
Раздел 9. Инвестиции в строительство, реконструкцию, техническое перевооружение и (или) модернизацию .....	342
9.1. Предложения по величине необходимых инвестиций в строительство, реконструкцию, техническое перевооружение и (или) модернизацию источников тепловой энергии на каждом этапе	342
9.2. Предложения по величине необходимых инвестиций в строительство, реконструкцию, техническое перевооружение и (или) модернизацию тепловых сетей, насосных станций и тепловых пунктов на каждом этапе .....	346
9.3. Предложения по величине инвестиций в строительство, реконструкцию, техническое перевооружение и (или) модернизацию в связи с изменениями температурного графика и гидравлического режима работы системы теплоснабжения на каждом этапе.....	350
9.4. Предложения по величине необходимых инвестиций для перевода открытой системы теплоснабжения (горячего водоснабжения) в закрытую систему горячего водоснабжения на каждом этапе .....	350
9.5. Оценка эффективности инвестиций по отдельным предложениям .....	350
9.6. Величина фактически осуществленных инвестиций в строительство, реконструкцию, техническое перевооружение и (или) модернизацию объектов теплоснабжения за базовый период и базовый период актуализации.....	350
Раздел 10. Решение о присвоении статуса единой теплоснабжающей организации (организациям)	350
10.1. Решение о присвоении статуса единой теплоснабжающей организации (организациям)	350
10.2. Реестр зон деятельности единой теплоснабжающей организации (организаций)	351
10.3. Основания, в том числе критерии, в соответствии с которыми теплоснабжающей организации присвоен статус единой теплоснабжающей организации.....	353
10.4. Информация о поданных теплоснабжающими организациями заявках на присвоение статуса единой теплоснабжающей организации .....	361
10.5. Реестр систем теплоснабжения, содержащий перечень теплоснабжающих организаций, действующих в каждой системе теплоснабжения, расположенных в границах городского округа город Кострома .....	367

Раздел 11. Решения о распределении тепловой нагрузки между источниками тепловой энергии	
374	
Раздел 12. Решения по бесхозяйным тепловым сетям .....	375
Раздел 13. Синхронизация схемы теплоснабжения со схемой газоснабжения и газификации, схемой и программой развития электроэнергетики, а также со схемой водоснабжения и водоотведения городского округа город Кострома.....	385
13.1. Описание решений о развитии соответствующей системы газоснабжения в части обеспечения топливом источников тепловой энергии .....	385
13.2. Описание проблем организации газоснабжения источников тепловой энергии...	386
13.3. Предложения по корректировке утвержденной (разработке) региональной (межрегиональной) программы газификации жилищно-коммунального хозяйства, промышленных и иных организаций для обеспечения согласованности такой программы с указанными в схеме теплоснабжения решениями о развитии источников тепловой энергии и систем теплоснабжения.....	387
13.4. Описание решений (вырабатываемых с учетом положений утвержденной схемы и программы развития Единой энергетической системы России) о строительстве, реконструкции, техническом перевооружении и (или) модернизации, выводе из эксплуатации источников тепловой энергии и генерирующих объектов, включая входящее в их состав оборудование, функционирующих в режиме комбинированной выработки электрической и тепловой энергии, в части перспективных балансов тепловой мощности в схемах теплоснабжения .....	387
13.5. Предложения по строительству генерирующих объектов, функционирующих в режиме комбинированной выработки электрической и тепловой энергии, указанных в схеме теплоснабжения, для их учета при разработке схемы и программы перспективного развития электроэнергетики субъекта Российской Федерации, схемы и программы развития Единой энергетической системы России, содержащие в том числе описание участия указанных объектов в перспективных балансах тепловой мощности и энергии .....	388
13.6. Описание решений (вырабатываемых с учетом положений утвержденной схемы водоснабжения городского округа город Кострома) о развитии соответствующей системы водоснабжения в части, относящейся к системам теплоснабжения .....	388
13.7. Предложения по корректировке утвержденной (разработке) схемы водоснабжения городского округа город Кострома для обеспечения согласованности такой схемы и указанных в схеме теплоснабжения решений о развитии источников тепловой энергии и систем теплоснабжения .....	392
Раздел 14. Индикаторы развития систем теплоснабжения городского округа город Кострома	392
Раздел 15. Ценовые (тарифные) последствия .....	419



**Раздел 1. Показатели существующего и перспективного спроса на тепловую энергию (мощность) и теплоноситель в установленных границах городского округа город Кострома.**

**1.1. Величины существующей отапливаемой площади строительных фондов и прироста отапливаемой площади строительных фондов по расчетным элементам территориального деления с разделением объектов строительства на многоквартирные дома, индивидуальные жилые дома, общественные здания и производственные здания промышленных предприятий по этапам - на каждый год первого 5-летнего периода и на последующие 5-летние периоды**

Фактический ввод в действие жилых домов в период с 2018 год по 2022 год представлен в таблице 1.1.1.

Формирование на расчетный срок Генерального плана города Костромы новых общественных, производственных и жилых зон для размещения жилой застройки с их обеспечением инженерной и транспортной инфраструктурой, объектами социального и культурно-бытового обслуживания, представлено в таблице 1.1.2.

Данные Управления архитектуры и градостроительства Администрации города Костромы по вводу объектов строительства представлено в таблице 1.1.3.

Планируемое размещение нового жилищного строительства, согласно Генерального плана города Костромы, составляет 513 637,12 м<sup>2</sup> и представлено в таблицах 1.1.4 – 1.1.5.

Планируемое размещение новых общественных зданий и производственных объектов, согласно Генерального плана города Костромы, составляет 127 723,19 м<sup>2</sup> и представлено в таблицах 1.1.6 – 1.1.7.

Перечень земельных участков для предоставления под строительство объектов через аукцион представлен в таблице 1.1.8.

Знаком «+» отмечены годы реализации мероприятия.

Таблица 1.1.1

Наименование показателей	Единица измерения.	2018 год	2019 год	2020 год	2021 год	2022 год
1	2	3	4	5	6	7
Ввод в действие жилых домов	тыс. м <sup>2</sup>	86,6	н/д	н/д	н/д	н/д

## **Изменения принадлежности источников и тепловых сетей на период актуализации схемы теплоснабжения.**

На момент разработки схемы теплоснабжения (2012 год) исходные данные были предоставлены обществом с ограниченной ответственностью «Костромская теплоэнергетическая компания» (далее – ООО «КТЭК»), в 2013-2015 году в качестве ресурсоснабжающей организации выступало открытое акционерное общество «Костромская областная энергетическая компания» (далее – ОАО «КОЭК»). Ввиду расторжения в 2015 году договора аренды между муниципальным унитарным предприятием города Костромы «Городские сети» (далее – МУП города Костромы «Городские сети») и ОАО «КОЭК» и возвращения имущества арендодателю в рекомендациях по выбору Единой теплоснабжающей организации представлено МУП города Костромы «Городские сети».

ОАО «РЭУ Владимирский» изменило свое наименование на Федеральное государственное бюджетное учреждение «Центральное жилищно-коммунальное управление» Министерства обороны Российской Федерации (далее – ФГБУ «ЦЖКУ» МО РФ).

В границах города Кострома в районе поселка Волжский построен коттеджный поселок – далее по тексту используется условное название поселок «Первый». В качестве источника тепловой энергии потребителей данного поселка выступает котельная, расположенная по адресу: Российская Федерация, Костромская область, городской округ город Кострома, город Кострома, проезд Апраксинский, дом 45, собственником которой является общество с ограниченной ответственностью «Исток». На момент актуализации имущество (котельная с тепловыми сетями) переданы в пользование по договору аренды индивидуальному предпринимателю Румянцевой Светлане Валерьевне (далее – ИП Румянцева С.В.).

В 2015 году была закрыта котельная по улице Ленина, дом 160. Вместо нее построена и введена в эксплуатацию блочно-модульная котельная (далее – БМК) по улице Ленина, в районе дома 154. Эксплуатацией источника занимается общество с ограниченной ответственностью «Современные Технологии Теплоснабжения» (далее – ООО «СТТ»).

В связи с присвоением земельному участку с кадастровым номером 44:27:080205:2, Костромская область, город Кострома, улица Голубкова, 6а, адреса: Российская Федерация, Костромская область, городской округ город Кострома, город Кострома, улица Голубкова, 9а, вносятся изменения в части указания адреса котельной по адресу: Российская Федерация, Костромская область, город Кострома, улица Голубкова, дом 6а. Здание, с кадастровым номером 44:27:080205:137, назначение – нежилое, наименование – котельная, площадью 359,2 квадратного метра, значится расположенным по адресу: Российская Федерация, Костромская область, городской округ город Кострома, город Кострома, улица Голубкова, дом 9а.

Выведены из эксплуатации – котельная, расположенная по адресу: Российская Федерация, Костромская область, городской округ город Кострома, город Кострома, улица Войкова, дом 44, котельная, расположенная по адресу: Российская Федерация, Костромская область, городской округ город Кострома, город Кострома, улица Смоленская, дом 23а, помещение 1; котельная, расположенная по адресу: Российская Федерация, Костромская область, городской округ город Кострома, город Кострома, улица Свердлова, дом 51а (сооружение 1); котельная, расположенная по адресу: Российская Федерация, Костромская область, городской округ город Кострома, город Кострома, улица Юрия Смирнова, дом 41а; котельная, расположенная по адресу: Российская Федерация, Костромская область, городской округ город Кострома, город Кострома, улица Юбилейная, дом 24. Потребители тепловой энергии от вышеперечисленных источников теплоснабжения переключены на источник теплоснабжения, расположенный по адресу: Российская

Федерация, Костромская область, городской округ город Кострома, город Кострома, улица Индустриальная, дом 38 публичного акционерного общества «Территориальная генерирующая компания №2» (далее – ПАО «ТГК-2»).

Выведена из эксплуатации котельная, расположенная по адресу: Российская Федерация, Костромская область, городской округ город Кострома, город Кострома, улица Малышковская, дом 55, потребители тепловой энергии переключены на котельную, расположенную по адресу: Российская Федерация, Костромская область, городской округ город Кострома, город Кострома, улица Московская, дом 105.

Котельная, расположенная по адресу: Российская Федерация, Костромская область, городской округ город Кострома, город Кострома, проезд Строительный, дом 7а, выведена из эксплуатации, потребители тепловой энергии переключены на Районную котельную КТЭЦ-2 ПАО «ТГК-2» в 2014 году. Указанная котельная используется как центральный тепловой пункт.

Котельная, расположенная по адресу: Российская Федерация, Костромская область, городской округ город Кострома, город Кострома, улица Запрудня, дом 11а, выведена из эксплуатации, потребители переключены на Костромскую ТЭЦ-1 ПАО «ТГК-2» в 2011-2012 годах. Котельная используется как центральный тепловой пункт.

Котельная, расположенная по адресу: Российская Федерация, Костромская область, городской округ город Кострома, город Кострома, улица Центральная, дом 46, выведена из эксплуатации, потребитель установил у себя оборудование для индивидуального теплоснабжения (парогенераторы).

Котельная, расположенная по адресу: Российская Федерация, Костромская область, городской округ город Кострома, город Кострома, поселок Гари, литер А, здание котельной № 10, выведена из эксплуатации в 2015 году, потребитель установил у себя оборудование для индивидуального теплоснабжения (индивидуальные котлы в квартирах).

Котельная, расположенная по адресу: Российская Федерация, Костромская область, городской округ город Кострома, город Кострома, проспект Мира, дом 8/6, строение 1, выведена из эксплуатации, потребитель переключен на новый источник, осуществляющий отопление, горячее водоснабжение и паровую нагрузку потребителя.

Котельная, расположенная по адресу: Российская Федерация, Костромская область, городской округ город Кострома, город Кострома, проезд Речной, дом 7 выведена из эксплуатации, потребители переключены на новые автономные источники теплоснабжения, осуществляющие отопление и горячее водоснабжение потребителей. Источники теплоснабжения находятся в хозяйственном ведении МУП города Костромы «Городские сети».

Котельная, расположенная по адресу: Российская Федерация, Костромская область, городской округ город Кострома, город Кострома, Военный городок-1, дом 10 выведена из эксплуатации, потребители переключены на новую блочно-модульную котельную по адресу: Российская Федерация, Костромская область, городской округ город Кострома, город Кострома, Военный городок-1, дом 12, осуществляющую теплоснабжение потребителей. Котельная находится в хозяйственном ведении МУП города Костромы «Городские сети».

Собственником котельной, имеющей местоположение: Российская Федерация, Костромская область, городской округ город Кострома, город Кострома, улица Костромская, дом 99, ранее находившейся в хозяйственном ведении МУП города Костромы «Городские сети», является Костин Павел Геннадьевич. Ресурсоснабжающей организацией в отношении указанного объекта является общество с ограниченной ответственностью «КостромаТеплоРемонт» (далее – ООО «КостромаТеплоРемонт»).

Правообладателем котельной, имеющей местоположение: Российская Федерация, Костромская область, городской округ город Кострома, город Кострома, санаторий «Костромской», ранее находившейся во владении общества с ограниченной ответственностью «Санаторий «Костромской», является индивидуальный предприниматель Секлюцкий Сергей Анатльевич. Ресурсоснабжающей организацией в отношении указанного объекта является МУП города Костромы «Городские сети».

В период 2016 - 2017 годов часть потребителей ПАО «ТГК-2» были переключены на автономные источники теплоснабжения - блочно-модульные котельные БМК-0,35Мвт (для обслуживания многоквартирных домов 1 и 3 по улице Красная Байдарка) и БМК-0,25 Мвт (для обслуживания многоквартирных домов 7, 8а, 8б, 8 по улице Красная Байдарка). Котельные находятся в хозяйственном ведении МУП города Костромы «Городские сети».

Котельная, расположенная по адресу: Российская Федерация, Костромская область, городской округ город Кострома, город Кострома, ул. Никитская, 47в, а также тепловые сети, расположенные на территориях воинских частей, переданы ФГБУ «ЦЖКУ» МО РФ в муниципальную собственность с последующей передачей в хозяйственное ведение МУП города Костромы «Городские сети».

Концессионное соглашение № 54-д от 28 июня 2019 года, согласно которому все муниципальные тепловые сети от источников тепловой энергии МУП города Костромы «Городские сети» передаются в пользование ПАО «ТГК-2» расторгнуто. Тепловые сети возвращены в эксплуатационную ответственность МУП города Костромы «Городские сети».

#### **Изменения единых теплоснабжающих организаций на период актуализации схемы теплоснабжения.**

На момент разработки схемы теплоснабжения (2012 год) теплоснабжение объектов жилой и социальной сферы на территории города Костромы осуществляли семь энергоснабжающих организаций: специализированные организации – Главное управление ОАО «ТГК-2» по Костромской области (в настоящее время ПАО «ТГК-2») и ООО «КТЭК», предприятия – открытое акционерное общество «Костромской завод Мотордеталь», общество с ограниченной ответственностью «Санаторий «Костромской», открытое акционерное общество «Костромской комбикормовый комбинат», общество с ограниченной ответственностью «Аграф-энергосервис», КЭЧ.

На момент актуализации статус единых теплоснабжающих организаций на территории города Костромы присвоен следующим организациям:

1. ПАО «ТГК-2»;
2. МУП г. Костромы «Городские сети»;
3. Общество с ограниченной ответственностью «Газпром теплоэнерго Иваново» Филиал «Костромской» (далее – Филиал ООО «Газпром теплоэнерго Иваново «Костромской»);
4. ООО «СТТ»;
5. ООО «КостромаТеплоРемонт»;
6. ИП Секлюцкий С.А.

Перспективное строительство согласно Генеральному плану города Костромы.

В таблице 1.1.2 приведены объекты, на которые получены технические условия подключения у ресурсоснабжающих организаций, а также объекты, указанные в проектах планировок территории города.

Таблица 1.1.2

## Перспективное строительство объектов в городе Костроме

№ п/п	Адрес /местоположение	Вид застройки	2018 год	2019 - 2023 годы	2024 - 2028 годы
1	2	3	4	5	6
1	Российская Федерация, Костромская область, городской округ город Кострома, город Кострома, улица Симановского, дом 74	Многоквартирный дом		+	
2	Российская Федерация, Костромская область, городской округ город Кострома, город Кострома, проезд Кирпичный, дом 12	Двухквартирный жилой дом		+	
3	Российская Федерация, Костромская область, городской округ город Кострома, город Кострома, улица Московская, дом 105	Автостоянка для хранения транспорта	+		
4	Российская Федерация, Костромская область, городской округ город Кострома, город Кострома, улица Широкая, дом 3/2	Блокированный жилой дом		+	
5	Российская Федерация, Костромская область, городской округ город Кострома, город Кострома, улица Береговая, дом 1/2	Центр обслуживания туристов		+	
6	Российская Федерация, Костромская область, городской округ город Кострома, город Кострома, улица Ленина, дом 160	Комплексная многоэтажная застройка жилой группы (первая очередь строительства. Жилой дом № 6 по ГП)		+	
7	Российская Федерация, Костромская область, городской округ город Кострома, город Кострома, улица Ленина, дом 160	Комплексная многоэтажная застройка жилой группы (первая очередь строительства. Жилой дом № 5 по ГП)		+	
8	Российская Федерация, Костромская область, городской округ город Кострома, город Кострома, улица Индустриальная, дом 56	Здание таксопарка (гаражные боксы)	+		
9	Российская Федерация, Костромская область, городской округ город Кострома, город Кострома, улица Ленина, дом 160	Комплексная многоэтажная застройка жилой группы (первая очередь строительства. Жилой дом № 4 по ГП)		+	
10	Российская Федерация, Костромская область, городской округ город Кострома, город Кострома, улица Островского, дом 65	Гостиничный комплекс. Здание гостиницы (I этап строительства)		+	
11	Российская Федерация, Костромская область, городской округ город Кострома, город Кострома, улица Пятницкая, дом 40	Офисное здание		+	
12	Российская Федерация, Костромская область, городской округ город Кострома, город Кострома, микрорайон «Новый город», дом 17 по ГП	Многоквартирный дом со встроенными помещениями № 17 по ГП (1 этап)		+	
13	Российская Федерация, Костромская область, городской округ город Кострома, город Кострома, микрорайон «Новый город», дом 18 по ГП	Многоквартирный дом со встроенными помещениями № 18 по ГП (1 этап)		+	

№ п/п	Адрес /местоположение	Вид застройки	2018 год	2019 - 2023 годы	2024 - 2028 годы
1	2	3	4	5	6
14	Российская Федерация, Костромская область, городской округ город Кострома, город Кострома, микрорайон «Новый город», дом 11 по ГП	Многоквартирный дом со встроенными помещениями № 11 по ГП (1 этап)		+	
15	Российская Федерация, Костромская область, городской округ город Кострома, город Кострома, улица Базовая, в районе дома 8в	Автомобильный гараж	+		
16	Российская Федерация, Костромская область, городской округ город Кострома, город Кострома, улица Малышковская, дом 42а	12-ти квартирный дом		+	
17	Российская Федерация, Костромская область, городской округ город Кострома, город Кострома, улица Рабочая 7-я	Многоквартирный дом со встроенными помещениями общественного назначения		+	
18	Российская Федерация, Костромская область, городской округ город Кострома, город Кострома, поселок Волжский, примерно в 2 кв по направлению на северо-восток от ориентира поселок Волжский, дом 87 по ГП	2-х этажный 8-ми квартирный дом № 87 по ГП		+	
19	Российская Федерация, Костромская область, городской округ город Кострома, город Кострома, поселок Волжский, примерно в 2 кв по направлению на северо-восток от ориентира поселок Волжский, дом 69 по ГП	2-х этажный 8-ми квартирный дом № 69 по ГП		+	
20	Российская Федерация, Костромская область, городской округ город Кострома, город Кострома, поселок Волжский, примерно в 2 кв по направлению на северо-восток от ориентира поселок Волжский, дом 65 по ГП	2-х этажный 8-ми квартирный дом № 65 по ГП		+	
21	Российская Федерация, Костромская область, городской округ город Кострома, город Кострома, поселок Волжский, примерно в 2 кв по направлению на северо-восток от ориентира поселок Волжский, дом 66 по ГП	2-х этажный 8-ми квартирный дом № 66 по ГП		+	
22	Российская Федерация, Костромская область, городской округ город Кострома, город Кострома, поселок Волжский, примерно в 2 кв по направлению на северо-восток от ориентира поселок Волжский, дом 86 по ГП	2-х этажный 8-ми квартирный дом № 86 по ГП		+	
23	Российская Федерация, Костромская область, городской округ город Кострома, город Кострома, микрорайон «Новый город», дом 8 литер Б по ГП	Многоквартирный дом № 8 литер Б по ГП, 2-ой этап		+	
24	Российская Федерация, Костромская область, городской округ город Кострома, город Кострома, улица Коммунаров, в районе дома 26	Гостиница		+	
25	Российская Федерация, Костромская область, городской округ город Кострома, город Кострома, проезд Нейский, дом 29	2-х этажный 8-ми квартирный дом № 88 по ГП		+	
26	Российская Федерация, Костромская область, городской округ город Кострома, город Кострома, улица Локомотивная, дом 3б	Торгово-коммерческий объект		+	

№ п/п	Адрес /местоположение	Вид застройки	2018 год	2019 - 2023 годы	2024 - 2028 годы
1	2	3	4	5	6
27	Российская Федерация, Костромская область, городской округ город Кострома, город Кострома, проезд Нейский, дом 25	2-х этажный 8-и квартирный дом № 81 по ГП		+	
28	Российская Федерация, Костромская область, городской округ город Кострома, город Кострома, проезд Нейский, дом 27	2-х этажный 8-и квартирный дом № 83 по ГП		+	
29	Российская Федерация, Костромская область, городской округ город Кострома, город Кострома, улица Судостроительная, дом 14	Многokвартирный дом		+	
30	Российская Федерация, Костромская область, городской округ город Кострома, город Кострома, улица Симановского, дом 27а	Многokвартирный дом		+	
31	Российская Федерация, Костромская область, городской округ город Кострома, город Кострома, улица Олега Юрасова, дом 32	Многokвартирный дом (47 по ГП)		+	
32	Российская Федерация, Костромская область, городской округ город Кострома, город Кострома, улица Маршала Тимошенко, дом 27	Многokвартирный дом (49 по ГП)		+	
33	Российская Федерация, Костромская область, городской округ город Кострома, город Кострома, улица Олега Юрасова, дом 40	Многokвартирный дом (46 по ГП)		+	
34	Российская Федерация, Костромская область, городской округ город Кострома, город Кострома, улица Олега Юрасова, дом 38	Многokвартирный дом (43 по ГП)		+	
35	Российская Федерация, Костромская область, городской округ город Кострома, город Кострома, улица Радиозаводская, дом 30	Многokвартирный дом (44 по ГП) с пристроенными нежилыми помещениями		+	
36	Российская Федерация, Костромская область, городской округ город Кострома, город Кострома, улица Маршала Тимошенко, дом 25 (кадастровый номер 44:27:080608:179)	Многokвартирный дом (50 по ГП)		+	
37	Российская Федерация, Костромская область, городской округ город Кострома, город Кострома, улица Радиозаводская, дом 32	Многokвартирный дом (45 по ГП) с пристроенными нежилыми помещениями			+
38	Российская Федерация, Костромская область, городской округ город Кострома, город Кострома, улица Маршала Тимошенко, дом 29 (кадастровый номер 44:27:080608:177)	Многokвартирный дом (48 по ГП)		+	
39	Российская Федерация, Костромская область, городской округ город Кострома, город Кострома, улица Олега Юрасова, дом 34	Многokвартирный дом (42 по ГП)		+	
40	Российская Федерация, Костромская область, городской округ город Кострома, город Кострома, улица Локомотивная, дом 5	Производственное здание		+	
41	Российская Федерация, Костромская область, городской округ город Кострома, город Кострома, улица Козуева, дом 71	9-ти этажный многokвартирный дом со встроенно-пристроенным магазином и административными помещениями		+	
42	Российская Федерация, Костромская область, городской округ город Кострома, город Кострома, улица Лагерная, дом 17	Многokвартирный дом		+	
43	Российская Федерация, Костромская область, городской округ город Кострома, город Кострома, улица Маршала Новикова, дом 77а	Административное здание	+		

№ п/п	Адрес /местоположение	Вид застройки	2018 год	2019 - 2023 годы	2024 - 2028 годы
1	2	3	4	5	6
44	Российская Федерация, Костромская область, городской округ город Кострома, город Кострома, улица Боровая, дом 4	Комплекс коммунально-складских объектов с наземными стоянками и помещениями административно-управленческого и хозяйственного назначения. Наземная стоянка на 6 постов		+	
45	Российская Федерация, Костромская область, городской округ город Кострома, город Кострома, улица Береговая, дом 8а	Многоквартирный дом		+	
46	Российская Федерация, Костромская область, городской округ город Кострома, город Кострома, улица Костромская, дом 100	Многоквартирный дом со встроенно-пристроенным объектом кратковременного пребывания детей дошкольного возраста		+	
47	Российская Федерация, Костромская область, городской округ город Кострома, город Кострома, улица Речная, дом 30	Комплекс жилых домов со встроенными помещениями общественного назначения «Речной»		+	
48	Российская Федерация, Костромская область, городской округ город Кострома, город Кострома, улица Нижняя Дебря, дом 102а корпус 3	Многоквартирные дома. Многоквартирный дом № 3 (по ГП)		+	
49	Российская Федерация, Костромская область, городской округ город Кострома, город Кострома, проспект Мира, дом 159	Крытый манеж		+	
50	Российская Федерация, Костромская область, городской округ город Кострома, город Кострома, бульвар Петровский, дом 40	Магазин непродовольственных товаров		+	
51	Российская Федерация, Костромская область, городской округ город Кострома, город Кострома, проезд Рябиновый, в районе дома 3	Наземная стоянка закрытого типа для хранения легкового автотранспорта		+	
52	Российская Федерация, Костромская область, городской округ город Кострома, город Кострома, улица Димитрова, дом 15	Многоквартирный дом со встроенными нежилыми помещениями		+	
53	Российская Федерация, Костромская область, городской округ город Кострома, город Кострома, улица Зеленая, дом 3е	Объект розничной торговли		+	
54	Российская Федерация, Костромская область, городской округ город Кострома, город Кострома, улица Щербины Петра, дом 14б	Гаражные боксы		+	
55	Российская Федерация, Костромская область, городской округ город Кострома, город Кострома, микрорайон «Новый город»	Строительство объекта капитального строительства муниципальной собственности города Костромы - сооружение «Автомобильные дороги общего пользования местного значения города Костромы» на территории, ограниченной улицами Магистральной, Евгения Ермакова, Стопани, Заволжской		+	



№ п/п	Адрес /местоположение	Вид застройки	2018 год	2019 - 2023 годы	2024 - 2028 годы
1	2	3	4	5	6
56	Российская Федерация, Костромская область, городской округ город Кострома, город Кострома, улица Индустриальная, дом 26	1-й этап строительства. Многоквартирный жилой дом № 1 (по ПЗУ) с инженерными коммуникациями		+	
57	Российская Федерация, Костромская область, городской округ город Кострома, город Кострома, улица Индустриальная, дом 26	2-й этап строительства. Многоквартирные жилые дома № 2,3,4,5 (по ПЗУ) с инженерными коммуникациями		+	
58	Российская Федерация, Костромская область, городской округ город Кострома, город Кострома, улица Бляхина, дом 11	Жилой дом блокированной жилой застройки		+	
59	Российская Федерация, Костромская область, городской округ город Кострома, город Кострома, улица Нариманова, дом 33	Многоквартирный дом		+	
60	Российская Федерация, Костромская область, городской округ город Кострома, город Кострома, улица Новосельская, дом 61	Многоквартирный дом		+	
61	Российская Федерация, Костромская область, городской округ город Кострома, город Кострома, улица Локомотивная, дом 11	Здание гаража с подсобными помещениями		+	
62	Российская Федерация, Костромская область, городской округ город Кострома, город Кострома, улица Юных пионеров, дом 92	Многоквартирный дом		+	
63	Российская Федерация, Костромская область, городской округ город Кострома, город Кострома, микрорайон Давыдовский 2-й, дом 20	Блокированный дом жилой застройки		+	
64	Российская Федерация, Костромская область, городской округ город Кострома, город Кострома, улица Индустриальная, дом 34	Наземная стоянка с административно-торговыми помещениями		+	
65	Российская Федерация, Костромская область, городской округ город Кострома, город Кострома, улица Чайковского, дом 8	Воссоздание храмового комплекса Костромского Кремля II этап «Собор Богоявления»		+	
66	Российская Федерация, Костромская область, городской округ город Кострома, город Кострома, улица Чайковского, дом 10	Воссоздание храмового комплекса Костромского Кремля II этап «Собор Богоявления»		+	
67	Российская Федерация, Костромская область, городской округ город Кострома, город Кострома, улица Профсоюзная, в районе дома 48	Здание муниципального общеобразовательного учреждения на 1000 мест		+	
68	Российская Федерация, Костромская область, городской округ город Кострома, город Кострома, улица Московская, дом 105	Завод по производству холодильного оборудования		+	
69	Российская Федерация, Костромская область, городской округ город Кострома, город Кострома, улица Речная, дом 30	Комплекс жилых домов со встроенными помещениями общественного назначения "Речной". II очередь строительства. (жилой дом № 2 № 3 по ГП)		+	
70	Российская Федерация, Костромская область, городской округ город Кострома, город Кострома, проезд Давыдовский 2-й, дом 31а	Деловой центр		+	

№ п/п	Адрес /местоположение	Вид застройки	2018 год	2019 - 2023 годы	2024 - 2028 годы
1	2	3	4	5	6
71	Российская Федерация, Костромская область, городской округ город Кострома, город Кострома, микрорайон Давыдовский-2, дом 31	Торгово-выставочный центр		+	
72	Российская Федерация, Костромская область, городской округ город Кострома, город Кострома, микрорайон «Новый город»	Многоквартирный дом со встроенными помещениями № 11 по ГП (2 этап)		+	
73	Российская Федерация, Костромская область, городской округ город Кострома, город Кострома, улица Локомотивная, дом 2б	Здание оптово-розничной торговли		+	
74	Российская Федерация, Костромская область, городской округ город Кострома, город Кострома, улица Шагова, дом 68	Многоквартирный дом		+	
75	Российская Федерация, Костромская область, городской округ город Кострома, город Кострома, улица Индустриальная, дом 24в	Многоквартирный дом (1 этап)		+	
76	Российская Федерация, Костромская область, городской округ город Кострома, город Кострома, проезд Окружной 7-й, дом 5	Многоквартирный дом		+	
77	Российская Федерация, Костромская область, городской округ город Кострома, город Кострома, улица Солониовская, дом 4	Техническое перевооружение ПС 220кВ Мотордеталь. Перевод присоединений из ЗРУ 10кВ № 1 в ЗРУ 10 кВ №3		+	
78	Российская Федерация, Костромская область, городской округ город Кострома, город Кострома, микрорайон «Новый город»	Многоквартирный дом со встроено-пристроенными помещениями № 11 по ГП (III этап)		+	
79	Российская Федерация, Костромская область, городской округ город Кострома, город Кострома, улица Локомотивная, дом 5б	Складское здание		+	
80	Российская Федерация, Костромская область, городской округ город Кострома, город Кострома, улица Базовая, в районе дома 8в	Гараж	+		
81	Российская Федерация, Костромская область, городской округ город Кострома, город Кострома, поселок Волжский, дом 71 по ГП	2-х этажный 4-х квартирный жилой дом № 71 по ГП	+		
82	Российская Федерация, Костромская область, городской округ город Кострома, город Кострома, поселок Волжский, дом 73 по ГП	2-х этажный 4-х квартирный жилой дом № 73 по ГП	+		
83	Российская Федерация, Костромская область, городской округ город Кострома, город Кострома, поселок Волжский, дом 75 по ГП	2-х этажный 4-х квартирный жилой дом № 75 по ГП	+		
84	Российская Федерация, Костромская область, городской округ город Кострома, город Кострома, поселок Волжский, дом 77 по ГП	2-х этажный 4-х квартирный жилой дом № 77 по ГП	+		
85	Российская Федерация, Костромская область, городской округ город Кострома, город Кострома, поселок Волжский, дом 79 по ГП	2-х этажный 4-х квартирный жилой дом № 79 по ГП	+		
86	Российская Федерация, Костромская область, городской округ город Кострома, город Кострома, улица Индустриальная, дом 81	Производственное предприятие (деревообрабатывающий завод)	+		
87	Российская Федерация, Костромская область, городской округ город Кострома, город Кострома, проезд Угловой, дом 18	Индивидуальный жилой дом			

№ п/п	Адрес /местоположение	Вид застройки	2018 год	2019 - 2023 годы	2024 - 2028 годы
1	2	3	4	5	6
88	Российская Федерация, Костромская область, городской округ город Кострома, город Кострома, поселок Волжский	Индивидуальный жилой дом			+
89	Российская Федерация, Костромская область, городской округ город Кострома, город Кострома, улица Зеленая, дом 10	Реконструкция нежилого строения (склад)	+		
90	Российская Федерация, Костромская область, городской округ город Кострома, город Кострома, улица Победная, дом 15	Индивидуальный жилой дом			+
91	Российская Федерация, Костромская область, городской округ город Кострома, город Кострома, улица Победная, дом 19	Индивидуальный жилой дом			+
92	Российская Федерация, Костромская область, городской округ город Кострома, город Кострома, улица Хвойная, дом 29	Индивидуальный жилой дом			+
93	Российская Федерация, Костромская область, городской округ город Кострома, город Кострома, проспект Речной, дом 17 по ГП	Индивидуальный жилой дом			+
94	Российская Федерация, Костромская область, городской округ город Кострома, город Кострома, поселок Волжский, примерно в 2 км по направлению на северо-восток от ориентира поселка Волжский, дом 70 по ГП	2-х этажный 4-х квартирный жилой дом № 70 по ГП	+		
95	Российская Федерация, Костромская область, городской округ город Кострома, город Кострома, поселок Волжский, примерно в 2 км по направлению на северо-восток от ориентира поселка Волжский, дом 72 по ГП	2-х этажный 4-х квартирный жилой дом № 72 по ГП	+		
96	Российская Федерация, Костромская область, городской округ город Кострома, город Кострома, поселок Волжский, примерно в 2 км по направлению на северо-восток от ориентира поселка Волжский, дом 74 по ГП	2-х этажный 4-х квартирный жилой дом № 74 по ГП	+		
97	Российская Федерация, Костромская область, городской округ город Кострома, город Кострома, поселок Волжский, примерно в 2 км по направлению на северо-восток от ориентира поселка Волжский, дом 76 по ГП	2-х этажный 4-х квартирный жилой дом № 76 по ГП	+		
98	Российская Федерация, Костромская область, городской округ город Кострома, город Кострома, поселок Волжский, примерно в 2 км по направлению на северо-восток от ориентира поселка Волжский, дом 78 по ГП	2-х этажный 4-х квартирный жилой дом № 78 по ГП	+		
99	Российская Федерация, Костромская область, городской округ город Кострома, город Кострома, поселок Волжский, примерно в 2 км по направлению на северо-восток от ориентира поселка Волжский, дом 80 по ГП	2-х этажный 8-ми квартирный жилой дом № 80 по ГП	+		

№ п/п	Адрес /местоположение	Вид застройки	2018 год	2019 - 2023 годы	2024 - 2028 годы
1	2	3	4	5	6
100	Российская Федерация, Костромская область, городской округ город Кострома, город Кострома, поселок Волжский, примерно в 2 км по направлению на северо-восток от ориентира поселка Волжский, дом 82 по ГП	2-х этажный 8-ми квартирный жилой дом № 82 по ГП	+		
101	Российская Федерация, Костромская область, городской округ город Кострома, город Кострома, поселок Волжский, примерно в 2 км по направлению на северо-восток от ориентира поселка Волжский, дом 84 по ГП	2-х этажный 8-ми квартирный жилой дом № 84 по ГП			+
102	Российская Федерация, Костромская область, городской округ город Кострома, город Кострома, улица Журавлиная, дом 3	Индивидуальный жилой дом			
103	Российская Федерация, Костромская область, городской округ город Кострома, город Кострома, проспект Речной, дом 58 по ГП	Индивидуальный дом			
104	Российская Федерация, Костромская область, городской округ город Кострома, город Кострома, проезд 3-й Журавлиный, дом 12	Индивидуальный жилой дом			+
105	Российская Федерация, Костромская область, городской округ город Кострома, город Кострома, поселок Волжский, примерно в 2 км по направлению на северо-восток от ориентира поселка Волжский	Многоквартирный дом	+		
106	Российская Федерация, Костромская область, городской округ город Кострома, город Кострома, поселок Волжский, примерно в 2 км по направлению на северо-восток от ориентира поселка Волжский, дом 49 по ГП	2-х этажный 4-х квартирный жилой дом № 49 по ГП			
107	Российская Федерация, Костромская область, городской округ город Кострома, город Кострома, поселок Волжский, примерно в 2 км по направлению на северо-восток от ориентира поселка Волжский, дом 51 по ГП	2-х этажный 4-х квартирный жилой дом № 51 по ГП			
108	Российская Федерация, Костромская область, городской округ город Кострома, город Кострома, поселок Волжский, примерно в 2 км по направлению на северо-восток от ориентира поселка Волжский, дом 53 по ГП	2-х этажный 4-х квартирный жилой дом № 53 по ГП			
109	Российская Федерация, Костромская область, городской округ город Кострома, город Кострома, поселок Волжский, примерно в 2 км по направлению на северо-восток от ориентира поселка Волжский, дом 59 по ГП	2-х этажный 4-х квартирный жилой дом № 59 по ГП			
110	Российская Федерация, Костромская область, городской округ город Кострома, город Кострома, поселок Волжский, примерно в 2 км по направлению на северо-восток от ориентира поселка Волжский, дом 55 по ГП	2-х этажный 4-х квартирный жилой дом № 55 по ГП			

№ п/п	Адрес /местоположение	Вид застройки	2018 год	2019 - 2023 годы	2024 - 2028 годы
1	2	3	4	5	6
111	Российская Федерация, Костромская область, городской округ город Кострома, город Кострома, поселок Волжский, примерно в 2 км по направлению на северо-восток от ориентира поселка Волжский, дом 57 по ГП	2-х этажный 4-х квартирный жилой дом № 57 по ГП			
112	Российская Федерация, Костромская область, городской округ город Кострома, город Кострома, поселок Волжский, примерно в 2 км по направлению на северо-восток от ориентира поселка Волжский, дом 61 по ГП	2-х этажный 8-и квартирный жилой дом № 61 по ГП			
113	Российская Федерация, Костромская область, городской округ город Кострома, город Кострома, поселок Волжский, примерно в 2 км по направлению на северо-восток от ориентира поселка Волжский, дом 63 по ГП	2-х этажный 8-и квартирный жилой дом № 63 по ГП			
114	Российская Федерация, Костромская область, городской округ город Кострома, город Кострома, поселок Волжский, примерно в 2 км по направлению на северо-восток от ориентира поселка Волжский, дом 33 по ГП	2-х этажный 8-и квартирный жилой дом № 33 по ГП			
115	Российская Федерация, Костромская область, городской округ город Кострома, город Кострома, поселок Волжский, примерно в 2 км по направлению на северо-восток от ориентира поселка Волжский, дом 35 по ГП	2-х этажный 8-и квартирный жилой дом № 35 по ГП			
116	Российская Федерация, Костромская область, городской округ город Кострома, город Кострома, поселок Волжский, примерно в 2 км по направлению на северо-восток от ориентира поселка Волжский, дом 501 по ГП	Индивидуальный жилой дом № 501 по ГП			+
117	Российская Федерация, Костромская область, городской округ город Кострома, город Кострома, поселок Волжский, примерно в 2 км по направлению на северо-восток от ориентира поселка Волжский, дом 500 по ГП	Индивидуальный жилой дом № 500 по ГП			+
118	Российская Федерация, Костромская область, городской округ город Кострома, город Кострома, поселок Волжский, примерно в 2 км по направлению на северо-восток от ориентира поселка Волжский, дом 506 по ГП	Индивидуальный жилой дом № 506 по ГП			+
119	Российская Федерация, Костромская область, городской округ город Кострома, город Кострома, поселок Волжский, примерно в 2 км по направлению на северо-восток от ориентира поселка Волжский, дом 503 по ГП	Индивидуальный жилой дом № 503 по ГП			+

№ п/п	Адрес /местоположение	Вид застройки	2018 год	2019 - 2023 годы	2024 - 2028 годы
1	2	3	4	5	6
120	Российская Федерация, Костромская область, городской округ город Кострома, город Кострома, поселок Волжский, примерно в 2 км по направлению на северо-восток от ориентира поселка Волжский, дом 497 по ГП	Индивидуальный жилой дом № 497 по ГП			+
121	Российская Федерация, Костромская область, городской округ город Кострома, город Кострома, поселок Волжский, примерно в 2 км по направлению на северо-восток от ориентира поселка Волжский, дом 496 по ГП	Индивидуальный жилой дом № 496 по ГП			+
122	Российская Федерация, Костромская область, городской округ город Кострома, город Кострома, поселок Волжский, примерно в 2 км по направлению на северо-восток от ориентира поселка Волжский, дом 498 по ГП	Индивидуальный жилой дом № 498 по ГП			
123	Российская Федерация, Костромская область, городской округ город Кострома, город Кострома, поселок Волжский, примерно в 2 км по направлению на северо-восток от ориентира поселка Волжский, дом 505 по ГП	Индивидуальный жилой дом № 505 по ГП			+
124	Российская Федерация, Костромская область, городской округ город Кострома, город Кострома, поселок Волжский, примерно в 2 км по направлению на северо-восток от ориентира поселка Волжский, дом 32 по ГП	Индивидуальный жилой дом № 32 по ГП			+
125	Российская Федерация, Костромская область, городской округ город Кострома, город Кострома, поселок Волжский, примерно в 2 км по направлению на северо-восток от ориентира поселка Волжский, дом 443 по ГП	Индивидуальный жилой дом № 443 по ГП			+
126	Российская Федерация, Костромская область, городской округ город Кострома, город Кострома, поселок Волжский, примерно в 2 км по направлению на северо-восток от ориентира поселка Волжский, дом 508 по ГП	Индивидуальный жилой дом № 508 по ГП			+
127	Российская Федерация, Костромская область, городской округ город Кострома, город Кострома, поселок Волжский, примерно в 2 км по направлению на северо-восток от ориентира поселка Волжский, дом 507 по ГП	Индивидуальный жилой дом № 507 по ГП			+
128	Российская Федерация, Костромская область, городской округ город Кострома, город Кострома, поселок Волжский, примерно в 2 км по направлению на северо-восток от ориентира поселка Волжский, дом 504 по ГП	Индивидуальный жилой дом № 504 по ГП			+

№ п/п	Адрес /местоположение	Вид застройки	2018 год	2019 - 2023 годы	2024 - 2028 годы
1	2	3	4	5	6
129	Российская Федерация, Костромская область, городской округ город Кострома, город Кострома, поселок Волжский, примерно в 2 км по направлению на северо-восток от ориентира поселка Волжский, дом 445 по ГП	Индивидуальный жилой дом № 445 по ГП			+
130	Российская Федерация, Костромская область, городской округ город Кострома, город Кострома, поселок Волжский, примерно в 2 км по направлению на северо-восток от ориентира поселка Волжский, дом 499 по ГП	Индивидуальный жилой дом № 499 по ГП			+
131	Российская Федерация, Костромская область, городской округ город Кострома, город Кострома, поселок Волжский, примерно в 2 км по направлению на северо-восток от ориентира поселка Волжский, дом 502 по ГП	Индивидуальный жилой дом № 502 по ГП			+
132	Российская Федерация, Костромская область, городской округ город Кострома, город Кострома, поселок Волжский, примерно в 2 км по направлению на северо-восток от ориентира поселка Волжский, дом 237 по ГП	Индивидуальный жилой дом № 237 по ГП			+
133	Российская Федерация, Костромская область, городской округ город Кострома, город Кострома, поселок Волжский, примерно в 2 км по направлению на северо-восток от ориентира поселка Волжский, дом 330 по ГП	Индивидуальный жилой дом № 330 по ГП			+
134	Российская Федерация, Костромская область, городской округ город Кострома, город Кострома, поселок Волжский, примерно в 2 км по направлению на северо-восток от ориентира поселка Волжский, дом 79 по ГП	2-х этажный 4-х квартирный жилой дом № 79 по ГП	+		
135	Российская Федерация, Костромская область, городской округ город Кострома, город Кострома, поселок Волжский, примерно в 2 км по направлению на северо-восток от ориентира поселка Волжский, дом 136 по ГП	Индивидуальный жилой дом № 136 по ГП			+
136	Российская Федерация, Костромская область, городской округ город Кострома, город Кострома, улица Ново-полянская, дом 1	Многоквартирный дом			
137	Российская Федерация, Костромская область, городской округ город Кострома, город Кострома, улица Дачная, дом 53	Индивидуальный жилой дом			+
138	Российская Федерация, Костромская область, городской округ город Кострома, город Кострома, улица Ольховая, дом 29	Индивидуальный жилой дом			+
139	Российская Федерация, Костромская область, городской округ город Кострома, город Кострома, улица Шагова, дом 136	Индивидуальный жилой дом		+	

№ п/п	Адрес /местоположение	Вид застройки	2018 год	2019 - 2023 годы	2024 - 2028 годы
1	2	3	4	5	6
140	Российская Федерация, Костромская область, городской округ город Кострома, город Кострома, проезд Речной, дом 27 по ГП	Индивидуальный жилой дом			+
141	Российская Федерация, Костромская область, городской округ город Кострома, город Кострома, улица Озерная, дом 24	Индивидуальный жилой дом		+	
142	Российская Федерация, Костромская область, городской округ город Кострома, город Кострома, улица Катущечная, 14	Церковный дом	+		
143	Российская Федерация, Костромская область, городской округ город Кострома, город Кострома, улица Славянская, 21	Многokвартирный дом	+		
144	Российская Федерация, Костромская область, городской округ город Кострома, город Кострома, проезд Татарский, 27	Индивидуальный жилой дом		+	
145	Российская Федерация, Костромская область, городской округ город Кострома, город Кострома, поселок Волжский, примерно в 2 км по направлению на северо-восток от ориентира поселка Волжский, дом 237 по ГП	Индивидуальный жилой дом № 237 по ГП			+
146	Российская Федерация, Костромская область, городской округ город Кострома, город Кострома, поселок Волжский, примерно в 2 км по направлению на северо-восток от ориентира поселка Волжский, дом 330 по ГП	Индивидуальный жилой дом № 330 по ГП			+
147	Российская Федерация, Костромская область, городской округ город Кострома, город Кострома, улица Ольховая, дом 25	Индивидуальный жилой дом			+
148	Российская Федерация, Костромская область, городской округ город Кострома, город Кострома, поселок Волжский, примерно в 2 км по направлению на северо-восток от ориентира поселка Волжский, дом 453 по ГП	Индивидуальный жилой дом № 453 по ГП			+
149	Российская Федерация, Костромская область, городской округ город Кострома, город Кострома, улица Тихая, дом 12	Индивидуальный жилой дом			+
150	Российская Федерация, Костромская область, городской округ город Кострома, город Кострома, улица Южная, дом 40	Многokвартирный жилой дом с пристроенными нежилыми помещениями № 1 по ГП		+	
151	Российская Федерация, Костромская область, городской округ город Кострома, город Кострома, улица Александра Зиновьева, дом 2 по ГП	Многokвартирный жилой дом № 2 по ГП		+	
152	Российская Федерация, Костромская область, городской округ город Кострома, город Кострома, улица Южная, дом 38	Многokвартирный жилой дом № 3 по ГП		+	
153	Российская Федерация, Костромская область, городской округ город Кострома, город Кострома, улица Южная, дом 34	Многokвартирный жилой дом № 4 по ГП		+	



№ п/п	Адрес /местоположение	Вид застройки	2018 год	2019 - 2023 годы	2024 - 2028 годы
1	2	3	4	5	6
154	Российская Федерация, Костромская область, городской округ город Кострома, город Кострома, пр. Южный, дом 3	Многоквартирный жилой дом № 5 по ГП		+	
155	Российская Федерация, Костромская область, городской округ город Кострома, город Кострома, пр. Южный, дом 4	Многоквартирный жилой дом № 6 по ГП		+	
156	Российская Федерация, Костромская область, городской округ город Кострома, город Кострома, улица Южная, дом 30	Многоквартирный жилой дом с пристроенными нежилыми помещениями № 7 по ГП		+	
157	Российская Федерация, Костромская область, городской округ город Кострома, город Кострома, улица Радиозаводская, дом 20	Многоквартирный жилой дом с пристроенными нежилыми помещениями № 8 по ГП		+	
158	Российская Федерация, Костромская область, городской округ город Кострома, город Кострома, улица Радиозаводская, дом 16	Многоквартирный жилой дом с пристроенными нежилыми помещениями № 9 по ГП			+
159	Российская Федерация, Костромская область, городской округ город Кострома, город Кострома, улица Радиозаводская, дом 14	Многоквартирный жилой дом с пристроенными нежилыми помещениями № 10 по ГП			+
160	Российская Федерация, Костромская область, городской округ город Кострома, город Кострома, улица Радиозаводская, дом 12	Многоквартирный жилой дом с пристроенными нежилыми помещениями № 11 по ГП			+
161	Российская Федерация, Костромская область, городской округ город Кострома, город Кострома, улица Радиозаводская, дом 10	Многоквартирный жилой дом с пристроенными нежилыми помещениями № 12 по ГП			+
162	Российская Федерация, Костромская область, городской округ город Кострома, город Кострома, улица Радиозаводская, дом 8	Многоквартирный жилой дом с пристроенными нежилыми помещениями № 13 по ГП			+
163	Российская Федерация, Костромская область, городской округ город Кострома, город Кострома, улица Радиозаводская, дом 6	Многоквартирный жилой дом с пристроенными нежилыми помещениями № 14 по ГП			+
164	Российская Федерация, Костромская область, городской округ город Кострома, город Кострома, улица Радиозаводская, дом 4	Многоквартирный жилой дом № 15 по ГП			+
165	Российская Федерация, Костромская область, городской округ город Кострома, город Кострома, улица Александра Зиновьева	Многоквартирный жилой дом № 16 по ГП			+
166	Российская Федерация, Костромская область, городской округ город Кострома, город Кострома, улица Александра Зиновьева	Многоквартирный жилой дом с пристроенными нежилыми помещениями № 17 по ГП			+
167	Российская Федерация, Костромская область, городской округ город Кострома, город Кострома, улица Александра Зиновьева	Школа на 1135 учащихся			+





№ п/п	Адрес /местоположение	Вид застройки	2018 год	2019 - 2023 годы	2024 - 2028 годы
1	2	3	4	5	6
204	Российская Федерация, Костромская область, городской округ город Кострома, город Кострома, южнее поселка Учхоза «Костромской»	Малоэтажный многоквартирный жилой дом			+
205	Российская Федерация, Костромская область, городской округ город Кострома, город Кострома, южнее поселка Учхоза «Костромской»	Малоэтажный многоквартирный жилой дом			+
206	Российская Федерация, Костромская область, городской округ город Кострома, город Кострома, южнее поселка Учхоза «Костромской»	Малоэтажный многоквартирный жилой дом			+
207	Российская Федерация, Костромская область, городской округ город Кострома, город Кострома, южнее поселка Учхоза «Костромской»	Малоэтажный многоквартирный жилой дом			+
208	Российская Федерация, Костромская область, городской округ город Кострома, город Кострома, южнее поселка Учхоза «Костромской»	Малоэтажный многоквартирный жилой дом			+
209	Российская Федерация, Костромская область, городской округ город Кострома, город Кострома, южнее поселка Учхоза «Костромской»	Малоэтажный многоквартирный жилой дом			+
210	Российская Федерация, Костромская область, городской округ город Кострома, город Кострома, южнее поселка Учхоза «Костромской»	Малоэтажный многоквартирный жилой дом			+
211	Российская Федерация, Костромская область, городской округ город Кострома, город Кострома, южнее поселка Учхоза «Костромской»	Малоэтажный многоквартирный жилой дом			+
212	Российская Федерация, Костромская область, городской округ город Кострома, город Кострома, южнее поселка Учхоза «Костромской»	Объект дошкольного, начального и среднего общего образования			+
213	Российская Федерация, Костромская область, городской округ город Кострома, город Кострома, южнее поселка Учхоза «Костромской»	Объект амбулаторно-поликлинического обслуживания			+
214	Российская Федерация, Костромская область, городской округ город Кострома, город Кострома, южнее поселка Учхоза «Костромской»	Объект дошкольного, начального и среднего общего образования			+
215	Российская Федерация, Костромская область, городской округ город Кострома, город Кострома, улица Ткачей, дом 6	Среднеэтажный многоквартирный жилой дом		+	
216	Российская Федерация, Костромская область, городской округ город Кострома, город Кострома, улица Привокзальная, дом 12	Многоквартирный многоэтажный жилой дом		+	

Примечание: знаком (+) отмечен год, в котором планируется выполнение строительства.

\* решение по включению в список других объектов, предполагаемых к строительству и подключению в 2023 году принять по результатам анализа реального строительства объектов совместно с Управлением архитектуры и градостроительства Администрации города Костромы.

В таблице 1.1.3 приведены данные по вводу объектов строительства для базового периода, а также года, предшествующему базовому периоду, для которых получены разрешения на ввод в эксплуатацию

Таблица 1.1.3

№ п/п	Наименование	Номер разрешения	Дата разрешения/дата заявки	Адрес/местоположение	Застройщик	Строительный объем, м <sup>3</sup>	Площадь здания, м <sup>2</sup>	Количество квартир
1	2	3	4	5	6	7	8	9
1	Автомобильная мойка на 2 поста	44-RU 44328000-1-2018	15.01.2018	Российская Федерация, Костромская область, городской округ город Кострома, город Кострома, улица Скворцова, дом 5а	Акционерное общество «Газпром газораспределение Кострома»	489	110,4	-
2	Спортивный комплекс	44-RU 44328000-2-2018	23.01.2018	Российская Федерация, Костромская область, городской округ город Кострома, город Кострома, улица Профсоюзная, дом 25г	Закрытое открытое общество «Рент Сервис»	16 718,50	1 330,90	-
3	Многоквартирный жилой дом	44-RU 44328000-3-2018	14.02.2018	Российская Федерация, Костромская область, городской округ город Кострома, город Кострома, улица Дальняя, дом 14	Общество с ограниченной ответственностью «ХотВок»	2 827,30	539,9	4
4	Многоквартирный жилой дом	44-RU 44328000-4-2018	16.02.2018	Российская Федерация, Костромская область, городской округ город Кострома, город Кострома, улица Красная Слобода, дом 20	Общество с ограниченной ответственностью «КостромаБизнесСтрой»	9 933,40	2 442,20	19
5	Объект розничной торговли	44-RU 44328000-5-2018	16.02.2018	Российская Федерация, Костромская область, городской округ город Кострома, город Кострома, проспект Речной, дом 82в	Аносов Александр Сергеевич	350	99,3	-
6	Автостоянка для хранения всех видов транспорта, включая ведомственный и грузовой	44-RU 44328000-6-2018	26.02.2018	Российская Федерация, Костромская область, городской округ город Кострома, город Кострома, улица Зеленая, дом 1и	Черепенин Александр Павлович	1 564,00	220,5	-
7	Здание административного и бытового	44-RU 44328000-7-2018	26.02.2018	Российская Федерация, Костромская область, городской округ город Кострома, город	Общество с ограниченной	2 306,50	334,9	-

№ п/п	Наименование	Номер разрешения	Дата разрешения/дата заявки	Адрес/местоположение	Застройщик	Строительный объем, м <sup>3</sup>	Площадь здания, м <sup>2</sup>	Количество квартир
1	2	3	4	5	6	7	8	9
	обслуживания со встроенными гаражными боксами			Кострома, улица Костромская, дом 111	ответственностью «Грань»			
8	Административное здание	44-RU 44328000-8-2018	19.02.2018	Российская Федерация, Костромская область, городской округ город Кострома, город Кострома, улица Базовая, дом 12, дом 12а	Общество с ограниченной ответственностью «Резилюкс-Волга»	772,8	219,6	-
9	Предприятие автосервиса	44-RU 44328000-9-2018	28.02.2018	Российская Федерация, Костромская область, городской округ город Кострома, город Кострома, улица Смирнова Юрия, дом 36	Общество с ограниченной ответственностью «Капиталь»	2 052,80	418,1	-
10	Многоквартирный дом	44-RU 44328000-10-2018	07.03.2018	Российская Федерация, Костромская область, городской округ город Кострома, город Кострома, улица Загородная 1-я, дом 62	Общество с ограниченной ответственностью «Строительно-монтажное управление 5»	7 531,00	2 029,30	36
11	Торгово-административное здание	44-RU 44328000-11-2018	07.03.2018	Российская Федерация, Костромская область, городской округ город Кострома, город Кострома, улица Центральная, дом 24	Гюльбекова Кристина Валерьевна	1 879,50	418,4	-
12	Многоквартирный дом № 15 по ГП, № 62 по градостроительному плану	44-RU 44328000-12-2018	16.03.2018	Российская Федерация, Костромская область, городской округ город Кострома, город Кострома, микрорайон «Венеция», дом 37	Общество с ограниченной ответственностью «Венеция»	14 878,00	3 396,00	54
13	Многоквартирный дом	44-RU 44328000-13-2018	23.03.2018	Российская Федерация, Костромская область, городской округ город Кострома, город Кострома, улица «Северной правды», СТ «Мир»	Общество с ограниченной ответственностью «Корпорация Перспектива»	-	-	-

№ п/п	Наименование	Номер разрешения	Дата разрешения/дата заявки	Адрес/местоположение	Застройщик	Строительный объем, м <sup>3</sup>	Площадь здания, м <sup>2</sup>	Количество квартир
1	2	3	4	5	6	7	8	9
14	Здание с офисными и бытовыми помещениями	44-RU 44328000-14-2018	26.03.2018	Российская Федерация, Костромская область, городской округ город Кострома, город Кострома, улица Базовая, дом 6	Общество с ограниченной ответственностью «АКВА СТАР»	9 693,70	1 150,60	-
15	2-х этажный 8-и квартирный дом № 44 по ГП	44-RU 44328000-15-2018	27.03.2018	Российская Федерация, Костромская область, городской округ город Кострома, город Кострома, поселок Волжский, примерно в 2 км по направлению на северо-восток от ориентира поселка Волжский	Румянцев Павел Робертович	1 630,10	350	8
16	2-х этажный 8-и квартирный дом № 89 по ГП	44-RU 44328000-16-2018	27.03.2018	Российская Федерация, Костромская область, городской округ город Кострома, город Кострома, поселок Волжский, примерно в 2 км по направлению на северо-восток от ориентира поселка Волжский	Румянцев Павел Робертович	1 630,10	350	8
17	2-х этажный 8-и квартирный дом № 90 по ГП	44-RU 44328000-17-2018	27.03.2018	Российская Федерация, Костромская область, городской округ город Кострома, город Кострома, поселок Волжский, примерно в 2 км по направлению на северо-восток от ориентира поселка Волжский	Румянцев Павел Робертович	1 630,10	350	8
18	2-х этажный 8-и квартирный дом № 91 по ГП	44-RU 44328000-18-2018	27.03.2018	Российская Федерация, Костромская область, городской округ город Кострома, город Кострома, поселок Волжский, примерно в 2 км по направлению на северо-восток от ориентира поселка Волжский	Румянцев Павел Робертович	1 630,10	350	8

№ п/п	Наименование	Номер разрешения	Дата разрешения/дата заявки	Адрес/местоположение	Застройщик	Строительный объем, м <sup>3</sup>	Площадь здания, м <sup>2</sup>	Количество квартир
1	2	3	4	5	6	7	8	9
19	2-х этажный 8-и квартирный дом № 92 по ГП	44-RU 44328000-19-2018	27.03.2018	Российская Федерация, Костромская область, городской округ город Кострома, город Кострома, поселок Волжский, примерно в 2 км по направлению на северо-восток от ориентира поселка Волжский	Румянцев Павел Робертович	1 630,10	350	8
20	2-х этажный 8-и квартирный дом № 93 по ГП	44-RU 44328000-20-2018	27.03.2018	Российская Федерация, Костромская область, городской округ город Кострома, город Кострома, поселок Волжский, примерно в 2 км по направлению на северо-восток от ориентира поселка Волжский	Румянцев Павел Робертович	1 630,10	350	8
21	2-х этажный 8-и квартирный дом № 55 по ГП	44-RU 44328000-21-2018	27.03.2018	Российская Федерация, Костромская область, городской округ город Кострома, город Кострома, поселок Волжский, примерно в 2 км по направлению на северо-восток от ориентира поселка Волжский	Румянцев Павел Робертович	1 685,30	344,4	8
22	Автозаправочный комплекс	44-RU 44328000-22-2018	29.03.2018	Российская Федерация, Костромская область, городской округ город Кострома, город Кострома, улица Профсоюзная, дом 58	Попов Валерий Иванович; Моисеев Александр Валерьевич	660	146	-
23	Многоквартирный дом	44-RU 44328000-23-2018	30.03.2018	Российская Федерация, Костромская область, городской округ город Кострома, город Кострома, улица Загородная 1-я, дом 62	Общество с ограниченной ответственностью «Строительно-монтажное управление 5»	-	-	-
24	Многоквартирный дом	44-RU 44328000-24-2018	30.03.2018	Российская Федерация, Костромская область, городской округ город Кострома, город Кострома, улица 8 Марта, дом 10	Общество с ограниченной ответственностью «Клан»	4 559,90	815,7	12



№ п/п	Наименование	Номер разрешения	Дата разрешения/дата заявки	Адрес/местоположение	Застройщик	Строительный объем, м <sup>3</sup>	Площадь здания, м <sup>2</sup>	Количество квартир
1	2	3	4	5	6	7	8	9
25	Многokвартирный дом	44-RU 44328000-25-2018	30.03.2018	Российская Федерация, Костромская область, городской округ город Кострома, город Кострома, улица Калиновская, дом 89	Общество с ограниченной ответственностью «Стройактив»	3 542,00	830,5	12
26	Жилой дом блокированной жилой застройки № 1 по ГП	44-RU 44328000-26-2018	04.04.2018	Российская Федерация, Костромская область, городской округ город Кострома, город Кострома, улица Кедрова, дом 27	Кукушкина (Лебедева) Кристина Евгеньевна	488	149,1	-
27	Жилой дом блокированной жилой застройки № 2 по ГП	44-RU 44328000-27-2018	04.04.2018	Российская Федерация, Костромская область, городской округ город Кострома, город Кострома, улица Кедрова, дом 29	Щечкина Людмила Владимировна	488	148,3	-
28	Коммунально-складское предприятие	44-RU 44328000-28-2018	02.04.2018	Российская Федерация, Костромская область, городской округ город Кострома, город Кострома, микрорайон Юбилейный, дом 12а	Веселова Светлана Леонидовна	608,5	149,4	-
29	2-х этажный 8-и квартирный жилой дом № 94 по ГП	44-RU 44328000-30-2018	06.04.2018	Российская Федерация, Костромская область, городской округ город Кострома, город Кострома, поселок Волжский, примерно в 2 км по направлению на северо-восток от ориентира поселка Волжский	Румянцев Павел Робертович	1 630,10	350	8
30	2-х этажный 8-и квартирный жилой дом № 95 по ГП	44-RU 44328000-31-2018	06.04.2018	Российская Федерация, Костромская область, городской округ город Кострома, город Кострома, поселок Волжский, примерно в 2 км по направлению на северо-восток от ориентира поселка Волжский	Румянцев Павел Робертович	1 630,10	350	8

№ п/п	Наименование	Номер разрешения	Дата разрешения/дата заявки	Адрес/местоположение	Застройщик	Строительный объем, м <sup>3</sup>	Площадь здания, м <sup>2</sup>	Количество квартир
1	2	3	4	5	6	7	8	9
31	2-х этажный 8-и квартирный жилой дом № 96 по ГП	44-RU 44328000-32-2018	06.04.2018	Российская Федерация, Костромская область, городской округ город Кострома, город Кострома, поселок Волжский, примерно в 2 км по направлению на северо-восток от ориентира поселка Волжский	Румянцев Павел Робертович	1 630,10	350	8
32	2-х этажный 8-и квартирный жилой дом № 42 по ГП	44-RU 44328000-33-2018	06.04.2018	Российская Федерация, Костромская область, городской округ город Кострома, город Кострома, поселок Волжский, примерно в 2 км по направлению на северо-восток от ориентира поселка Волжский	Румянцев Павел Робертович	1 630,10	350	8
33	2-х этажный 8-и квартирный жилой дом № 97 по ГП	44-RU 44328000-34-2018	06.04.2018	Российская Федерация, Костромская область, городской округ город Кострома, город Кострома, поселок Волжский, примерно в 2 км по направлению на северо-восток от ориентира поселка Волжский	Румянцев Павел Робертович	1 630,10	350	8
34	2-х этажный 8-и квартирный жилой дом № 98 по ГП	44-RU 44328000-35-2018	06.04.2018	Российская Федерация, Костромская область, городской округ город Кострома, город Кострома, поселок Волжский, примерно в 2 км по направлению на северо-восток от ориентира поселка Волжский	Румянцев Павел Робертович	1 630,10	350	8
35	Многоквартирный дом	44-RU 44328000-37-2018	25.04.2018	Российская Федерация, Костромская область, городской округ город Кострома, город Кострома, проезд Чернореченский, дом 6	Общество с ограниченной ответственностью «Гермес-Эстейт»	21 249,70	5 214,10	71

№ п/п	Наименование	Номер разрешения	Дата разрешения/дата заявки	Адрес/местоположение	Застройщик	Строительный объем, м <sup>3</sup>	Площадь здания, м <sup>2</sup>	Количество квартир
1	2	3	4	5	6	7	8	9
36	Административно-управленческое здание	44-RU 44328000-39-2018	08.05.2018	Российская Федерация, Костромская область, городской округ город Кострома, город Кострома, улица Дзержинского, дом 15/16	Областное государственное бюджетное учреждение «Управление административными зданиями администрации Костромской области»	305	77,7	-
37	12 - 17 этажный шестисекционный жилой дом со встроенно-пристроенными помещениями	44-RU 44328000-40-2018	07.05.2018	Российская Федерация, Костромская область, городской округ город Кострома, город Кострома, улица Сусанина Ивана, дом 41	Общество с ограниченной ответственностью «Диострой-Инвест»	-	-	-
38	Здание вспомогательного назначения мастерской по пошиву обуви	44-RU 44328000-44-2018	10.05.2018	Российская Федерация, Костромская область, городской округ город Кострома, город Кострома, улица Береговая, дом 47	Левыкин Михаил Павлович	1 475,00	386,9	-
39	Столовая	44-RU 44328000-45-2018	09.06.2018	Российская Федерация, Костромская область, городской округ город Кострома, город Кострома, проезд Давыдовский 3-й, дом 4б	Хазов Андрей Адольфович	3 133,00	472,3	-
40	2-х этажный 8-и квартирный жилой дом № 46 по ГП	44-RU 44328000-46-2018	04.06.2018	Российская Федерация, Костромская область, городской округ город Кострома, город Кострома, проезд Макарьевский, дом 14	Бельдин Владислав Евгеньевич	1 675,00	440	8
41	2-х этажный 8-и квартирный жилой дом № 79 по ГП	44-RU 44328000-47-2018	04.06.2018	Российская Федерация, Костромская область, городской округ город Кострома, город Кострома, проезд Кологривский, дом 6	Бельдин Владислав Евгеньевич	1 675,00	440	8

№ п/п	Наименование	Номер разрешения	Дата разрешения/дата заявки	Адрес/местоположение	Застройщик	Строительный объем, м <sup>3</sup>	Площадь здания, м <sup>2</sup>	Количество квартир
1	2	3	4	5	6	7	8	9
42	2-х этажный 8-и квартирный жилой дом № 80 по ГП	44-RU 44328000-48-2018	04.06.2018	Российская Федерация, Костромская область, городской округ город Кострома, город Кострома, проезд Кологривский, дом 8	Бельдин Владислав Евгеньевич	1 675,00	440	8
43	2-х этажный 8-и квартирный жилой дом № 81 по ГП	44-RU 44328000-49-2018	04.06.2018	Российская Федерация, Костромская область, городской округ город Кострома, город Кострома, проезд Нейский, дом 11	Бельдин Евгений Васильевич	1 675,00	440	8
44	Блокированный 3-х квартирный жилой дом	44-RU 44328000-51-2018	19.06.2018	Российская Федерация, Костромская область, городской округ город Кострома, город Кострома, улица Металлистов, дом 13	Сапунова Алевтина Рудольфовна	1 371,50	306,9	3
45	2-х этажный 7-и квартирный жилой дом № 77 по ГП	44-RU 44328000-52-2018	20.06.2018	Российская Федерация, Костромская область, городской округ город Кострома, город Кострома, проезд Кологривский, дом 2	Бельдин Владислав Евгеньевич	1 675,00	440	7
46	2-х этажный 8-и квартирный жилой дом № 78 по ГП	44-RU 44328000-54-2018	09.07.2018	Российская Федерация, Костромская область, городской округ город Кострома, город Кострома, проезд Кологривский, дом 4	Бельдин Владислав Евгеньевич	1 675,00	440	8
47	24-х квартирный жилой дом	44-RU 44328000-55-2018	04.07.2018	Российская Федерация, Костромская область, городской округ город Кострома, город Кострома, улица Панинская, дом 1	Областное государственное казенное учреждение «Облстройзаказчик»	4 044,50	3 847,20	24
48	Многоквартирный дом	44-RU 44328000-56-2018	12.07.2018	Российская Федерация, Костромская область, городской округ город Кострома, город Кострома, улица Красноармейская, дом 7	Общество с ограниченной ответственностью специализированный застройщик «Смоленский»	9 915,60	3 032,80	18

№ п/п	Наименование	Номер разрешения	Дата разрешения/дата заявки	Адрес/местоположение	Застройщик	Строительный объем, м <sup>3</sup>	Площадь здания, м <sup>2</sup>	Количество квартир
1	2	3	4	5	6	7	8	9
49	Объект розничной торговли	44-RU 44328000-57-2018	17.07.2018	Российская Федерация, Костромская область, городской округ город Кострома, город Кострома, шоссе Кинешемское, дом 64в	Общество с ограниченной ответственностью «Траст титул»	2 772,00	589,7	-
50	Шестиквартирный жилой дом	44-RU 44328000-59-2018	31.07.2018	Российская Федерация, Костромская область, городской округ город Кострома, город Кострома, улица Осыпная, дом 20/13	Жаворонков Марк Вадимович; Сидоренко Наталия Павловна; Задорина Галина Николаевна; Груздев Федор Иванович; Буйвол Владимир Михайлович; Хохлов Юрий Леонидович	2 212,60	579,9	6
51	Производственное здание (1 и 2 этапы)	44-RU 44328000-60-2018	30.07.2018	Российская Федерация, Костромская область, городской округ город Кострома, город Кострома, улица Московская, дом 105	Общество с ограниченной ответственностью «Костромской машиностроительный завод»	50 261,70	6 268,10	-
52	Склад	44-RU 44328000-61-2018	02.08.2018	Российская Федерация, Костромская область, городской округ город Кострома, город Кострома, улица Зеленая, дом 1м	Тетенькин Алексей Александрович	475,3	108,7	-
53	Многоквартирный жилой дом	44-RU 44328000-62-2018	08.08.2018	Российская Федерация, Костромская область, городской округ город Кострома, город Кострома, поселок Волжский квартал 3, дом 23	Общество с ограниченной ответственностью «Виктория»	5 565,00	1 550,90	20
54	Общественно-деловой центр	44-RU 44328000-63-2018	06.08.2018	Российская Федерация, Костромская область, городской округ город Кострома, город Кострома, микрорайон Давыдовский-3, дом 30а	Гюльбекова Эллада Борисовна; Гюльбекова Нина Владимировна; Гюльбекова Екатерина Борисовна; Гюльбекова	9 912,80	2 166,60	-

№ п/п	Наименование	Номер разрешения	Дата разрешения/дата заявки	Адрес/местоположение	Застройщик	Строительный объем, м <sup>3</sup>	Площадь здания, м <sup>2</sup>	Количество квартир
1	2	3	4	5	6	7	8	9
					Ольга Борисовна; Гюльбеков Милан Борисович			
55	Канализационно-насосная станция	44-RU 44328000-64-2018	15.08.2018	Российская Федерация, Костромская область, городской округ город Кострома, город Кострома, улица Дзержинского, дом 9	Общество с ограниченной ответственностью строительная компания «КостромаСтройИнвест»	54,5	9	-
56	Многоквартирный дом со встроенными автостоянками	44-RU 44328000-65-2018	08.08.2018	Российская Федерация, Костромская область, городской округ город Кострома, город Кострома, улица Беленогова Юрия, дом 236	Общество с ограниченной ответственностью «Современник»	18 528,70	4 715,20	34
57	Многоквартирный дом № 52 по ГП	44-RU 44328000-66-2018	28.08.2018	Российская Федерация, Костромская область, городской округ город Кострома, город Кострома, улица художников Шуваловых, дом 3	Общество с ограниченной ответственностью «КФк Спецтранс»	13 352,20	2 714,50	66
58	Здание оптовой торговли	44-RU 44328000-67-2018	29.08.2018	Российская Федерация, Костромская область, городской округ город Кострома, город Кострома, улица Московская, дом 105	Круглов Владимир Сергеевич	15 978,10	1 499,10	-
59	Административное здание	44-RU 44328000-68-2018	12.09.2018	Российская Федерация, Костромская область, городской округ город Кострома, город Кострома, улица Козуева, дом 2/41	Общество с ограниченной ответственностью «Альта Строй»	2 712,60	913,2	-
60	Многоквартирный дом № 1 по ГП	44-RU 44328000-69-2018	18.09.2018	Российская Федерация, Костромская область, городской округ город Кострома, город Кострома, поселок Волжский, дом 1 по ГП	Общество с ограниченной ответственностью ск «Волжская недвижимость»	2 944,00	691	12

№ п/п	Наименование	Номер разрешения	Дата разрешения/дата заявки	Адрес/местоположение	Застройщик	Строительный объем, м <sup>3</sup>	Площадь здания, м <sup>2</sup>	Количество квартир
1	2	3	4	5	6	7	8	9
61	Административно-гостиничный комплекс	44-RU 44328000-71-2018	21.09.2018	Российская Федерация, Костромская область, городской округ город Кострома, город Кострома, проспект Мира, дом 4б	Общество с ограниченной ответственностью «Русский Бриллиант»	22 102,50	5 041,80	-
62	2-х этажный 8-и квартирный жилой дом №5 по ГП	44-RU 44328000-72-2018	28.09.2018	Российская Федерация, Костромская область, городской округ город Кострома, город Кострома, проезд Апраксинский, дом 64	Общество с ограниченной ответственностью «Первый»	1 822,10	488	8
63	2-х этажный 8-и квартирный жилой дом №7 по ГП	44-RU 44328000-73-2018	28.09.2018	Российская Федерация, Костромская область, городской округ город Кострома, город Кострома, проезд Апраксинский, дом 66	Общество с ограниченной ответственностью «Первый»	1 822,10	488	8
64	2-х этажный 8-и квартирный жилой дом №4 по ГП	44-RU 44328000-74-2018	28.09.2018	Российская Федерация, Костромская область, городской округ город Кострома, город Кострома, проезд Мантуровский, дом 31	Общество с ограниченной ответственностью «Первый»	1 822,10	488	8
65	2-х этажный 8-и квартирный жилой дом №6 по ГП	44-RU 44328000-75-2018	28.09.2018	Российская Федерация, Костромская область, городской округ город Кострома, город Кострома, проезд Мантуровский, дом 33	Общество с ограниченной ответственностью «Первый»	1 822,10	488	8
66	2-х этажный 8-и квартирный жилой дом №23 по ГП	44-RU 44328000-76-2018	28.09.2018	Российская Федерация, Костромская область, городской округ город Кострома, город Кострома, проезд Мантуровский, дом 38	Общество с ограниченной ответственностью «Первый»	1 822,10	488	8
67	2-х этажный 8-и квартирный жилой дом №25 по ГП	44-RU 44328000-77-2018	28.09.2018	Российская Федерация, Костромская область, городской округ город Кострома, город Кострома, проезд Мантуровский, дом 40	Общество с ограниченной ответственностью «Первый»	1 822,10	488	8

№ п/п	Наименование	Номер разрешения	Дата разрешения/дата заявки	Адрес/местоположение	Застройщик	Строительный объем, м <sup>3</sup>	Площадь здания, м <sup>2</sup>	Количество квартир
1	2	3	4	5	6	7	8	9
68	2-х этажный 8-и квартирный жилой дом № 22 по ГП	44-RU 44328000-78-2018	09.10.2018	Российская Федерация, Костромская область, городской округ город Кострома, город Кострома, проезд Макарьевский, дом 31	Общество с ограниченной ответственностью «Первый»	1 822,10	488	8
69	2-х этажный 8-и квартирный жилой дом № 24 по ГП	44-RU 44328000-79-2018	09.10.2018	Российская Федерация, Костромская область, городской округ город Кострома, город Кострома, проезд Макарьевский, дом 33	Общество с ограниченной ответственностью «Первый»	1 822,10	488	8
70	2-х этажный 8-и квартирный жилой дом № 26 по ГП	44-RU 44328000-80-2018	09.10.2018	Российская Федерация, Костромская область, городской округ город Кострома, город Кострома, проезд Макарьевский, дом 35	Общество с ограниченной ответственностью «Первый»	1 822,10	488	8
71	Гаражный бокс	44-RU 44328000-81-2018	10.10.2018	Российская Федерация, Костромская область, городской округ город Кострома, город Кострома, улица Юбилейная, дом 29	ГК № 128	308	285,4	-
72	Реконструкция здания под многоквартирный дом	44-RU 44328000-82-2018	19.10.2018	Российская Федерация, Костромская область, городской округ город Кострома, город Кострома, поселок Учхоза «Костромской» дом 23	Общество с ограниченной ответственностью «Агропромышленная компания»	4 491,90	903,8	33
73	Жилой дом блокированной застройки	44-RU 44328000-84-2018	22.10.2018	Российская Федерация, Костромская область, городской округ город Кострома, город Кострома, улица Цветочная, дом 11	Газарян Елена Владимировна	511,2	180,3	-
74	Жилой дом блокированной застройки	44-RU 44328000-85-2018	22.10.2018	Российская Федерация, Костромская область, городской округ город Кострома, город Кострома, улица Цветочная, дом 11	Тельцова Светлана Викторовна	515,4	181,5	-



№ п/п	Наименование	Номер разрешения	Дата разрешения/дата заявки	Адрес/местоположение	Застройщик	Строительный объем, м <sup>3</sup>	Площадь здания, м <sup>2</sup>	Количество квартир
1	2	3	4	5	6	7	8	9
75	Физкультурно-оздоровительный комплекс: зал для футбола	44-RU 44328000-86-2018	19.10.2018	Российская Федерация, Костромская область, городской округ город Кострома, город Кострома, микрорайон Давыдовский-3, дом 17	Управление строительства и капитального ремонта Администрации города Костромы	29 372,00	2 726,40	-
76	Шестиквартирный жилой дом	44-RU 44328000-87-2018	23.11.2018	Российская Федерация, Костромская область, городской округ город Кострома, город Кострома, улица Мясницкая, дом 43	Общество с ограниченной ответственностью «Монолит»	3 608,40	807,6	6
77	Блокированный жилой дом на 4 блок-секции № 3 по ГП	44-RU 44328000-88-2018	06.11.2018	Российская Федерация, Костромская область, городской округ город Кострома, город Кострома, поселок Волжский, АОЗТ	Общество с ограниченной ответственностью «Стройтаунхаус»	1 202,00	378,2	4
78	Блокированный жилой дом на 4 блок-секции № 4 по ГП	44-RU 44328000-89-2018	06.11.2018	Российская Федерация, Костромская область, городской округ город Кострома, город Кострома, поселок Волжский, дом 4 по ГП	Общество с ограниченной ответственностью «Стройтаунхаус»	1 202,00	378,2	4
79	2-х этажный 8-и квартирный жилой дом № 50 по ГП	44-RU 44328000-90-2018	14.11.2018	Российская Федерация, Костромская область, городской округ город Кострома, город Кострома, поселок Волжский, дом 50 по ГП	Бельдин Владислав Евгеньевич	1 822,10	488	8
80	2-х этажный 8-и квартирный жилой дом № 66 по ГП	44-RU 44328000-91-2018	14.11.2018	Российская Федерация, Костромская область, городской округ город Кострома, город Кострома, поселок Волжский, дом 66 по ГП	Бельдин Владислав Евгеньевич	1 822,10	488	8
81	2-х этажный 8-и квартирный жилой дом № 67 по ГП	44-RU 44328000-92-2018	14.11.2018	Российская Федерация, Костромская область, городской округ город Кострома, город Кострома, поселок Волжский, дом 67 по ГП	Бельдин Владислав Евгеньевич	1 822,10	488	8

№ п/п	Наименование	Номер разрешения	Дата разрешения/дата заявки	Адрес/местоположение	Застройщик	Строительный объем, м <sup>3</sup>	Площадь здания, м <sup>2</sup>	Количество квартир
1	2	3	4	5	6	7	8	9
82	2-х этажный 8-и квартирный жилой дом № 68 по ГП	44-RU 44328000-93-2018	14.11.2018	Российская Федерация, Костромская область, городской округ город Кострома, город Кострома, поселок Волжский, дом 68 по ГП	Бельдин Владислав Евгеньевич	1 822,10	488	8
83	2-х этажный 8-и квартирный жилой дом № 69 по ГП	44-RU 44328000-94-2018	14.11.2018	Российская Федерация, Костромская область, городской округ город Кострома, город Кострома, поселок Волжский, дом 69 по ГП	Бельдин Владислав Евгеньевич	1 822,10	488	8
84	Многоквартирный дом	44-RU 44328000-95-2018	21.11.2018	Российская Федерация, Костромская область, городской округ город Кострома, город Кострома, микрорайон Черноречье, дом 31а	Общество с ограниченной ответственностью «Инвестиционная компания 2»	3 868,70	767,7	15
85	Магазин розничной торговли	44-RU 44328000-96-2018	16.11.2018	Российская Федерация, Костромская область, городской округ город Кострома, город Кострома, проспект Речной, дом 60а	Акционерное общество «Стратегия»	1 653,90	239,6	-
86	Цветочный магазин (II этап строительства)	44-RU 44328000-97-2018	29.11.2018	Российская Федерация, Костромская область, городской округ город Кострома, город Кострома, микрорайон Юбилейный, дом 27а	Котова Ольга Юрьевна	535,7	105,3	-
87	Многоквартирный дом	44-RU 44328000-99-2018	14.12.2018	Российская Федерация, Костромская область, городской округ город Кострома, город Кострома, улица Свердлова, дом 67	Общество с ограниченной ответственностью «ДОРС»	3 109,20	600,4	6
88	Станция технического обслуживания автомобилей	44-RU 44328000-100-2018	14.12.2018	Российская Федерация, Костромская область, городской округ город Кострома, город Кострома, улица Индустриальная, дом 93	Белобородов Антон Михайлович	221,2	45,9	-

№ п/п	Наименование	Номер разрешения	Дата разрешения/дата заявки	Адрес/местоположение	Застройщик	Строительный объем, м <sup>3</sup>	Площадь здания, м <sup>2</sup>	Количество квартир
1	2	3	4	5	6	7	8	9
89	Наземная стоянка на 3 гаражных бокса	44-RU 44328000-101-2018	17.12.2018	Российская Федерация, Костромская область, городской округ город Кострома, город Кострома, проезд Рябиновый	ГПК № 222	191,7	68	-
90	2-х этажный 8-и квартирный жилой дом № 15 по ГП	44-RU 44328000-102-2018	18.12.2018	Российская Федерация, Костромская область, городской округ город Кострома, город Кострома, поселок Волжский, дом 15 по ГП	Бельдин Владислав Евгеньевич	1 822,10	488	8
91	2-х этажный 8-и квартирный жилой дом № 17 по ГП	44-RU 44328000-103-2018	18.12.2018	Российская Федерация, Костромская область, городской округ город Кострома, город Кострома, проезд Мантуровский, дом 32	Бельдин Владислав Евгеньевич	1 822,10	488	8
92	2-х этажный 8-и квартирный жилой дом № 19 по ГП	44-RU 44328000-104-2018	18.12.2018	Российская Федерация, Костромская область, городской округ город Кострома, город Кострома, проезд Мантуровский, дом 34	Бельдин Владислав Евгеньевич	1 822,10	488	8
93	2-х этажный 8-и квартирный жилой дом № 21 по ГП	44-RU 44328000-105-2018	18.12.2018	Российская Федерация, Костромская область, городской округ город Кострома, город Кострома, проезд Мантуровский, дом 36	Бельдин Владислав Евгеньевич	1 822,10	488	8
94	Многоквартирный дом с пристроенным зданием общественного назначения (I этап)	44-RU 44328000-107-2018	21.12.2018	Российская Федерация, Костромская область, городской округ город Кострома, город Кострома, улица Старо-караваевская, дом 12	Общество с ограниченной ответственностью «Мегаполис»	12 112,00	2 942,80	45
95	Многоквартирный дом	44-RU 44328000-108-2018	21.12.2018	Российская Федерация, Костромская область, городской округ город Кострома, город Кострома, улица Индустриальная, дом 18	Общество с ограниченной ответственностью «Мегаполис»	10 153,00	2 507,80	31

№ п/п	Наименование	Номер разрешения	Дата разрешения/дата заявки	Адрес/местоположение	Застройщик	Строительный объем, м <sup>3</sup>	Площадь здания, м <sup>2</sup>	Количество квартир
1	2	3	4	5	6	7	8	9
96	Блочно-модульная котельная БМК-035Мвт для жилых домов 1,3	44-RU 44328000-110-2018	26.12.2018	Российская Федерация, Костромская область, городской округ город Кострома, город Кострома, улица Красная Байдарка	Муниципальное унитарное предприятие города Костромы «Городские сети»	20	8,5	-
97	Блочно-модульная котельная БМК-0,25 Мвт для жилых домов 7, 8, 8а, 8б	44-RU 44328000-111-2018	26.12.2018	Российская Федерация, Костромская область, городской округ город Кострома, город Кострома, улица Красная Байдарка	Муниципальное унитарное предприятие города Костромы «Городские сети»	20		-
98	Восьмиквартирный жилой дом	44-RU 44328000-112-2018	28.12.2018	Российская Федерация, Костромская область, городской округ город Кострома, город Кострома, улица Строительная, дом 36	Общество с ограниченной ответственностью «Строительная компания Каскад»		1 398,40	8
99	Автозаправочный комплекс для заправки легкового транспорта взамен существующей платной стоянки	44-RU 44328000-113-2018	28.12.2018	Российская Федерация, Костромская область, городской округ город Кострома, город Кострома, улица Ленина, дом 120	Попов Валерий Иванович; Моисеев Александр Валерьевич	560	115,5	-
100	Реконструкция объекта розничной торговли под многоквартирный дом	44-RU 44328000-114-2018	26.12.2018	Российская Федерация, Костромская область, городской округ город Кострома, город Кострома, улица Сутырина, дом 26а	Общество с ограниченной ответственностью «Экострой»	8 146,20	1 618,20	24
101	Многоквартирный дом	44-RU 44328000-115-2018	27.12.2018	Российская Федерация, Костромская область, городской округ город Кострома, город Кострома, проезд Судостроителей, дом 41	Общество с ограниченной ответственностью «Провизия»	10 464,20	2 134,50	44
102	Многоквартирный дом	44-RU 44328000-116-2018	26.12.2018	Российская Федерация, Костромская область, городской округ город Кострома, город Кострома, проспект Рабочий, дом 11	Общество с ограниченной ответственностью инвестиционное строительно-проектное	23 749,50	6 985,60	105

№ п/п	Наименование	Номер разрешения	Дата разрешения/дата заявки	Адрес/местоположение	Застройщик	Строительный объем, м <sup>3</sup>	Площадь здания, м <sup>2</sup>	Количество квартир
1	2	3	4	5	6	7	8	9
					объединение «Костромагорстрой»			
103	Многоквартирный 5-этажный дом со встроенно-пристроенными офисными помещениями	44-RU 44328000-117-2018	28.12.2018	Российская Федерация, Костромская область, городской округ город Кострома, город Кострома, улица Костромская, дом 110	Общество с ограниченной ответственностью «ЭкоЖилСтрой»	39 046,60	9 256,00	96
104	Реконструкция нежилого здания под многоквартирный дом	44-RU 44328000-118-2018	28.12.2018	Российская Федерация, Костромская область, городской округ город Кострома, город Кострома, улица Крупской, дом 22	Общество с ограниченной ответственностью «МаксимСтрой»	6 524,20	1 560,00	41
105	Многоквартирный дом	44-RU 44328000-119-2018	28.12.2018	Российская Федерация, Костромская область, городской округ город Кострома, город Кострома, улица Бабушкиной Наты, дом 11	Общество с ограниченной ответственностью «Парк»	4 878,30	1 279,20	20
106	Многоквартирный дом	44-RU 44328000-120-2018	28.12.2018	Российская Федерация, Костромская область, городской округ город Кострома, город Кострома, улица Юных пионеров, дом 56, дом 56а	Общество с ограниченной ответственностью «Престиж»	7 649,40	1 629,20	24
107	Многоквартирный дом	44-RU 44328000-121-2018	29.12.2018	Российская Федерация, Костромская область, городской округ город Кострома, город Кострома, улица Козуева, дом 46	Общество с ограниченной ответственностью «Монолит»	2 441,40	611	12
108	Многоквартирный дом	44-RU 44328000-122-2018	29.12.2018	Российская Федерация, Костромская область, городской округ город Кострома, город Кострома, улица Катушечная, дом 13	Общество с ограниченной ответственностью «XIII этажей»	8 187,20	1 538,90	-

№ п/п	Наименование	Номер разрешения	Дата разрешения/дата заявки	Адрес/местоположение	Застройщик	Строительный объем, м <sup>3</sup>	Площадь здания, м <sup>2</sup>	Количество квартир
1	2	3	4	5	6	7	8	9
109	Многokвартирный дом	44-RU 44328000-123-2018	29.12.2018	Российская Федерация, Костромская область, городской округ город Кострома, город Кострома, улица «Северной правды», дом 36	Общество с ограниченной ответственностью «Монолит»	-	-	-
110	Здание гаража	44-RU 44328000-1-2019	09.01.2019	Российская Федерация, Костромская область, городской округ город Кострома, город Кострома, шоссе Кинешемское, дом 3	Общество с ограниченной ответственностью «Стройка»	1 115,00	279	-
111	Административное здание	44-RU 44328000-2-2019	17.01.2019	Российская Федерация, Костромская область, городской округ город Кострома, город Кострома, улица Кузнецкая, дом 6	Петухов Алексей Михайлович; Данильченко Татьяна Нуриевна	3 216,80	512,4	-
112	Часовня	44-RU 44328000-4-2019	29.01.2019	Российская Федерация, Костромская область, городской округ город Кострома, город Кострома, улица Ленина, дом 86	Муниципальное казенное учреждение города Костromы «Центр гражданской защиты города Костromы»	108,6	27,3	-
113	Магазин	44-RU 44328000-5-2019	31.01.2019	Российская Федерация, Костромская область, городской округ город Кострома, город Кострома, улица Ярославская в районе дома 2в	Акционерное общество «Бизнес Актив»	1 280,60	229,7	-
114	Парк отдыха, развлечений, культуры и спорта	44-RU 44328000-6-2019	31.01.2019	Российская Федерация, Костромская область, городской округ город Кострома, город Кострома, улица Бульварная	Общество с ограниченной ответственностью «Полигон»	2 503,00	614,8	-
115	Многokвартирный дом	44-RU 44328000-7-2019	06.02.2019	Российская Федерация, Костромская область, городской округ город Кострома, город Кострома, проезд Галичский, дом 45/28	Общество с ограниченной ответственностью «Лидер»	2 672,30	814,3	-

№ п/п	Наименование	Номер разрешения	Дата разрешения/дата заявки	Адрес/местоположение	Застройщик	Строительный объем, м <sup>3</sup>	Площадь здания, м <sup>2</sup>	Количество квартир
1	2	3	4	5	6	7	8	9
116	Открытая автостоянка с автомойкой шиномонтажом	44-RU 44328000-8-2019	05.02.2019	Российская Федерация, Костромская область, городской округ город Кострома, город Кострома, улица Боровая, дом 34в	Общество с ограниченной ответственностью «Профстрой»	1 169,00	252,5	-
117	Коммунально-складское здание	44-RU 44328000-9-2019	22.01.2019	Российская Федерация, Костромская область, городской округ город Кострома, город Кострома, улица Индустриальная, дом 85	Паисьев Сергей Львович	5 904,00	953,7	-
118	Коммунально-складское здание № 2 по ГП	44-RU 44328000-10-2019	22.01.2019	Российская Федерация, Костромская область, городской округ город Кострома, город Кострома, улица Индустриальная, дом 85	Паисьев Сергей Львович	8 994,00	1 369,30	-
119	Здание магазина	44-RU 44328000-11-2019	04.02.2019	Российская Федерация, Костромская область, городской округ город Кострома, город Кострома, улица Московская в районе дома 100	Фролов Федор Евгеньевич	2 010,60	412,5	-
120	Торговый центр	44-RU 44328000-12-2019	04.02.2019	Российская Федерация, Костромская область, городской округ город Кострома, город Кострома, улица Московская, дом 31а	Дреер Владимир Владимирович	3 881,00	856,9	-
121	Многоквартирный дом	44-RU 44328000-13-2019	07.02.2019	Российская Федерация, Костромская область, городской округ город Кострома, город Кострома, переулок Осторожный 1-й, дом 20, дом 22, Российская Федерация, Костромская область, городской округ город Кострома, город Кострома, переулок Осторожный 2-й, дом 14	Общество с ограниченной ответственностью «Ивстрой»	16 572,30	3 863,60	1
122	Автостоянка	44-RU 44328000-14-2019	11.02.2019	Российская Федерация, Костромская область, городской округ город Кострома, город	Сулова Елена Михайловна	-	-	-

№ п/п	Наименование	Номер разрешения	Дата разрешения/дата заявки	Адрес/местоположение	Застройщик	Строительный объем, м <sup>3</sup>	Площадь здания, м <sup>2</sup>	Количество квартир
1	2	3	4	5	6	7	8	9
				Кострома, улица Профсоюзная, дом 146				
123	2-х этажный 8-и квартирный жилой дом № 37 по ГП	44-RU 44328000-15-2019	11.02.2019	Российская Федерация, Костромская область, городской округ город Кострома, город Кострома, проезд Макарьевский, дом 24	Общество с ограниченной ответственностью «Первый»	1 822,10	488	8
124	2-х этажный 8-и квартирный жилой дом № 18 по ГП	44-RU 44328000-16-2019	11.02.2019	Российская Федерация, Костромская область, городской округ город Кострома, город Кострома, проезд Макарьевский, дом 27	Бельдин Владислав Евгеньевич	1 822,10	488	8
125	2-х этажный 8-и квартирный жилой дом № 16 по ГП	44-RU 44328000-17-2019	11.02.2019	Российская Федерация, Костромская область, городской округ город Кострома, город Кострома, поселок Волжский, примерно в 2 км по направлению на северо-восток от ориентира поселка Волжский	Бельдин Владислав Евгеньевич	1 822,10	488	8
126	2-х этажный 8-и квартирный жилой дом № 20 по ГП	44-RU 44328000-18-2019	11.02.2019	Российская Федерация, Костромская область, городской округ город Кострома, город Кострома, проезд Макарьевский, дом 29	Бельдин Владислав Евгеньевич	1 822,10	488	8
127	Административное здание	44-RU 44328000-19-2019	22.02.2019	Российская Федерация, Костромская область, городской округ город Кострома, город Кострома, улица Юбилейная, дом 10б	Опарин Иван Алексеевич	566	138,6	-
128	Магазин	44-RU 44328000-20-2019	06.03.2019	Российская Федерация, Костромская область, городской округ город Кострома, город Кострома, улица Ново-Полянская, дом 6/41	Акционерное общество «Стратегия»	1 170,80	181,9	-



№ п/п	Наименование	Номер разрешения	Дата разрешения/дата заявки	Адрес/местоположение	Застройщик	Строительный объем, м <sup>3</sup>	Площадь здания, м <sup>2</sup>	Количество квартир
1	2	3	4	5	6	7	8	9
129	Офисное здание	44-RU 44328000-21-2019	06.03.2019	Российская Федерация, Костромская область, городской округ город Кострома, город Кострома, бульвар Петрковский, дом 3а	Общество с ограниченной ответственностью «Костромская энергетическая компания»	2 671,10	445,2	-
130	Автостоянка	44-RU 44328000-23-2019	07.03.2019	Российская Федерация, Костромская область, городской округ город Кострома, город Кострома, шоссе Некрасовское, дом 195	Федоров Александр Сергеевич	2 043,40	408,5	-
131	Блокированный дом малоэтажной жилой застройки	44-RU 44328000-24-2019	07.03.2019	Российская Федерация, Костромская область, городской округ город Кострома, город Кострома, проезд Давыдовский 5-й, дом 60	Урсатий Жанна Михайловна; Урсатий Владимир Иванович; Сергеева Валентина Дмитриевна; Тюменцева Татьяна Николаевна	1 175,40	416,9	1
132	Объект розничной торговли	44-RU 44328000-25-2019	18.03.2019	Российская Федерация, Костромская область, городской округ город Кострома, город Кострома, улица Титова, дом 1в	Акционерное общество «Бизнеском»	958,3	212	-
133	Детский сад на 220 мест	44-RU 44328000-26-2019	26.03.2019	Российская Федерация, Костромская область, городской округ город Кострома, город Кострома, микрорайон «Венеция», дом 11	Комитет по строительству, транспорту и дорожной деятельности Администрации город	23 536,00	6 948,70	-
134	Административно-бытовое здание	44-RU 44328000-27-2019	28.03.2019	Российская Федерация, Костромская область, городской округ город Кострома, город Кострома, улица Юбилейная, дом 35	Кормиленко Алексей Петрович	88,2	35,8	-
135	Магазин оптово-розничной торговли	44-RU 44328000-28-2019	28.03.2019	Российская Федерация, Костромская область, городской округ город Кострома, город Кострома, улица Волжская 2-я, дом 31	Бараков Михаил Борисович	4 196,90	569,4	-

№ п/п	Наименование	Номер разрешения	Дата разрешения/дата заявки	Адрес/местоположение	Застройщик	Строительный объем, м <sup>3</sup>	Площадь здания, м <sup>2</sup>	Количество квартир
1	2	3	4	5	6	7	8	9
136	Многоквартирный жилой дом № 39 по ГП	44-RU 44328000-29-2019	03.04.2019	Российская Федерация, Костромская область, городской округ город Кострома, город Кострома, микрорайон «Венеция», дом 30	Общество с ограниченной ответственностью «Венеция»	11 126,90	2 852,90	54
137	Многоквартирный дом	44-RU 44328000-30-2019	08.04.2019	Российская Федерация, Костромская область, городской округ город Кострома, город Кострома, проспект Текстильщиков, дом 80	Общество с ограниченной ответственностью «Строительная компания Строй-Актив»	4 222,10	1 046,40	15
138	Многоквартирный дом (I очередь строительства)	44-RU 44328000-31-2019	08.04.2019	Российская Федерация, Костромская область, городской округ город Кострома, город Кострома, улица Козуева, дом 80	Общество с ограниченной ответственностью «КостромаБизнесСтрой»	46 693,30	9 968,70	154
139	Производственная база (административное здание)	44-RU 44328000-32-2019	10.04.2019	Российская Федерация, Костромская область, городской округ город Кострома, город Кострома, улица Вокзальная, дом 50	Общество с ограниченной ответственностью «Восток»	318	72	-
140	Производственная база (производственное здание)	44-RU 44328000-33-2019	10.04.2019	Российская Федерация, Костромская область, городской округ город Кострома, город Кострома, улица Вокзальная, дом 50	Общество с ограниченной ответственностью «Восток»	1 667,50	372,7	-
141	Многоквартирный жилой дом на 66 квартир № 53 по ГП	44-RU 44328000-34-2019	12.04.2019	Российская Федерация, Костромская область, городской округ город Кострома, город Кострома, улица Александра Григорова, дом 14	Общество с ограниченной ответственностью «КФК СпецТранс»	13 250,30	2 788,00	66
142	Многоквартирный жилой дом на 66 квартир № 54 по ГП	44-RU 44328000-35-2019	12.04.2019	Российская Федерация, Костромская область, городской округ город Кострома, город Кострома, улица Художников Шуваловых, дом 5	Общество с ограниченной ответственностью «КФК СпецТранс»	13 250,30	2 781,00	66

№ п/п	Наименование	Номер разрешения	Дата разрешения/дата заявки	Адрес/местоположение	Застройщик	Строительный объем, м <sup>3</sup>	Площадь здания, м <sup>2</sup>	Количество квартир
1	2	3	4	5	6	7	8	9
143	Многоквартирный жилой дом на 66 квартир № 55 по ГП	44-RU 44328000-36-2019	12.04.2019	Российская Федерация, Костромская область, городской округ город Кострома, город Кострома, улица Художников Шуваловых, дом 7	Общество с ограниченной ответственностью «КФК СпецТранс»	13 250,30	2 789,30	66
144	Многоквартирный жилой дом на 66 квартир № 56 по ГП	44-RU 44328000-37-2019	12.04.2019	Российская Федерация, Костромская область, городской округ город Кострома, город Кострома, улица Художников Шуваловых, дом 9	Общество с ограниченной ответственностью «КФК СпецТранс»	13 250,30	3 354,90	66
145	Многоквартирные дома. Корпус № 1	44-RU 44328000-38-2019	15.04.2019	Российская Федерация, Костромская область, городской округ город Кострома, город Кострома, шоссе Некрасовское, дом 34а	Общество с ограниченной ответственностью «Чайка»	5 133,80	1 144,00	23
146	Многоквартирные дома. Корпус № 2	44-RU 44328000-39-2019	15.04.2019	Российская Федерация, Костромская область, городской округ город Кострома, город Кострома, шоссе Некрасовское, дом 34а	Общество с ограниченной ответственностью «Чайка»	5 133,80	1 146,00	20
147	Медико-диагностический центр	44-RU 44328000-40-2019	18.04.2019	Российская Федерация, Костромская область, городской округ город Кострома, город Кострома, улица Горная, дом 8б	Общество с ограниченной ответственностью СК «КостромаСтройИвест»	5 139,70	1 211,00	-
148	Объект розничной торговли (магазин)	44-RU 44328000-41-2019	23.04.2019	Российская Федерация, Костромская область, городской округ город Кострома, город Кострома, улица Просвещения, дом 6	Хмаров Владимир Викторович	2 032,00	313,4	-

## Реестр строящихся многоквартирных и блокированных жилых домов

Таблица 1.1.4

№ п/п	Адрес/местоположение площадки строительства	Наименование	Застройщик	Номер разрешения	Дата выдачи разрешения	Площадь здания, м <sup>2</sup>
1	2	3	4	5	6	7
1	Российская Федерация, Костромская область, городской округ город Кострома, город Кострома, улица Магистральная, микрорайон «Новый город», дом 14 по ГП	Жилой дом № 14 по ГП со встроенными помещениями. I очередь строительства. Секция в осях 3-4	Общество с ограниченной ответственностью специализированный застройщик строительная компания «Волга-Строй»	RU 44328000-311/1/2014	08.08.2014	7005,32
2	Российская Федерация, Костромская область, городской округ город Кострома, город Кострома, АОЗТ Волжский», дом 2 по ГП	Многokвартирный жилой дом № 2 по ГП	Общество с ограниченной ответственностью СК «Волжская недвижимость»	RU 44328000-380/2/2014	30.03.2015	566,5
3	Российская Федерация, Костромская область, городской округ город Кострома, город Кострома, АОЗТ Волжский», дом 8 по ГП	Многokвартирный жилой дом № 8 по ГП	Общество с ограниченной ответственностью СК «Волжская недвижимость»	RU 44328000-386/2/2014	30.03.2015	534,73
4	Российская Федерация, Костромская область, городской округ город Кострома, город Кострома, улица Магистральная, микрорайон «Новый город», дом 9 литер А по ГП	Жилой дом № 9. I очередь строительства. Жилой дом №9 литер А (по ГП)	Общество с ограниченной ответственностью инвестиционное строительно-проектное объединение «Костромагорстрой»	RU 44328000-404/1/2014	07.10.2014	11227,6
5	Российская Федерация, Костромская область, городской округ город Кострома, город Кострома, улица Магистральная, микрорайон «Новый город», дом 9 литер Б по ГП	Жилой дом № 9. II очередь строительства. Жилой дом № 9 литер Б (по ГП)	Общество с ограниченной ответственностью инвестиционное строительно-проектное объединение «Костромагорстрой»	RU 44328000-67/1/2015	20.02.2015	4602
6	Российская Федерация, Костромская область, городской округ город Кострома, город Кострома, улица Дубравная, дом 34	Блокированный жилой дом № 14 по ГП (внесение изменений в разрешение на строительство от 18.12.2014 № RU 44328000-515/1/2014)	Акционерное общество «Строймеханизация»	44-RU 44328000-63-2020	03.06.2020	611,36

№ п/п	Адрес/местоположение площадки строительства	Наименование	Застройщик	Номер разрешения	Дата выдачи разрешения	Площадь здания, м <sup>2</sup>
1	2	3	4	5	6	7
7	Российская Федерация, Костромская область, городской округ город Кострома, город Кострома, улица Малышковская, дом 24	Многоквартирный жилой дом (внесение изменений в разрешение на строительство от 14.04.2015 № RU 44328000-146/1/2015)	Пенушков Алексей Александрович	44-RU 44328000-132-2019	10.12.2019	874,6
8	Российская Федерация, Костромская область, городской округ город Кострома, город Кострома, улица Галичская, дом 51	Многоквартирный жилой дом	Общество с ограниченной ответственностью инвестиционное строительно-проектное объединение «Костромагорстрой»	44-RU 44328000-297/2-2015	23.09.2015	8093,5
9	Российская Федерация, Костромская область, городской округ город Кострома, город Кострома, переулок Воскресенский, дом 9	Многоквартирный жилой дом (внесение изменений в разрешение на строительство от 05.08.2015 №44-RU 44328000-338/1-2015)	Якив Наталья Вячеславовна	44-RU 44328000-41-2020	24.04.2020	1126,12
10	Российская Федерация, Костромская область, городской округ город Кострома, город Кострома, улица Широкая, дом 8	8 ми квартирный жилой дом	Общество с ограниченной ответственностью «ХотВок»	44-RU 44328000-440-2015	23.10.2015	1117,2
11	Российская Федерация, Костромская область, городской округ город Кострома, город Кострома, улица Пантусовская, дом 36	Трехэтажный блокированный 3-х секционный жилой дом	Вэй Сяоянь	44-RU 44328000-489-2015	16.12.2015	470,1
12	Российская Федерация, Костромская область, городской округ город Кострома, город Кострома, улица Ленина, дом 160	Жилой дом № 4 по ГП	Акционерное общество «Красная маевка»	44-RU 44328000-66-2018	05.04.2018	6960,18
13	Российская Федерация, Костромская область, городской округ город Кострома, город Кострома, улица Ленина, дом 160	Жилой дом № 6 по ГП	Акционерное общество «Красная маевка»	44-RU 44328000-30-2018	22.02.2018	9140
14	Российская Федерация, Костромская область, городской округ город Кострома, город Кострома, улица Ленина, дом 160	Жилой дом № 5 по ГП	Акционерное общество «Красная маевка»	44-RU 44328000-36-2018	28.02.2018	9140

№ п/п	Адрес/местоположение площадки строительства	Наименование	Застройщик	Номер разрешения	Дата выдачи разрешения	Площадь здания, м <sup>2</sup>
1	2	3	4	5	6	7
15	Российская Федерация, Костромская область, городской округ город Кострома, город Кострома, улица Ленина, дом 160	Жилые дома № 7 по ГП	Акционерное общество «Красная маевка»	44-RU 44328000-470-2016	21.11.2016	11398,92
16	Российская Федерация, Костромская область, городской округ город Кострома, город Кострома, улица Ленина, дом 160	Жилые дома № 8 по ГП	Акционерное общество «Красная маевка»	44-RU 44328000-470-2016	21.11.2016	5765,04
17	Российская Федерация, Костромская область, городской округ город Кострома, город Кострома, улица Южная, дом 40	Жилой дом № 1 по ГП	Общество с ограниченной ответственностью «Самоковская»	44-RU 44328000-520-2016	29.12.2016	13778,9
18	Российская Федерация, Костромская область, городской округ город Кострома, город Кострома, улица Южная, дом 38	Жилой дом №3 по ГП	Общество с ограниченной ответственностью «Самоковская»	44-RU 44328000-521-2016	29.12.2016	6885,1
19	Российская Федерация, Костромская область, городской округ город Кострома, город Кострома, улица Южная, дом 34	Жилой дом № 4 по ГП	Общество с ограниченной ответственностью «Самоковская»	44-RU 44328000-522-2016	29.12.2016	10821,8
20	Российская Федерация, Костромская область, городской округ город Кострома, город Кострома, улица Южная, дом 32	Жилой дом № 5 по ГП	Общество с ограниченной ответственностью «Самоковская»	44-RU 44328000-523-2016	29.12.2016	10821,8
21	Российская Федерация, Костромская область, городской округ город Кострома, город Кострома, улица Южная, дом 30	Жилой дом № 7 по ГП	Общество с ограниченной ответственностью «Специализированный застройщик "Чемпион"»	44-RU 44328000-52-2020	07.05.2020	13671,6
22	Российская Федерация, Костромская область, городской округ город Кострома, город Кострома, улица Радиозаводская, дом 20	Жилой дом № 8 по ГП	Общество с ограниченной ответственностью «Самоковская»	44-RU 44328000-526-2016	29.12.2016	7568,6
23	Российская Федерация, Костромская область, городской округ город Кострома, город Кострома, ориентир поселок Волжский. Участок находится примерно в 2 км по направлению на северо-восток от ориентира, дом 49 по ГП	2-х этажный 4-х квартирный жилой дом № 49 по ГП	Общество с ограниченной ответственностью «Первый»	44-RU 44328000-20-2017	10.03.2017	450,1

№ п/п	Адрес/местоположение площадки строительства	Наименование	Застройщик	Номер разрешения	Дата выдачи разрешения	Площадь здания, м <sup>2</sup>
1	2	3	4	5	6	7
24	Российская Федерация, Костромская область, городской округ город Кострома, город Кострома, ориентир поселок Волжский. Участок находится примерно в 2 км по направлению на северо-восток от ориентира, дом 51 по ГП	2-х этажный 4-х квартирный жилой дом № 51 по ГП	Общество с ограниченной ответственностью «Первый»	44-RU 44328000-21-2017	10.03.2017	450,1
25	Российская Федерация, Костромская область, городской округ город Кострома, город Кострома, ориентир поселок Волжский. Участок находится примерно в 2 км по направлению на северо-восток от ориентира, дом 53 по ГП	2-х этажный 4-х квартирный жилой дом № 53 по ГП	Общество с ограниченной ответственностью «Первый»	44-RU 44328000-22-2017	10.03.2017	450,1
26	Российская Федерация, Костромская область, городской округ город Кострома, город Кострома, ориентир поселок Волжский. Участок находится примерно в 2 км по направлению на северо-восток от ориентира, дом 59 по ГП	2-х этажный 4-х квартирный жилой дом № 59 по ГП	Общество с ограниченной ответственностью «Первый»	44-RU 44328000-23-2017	10.03.2017	450,1
27	Российская Федерация, Костромская область, городской округ город Кострома, город Кострома, ориентир поселок Волжский. Участок находится примерно в 2 км по направлению на северо-восток от ориентира, дом 55 по ГП	2-х этажный 4-х квартирный жилой дом № 55 по ГП	Общество с ограниченной ответственностью «Первый»	44-RU 44328000-24-2017	10.03.2017	450,1
28	Российская Федерация, Костромская область, городской округ город Кострома, город Кострома, ориентир поселок Волжский. Участок находится примерно в 2 км по направлению на северо-восток от ориентира, дом 57 по ГП	2-х этажный 4-х квартирный жилой дом № 57 по ГП	Общество с ограниченной ответственностью «Первый»	44-RU 44328000-25-2017	10.03.2017	450,1

№ п/п	Адрес/местоположение площадки строительства	Наименование	Застройщик	Номер разрешения	Дата выдачи разрешения	Площадь здания, м <sup>2</sup>
1	2	3	4	5	6	7
29	Российская Федерация, Костромская область, городской округ город Кострома, город Кострома, ориентир поселок Волжский. Участок находится примерно в 2 км по направлению на северо-восток от ориентира, дом 61 по ГП	2-х этажный 8-и квартирный жилой дом № 61 по ГП	Общество с ограниченной ответственностью «Первый»	44-RU 44328000-26-2017	10.03.2017	461,2
30	Российская Федерация, Костромская область, городской округ город Кострома, город Кострома, ориентир поселок Волжский. Участок находится примерно в 2 км по направлению на северо-восток от ориентира, дом 63 по ГП	2-х этажный 8-и квартирный жилой дом № 63 по ГП	Общество с ограниченной ответственностью «Первый»	44-RU 44328000-27-2017	10.03.2017	461,2
31	Российская Федерация, Костромская область, городской округ город Кострома, город Кострома, улица Ново-Полянская, дом 1	Многоквартирный жилой дом	Общество с ограниченной ответственностью «КомТранс»	44-RU 44328000-39-2017	15.03.2017	3971,95
32	Российская Федерация, Костромская область, городской округ город Кострома, город Кострома, улица Лесная, дом 11	Многоквартирный жилой дом	Общество с ограниченной ответственностью «ОМЕГА-МИР»	44-RU 44328000-50-2017	05.04.2017	3790,92
33	Российская Федерация, Костромская область, городской округ город Кострома, город Кострома, улица Полянская, дом 20	Многоквартирный жилой дом	Сидорова Юлия Валерьевна; Сидоров Сергей Васильевич	44-RU 44328000-98-2017	12.05.2017	302,4
34	Российская Федерация, Костромская область, городской округ город Кострома, город Кострома, улица Горная, дом 11а	Многоквартирный жилой дом	Журавлев Юрий Витальевич	44-RU 44328000-225-2017	11.09.2017	800,84
35	Российская Федерация, Костромская область, городской округ город Кострома, город Кострома, ориентир поселок Волжский. Участок находится примерно в 2 км по направлению на северо-восток от ориентира, дом 50 по ГП	2-х этажный 4-х квартирный жилой дом № 50 по ГП	Застройщик	44-RU 44328000-252-2017	04.10.2017	450,1



№ п/п	Адрес/местоположение площадки строительства	Наименование	Застройщик	Номер разрешения	Дата выдачи разрешения	Площадь здания, м <sup>2</sup>
1	2	3	4	5	6	7
36	Российская Федерация, Костромская область, городской округ город Кострома, город Кострома, ориентир поселок Волжский. Участок находится примерно в 2 км по направлению на северо-восток от ориентира, дом 52 по ГП	2-х этажный 4-х квартирный жилой дом № 52 по ГП	Застройщик	44-RU 44328000-253-2017	04.10.2017	450,1
37	Российская Федерация, Костромская область, городской округ город Кострома, город Кострома, ориентир поселок Волжский. Участок находится примерно в 2 км по направлению на северо-восток от ориентира, дом 54 по ГП	2-х этажный 4-х квартирный жилой дом № 54 по ГП	Застройщик	44-RU 44328000-254-2017	04.10.2017	450,1
38	Российская Федерация, Костромская область, городской округ город Кострома, город Кострома, ориентир поселок Волжский. Участок находится примерно в 2 км по направлению на северо-восток от ориентира, дом 56 по ГП	2-х этажный 4-х квартирный жилой дом № 56 по ГП	Застройщик	44-RU 44328000-255-2017	04.10.2017	450,1
39	Российская Федерация, Костромская область, городской округ город Кострома, город Кострома, ориентир поселок Волжский. Участок находится примерно в 2 км по направлению на северо-восток от ориентира, дом 58 по ГП	2-х этажный 4-х квартирный жилой дом № 58 по ГП	Застройщик	44-RU 44328000-256-2017	04.10.2017	450,1
40	Российская Федерация, Костромская область, городской округ город Кострома, город Кострома, ориентир поселок Волжский. Участок находится примерно в 2 км по направлению на северо-восток от ориентира, дом 60 по ГП	2-х этажный 4-х квартирный жилой дом № 60 по ГП	Застройщик	44-RU 44328000-257-2017	04.10.2017	450,1

№ п/п	Адрес/местоположение площадки строительства	Наименование	Застройщик	Номер разрешения	Дата выдачи разрешения	Площадь здания, м <sup>2</sup>
1	2	3	4	5	6	7
41	Российская Федерация, Костромская область, городской округ город Кострома, город Кострома, ориентир поселок Волжский. Участок находится примерно в 2 км по направлению на северо-восток от ориентира, дом 62 по ГП	2-х этажный 8-ми квартирный жилой дом № 62 по ГП	Застройщик	44-RU 44328000-258-2017	04.10.2017	461,2
42	Российская Федерация, Костромская область, городской округ город Кострома, город Кострома, ориентир поселок Волжский. Участок находится примерно в 2 км по направлению на северо-восток от ориентира, дом 64 по ГП	2-х этажный 8-ми квартирный жилой дом № 64 по ГП	Застройщик	44-RU 44328000-259-2017	04.10.2017	461,2
43	Российская Федерация, Костромская область, городской округ город Кострома, город Кострома, ориентир поселок Волжский. Участок находится примерно в 2 км по направлению на северо-восток от ориентира, дом 70 по ГП	2-х этажный 4-х квартирный жилой дом № 70 по ГП	Застройщик	44-RU 44328000-285-2017	27.10.2017	450,1
44	Российская Федерация, Костромская область, городской округ город Кострома, город Кострома, ориентир поселок Волжский. Участок находится примерно в 2 км по направлению на северо-восток от ориентира, дом 72 по ГП	2-х этажный 4-х квартирный жилой дом № 72 по ГП	Застройщик	44-RU 44328000-286-2017	27.10.2017	450,1
45	Российская Федерация, Костромская область, городской округ город Кострома, город Кострома, ориентир поселок Волжский. Участок находится примерно в 2 км по направлению на северо-восток от ориентира, дом 74 по ГП	2-х этажный 4-х квартирный жилой дом № 74 по ГП	Застройщик	44-RU 44328000-287-2017	27.10.2017	450,1

№ п/п	Адрес/местоположение площадки строительства	Наименование	Застройщик	Номер разрешения	Дата выдачи разрешения	Площадь здания, м <sup>2</sup>
1	2	3	4	5	6	7
46	Российская Федерация, Костромская область, городской округ город Кострома, город Кострома, ориентир поселок Волжский. Участок находится примерно в 2 км по направлению на северо-восток от ориентира, дом 76 по ГП	2-х этажный 4-х квартирный жилой дом № 76 по ГП	Застройщик	44-RU 44328000-288-2017	27.10.2017	450,1
47	Российская Федерация, Костромская область, городской округ город Кострома, город Кострома, ориентир поселок Волжский. Участок находится примерно в 2 км по направлению на северо-восток от ориентира, дом 78 по ГП	2-х этажный 4-х квартирный жилой дом № 78 по ГП	Застройщик	44-RU 44328000-289-2017	27.10.2017	450,1
48	Российская Федерация, Костромская область, городской округ город Кострома, город Кострома, ориентир поселок Волжский. Участок находится примерно в 2 км по направлению на северо-восток от ориентира, дом 80 по ГП	2-х этажный 8-ми квартирный жилой дом № 80 по ГП	Застройщик	44-RU 44328000-290-2017	27.10.2017	461,2
49	Российская Федерация, Костромская область, городской округ город Кострома, город Кострома, ориентир поселок Волжский. Участок находится примерно в 2 км по направлению на северо-восток от ориентира, дом 82 по ГП	2-х этажный 8-ми квартирный жилой дом № 82 по ГП	Застройщик	44-RU 44328000-291-2017	27.10.2017	461,2
50	Российская Федерация, Костромская область, городской округ город Кострома, город Кострома, ориентир поселок Волжский. Участок находится примерно в 2 км по направлению на северо-восток от ориентира, дом 84 по ГП	2-х этажный 8-ми квартирный жилой дом № 84 по ГП	Застройщик	44-RU 44328000-292-2017	27.10.2017	461,2

№ п/п	Адрес/местоположение площадки строительства	Наименование	Застройщик	Номер разрешения	Дата выдачи разрешения	Площадь здания, м <sup>2</sup>
1	2	3	4	5	6	7
51	Российская Федерация, Костромская область, городской округ город Кострома, город Кострома, ориентир поселок Волжский. Участок находится примерно в 2 км по направлению на северо-восток от ориентира, дом 71 по ГП	2-х этажный 4-х квартирный жилой дом № 71 по ГП	Общество с ограниченной ответственностью «Первая Строительная»	44-RU 44328000-315-2017	20.11.2017	450,1
52	Российская Федерация, Костромская область, городской округ город Кострома, город Кострома, ориентир поселок Волжский. Участок находится примерно в 2 км по направлению на северо-восток от ориентира, дом 73 по ГП	2-х этажный 4-х квартирный жилой дом № 73 по ГП	Общество с ограниченной ответственностью «Первая Строительная»	44-RU 44328000-316-2017	20.11.2017	450,1
53	Российская Федерация, Костромская область, городской округ город Кострома, город Кострома, ориентир поселок Волжский. Участок находится примерно в 2 км по направлению на северо-восток от ориентира, дом 75 по ГП	2-х этажный 4-х квартирный жилой дом № 75 по ГП	Общество с ограниченной ответственностью «Первая Строительная»	44-RU 44328000-317-2017	20.11.2017	450,1
54	Российская Федерация, Костромская область, городской округ город Кострома, город Кострома, ориентир поселок Волжский. Участок находится примерно в 2 км по направлению на северо-восток от ориентира, дом 77 по ГП	2-х этажный 4-х квартирный жилой дом № 77 по ГП	Общество с ограниченной ответственностью «Первая Строительная»	44-RU 44328000-318-2017	20.11.2017	450,1
55	Российская Федерация, Костромская область, городской округ город Кострома, город Кострома, ориентир поселок Волжский. Участок находится примерно в 2 км по направлению на северо-восток от ориентира, дом 79 по ГП	2-х этажный 4-х квартирный жилой дом № 79 по ГП	Общество с ограниченной ответственностью «Первая Строительная»	44-RU 44328000-319-2017	20.11.2017	450,1

№ п/п	Адрес/местоположение площадки строительства	Наименование	Застройщик	Номер разрешения	Дата выдачи разрешения	Площадь здания, м <sup>2</sup>
1	2	3	4	5	6	7
56	Российская Федерация, Костромская область, городской округ город Кострома, город Кострома, микрорайон «Венеция», дом 65	Многоквартирный жилой дом № 121 по ГП (внесение изменений в разрешение на строительство от 29.12.2017 № 44-RU 44328000-347-2017)	Общество с ограниченной ответственностью «Автофорсаж»	44-RU 44328000-68-2020	19.06.2020	1767,5
57	Российская Федерация, Костромская область, городской округ город Кострома, город Кострома, улица Московская, дом в районе дом 100	Многоквартирный жилой дом № 122 по ГП	Общество с ограниченной ответственностью «Форсаж»	44-RU 44328000-348-2017	29.12.2017	2540,8
58	Российская Федерация, Костромская область, городской округ город Кострома, город Кострома, микрорайон «Венеция», дом 71	Многоквартирный жилой дом № 127 по ГП (внесение изменений в разрешение на строительство от 29.12.2017 № 44-RU 44328000-353-2017)	Общество с ограниченной ответственностью «Автофорсаж»	44-RU 44328000-66-2020	19.06.2020	1767,5
59	Российская Федерация, Костромская область, городской округ город Кострома, город Кострома, микрорайон «Венеция», дом 73	Многоквартирный жилой дом № 128 по ГП (внесение изменений в разрешение на строительство от 29.12.2017 № 44-RU 44328000-354-2017)	Общество с ограниченной ответственностью «Автофорсаж»	44-RU 44328000-65-2020	19.06.2020	2532,9
60	Российская Федерация, Костромская область, городской округ город Кострома, город Кострома, микрорайон «Венеция», дом 75	Многоквартирный жилой дом № 129 по ГП (внесение изменений в разрешение на строительство от 29.12.2017 № 44-RU 44328000-355-2017)	Общество с ограниченной ответственностью «Автофорсаж»	44-RU 44328000-67-2020	19.06.2020	2532,9
61	Российская Федерация, Костромская область, городской округ город Кострома, город Кострома, улица Московская, дом в районе дом 100	Многоквартирный жилой дом № 130 по ГП	Общество с ограниченной ответственностью «Форсаж»	44-RU 44328000-356-2017	29.12.2017	1767,5
62	Российская Федерация, Костромская область, городской округ город Кострома, город Кострома, улица Московская, дом в районе дом 100	Многоквартирный жилой дом № 131 по ГП	Общество с ограниченной ответственностью «Форсаж»	44-RU 44328000-357-2017	29.12.2017	1481

№ п/п	Адрес/местоположение площадки строительства	Наименование	Застройщик	Номер разрешения	Дата выдачи разрешения	Площадь здания, м <sup>2</sup>
1	2	3	4	5	6	7
63	Российская Федерация, Костромская область, городской округ город Кострома, город Кострома, улица Симановского, дом 74	Многоквартирный жилой дом	Горлов Сергей Александрович	44-RU 44328000-4-2018	22.01.2018	558,54
64	Российская Федерация, Костромская область, городской округ город Кострома, город Кострома, проезд Кирпичный, дом 12	Двухквартирный жилой дом	Сер Роман Федорович	44-RU 44328000-8-2018	26.01.2018	341,07
65	Российская Федерация, Костромская область, городской округ город Кострома, город Кострома, ориентир поселок Волжский. Участок находится примерно в 2 км по направлению на северо-восток от ориентира, дом 85 по ГП	2-х этажный 8-ми квартирный жилой дом № 85 по ГП	Общество с ограниченной ответственностью «Первая Строительная»	44-RU 44328000-53-2018	28.03.2018	461,2
66	Российская Федерация, Костромская область, городской округ город Кострома, город Кострома, микрорайон «Новый город», дом 17 по ГП	Многоквартирный жилой дом со встроенными помещениями №17 по ГП (1 этап)	Общество с ограниченной ответственностью «Волга-Строй»	44-RU 44328000-109-2018	21.05.2018	3453,72
67	Российская Федерация, Костромская область, городской округ город Кострома, город Кострома, микрорайон «Новый город», дом 18 по ГП	Многоквартирный жилой дом со встроенными помещениями №18 по ГП (1 этап)	Общество с ограниченной ответственностью «Волга-Строй»	44-RU 44328000-110-2018	21.05.2018	3453,73
68	Российская Федерация, Костромская область, городской округ город Кострома, город Кострома, микрорайон «Новый город», дом 11 по ГП	Многоквартирный жилой дом со встроенными помещениями №11 по ГП (1 этап)	Общество с ограниченной ответственностью «Волга-Строй»	44-RU 44328000-111-2018	21.05.2018	7771,8
69	Российская Федерация, Костромская область, городской округ город Кострома, город Кострома, микрорайон «Новый город», дом 11 по ГП	Многоквартирный жилой дом со встроенными помещениями №11 по ГП (2 этап)	Общество с ограниченной ответственностью «Волга-Строй»	44-RU 44328000-15-2019	01.02.2019	7605,1

№ п/п	Адрес/местоположение площадки строительства	Наименование	Застройщик	Номер разрешения	Дата выдачи разрешения	Площадь здания, м <sup>2</sup>
1	2	3	4	5	6	7
70	Российская Федерация, Костромская область, городской округ город Кострома, город Кострома, микрорайон «Новый город», дом 11 по ГП	Многоквартирный жилой дом со встроено-пристроенными помещениями № 11 по ГП (III этап)	Общество с ограниченной ответственностью специализированный застройщик строительная компания «Волга-Строй»	44-RU 44328000-34-2019	06.03.2019	4442,72
71	Российская Федерация, Костромская область, городской округ город Кострома, город Кострома, улица Малышковская, дом 42а	12-ти квартирный жилой дом	Князева Наталия Сафаровна	44-RU 44328000-117-2018	25.05.2018	642,03
72	Российская Федерация, Костромская область, городской округ город Кострома, город Кострома, ориентир поселок Волжский. Участок находится примерно в 2 км по направлению на северо-восток от ориентира, дом 87 по ГП	2-х этажный 8-ми квартирный жилой дом № 87 по ГП	Застройщик	44-RU 44328000-126-2018	28.05.2018	461,2
73	Российская Федерация, Костромская область, городской округ город Кострома, город Кострома, ориентир поселок Волжский. Участок находится примерно в 2 км по направлению на северо-восток от ориентира, дом 69 по ГП	2-х этажный 8-ми квартирный жилой дом № 69 по ГП	Застройщик	44-RU 44328000-127-2018	28.05.2018	461,2
74	Российская Федерация, Костромская область, городской округ город Кострома, город Кострома, ориентир поселок Волжский. Участок находится примерно в 2 км по направлению на северо-восток от ориентира, дом 65 по ГП	2-х этажный 8-ми квартирный жилой дом № 65 по ГП	Общество с ограниченной ответственностью «Первая Строительная»	44-RU 44328000-128-2018	28.05.2018	461,2
75	Российская Федерация, Костромская область, городской округ город Кострома, город Кострома, ориентир поселок Волжский. Участок находится примерно в 2 км по направлению на северо-восток от ориентира, дом 66 по ГП	2-х этажный 8-ми квартирный жилой дом № 66 по ГП	Застройщик	44-RU 44328000-129-2018	28.05.2018	461,2

№ п/п	Адрес/местоположение площадки строительства	Наименование	Застройщик	Номер разрешения	Дата выдачи разрешения	Площадь здания, м <sup>2</sup>
1	2	3	4	5	6	7
76	Российская Федерация, Костромская область, городской округ город Кострома, город Кострома, ориентир поселок Волжский. Участок находится примерно в 2 км по направлению на северо-восток от ориентира, дом 86 по ГП	2-х этажный 8-ми квартирный жилой дом № 86 по ГП	Общество с ограниченной ответственностью «Первая Строительная»	44-RU 44328000-130-2018	28.05.2018	461,2
77	Российская Федерация, Костромская область, городской округ город Кострома, город Кострома, микрорайон «Новый город», дом 8 литер Б по ГП	Многоквартирный жилой дом № 8 литер Б по ГП, 2-ой этап	Общество с ограниченной ответственностью «Мегаполис»	44-RU 44328000-132-2018	25.05.2018	16967,3
78	Российская Федерация, Костромская область, городской округ город Кострома, город Кострома, улица Евгения Ермакова, дом 1	Жилой дом № 8 (ГП) III этап. Жилой дом № 8 литер В (по ГП)	Общество с ограниченной ответственностью специализированный застройщик «Мегаполис»	44-RU 44328000-97-2020	29.09.2020	5111,8
79	Российская Федерация, Костромская область, городской округ город Кострома, город Кострома, проезд Нейский, дом 29	2-х этажный 8-ми квартирный жилой дом № 88 по ГП	Общество с ограниченной ответственностью «Первая Строительная»	44-RU 44328000-155-2018	21.06.2018	461,2
80	Российская Федерация, Костромская область, городской округ город Кострома, город Кострома, Российская Федерация, Костромская область, городской округ город Кострома, город Кострома, улица Судостроительная, дом 14	Многоквартирный жилой дом	Общество с ограниченной ответственностью «АльянсИнвест»	44-RU 44328000-186-2018	12.07.2018	2437,2
81	Российская Федерация, Костромская область, городской округ город Кострома, город Кострома, улица Симановского, дом 27а	Многоквартирный жилой дом	Общество с ограниченной ответственностью «Губерния-Строй»	44-RU 44328000-195-2018	28.06.2018	1492
82	Российская Федерация, Костромская область, городской округ город Кострома, город Кострома, , дом 47 по ГП	Многоквартирный жилой дом 47 по ГП	Общество с ограниченной ответственностью «Парус»	44-RU 44328000-198-2018	22.06.2018	1212,1



№ п/п	Адрес/местоположение площадки строительства	Наименование	Застройщик	Номер разрешения	Дата выдачи разрешения	Площадь здания, м <sup>2</sup>
1	2	3	4	5	6	7
83	Российская Федерация, Костромская область, городской округ город Кострома, город Кострома, улица Маршала Тимошенко, дом 27	Многоквартирный жилой дом (№ 49 по ГП) (внесение изменений в разрешение на строительство от 22.06.2018 № 44-RU 44328000-199-2018)	Общество с ограниченной ответственностью «Специализированный застройщик «Европейский»»	44-RU 44328000-70-2020	19.06.2020	1808,8
84	Российская Федерация, Костромская область, городской округ город Кострома, город Кострома, улица Олега Юрасова, дом 40	Многоквартирный жилой дом (46 по ГП)	Общество с ограниченной ответственностью «Парус»	44-RU 44328000-200-2018	22.06.2018	1212,1
85	Российская Федерация, Костромская область, городской округ город Кострома, город Кострома, улица Олега Юрасова, дом 38	Многоквартирный жилой дом (43 по ГП)	Общество с ограниченной ответственностью «Парус»	44-RU 44328000-201-2018	22.06.2018	1808,8
86	Российская Федерация, Костромская область, городской округ город Кострома, город Кострома, улица Радиозаводская, дом 30	Многоквартирный жилой дом (44 по ГП) с пристроенными нежилыми помещениями	Общество с ограниченной ответственностью «Парус»	44-RU 44328000-202-2018	22.06.2018	2127,5
87	Российская Федерация, Костромская область, городской округ город Кострома, город Кострома, , дом 50 по ГП	Многоквартирный жилой дом (50 по ГП)	Общество с ограниченной ответственностью «Парус»	44-RU 44328000-203-2018	22.06.2018	1808,8
88	Российская Федерация, Костромская область, городской округ город Кострома, город Кострома, улица Радиозаводская, дом 32	Многоквартирный жилой дом (45 по ГП) с пристроенными нежилыми помещениями	Общество с ограниченной ответственностью «Парус»	44-RU 44328000-204-2018	22.06.2018	2127,5
89	Российская Федерация, Костромская область, городской округ город Кострома, город Кострома, улица Маршала Тимошенко, дом 29	Многоквартирный жилой дом (48 по ГП) (внесение изменений в разрешение на строительство от 22.06.2018 № 44-RU 44328000-205-2018)	Общество с ограниченной ответственностью «Специализированный застройщик «Европейский»»'	44-RU 44328000-69-2020	19.06.2020	1808,8
90	Российская Федерация, Костромская область, городской округ город Кострома, город Кострома, улица Олега Юрасова, дом 34	Многоквартирный жилой дом (42 по ГП)	Общество с ограниченной ответственностью «Парус»	44-RU 44328000-206-2018	22.06.2018	1808,8

№ п/п	Адрес/местоположение площадки строительства	Наименование	Застройщик	Номер разрешения	Дата выдачи разрешения	Площадь здания, м <sup>2</sup>
1	2	3	4	5	6	7
91	Российская Федерация, Костромская область, городской округ город Кострома, город Кострома, улица Козуева, дом 71	Многоквартирный 9-ти этажный жилой дом со встроенно-пристроенным магазином и административными помещениями	Общество с ограниченной ответственностью специализированный застройщик «Смоленский»	44-RU 44328000-222-2018	03.08.2018	10309,9
92	Российская Федерация, Костромская область, городской округ город Кострома, город Кострома, улица Лагерная, дом 17	Многоквартирный жилой дом	Глазкова Ольга Александровна	44-RU 44328000-228-2018	13.08.2018	875,85
93	Российская Федерация, Костромская область, городской округ город Кострома, город Кострома, улица Костромская, дом 100	Многоквартирный жилой дом со встроенно-пристроенным объектов кратковременного пребывания детей дошкольного возраста	Общество с ограниченной ответственностью «Клевер»	44-RU 44328000-256-2018	20.08.2018	8418,61
94	Российская Федерация, Костромская область, городской округ город Кострома, город Кострома, улица Нижняя Дебря, дом 102а корпус 3	Многоквартирные жилые дома. Многоквартирный жилой дом № 3	Общество с ограниченной ответственностью «Европа»	44-RU 44328000-260-2018	04.09.2018	3344,3
95	Российская Федерация, Костромская область, городской округ город Кострома, город Кострома, улица Димитрова, дом 15	Многоквартирный жилой дом со встроенными нежилыми помещениями	Застройщик	44-RU 44328000-270-2018	14.09.2018	8355,6
96	Российская Федерация, Костромская область, городской округ город Кострома, город Кострома, улица Индустриальная, дом 26	1-й этап строительства. Многоквартирный жилой дом № 1 (по ПЗУ) с инженерными коммуникациями	Общество с ограниченной ответственностью «ПМК»	44-RU 44328000-287-2018	07.11.2018	18566,78
97	Российская Федерация, Костромская область, городской округ город Кострома, город Кострома, улица Индустриальная, дом 26	2-й этап строительства. Многоквартирные жилые дома № 2,3,4,5 (по ПЗУ) с инженерными коммуникациями	Общество с ограниченной ответственностью «ПМК»	44-RU 44328000-288-2018	07.11.2018	35559,7
98	Российская Федерация, Костромская область, городской округ город Кострома, город Кострома, улица Нариманова, дом 33,37	Многоквартирный жилой дом	Общество с ограниченной ответственностью «Специализированный застройщик строительная компания Каскад»	44-RU 44328000-293-2018	22.11.2018	1812,53

№ п/п	Адрес/местоположение площадки строительства	Наименование	Застройщик	Номер разрешения	Дата выдачи разрешения	Площадь здания, м <sup>2</sup>
1	2	3	4	5	6	7
99	Российская Федерация, Костромская область, городской округ город Кострома, город Кострома, улица Новосельская, дом 61	Многоквартирный жилой дом (внесение изменений в разрешение на строительство от 29.11.2018 № 44-RU 44328000-298-2018)	Общество с ограниченной ответственностью «Норд Строй»	44-RU 44328000-298-2018	29.11.2018	3453,72
100	Российская Федерация, Костромская область, городской округ город Кострома, город Кострома, улица Юных пионеров, дом 92	Многоквартирный жилой дом	Общество с ограниченной ответственностью Специализированный застройщик «Современник»	44-RU 44328000-304-2018	07.12.2018	6597,84
101	Российская Федерация, Костромская область, городской округ город Кострома, город Кострома, улица Шагова, дом 68	Многоквартирный жилой дом	Общество с ограниченной ответственностью Специализированный застройщик «Стройплощадка»	44-RU 44328000-17-2019	13.03.2019	2606,21
102	Российская Федерация, Костромская область, городской округ город Кострома, город Кострома, улица Индустриальная, дом 24в	Многоквартирный жилой дом (1 этап)	Общество с ограниченной ответственностью «Строительное управление-2»	44-RU 44328000-19-2019	13.03.2019	5923,98
103	Российская Федерация, Костромская область, городской округ город Кострома, город Кострома, улица Индустриальная, дом 24в	Многоквартирный жилой дом (2 этап)	Общество с ограниченной ответственностью «Строительное управление-2»	44-RU 44328000-94-2019	26.07.2019	2399,56
104	Российская Федерация, Костромская область, городской округ город Кострома, город Кострома, проезд Окружной 7-й, дом 5	Многоквартирный жилой дом	Общество с ограниченной ответственностью «Основа»	44-RU 44328000-21-2019	20.03.2019	5523,56
105	Российская Федерация, Костромская область, городской округ город Кострома, город Кострома, Мантуровский проезд, дом 35	8-и квартирный жилой дом № 8 по ГП	Застройщик	44-RU 44328000-54-2019	16.05.2019	477,1
106	Российская Федерация, Костромская область, городской округ город Кострома, город Кострома, Апраксинский проезд, дом 68	8-и квартирный жилой дом № 9 по ГП	Застройщик	44-RU 44328000-55-2019	16.05.2019	477,1

№ п/п	Адрес/местоположение площадки строительства	Наименование	Застройщик	Номер разрешения	Дата выдачи разрешения	Площадь здания, м <sup>2</sup>
1	2	3	4	5	6	7
107	Российская Федерация, Костромская область, городской округ город Кострома, город Кострома, Мантуровский проезд, дом 37	8-и квартирный жилой дом № 10 по ГП	Застройщик	44-RU 44328000-56-2019	16.05.2019	477,1
108	Российская Федерация, Костромская область, городской округ город Кострома, город Кострома, Апраксинский проезд, дом 70	8-и квартирный жилой дом № 11 по ГП	Застройщик	44-RU 44328000-57-2019	16.05.2019	477,1
109	Российская Федерация, Костромская область, городской округ город Кострома, город Кострома, Мантуровский проезд, дом 39	8-и квартирный жилой дом № 12 по ГП	Застройщик	44-RU 44328000-58-2019	16.05.2019	477,1
110	Российская Федерация, Костромская область, городской округ город Кострома, город Кострома, Мантуровский проезд, дом 42	8-и квартирный жилой дом № 27 по ГП	Застройщик	44-RU 44328000-59-2019	16.05.2019	477,1
111	Российская Федерация, Костромская область, городской округ город Кострома, город Кострома, Макарьевский проезд, дом 37	8-и квартирный жилой дом № 28 по ГП	Застройщик	44-RU 44328000-60-2019	16.05.2019	477,1
112	Российская Федерация, Костромская область, городской округ город Кострома, город Кострома, ориентир поселок Волжский. Участок находится примерно в 2 км по направлению на северо-восток от ориентира, дом 30 по ГП	8-и квартирный жилой дом № 30 по ГП	Застройщик	44-RU 44328000-61-2019	16.05.2019	477,1
113	Российская Федерация, Костромская область, городской округ город Кострома, город Кострома, ориентир поселок Волжский. Участок находится примерно в 2 км по направлению на северо-восток от ориентира, дом 45 по ГП	8-и квартирный жилой дом № 45 по ГП	Застройщик	44-RU 44328000-62-2019	16.05.2019	477,1

№ п/п	Адрес/местоположение площадки строительства	Наименование	Застройщик	Номер разрешения	Дата выдачи разрешения	Площадь здания, м <sup>2</sup>
1	2	3	4	5	6	7
114	Российская Федерация, Костромская область, городской округ город Кострома, город Кострома, ориентир поселок Волжский. Участок находится примерно в 2 км по направлению на северо-восток от ориентира, дом 46 по ГП	8-и квартирный жилой дом № 46 по ГП	Застройщик	44-RU 44328000-63-2019	16.05.2019	477,1
115	Российская Федерация, Костромская область, городской округ город Кострома, город Кострома, проезд Нейский, дом 25	2-х этажный 8-и квартирный жилой дом № 81 по ГП	Застройщик	44-RU 44328000-70-2019	27.05.2019	461,2
116	Российская Федерация, Костромская область, городской округ город Кострома, город Кострома, проезд Нейский, дом 27	2-х этажный 8-и квартирный жилой дом № 83 по ГП	Застройщик	44-RU 44328000-71-2019	27.05.2019	461,2
117	Российская Федерация, Костромская область, городской округ город Кострома, город Кострома, дом 6 по ГП	Жилой дом № 6 по ГП	Общество с ограниченной ответственностью «Самоковская»	44-RU 44328000-76-2019	27.05.2019	6734,33
118	Российская Федерация, Костромская область, городской округ город Кострома, город Кострома, улица 8 Марта	Многоквартирный жилой дом	Застройщик	44-RU 44328000-77-2019	17.06.2019	1501,7
119	Российская Федерация, Костромская область, городской округ город Кострома, город Кострома, улица Юных пионеров, дом 47	Малозэтажный пятиквартирный жилой дом (внесение изменений в разрешение на строительство от 17.07.2019 № 44-RU 44328000-92-2019)	Потребительское общество «Губернское»	44-RU 44328000-140-2019	12.12.2019	396,52
120	Российская Федерация, Костромская область, городской округ город Кострома, город Кострома, улица Галичская, дом 11	Многоквартирный жилой дом со встроенными административно-управленческими помещениями	Общество с ограниченной ответственностью «ДОРС»	44-RU 44328000-97-2019	13.08.2019	2735,8
121	Российская Федерация, Костромская область, городской округ город Кострома, город Кострома, улица Вокзальная, дом 34	Блокированный жилой дом (внесение изменений в разрешение на строительство от 25.12.2015 № 44-RU 44328000-527-2015)	Общество с ограниченной ответственностью «КомТранс»	44-RU 44328000-269-2017	18.10.2017	600

№ п/п	Адрес/местоположение площадки строительства	Наименование	Застройщик	Номер разрешения	Дата выдачи разрешения	Площадь здания, м <sup>2</sup>
1	2	3	4	5	6	7
122	Российская Федерация, Костромская область, городской округ город Кострома, город Кострома, улица Вокзальная, дом 34а	Блокированный жилой дом (внесение изменений в разрешение на строительство от 9.11.2015 № 44-RU 44328000-453-2015)	Общество с ограниченной ответственностью «КомТранс»	44-RU 44328000-270-2017	18.10.2017	600
123	Российская Федерация, Костромская область, городской округ город Кострома, город Кострома, улица Широкая, дом 3/2	Блокированный жилой дом	Общество с ограниченной ответственностью «Терем»	44-RU 44328000-19-2018	12.02.2018	260,43
124	Российская Федерация, Костромская область, городской округ город Кострома, город Кострома, просп. Рабочий, дом 9	Многоквартирный жилой дом со встроенными административными помещениями (офисы)	Общество с ограниченной ответственностью Специализированный застройщик «Смоленский»	44-RU 44328000-117-2019	04.10.2019	2863
125	Российская Федерация, Костромская область, городской округ город Кострома, город Кострома, улица Мясницкая, дом 60	Многоквартирный жилой дом	Общество с ограниченной ответственностью «Специализированный застройщик «КЦН»»	44-RU 44328000-128-2019	13.11.2019	2276,17
126	Российская Федерация, Костромская область, городской округ город Кострома, город Кострома, улица Мясницкая, дом 58	Многоквартирный 9-ти этажный жилой дом со встроенными помещениями административного назначения	Общество с ограниченной ответственностью Специализированный застройщик «Палитра»	44-RU 44328000-139-2019	25.11.2019	6387,73
127	Российская Федерация, Костромская область, городской округ город Кострома, город Кострома, улица Металлистов, дом 12	Блокированный жилой дом (внесение изменений в разрешение на строительство от 23.10.2015 № 44-RU 44328000-457-2015)	Общество с ограниченной ответственностью «Профтехнологии»	44-RU 44328000-142-2019	17.12.2019	838,8
128	Российская Федерация, Костромская область, городской округ город Кострома, город Кострома, улица Симановского, дом 93,95,97	Многоквартирный жилой дом (внесение изменений в разрешение на строительство от 18.12.2019 № 44-RU 44328000-143-2019)	Общество с ограниченной ответственностью Специализированный застройщик «Лучший дом»		12.05.2020	3518
129	Российская Федерация, Костромская область, городской округ город Кострома, город Кострома, дом 51 по ГП	Многоквартирный жилой дом №51 (по ГП)	Общество с ограниченной ответственностью «АВТОПРЕМИУМ»	44-RU 44328000-3-2020	22.01.2020	1830

№ п/п	Адрес/местоположение площадки строительства	Наименование	Застройщик	Номер разрешения	Дата выдачи разрешения	Площадь здания, м <sup>2</sup>
1	2	3	4	5	6	7
130	Российская Федерация, Костромская область, городской округ город Кострома, город Кострома, ориентир поселок Волжский. Участок находится примерно в 2 км по направлению на северо-восток от ориентира, дом 26 по ГП	8-и квартирный жилой дом № 26 по ГП (3-я очередь)	Общество с ограниченной ответственностью Специализированный застройщик «Первый»	44-RU 44328000-13-2020	04.02.2020	403,76
131	Российская Федерация, Костромская область, городской округ город Кострома, город Кострома, улица б/я Рабочая, примерно в 20 м по направлению на северо-восток от ориентира дом №23	Многоквартирный жилой дом	Кузнецова Татьяна Владимировна	44-RU 44328000-77-2020	20.07.2020	3599,5
132	Российская Федерация, Костромская область, городской округ город Кострома, город Кострома, ориентир поселок Волжский. Участок находится примерно в 2 км по направлению на северо-восток от ориентира, дом 27 по ГП	8-и квартирный жилой дом № 27 по ГП	Общество с ограниченной ответственностью Специализированный застройщик «Первый»	44-RU 44328000-28-2020	27.03.2020	403,76
133	Российская Федерация, Костромская область, городской округ город Кострома, город Кострома, улица Войкова, дом 22	Многоквартирный жилой дом	Общество с ограниченной ответственностью Специализированный застройщик «Город К»	44-RU 44328000-38-2020	01.04.2020	4564,3
134	Российская Федерация, Костромская область, городской округ город Кострома, город Кострома, улица Рабочая 5-я, дом 34	Многоквартирный жилой дом со встроенными нежилыми помещениями	Общество с ограниченной ответственностью Специализированный застройщик «Строймеханика»	44-RU 44328000-56-2020	20.05.2020	4386,3
135	Российская Федерация, Костромская область, городской округ город Кострома, город Кострома, проезд Чернореченский, в 30 метрах по направлению на запад от дома 2	Многоквартирный жилой дом	Общество с ограниченной ответственностью Специализированный застройщик «ГЕРМЕС – ЭСТЕЙТ»	44-RU 44328000-60-2020	28.05.2020	4964,3

№ п/п	Адрес/местоположение площадки строительства	Наименование	Застройщик	Номер разрешения	Дата выдачи разрешения	Площадь здания, м <sup>2</sup>
1	2	3	4	5	6	7
136	Российская Федерация, Костромская область, городской округ город Кострома, город Кострома, улица Давыдовская, дом 21	Многоквартирный жилой дом (внесение изменений в разрешение на строительство от 28.04.2020 № 44-RU 44328000-45-2020)	Общество с ограниченной ответственностью Специализированный застройщик «СК Норма»	44-RU 44328000-55-2020	19.05.2020	8553,87
137	Российская Федерация, Костромская область, городской округ город Кострома, город Кострома, ориентир поселок Волжский. Участок находится примерно в 2 км по направлению на северо-восток от ориентира, дом 29 по ГП	8-и квартирный жилой дом №29 по ГП	Общество с ограниченной ответственностью Специализированный застройщик «Первый»	44-RU 44328000-82-2020	16.07.2020	403,76
138	Российская Федерация, Костромская область, городской округ город Кострома, город Кострома, ориентир поселок Волжский. Участок находится примерно в 2 км по направлению на северо-восток от ориентира, дом 30 по ГП	8-и квартирный жилой дом №30 по ГП	Общество с ограниченной ответственностью Специализированный застройщик «Первый»	44-RU 44328000-83-2020	16.07.2020	403,76
139	Российская Федерация, Костромская область, городской округ город Кострома, город Кострома, ориентир поселок Волжский. Участок находится примерно в 2 км по направлению на северо-восток от ориентира, дом 28 по ГП	8-и квартирный жилой дом №28 по ГП	Общество с ограниченной ответственностью Специализированный застройщик «Первый»	44-RU 44328000-84-2020	22.06.2020	403,76
140	Российская Федерация, Костромская область, городской округ город Кострома, город Кострома, проезд Окружной 7-й, дом 6	Многоквартирный жилой дом	Общество с ограниченной ответственностью «САНГАЗТЕПЛОМОНТАЖ»	44-RU 44328000-91-2020	24.08.2020	1827,4
141	Российская Федерация, Костромская область, городской округ город Кострома, город Кострома, улица Юных пионеров, дом 86	Многоэтажный многоквартирный жилой дом	Общество с ограниченной ответственностью Специализированный застройщик «Мегаполис»	44-RU 44328000-94-2020	14.09.2020	5756,75



№ п/п	Адрес/местоположение площадки строительства	Наименование	Застройщик	Номер разрешения	Дата выдачи разрешения	Площадь здания, м <sup>2</sup>
1	2	3	4	5	6	7
142	Российская Федерация, Костромская область, городской округ город Кострома, город Кострома, ориентир поселок Волжский. Участок находится примерно в 2 км по направлению на северо-восток от ориентира, дом 32 по ГП	8-и квартирный жилой дом № 32 по ГП	Общество с ограниченной ответственностью Специализированный застройщик «Первый»	44-RU 44328000-95-2020	13.08.2020	403,76
143	Российская Федерация, Костромская область, городской округ город Кострома, город Кострома, ориентир поселок Волжский. Участок находится примерно в 2 км по направлению на северо-восток от ориентира, дом 33 по ГП	8-и квартирный жилой дом № 33 по ГП	Общество с ограниченной ответственностью Специализированный застройщик «Первый»	44-RU 44328000-96-2020	29.09.2020	403,76
144	Российская Федерация, Костромская область, городской округ город Кострома, город Кострома, ориентир поселок Волжский. Участок находится примерно в 2 км по направлению на северо-восток от ориентира, дом 34 по ГП	8-и квартирный жилой дом № 34 по ГП	Общество с ограниченной ответственностью Специализированный застройщик «Первый»	44-RU 44328000-100-2020	15.09.2020	403,76
145	Российская Федерация, Костромская область, городской округ город Кострома, город Кострома, ориентир поселок Волжский. Участок находится примерно в 2 км по направлению на северо-восток от ориентира, дом 35 по ГП	8-и квартирный жилой дом № 35 по ГП	Общество с ограниченной ответственностью Специализированный застройщик «Первый»	44-RU 44328000-101-2020	15.09.2020	403,76
146	Российская Федерация, Костромская область, городской округ город Кострома, город Кострома, ориентир поселок Волжский. Участок находится примерно в 2 км по направлению на северо-восток от ориентира, дом 36 по ГП	8-и квартирный жилой дом № 36 по ГП	Общество с ограниченной ответственностью Специализированный застройщик «Первый»	44-RU 44328000-102-2020	15.09.2020	403,76
147	Российская Федерация, Костромская область, городской округ город Кострома, город Кострома, улица Жужелинская, дом 16	Малоэтажный многоквартирный жилой дом	Мясников Алексей Александрович	44-RU 44328000-104-2020	05.10.2020	1714,1

№ п/п	Адрес/местоположение площадки строительства	Наименование	Застройщик	Номер разрешения	Дата выдачи разрешения	Площадь здания, м <sup>2</sup>
1	2	3	4	5	6	7
148	Российская Федерация, Костромская область, городской округ город Кострома, город Кострома, улица Депутатская, дом 78	Многоквартирный жилой дом	Общество с ограниченной ответственностью «Клан»	44-RU 44328000-105-2020	09.10.2020	877,78
149	Российская Федерация, Костромская область, городской округ город Кострома, город Кострома, улица Заводская, дом 2	Блокированный дом малоэтажной жилой застройки	Общество с ограниченной ответственностью «ДОН-СТРОЙ»	44-RU 44328000-112-2017, 44-RU 44328000-113-2017, 44-RU 44328000-114-2017, 44-RU 44328000-115-2017	24.05.2017	3134,24
150	Российская Федерация, Костромская область, городской округ город Кострома, город Кострома, проезд Михалевский, дом 11а,б,в,г	Блокированный жилой дом малоэтажной жилой застройки	Груздев Павел Сергеевич; Груздева Надежда Викторовна; Гутнев Михаил Викторович; Тимофеев Михаил Сергеевич; Коваленя Максим Олегович; Батманов Вадим Николаевич	44-RU 44328000-8-2020, 44-RU 44328000-9-2020, 44-RU 44328000-10-2020, 44-RU 44328000-11-2020	30.01.2020	520,81
151	Российская Федерация, Костромская область, городской округ город Кострома, город Кострома, улица Бляхина, дом 11	Жилой дом блокированной жилой застройки	Агабекян Гнел Володяевич	44-RU 44328000-290-2018	01.11.2018	237,78
152	Российская Федерация, Костромская область, городской округ город Кострома, город Кострома, проезд Давыдовский 2-й, дом 20	Блокированный дом жилой застройки	Макеенко Антон Леонидович; Корнилов Валентин Иосифович	44-RU 44328000-316-2018	29.12.2018	175,1
153	Российская Федерация, Костромская область, городской округ город Кострома, город Кострома, улица Усадебная	Жилой дом блокированной жилой застройки	Иванов Вячеслав Степанович; Иванова Ирина Сергеевна	44-RU 44328000-78-2019	11.06.2019	444,4
154	Российская Федерация, Костромская область, городской округ город Кострома, город Кострома, улица Новосельская, дом 10	Жилые дома блокированной жилой застройки	Потапов Максим Андреевич; Ляпина Елена Валентиновна	44-RU 44328000-131-2019	25.11.2019	273,9
155	Российская Федерация, Костромская область, городской округ город Кострома, город Кострома, улица Жужелинская, дом 9	Жилой дом блокированной застройки	Алтухов Виктор Леонидович	44-RU 44328000-96/1-2020	28.09.2020	228,84

№ п/п	Адрес/местоположение площадки строительства	Наименование	Застройщик	Номер разрешения	Дата выдачи разрешения	Площадь здания, м <sup>2</sup>
1	2	3	4	5	6	7
156	Российская Федерация, Костромская область, городской округ город Кострома, город Кострома, дер. Посошниково, дом 8	Жилой дом блокированной застройки	Общество с ограниченной ответственностью «СК «Кострома»»	44-RU 44328000-98-2020	28.09.2020	109,27

## Реестр строящихся индивидуальных жилых домов

Таблица 1.1.5

№ п/п	Адрес/местоположение площадки строительства	Наименование	Застройщик	Номер уведомления	Дата выдачи	Площадь здания, м <sup>2</sup>
1	2	3	4	5	6	7
1	Российская Федерация, Костромская область, городской округ город Кострома, город Кострома, ориентир поселок Волжский. Участок находится примерно в 2 км по направлению на северо-восток от ориентира	Индивидуальный жилой дом	Дружинин А. В.	2	31.08.2018	144,8
2	Российская Федерация, Костромская область, городской округ город Кострома, город Кострома, ориентир поселок Волжский. Участок находится примерно в 2 км по направлению на северо-восток от ориентира	Индивидуальный жилой дом	Дементьев А. Н.	4	21.09.2018	139,62
3	Российская Федерация, Костромская область, городской округ город Кострома, город Кострома, Новинский переулок, дом 5	Индивидуальный жилой дом	Лебедев М. С.	5	26.09.2018	130,7
4	Российская Федерация, Костромская область, городской округ город Кострома, город Кострома, улица Прасковьи Малининой, дом 7	Индивидуальный жилой дом	ЖСК "Наследие"	6	26.09.2018	230
5	Российская Федерация, Костромская область, городской округ город Кострома, город Кострома, улица Прасковьи Малининой, дом 11	Индивидуальный жилой дом	ЖСК "Наследие"	7	26.09.2018	230
6	Российская Федерация, Костромская область, городской округ город Кострома, город Кострома, улица Прасковьи Малининой, дом 9	Индивидуальный жилой дом	ЖСК "Наследие"	8	26.09.2018	230
7	Российская Федерация, Костромская область, городской округ город Кострома, город Кострома, улица Прасковьи Малининой, дом 15	Индивидуальный жилой дом	ЖСК "Наследие"	9	26.09.2018	230
8	Российская Федерация, Костромская область, городской округ город Кострома, город Кострома, улица Прасковьи Малининой, дом 13	Индивидуальный жилой дом	ЖСК "Наследие"	10	26.09.2018	230
9	Российская Федерация, Костромская область, городской округ город Кострома, город Кострома, улица Аркадия Жолниренко, дом 22	Индивидуальный жилой дом	ЖСК "Наследие"	11	26.09.2018	230

№ п/п	Адрес/местоположение площадки строительства	Наименование	Застройщик	Номер уведомления	Дата выдачи	Площадь здания, м <sup>2</sup>
1	2	3	4	5	6	7
10	Российская Федерация, Костромская область, городской округ город Кострома, город Кострома, улица Аркадия Жолниренко, дом 14	Индивидуальный жилой дом	ЖСК "Наследие"	12	26.09.2018	230
11	Российская Федерация, Костромская область, городской округ город Кострома, город Кострома, улица Аркадия Жолниренко, дом 16	Индивидуальный жилой дом	ЖСК "Наследие"	13	26.09.2018	230
12	Российская Федерация, Костромская область, городской округ город Кострома, город Кострома, улица Аркадия Жолниренко, дом 18	Индивидуальный жилой дом	ЖСК "Наследие"	14	26.09.2018	230
13	Российская Федерация, Костромская область, городской округ город Кострома, город Кострома, улица Аркадия Жолниренко, дом 20	Индивидуальный жилой дом	ЖСК "Наследие"	15	26.09.2018	230
14	Российская Федерация, Костромская область, городской округ город Кострома, город Кострома, ориентир поселок Волжский. Участок находится примерно в 2 км по направлению на северо-восток от ориентира	Индивидуальный жилой дом	Маслов П. С.	16	28.09.2018	150
15	Российская Федерация, Костромская область, городской округ город Кострома, город Кострома, ориентир поселок Волжский. Участок находится примерно в 2 км по направлению на северо-восток от ориентира	Индивидуальный жилой дом	Ефимов П. В.	17	25.09.2018	150
16	Российская Федерация, Костромская область, городской округ город Кострома, город Кострома, ориентир поселок Волжский. Участок находится примерно в 2 км по направлению на северо-восток от ориентира	Индивидуальный жилой дом	Чернов И. Н.	18	03.10.2018	185
17	Российская Федерация, Костромская область, городской округ город Кострома, город Кострома, поселок Волжский квартал 9,3	Индивидуальный жилой дом	Чистякова Е. Н.	20	03.10.2018	300,37
18	Российская Федерация, Костромская область, городской округ город Кострома, город Кострома, улица Буйская, дом 29	Индивидуальный жилой дом	Саакян Э. Х.	22	02.10.2018	196,21
19	Российская Федерация, Костромская область, городской округ город Кострома, город Кострома, улица Дровяная, дом 36	Индивидуальный жилой дом	Болейко Т. А.	26	08.10.2018	150

№ п/п	Адрес/местоположение площадки строительства	Наименование	Застройщик	Номер уведомления	Дата выдачи	Площадь здания, м <sup>2</sup>
1	2	3	4	5	6	7
20	Российская Федерация, Костромская область, городской округ город Кострома, город Кострома, улица Валентина Зайцева, дом 17	Индивидуальный жилой дом	Добров М. А.	28	12.10.2018	150
21	Российская Федерация, Костромская область, городской округ город Кострома, город Кострома, ориентир поселок Волжский. Участок находится примерно в 2 км по направлению на северо-восток от ориентира	Индивидуальный жилой дом	Алмамедова С. Я. Кызы	29	08.10.2018	150
22	Российская Федерация, Костромская область, городской округ город Кострома, город Кострома, проспект Речной, дом 185	Индивидуальный жилой дом	Писарькова Ю. В.	34	10.10.2018	220,3
23	Российская Федерация, Костромская область, городской округ город Кострома, город Кострома, проезд Пантусовский 1-й, дом 49	Индивидуальный жилой дом	Козлов А. Н.	37	11.10.2018	150
24	Российская Федерация, Костромская область, городской округ город Кострома, город Кострома, ориентир поселок Волжский. Участок находится примерно в 2 км по направлению на северо-восток от ориентира	Индивидуальный жилой дом	Белавин В. В.	38	22.10.2018	157,11
25	Российская Федерация, Костромская область, городской округ город Кострома, город Кострома, улица Галичская, дом 38	Индивидуальный жилой дом		39	05.10.2018	355,6
26	Российская Федерация, Костромская область, городской округ город Кострома, город Кострома, улица Полевая, дом 150	Индивидуальный жилой дом	Дувакина А. А.	43	26.10.2018	150
27	Российская Федерация, Костромская область, городской округ город Кострома, город Кострома, улица Луговые концы, дом 7	Индивидуальный жилой дом	Свешников А. А.	45	22.10.2018	234,9
28	Российская Федерация, Костромская область, городской округ город Кострома, город Кострома, улица Григория Сметанина, дом 6	Индивидуальный жилой дом	Добрынина И. И.	46	24.10.2018	176,03
29	Российская Федерация, Костромская область, городской округ город Кострома, город Кострома, проезд Коминтерна 1-й, дом 12	Индивидуальный жилой дом	Швецов В. В.	51	30.10.2018	144,89

№ п/п	Адрес/местоположение площадки строительства	Наименование	Застройщик	Номер уведомления	Дата выдачи	Площадь здания, м <sup>2</sup>
1	2	3	4	5	6	7
30	Российская Федерация, Костромская область, городской округ город Кострома, город Кострома, проезд Вохомский, дом 8	Индивидуальный жилой дом	Кочетова О. Н.	53	08.11.2018	150
31	Российская Федерация, Костромская область, городской округ город Кострома, город Кострома, ориентир поселок Волжский. Участок находится примерно в 2 км по направлению на северо-восток от ориентира	Индивидуальный жилой дом	Скворцова Наталья Паловна	54	08.11.2018	150
32	Российская Федерация, Костромская область, городской округ город Кострома, город Кострома, ориентир поселок Волжский. Участок находится примерно в 2 км по направлению на северо-восток от ориентира	Индивидуальный жилой дом	Хохлова Елена Гавриловна	56	12.11.2018	98,7
33	Российская Федерация, Костромская область, городской округ город Кострома, город Кострома, улица Верхне-селищенская, дом 47	Индивидуальный жилой дом	Бритвин Игорь Александрович	57	15.10.2018	200,44
34	Российская Федерация, Костромская область, городской округ город Кострома, город Кострома, улица Победная, дом 11	Индивидуальный жилой дом	Кузьмина Ольга Владимировна	62	30.11.2018	150
35	Российская Федерация, Костромская область, городской округ город Кострома, город Российская Федерация, Костромская область, городской округ город Кострома, Кострома, проезд Кологривский, дом 19	Индивидуальный жилой дом	Ананьева Ирина Павловна	63	04.12.2018	111,2
36	Российская Федерация, Костромская область, городской округ город Кострома, город Кострома, 2-й Коминтерна проезд, дом 23	Индивидуальный жилой дом	Маслов Александр Иванович	64	05.12.2018	150
37	Российская Федерация, Костромская область, городской округ город Кострома, город Кострома, ориентир поселок Волжский. Участок находится примерно в 2 км по направлению на северо-восток от ориентира	Индивидуальный жилой дом	наумовой ольге юрьевне	65	30.11.2018	150
38	Российская Федерация, Костромская область, городской округ город Кострома, город Кострома, ориентир поселок Волжский. Участок находится примерно в 2 км по направлению на северо-восток от ориентира	Индивидуальный жилой дом	Мостовских Юлия Юрьевна	66	29.11.2018	150,14

№ п/п	Адрес/местоположение площадки строительства	Наименование	Застройщик	Номер уведомления	Дата выдачи	Площадь здания, м <sup>2</sup>
1	2	3	4	5	6	7
39	Российская Федерация, Костромская область, городской округ город Кострома, город Кострома, переулок Инженерный, дом 3	Индивидуальный жилой дом	Александров Илья Константинович	68	07.12.2018	192
40	Российская Федерация, Костромская область, городской округ город Кострома, город Кострома, ориентир поселок Волжский. Участок находится примерно в 2 км по направлению на северо-восток от ориентира	Индивидуальный жилой дом	Лашков Владимир Сергеевич	75	12.12.2018	58,6
41	Российская Федерация, Костромская область, городской округ город Кострома, город Кострома, ориентир поселок Волжский. Участок находится примерно в 2 км по направлению на северо-восток от ориентира	Индивидуальный жилой дом	Оборин Владимир Алексеевич	77	13.12.2018	150
42	Российская Федерация, Костромская область, городской округ город Кострома, город Кострома, улица Плесская, дом 34	Индивидуальный жилой дом	Прыгунова Виктория Игоревна	79	19.12.2018	150
43	Российская Федерация, Костромская область, городской округ город Кострома, город Кострома, ориентир поселок Волжский. Участок находится примерно в 2 км по направлению на северо-восток от ориентира	Индивидуальный жилой дом	Кузьмина Оксана Александровна	80	21.12.2018	150
44	Российская Федерация, Костромская область, городской округ город Кострома, город Кострома, улица Анатолия Соколова, дом 11	Индивидуальный жилой дом	Денисов Александр Юрьевич	82	18.12.2018	141,63
45	Российская Федерация, Костромская область, городской округ город Кострома, город Кострома, ориентир поселок Волжский. Участок находится примерно в 2 км по направлению на северо-восток от ориентира	Индивидуальный жилой дом	Володин Владимир Александрович	84	28.12.2018	150
46	Российская Федерация, Костромская область, городской округ город Кострома, город Кострома, ориентир поселок Волжский. Участок находится примерно в 2 км по направлению на северо-восток от ориентира	Индивидуальный жилой дом	Потехин Андрей Валентинович	85	24.12.2018	156,88
47	город Кострома, улица Тихая, дом 15а	Индивидуальный жилой дом	Онегина Надежда Станиславовна	88	09.01.2018	150



№ п/п	Адрес/местоположение площадки строительства	Наименование	Застройщик	Номер уведомления	Дата выдачи	Площадь здания, м <sup>2</sup>
1	2	3	4	5	6	7
48	Российская Федерация, Костромская область, городской округ город Кострома, город Кострома, ориентир поселок Волжский. Участок находится примерно в 2 км по направлению на северо-восток от ориентира	Индивидуальный жилой дом	Горбань Елена Андреевна	90	25.12.2018	113,87
49	Российская Федерация, Костромская область, городской округ город Кострома, город Кострома, проезд Приречный, дом 29	Индивидуальный жилой дом	Лебедева Светлана Дмитриевна	1	21.01.2019	164,07
50	Российская Федерация, Костромская область, городской округ город Кострома, город Кострома, деревня Скорбежки, дом 1а	Индивидуальный жилой дом	Рубцов Николай Евгеньевич	4	21.01.2019	158,4
51	Российская Федерация, Костромская область, городской округ город Кострома, город Кострома, ориентир поселок Волжский. Участок находится примерно в 2 км по направлению на северо-восток от ориентира	Индивидуальный жилой дом	Львова Наталья Алексеевна	5	18.01.2019	216
52	Российская Федерация, Костромская область, городской округ город Кострома, город Кострома, проезд Речной 7-й, дом 5	Индивидуальный жилой дом	Раззоронова Наталия Анатольевна	6	18.01.2019	157,1
53	Российская Федерация, Костромская область, городской округ город Кострома, город Кострома, проезд Судиславский, дом 27	Индивидуальный жилой дом	Австрийская Елена Валерьевна	11	28.01.2019	150
54	Российская Федерация, Костромская область, городской округ город Кострома, город Кострома, проезд Судиславский, дом 29	Индивидуальный жилой дом	Ковалев Антон Валерьевич	12	28.01.2019	150
55	Российская Федерация, Костромская область, городской округ город Кострома, город Кострома, ориентир поселок Волжский. Участок находится примерно в 2 км по направлению на северо-восток от ориентира	Индивидуальный жилой дом	Морозов Сергей Юрьевич	13	28.01.2019	141,5
56	Российская Федерация, Костромская область, городской округ город Кострома, город Российская Федерация, Костромская область, городской округ город Кострома, Кострома, проезд Боговаровский, дом 23	Индивидуальный жилой дом	Седова Ольга Николаевна	14	28.01.2019	150

№ п/п	Адрес/местоположение площадки строительства	Наименование	Застройщик	Номер уведомления	Дата выдачи	Площадь здания, м <sup>2</sup>
1	2	3	4	5	6	7
57	Российская Федерация, Костромская область, городской округ город Кострома, город Кострома, улица Аркадия Жолниренко, дом 4	Индивидуальный жилой дом	Котлова Елена Владимировна	16	31.01.2019	171,1
58	Российская Федерация, Костромская область, городской округ город Кострома, город Кострома, улица Мясницкая, дом 59	Индивидуальный жилой дом	Озеров Сергей Александрович	18	31.01.2019	181,46
59	Российская Федерация, Костромская область, городской округ город Кострома, город Кострома, улица Победная, дом 9,11	Индивидуальный жилой дом	Кузьмина Ольга Владимировна	19	08.02.2019	157
60	Российская Федерация, Костромская область, городской округ город Кострома, город Кострома, поселок Учхоза «Костромской», дом 9	Индивидуальный жилой дом	Изюмова Елена Николаевна	20	08.02.2019	150
61	Российская Федерация, Костромская область, городской округ город Кострома, город Кострома, улица Привокзальная, дом 15	Индивидуальный жилой дом	Кочкин Павел Иванович	22	18.02.2019	150
62	Российская Федерация, Костромская область, городской округ город Кострома, город Российская Федерация, Костромская область, городской округ город Кострома, город Кострома, проезд Судиславский, дом 20	Индивидуальный жилой дом	Баранова Надежда Николаевна	27	06.02.2019	150
63	Российская Федерация, Костромская область, городской округ город Кострома, город Кострома, проезд Судиславский, дом 42	Индивидуальный жилой дом	Тиганова Елена Михайловна	28	26.02.2019	150
64	Российская Федерация, Костромская область, городской округ город Кострома, город Кострома, ориентир поселок Волжский. Участок находится примерно в 2 км по направлению на северо-восток от ориентира	Индивидуальный жилой дом	Алексеева Людмила Владимировна	29	26.02.2019	150
65	Российская Федерация, Костромская область, городской округ город Кострома, город Кострома, улица Героев, дом 36	Индивидуальный жилой дом	Бесонова Вия Донатовна	32	13.03.2019	150
66	Российская Федерация, Костромская область, городской округ город Кострома, город Кострома, проезд Силикатный 3-й, дом 18	Индивидуальный жилой дом	волошин в а	34	14.03.2019	150

№ п/п	Адрес/местоположение площадки строительства	Наименование	Застройщик	Номер уведомления	Дата выдачи	Площадь здания, м <sup>2</sup>
1	2	3	4	5	6	7
67	Российская Федерация, Костромская область, городской округ город Кострома, город Кострома, улица Валентина Зайцева, дом 19	Индивидуальный жилой дом	Осипов Вениамин Николаевич	38	12.03.2019	150
68	Российская Федерация, Костромская область, городской округ город Кострома, город Кострома, ориентир поселок Волжский. Участок находится примерно в 2 км по направлению на северо-восток от ориентира	Индивидуальный жилой дом	Черных Елена Федоровна	39	19.03.2019	150
69	Российская Федерация, Костромская область, городской округ город Кострома, город Кострома, улица Бляхина, дом 20	Индивидуальный жилой дом	Кудряшова Елена Валерьевна	43	26.03.2019	150
70	Российская Федерация, Костромская область, городской округ город Кострома, город Кострома, улица Бляхина, дом 9	Индивидуальный жилой дом	Абасова Диана Велибековна	45	01.04.2019	156,24
71	Российская Федерация, Костромская область, городской округ город Кострома, город Кострома, улица Хвойная, дом 29	Индивидуальный жилой дом	Кузьмин Дмитрий Вячеславович	47	01.04.2019	162
72	Российская Федерация, Костромская область, городской округ город Кострома, город Кострома, ориентир поселок Волжский. Участок находится примерно в 2 км по направлению на северо-восток от ориентира	Индивидуальный жилой дом	Беляева Ирина Сергеевна	49	29.03.2019	105
73	Российская Федерация, Костромская область, городской округ город Кострома, город Кострома, улица Владимира Люсина, дом 69	Индивидуальный жилой дом	Тодерич Ирина Владимировна	51	03.04.2019	150
74	Российская Федерация, Костромская область, городской округ город Кострома, город Кострома, улица Озерная, дом 22	Индивидуальный жилой дом	Кириллова Капитолина Николаевна	53	10.04.2019	110
75	Российская Федерация, Костромская область, городской округ город Кострома, город Кострома, проезд Судиславский, дом 52	Индивидуальный жилой дом	Капралова Надежда Валерьевна	56	10.04.2019	107,76
76	Российская Федерация, Костромская область, городской округ город Кострома, город Кострома, переулок Инженерный, дом 3	Индивидуальный жилой дом	Лебедева Дарья Александровна	57	12.04.2019	336,06

№ п/п	Адрес/местоположение площадки строительства	Наименование	Застройщик	Номер уведомления	Дата выдачи	Площадь здания, м <sup>2</sup>
1	2	3	4	5	6	7
77	Российская Федерация, Костромская область, городской округ город Кострома, город Кострома, проезд Судиславский, дом 44	Индивидуальный жилой дом	Базанкова Ольга Александровна	58	12.04.2019	105
78	Российская Федерация, Костромская область, городской округ город Кострома, город Кострома, проспект Речной, дом 415 по ГП	Индивидуальный жилой дом	Воробьев Михаил Алексеевич	60	11.04.2019	115,5
79	Российская Федерация, Костромская область, городской округ город Кострома, город Кострома, ориентир поселок Волжский. Участок находится примерно в 2 км по направлению на северо-восток от ориентира	Индивидуальный жилой дом	Кичешкин Александр Сергеевич	62	04.04.2019	150
80	Российская Федерация, Костромская область, городской округ город Кострома, город Российская Федерация, Костромская область, городской округ город Кострома, город Кострома, Чернигинская набережная, дом 36	Индивидуальный жилой дом	Керимов Руслан Салманович	63	12.04.2019	92,4
81	Российская Федерация, Костромская область, городской округ город Кострома, город Кострома, улица Растопчина, дом 9	Индивидуальный жилой дом	Безобразов Денис Анатольевич	66	18.04.2019	186,46
82	Российская Федерация, Костромская область, городской округ город Кострома, город Кострома, проезд Судиславский, дом 25	Индивидуальный жилой дом	Колесникова Лариса Александровна	67	19.04.2019	142
83	Российская Федерация, Костромская область, городской округ город Кострома, город Кострома, ориентир поселок Волжский. Участок находится примерно в 2 км по направлению на северо-восток от ориентира	Индивидуальный жилой дом	Павлова Нина Васильевна	68	12.04.2019	57,1
84	Российская Федерация, Костромская область, городской округ город Кострома, город Кострома, проезд Межевской, дом 50	Индивидуальный жилой дом	Крылова Ксения Марковна	70	16.04.2019	147,5
85	Российская Федерация, Костромская область, городской округ город Кострома, город Кострома, улица Некрасова, дом 82	Индивидуальный жилой дом	Волков Максим Алексеевич	71	17.04.2019	150
86	Российская Федерация, Костромская область, городской округ город Кострома, город Кострома, улица Заводская, дом 33	Индивидуальный жилой дом	Румянцев Юрий Николаевич	76	19.04.2019	156,54

№ п/п	Адрес/местоположение площадки строительства	Наименование	Застройщик	Номер уведомления	Дата выдачи	Площадь здания, м <sup>2</sup>
1	2	3	4	5	6	7
87	Российская Федерация, Костромская область, городской округ город Кострома, город Кострома, улица Васильевская, дом 10	Индивидуальный жилой дом	Комарова Виктория Михайловна	77	23.04.2019	150
88	Российская Федерация, Костромская область, городской округ город Кострома, город Кострома, ориентир поселок Волжский. Участок находится примерно в 2 км по направлению на северо-восток от ориентира	Индивидуальный жилой дом	Ипатова Елена Васильевна	78	26.04.2019	105
89	Российская Федерация, Костромская область, городской округ город Кострома, город Кострома, ориентир поселок Волжский. Участок находится примерно в 2 км по направлению на северо-восток от ориентира	Индивидуальный жилой дом	Ипатова Елена Васильевна	79	26.04.2019	105
90	Российская Федерация, Костромская область, городской округ город Кострома, город Кострома, ориентир поселок Волжский. Участок находится примерно в 2 км по направлению на северо-восток от ориентира	Индивидуальный жилой дом	Ипатова Елена Васильевна	80	26.04.2019	105
91	Российская Федерация, Костромская область, городской округ город Кострома, город Кострома, ориентир поселок Волжский. Участок находится примерно в 2 км по направлению на северо-восток от ориентира	Индивидуальный жилой дом	Ипатова Елена Васильевна	81	26.04.2019	105
92	Российская Федерация, Костромская область, городской округ город Кострома, город Кострома, ориентир поселок Волжский. Участок находится примерно в 2 км по направлению на северо-восток от ориентира	Индивидуальный жилой дом	Ипатова Елена Васильевна	82	26.04.2019	105
93	Российская Федерация, Костромская область, городской округ город Кострома, город Кострома, ориентир поселок Волжский. Участок находится примерно в 2 км по направлению на северо-восток от ориентира	Индивидуальный жилой дом	Ипатова Елена Васильевна	83	26.04.2019	105
94	Российская Федерация, Костромская область, городской округ город Кострома, город Кострома, ориентир поселок Волжский. Участок находится примерно в 2 км по направлению на северо-восток от ориентира	Индивидуальный жилой дом	Ипатова Елена Васильевна	84	26.04.2019	105

№ п/п	Адрес/местоположение площадки строительства	Наименование	Застройщик	Номер уведомления	Дата выдачи	Площадь здания, м <sup>2</sup>
1	2	3	4	5	6	7
95	Российская Федерация, Костромская область, городской округ город Кострома, город Кострома, ориентир поселок Волжский. Участок находится примерно в 2 км по направлению на северо-восток от ориентира	Индивидуальный жилой дом	Ипатова Елена Васильевна	85	26.04.2019	105
96	Российская Федерация, Костромская область, городской округ город Кострома, город Кострома, ориентир поселок Волжский. Участок находится примерно в 2 км по направлению на северо-восток от ориентира	Индивидуальный жилой дом	Ипатова Елена Васильевна	87	26.04.2019	105
97	Российская Федерация, Костромская область, городской округ город Кострома, город Кострома, ориентир поселок Волжский. Участок находится примерно в 2 км по направлению на северо-восток от ориентира	Индивидуальный жилой дом	Ипатова Елена Васильевна	88	26.04.2019	105
98	Российская Федерация, Костромская область, городской округ город Кострома, город Кострома, ориентир поселок Волжский. Участок находится примерно в 2 км по направлению на северо-восток от ориентира	Индивидуальный жилой дом	Ипатова Елена Васильевна	89	26.04.2019	105
99	Российская Федерация, Костромская область, городской округ город Кострома, город Кострома, ориентир поселок Волжский. Участок находится примерно в 2 км по направлению на северо-восток от ориентира	Индивидуальный жилой дом	Ипатова Елена Васильевна	90	26.04.2019	105
100	Российская Федерация, Костромская область, городской округ город Кострома, город Кострома, ориентир поселок Волжский. Участок находится примерно в 2 км по направлению на северо-восток от ориентира	Индивидуальный жилой дом	Ипатова Елена Васильевна	91	26.04.2019	105
101	Российская Федерация, Костромская область, городской округ город Кострома, город Кострома, улица Металлистов, дом 6	Индивидуальный жилой дом	Коробкова Ирина Павловна	96	08.05.2019	384,64
102	Российская Федерация, Костромская область, городской округ город Кострома, город Кострома, проезд Угловой, дом 9	Индивидуальный жилой дом	Соков Сергей Александрович; Сокова Любовь Викторовна	97	25.04.2019	113,51

№ п/п	Адрес/местоположение площадки строительства	Наименование	Застройщик	Номер уведомления	Дата выдачи	Площадь здания, м <sup>2</sup>
1	2	3	4	5	6	7
103	Российская Федерация, Костромская область, городской округ город Кострома, город Кострома, ориентир поселок Волжский. Участок находится примерно в 2 км по направлению на северо-восток от ориентира	Индивидуальный жилой дом	Жильцов Алексей Николаевич	98	25.04.2019	130,6
104	Российская Федерация, Костромская область, городской округ город Кострома, город Кострома, поселок Волжский, квартал 10, дом 76	Индивидуальный жилой дом	Максимова Полина Евгеньевна	100	06.05.2019	163,7
105	Российская Федерация, Костромская область, городской округ город Кострома, город Кострома, проезд Михалевский, дом 9	Индивидуальный жилой дом	Алексеева Альбина Анатольевна	102	08.05.2019	170,2
106	Российская Федерация, Костромская область, городской округ город Кострома, город Кострома, АОЗТ «Волжский»	Индивидуальный жилой дом	Молев Дмитрий Анатольевич	105	08.05.2019	150
107	Российская Федерация, Костромская область, городской округ город Кострома, город Кострома, АОЗТ «Волжский»	Индивидуальный жилой дом	Молев Дмитрий Анатольевич	106	08.05.2019	150
108	Российская Федерация, Костромская область, городской округ город Кострома, город Кострома, улица Аркадия Жолниренко, дом 14	Индивидуальный жилой дом	Борисова Татьяна Николаевна	107	13.05.2019	150
109	Российская Федерация, Костромская область, городской округ город Кострома, город Кострома, 4-й Речной проезд, дом 9	Индивидуальный жилой дом	Гудзенко Алексей Владимирович	108	14.05.2019	136,66
110	Российская Федерация, Костромская область, городской округ город Кострома, город Кострома, ориентир поселок Волжский. Участок находится примерно в 2 км по направлению на северо-восток от ориентира	Индивидуальный жилой дом	Кардашевский Илья Владимирович	110	14.05.2019	121
111	Российская Федерация, Костромская область, городской округ город Кострома, город Кострома, улица Николая Тараканова, дом 2	Индивидуальный жилой дом	Бестужев Роман Владимирович	111	16.05.2019	154,08
112	Российская Федерация, Костромская область, городской округ город Кострома, город Кострома, ориентир поселок Волжский. Участок находится примерно в 2 км по направлению на северо-восток от ориентира	Индивидуальный жилой дом	Вихрев Андрей Игоревич	112	17.05.2019	105,2

№ п/п	Адрес/местоположение площадки строительства	Наименование	Застройщик	Номер уведомления	Дата выдачи	Площадь здания, м <sup>2</sup>
1	2	3	4	5	6	7
113	Российская Федерация, Костромская область, городской округ город Кострома, город Кострома, ориентир поселок Волжский. Участок находится примерно в 2 км по направлению на северо-восток от ориентира	Индивидуальный жилой дом	Дудин Дмитрий Вячеславович	113	17.05.2019	80
114	Российская Федерация, Костромская область, городской округ город Кострома, город Кострома, ориентир поселок Волжский. Участок находится примерно в 2 км по направлению на северо-восток от ориентира	Индивидуальный жилой дом	Дедович Ирина Дмитриевна	114	08.05.2019	99,22
115	Российская Федерация, Костромская область, городской округ город Кострома, город Кострома, ориентир поселок Волжский. Участок находится примерно в 2 км по направлению на северо-восток от ориентира	Индивидуальный жилой дом	Шишова Анна Михайловна	115	17.05.2019	154
116	Российская Федерация, Костромская область, городской округ город Кострома, город Кострома, ориентир поселок Волжский. Участок находится примерно в 2 км по направлению на северо-восток от ориентира	Индивидуальный жилой дом	Вавилова Людмила Николаевна	119	17.05.2019	98,3
117	Российская Федерация, Костромская область, городской округ город Кострома, город Кострома, ориентир поселок Волжский. Участок находится примерно в 2 км по направлению на северо-восток от ориентира	Индивидуальный жилой дом	Иванов Евгений Владимирович	123	21.05.2019	150
118	Российская Федерация, Костромская область, городской округ город Кострома, город Кострома, проезд Нейский, дом 30	Индивидуальный жилой дом	Базанкова Ольга Александровна	124	21.05.2019	105
119	Российская Федерация, Костромская область, городской округ город Кострома, город Кострома, примернов 2км по направлению на северо-восток от ориентира пос Волжский	Индивидуальный жилой дом	Шаброва Екатерина Владимировна	126	27,05,2019	150
120	Российская Федерация, Костромская область, городской округ город Кострома, город Кострома, проезд Армейский 3-й, дом 9	Индивидуальный жилой дом	Писцов Андрей Сергеевич	130	28.05.2019	150
121	Российская Федерация, Костромская область, городской округ город Кострома, город Российская Федерация, Костромская область, городской округ город Кострома, город Кострома, улица Спасокукоцкого, дом 23, 23Б	Индивидуальный жилой дом	Воробьева Любовь Викторовна	132	30,05,2019	150



№ п/п	Адрес/местоположение площадки строительства	Наименование	Застройщик	Номер уведомления	Дата выдачи	Площадь здания, м <sup>2</sup>
1	2	3	4	5	6	7
122	Российская Федерация, Костромская область, городской округ город Кострома, город Кострома, проезд Армейский 5-й, дом 7	Индивидуальный жилой дом	Глущенко Анна Юрьевна	133	31.05.2019	150
123	Российская Федерация, Костромская область, городской округ город Кострома, город Кострома, улица Валентина Зайцева, дом 15	Индивидуальный жилой дом	Москалюк Сергей Юрьевич	137	31.05.2019	150
124	Российская Федерация, Костромская область, городской округ город Кострома, город Кострома, ориентир поселок Волжский. Участок находится примерно в 2 км по направлению на северо-восток от ориентира	Индивидуальный жилой дом	Матвеев Михаил Николаевич	138	05.06.2019	162
125	Российская Федерация, Костромская область, городской округ город Кострома, город Кострома, улица Нижне-Селищенская, в р-не дома 8	Индивидуальный жилой дом	Голубев Александр Вячеславович	139	10.06.2019	169,3
126	Российская Федерация, Костромская область, городской округ город Кострома, город Кострома, переулок Ветренный, дом 2/1	Индивидуальный жилой дом	Петров Евгений Александрович	140	07.06.2019	216,8
127	Российская Федерация, Костромская область, городской округ город Кострома, город Российская Федерация, Костромская область, городской округ город Кострома, город Кострома, улица Ребровская, дом 88	Индивидуальный жилой дом	Виноградова Ирина Юрьевна	141	13.06.2019	150
128	Российская Федерация, Костромская область, городской округ город Кострома, город Кострома, Волжский поселок, примерно в 2 км по направлению на северо-восток от ориентира поселок Волжский	Индивидуальный жилой дом	Ванчикова Анна Владимировна	146	18,06,2019	120,27
129	Российская Федерация, Костромская область, городской округ город Кострома, город Кострома, улица Коминтерна, дом 7	Индивидуальный жилой дом	Лосовская Любовь Станиславовна	149	19.06.2019	147,19
130	Российская Федерация, Костромская область, городской округ город Кострома, город Кострома, просп. Речной, дом 106	Индивидуальный жилой дом	Полоян Рубик Агмадович	152	24.06.2019	258,42
131	Российская Федерация, Костромская область, городской округ город Кострома, город Кострома, улица Коминтерна, дом 75	Индивидуальный жилой дом	Сергеев Андрей Павлович	156	01.07.2019	150

№ п/п	Адрес/местоположение площадки строительства	Наименование	Застройщик	Номер уведомления	Дата выдачи	Площадь здания, м <sup>2</sup>
1	2	3	4	5	6	7
132	Российская Федерация, Костромская область, городской округ город Кострома, город Кострома, улица Аркадия Жолниренко, дом 47	Индивидуальный жилой дом	Просвиряков Роман Анатольевич	157	01.07.2019	237
133	Российская Федерация, Костромская область, городской округ город Кострома, город Кострома, улица Рабочая Слобода, дом 9а	Индивидуальный жилой дом	Карпова Инна Николаевна	159	01.07.2019	174,9
134	Российская Федерация, Костромская область, городской округ город Кострома, город Кострома, ориентир поселок Волжский. Участок находится примерно в 2 км по направлению на северо-восток от ориентира	Индивидуальный жилой дом	Никонов Владимир Иванович	161	02.07.2019	70,5
135	Российская Федерация, Костромская область, городской округ город Кострома, город Кострома, ориентир поселок Волжский. Участок находится примерно в 2 км по направлению на северо-восток от ориентира	Индивидуальный жилой дом	Терентьева Надежда Алексеевна	164	04.07.2019	104
136	Российская Федерация, Костромская область, городской округ город Кострома, город Кострома, улица Аркадия Жолниренко, дом 12	Индивидуальный жилой дом	Владимиров Владимир Александрович	165	5.07.2019	221,4
137	Российская Федерация, Костромская область, городской округ город Кострома, город Кострома, Восточная улица, дом 25	Индивидуальный жилой дом	Воронцова Татьяна Андреевна	166	05.07.2019	122,62
138	Российская Федерация, Костромская область, городской округ город Кострома, город Кострома, 3-й Коминтерна проезд, дом 16	Индивидуальный жилой дом	жирков Виталий Александрович	167	08.07.2019	150
139	Российская Федерация, Костромская область, городской округ город Кострома, город Кострома, улица Силикатная, дом 71а	Индивидуальный жилой дом	Терентьев Анатолий Александрович	169	16.07.2019	157,87
140	Российская Федерация, Костромская область, городской округ город Кострома, город Кострома, ориентир поселок Волжский. Участок находится примерно в 2 км по направлению на северо-восток от ориентира	Индивидуальный жилой дом	Семенов Николай Анатольевич	170	17.07.2019	105

№ п/п	Адрес/местоположение площадки строительства	Наименование	Застройщик	Номер уведомления	Дата выдачи	Площадь здания, м <sup>2</sup>
1	2	3	4	5	6	7
141	Российская Федерация, Костромская область, городской округ город Кострома, город Кострома, ориентир поселок Волжский. Участок находится примерно в 2 км по направлению на северо-восток от ориентира	Индивидуальный жилой дом	Реут Вадим Филоретович	171	17.07.2019	244,08
142	Российская Федерация, Костромская область, городской округ город Кострома, город Кострома, улица Тополиная, примерно в 26 м на северо-запад от ориентира дом №15	Индивидуальный жилой дом	Разгуляев Максим Игоревич	173	23.07.2019	150
143	Российская Федерация, Костромская область, городской округ город Кострома,	Индивидуальный жилой дом	Тихомиров Александр Николаевич	175	25.07.2019	150
144	Российская Федерация, Костромская область, городской округ город Кострома, город Кострома, улица Анатолия Соколова, дом 18	Индивидуальный жилой дом	Маскалюк Алена Дмитриевна	176	25.07.2019	150
145	Российская Федерация, Костромская область, городской округ город Кострома, город Кострома, улица Поселковая, дом 74	Индивидуальный жилой дом	Жуликова Наталья Владимировна	177	25.07.2019	185,53
146	Российская Федерация, Костромская область, городской округ город Кострома, город Кострома, ориентир поселок Волжский. Участок находится примерно в 2 км по направлению на северо-восток от ориентира	Индивидуальный жилой дом	Голятин Иван Алексеевич	178	23.07.2019	150
147	Российская Федерация, Костромская область, городской округ город Кострома, город Кострома, Жужелинская улица, 17 и улица Победная, дом 7	Индивидуальный жилой дом	Смирнов Олег Николаевич	181	26.07.2019	150
148	Российская Федерация, Костромская область, городской округ город Кострома, город Кострома, ориентир поселок Волжский. Участок находится примерно в 2 км по направлению на северо-восток от ориентира	Индивидуальный жилой дом	Василенко Роман Александрович	182	26.07.2019	147,9
149	Российская Федерация, Костромская область, городской округ город Кострома, город Кострома, ориентир поселок Волжский. Участок находится примерно в 2 км по направлению на северо-восток от ориентира	Индивидуальный жилой дом	Виноградова Елена Юрьевна	183	26.07.2019	80,4
150	Российская Федерация, Костромская область, городской округ город Кострома, город Кострома, проезд Волгореченский, дом 45	Индивидуальный жилой дом	Бабкина Ирина Николаевна	184	26.07.2019	105

№ п/п	Адрес/местоположение площадки строительства	Наименование	Застройщик	Номер уведомления	Дата выдачи	Площадь здания, м <sup>2</sup>
1	2	3	4	5	6	7
151	Российская Федерация, Костромская область, городской округ город Кострома, город Кострома, улица Мясницкая, дом 59	Индивидуальный жилой дом	Озеров Сергей Александрович	185	01.08.2019	150
152	Российская Федерация, Костромская область, городской округ город Кострома, город Кострома, ориентир поселок Волжский. Участок находится примерно в 2 км по направлению на северо-восток от ориентира	Индивидуальный жилой дом	Ражев Сергей Витальевич	187	02.08.2019	150
153	Российская Федерация, Костромская область, городской округ город Кострома, город Кострома, Камешники, дом 1	Индивидуальный жилой дом	Адамян Алена Вадимовна	188	02.08.2019	30
154	Российская Федерация, Костромская область, городской округ город Кострома, город Кострома, ориентир поселок Волжский. Участок находится примерно в 2 км по направлению на северо-восток от ориентира	Индивидуальный жилой дом	Сахарова Светлана Михайловна	189	02.08.2019	150
155	Российская Федерация, Костромская область, городской округ город Кострома, город Кострома, ориентир поселок Волжский. Участок находится примерно в 2 км по направлению на северо-восток от ориентира	Индивидуальный жилой дом	Ибинаминов Павел Наильевич	190	02.08.2019	150
156	Российская Федерация, Костромская область, городской округ город Кострома, город Кострома, улица Героев, дом 169	Индивидуальный жилой дом	Бочагова Наталья Сергеевна	191	02.08.2019	150
157	Российская Федерация, Костромская область, городской округ город Кострома, город Кострома, ориентир поселок Волжский. Участок находится примерно в 2 км по направлению на северо-восток от ориентира	Индивидуальный жилой дом	Берёзкин Владимир Николаевич	197	05.08.2019	150
158	Российская Федерация, Костромская область, городской округ город Кострома, город Кострома, улица Привокзальная, дом 13	Индивидуальный жилой дом	Андреев Евгений Андреевич	198	06.08.2019	150
159	Российская Федерация, Костромская область, городской округ город Кострома, город Кострома, улица Владимира Людина, дом 8	Индивидуальный жилой дом	Храмов Иван Вячеславович	199	06.08.2019	113

№ п/п	Адрес/местоположение площадки строительства	Наименование	Застройщик	Номер уведомления	Дата выдачи	Площадь здания, м <sup>2</sup>
1	2	3	4	5	6	7
160	Российская Федерация, Костромская область, городской округ город Кострома, город Кострома, ориентир поселок Волжский. Участок находится примерно в 2 км по направлению на северо-восток от ориентира	Индивидуальный жилой дом	Виноградов Антон Игоревич	200	06.08.2019	150
161	Российская Федерация, Костромская область, городской округ город Кострома, город Кострома, ориентир поселок Волжский. Участок находится примерно в 2 км по направлению на северо-восток от ориентира	Индивидуальный жилой дом	Сорокина Ольга Николаевна	202	09.08.2019	150
162	Российская Федерация, Костромская область, городской округ город Кострома, город Кострома, ориентир поселок Волжский. Участок находится примерно в 2 км по направлению на северо-восток от ориентира	Индивидуальный жилой дом	Румянцева Светлана Валерьевна	205	15.08.2019	141,9
163	Российская Федерация, Костромская область, городской округ город Кострома, город Кострома, ориентир поселок Волжский. Участок находится примерно в 2 км по направлению на северо-восток от ориентира	Индивидуальный жилой дом	Караванова Наталья Николаевна	206	15.08.2019	82,8
164	Российская Федерация, Костромская область, городской округ город Кострома, город Кострома, ориентир поселок Волжский. Участок находится примерно в 2 км по направлению на северо-восток от ориентира	Индивидуальный жилой дом	Бахшян Смбат Сарикович	207	15.08.2019	155,3
165	Российская Федерация, Костромская область, городской округ город Кострома, город Кострома, ориентир поселок Волжский. Участок находится примерно в 2 км по направлению на северо-восток от ориентира	Индивидуальный жилой дом	Семенова Анастасия Сергеевна	208	16.08.2019	150
166	Российская Федерация, Костромская область, городской округ город Кострома, город Кострома, ориентир поселок Волжский. Участок находится примерно в 2 км по направлению на северо-восток от ориентира	Индивидуальный жилой дом	Леднев Андрей Игоревич	209	16.08.2019	82,8
167	Российская Федерация, Костромская область, городской округ город Кострома, город Кострома, улица Торфяная, дом 28	Индивидуальный жилой дом	Бернацкий Александр Николаевич	214	23.08.2019	171

№ п/п	Адрес/местоположение площадки строительства	Наименование	Застройщик	Номер уведомления	Дата выдачи	Площадь здания, м <sup>2</sup>
1	2	3	4	5	6	7
168	Российская Федерация, Костромская область, городской округ город Кострома, город Кострома, ориентир поселок Волжский. Участок находится примерно в 2 км по направлению на северо-восток от ориентира	Индивидуальный жилой дом	Зябликова Светлана Александровна	215	27.08.2019	82,8
169	Российская Федерация, Костромская область, городской округ город Кострома, город Кострома, ориентир поселок Волжский. Участок находится примерно в 2 км по направлению на северо-восток от ориентира	Индивидуальный жилой дом	Колобкова Татьяна Андреевна	216	27.08.2019	150
170	Российская Федерация, Костромская область, городской округ город Кострома, город Кострома, улица Владимира Семенова, дом 30	Индивидуальный жилой дом	Сотникова Татьяне Владимировна	218	26.08.2019	108,2
171	Российская Федерация, Костромская область, городской округ город Кострома, город Кострома, ориентир поселок Волжский. Участок находится примерно в 2 км по направлению на северо-восток от ориентира	Индивидуальный жилой дом	Скиба Галина Владимировна	220	02.09.2019	82,8
172	Российская Федерация, Костромская область, городской округ город Кострома, город Кострома, улица Байдарская, дом 13	Индивидуальный жилой дом	Птицын Валерий Борисович	227	10.09.2019	150
173	Российская Федерация, Костромская область, городской округ город Кострома, город Кострома, улица Прасковьи Малининой, дом 13	Индивидуальный жилой дом	Рудакова Надежда Павловна	228	10.09.2019	150
174	Российская Федерация, Костромская область, городской округ город Кострома, город Кострома, проезд Боговаровский, дом 38	Индивидуальный жилой дом	Куперина Яна Викторовна	229	10.09.2019	120,8
175	Российская Федерация, Костромская область, городской округ город Кострома, город Кострома, улица Тополиная примерно в 25 м на с-з от ориентира дом 15	Индивидуальный жилой дом	Разгуляев Максим Игоревич	230	10.09.2019	238,5
176	Российская Федерация, Костромская область, городской округ город Кострома, город Кострома, Волжский, примерно в 2 км по направлению на северо-восток от ориентира поселок Волжский	Индивидуальный жилой дом	Евтишенкова Евгения Андреевна	231	10.09.2019	2

№ п/п	Адрес/местоположение площадки строительства	Наименование	Застройщик	Номер уведомления	Дата выдачи	Площадь здания, м <sup>2</sup>
1	2	3	4	5	6	7
177	Российская Федерация, Костромская область, городской округ город Кострома, город Кострома, ориентир поселок Волжский. Участок находится примерно в 2 км по направлению на северо-восток от ориентира	Индивидуальный жилой дом	Лыхин Сергей Николаевич	232	09.09.2019	105,2
178	Российская Федерация, Костромская область, городской округ город Кострома, город Кострома, ориентир поселок Волжский. Участок находится примерно в 2 км по направлению на северо-восток от ориентира	Индивидуальный жилой дом	Данилов Андрей Игоревич	233	11.09.2019	140,1
179	Российская Федерация, Костромская область, городской округ город Кострома, город Кострома, ориентир поселок Волжский. Участок находится примерно в 2 км по направлению на северо-восток от ориентира	Индивидуальный жилой дом	Ражев Сергей Витальевич	237	18.09.2019	150
180	Российская Федерация, Костромская область, городской округ город Кострома, город Кострома, улица Николая Колесникова, дом 22	Индивидуальный жилой дом	Кузнецова Наталья Александровна	239	23.09.2019	150
181	Российская Федерация, Костромская область, городской округ город Кострома, город Кострома, улица Московская, дом 40	Индивидуальный жилой дом	Титова Наталья Владиславовна	244	19.09.2019	124
182	Российская Федерация, Костромская область, городской округ город Кострома, город Кострома, ориентир поселок Волжский. Участок находится примерно в 2 км по направлению на северо-восток от ориентира	Индивидуальный жилой дом	Соболев Дмитрий Александрович	245	18.09.2019	82,8
183	Российская Федерация, Костромская область, городской округ город Кострома, город Кострома, микрорайон «Любавино»	Индивидуальный жилой дом	ООО "Дубрава"	250	26.09.2019	159,6
184	Российская Федерация, Костромская область, городской округ город Кострома, город Кострома, микрорайон «Любавино»	Индивидуальный жилой дом	ООО "Дубрава"	251	26.09.2019	159,6
185	Российская Федерация, Костромская область, городской округ город Кострома, город Кострома, микрорайон «Любавино»	Индивидуальный жилой дом	ООО "Дубрава"	252	26.09.2019	159,6

№ п/п	Адрес/местоположение площадки строительства	Наименование	Застройщик	Номер уведомления	Дата выдачи	Площадь здания, м <sup>2</sup>
1	2	3	4	5	6	7
186	Российская Федерация, Костромская область, городской округ город Кострома, город Кострома, ориентир поселок Волжский. Участок находится примерно в 2 км по направлению на северо-восток от ориентира	Индивидуальный жилой дом	Гашеева Диана Анатольевна	253	30.09.2019	150
187	Российская Федерация, Костромская область, городской округ город Кострома, город Кострома, ориентир поселок Волжский. Участок находится примерно в 2 км по направлению на северо-восток от ориентира	Индивидуальный жилой дом	Гашеева Диана Анатольевна	254	30.09.2019	150
188	Российская Федерация, Костромская область, городской округ город Кострома, город Кострома, ориентир поселок Волжский. Участок находится примерно в 2 км по направлению на северо-восток от ориентира	Индивидуальный жилой дом	Даушт Юрий Константинович	255	01.10.2019	150
189	Российская Федерация, Костромская область, городской округ город Кострома, город Кострома, улица Шагова, дом 36б	Индивидуальный жилой дом	Батин Денис Александрович	257	04.10.2019	227,47
190	Российская Федерация, Костромская область, городской округ город Кострома, город Кострома, проезд Речной 7-й, дом 19	Индивидуальный жилой дом	Гормаш Ирина Леонидовна	258	04.10.2019	149,85
191	Российская Федерация, Костромская область, городской округ город Кострома, город Кострома, ориентир поселок Волжский. Участок находится примерно в 2 км по направлению на северо-восток от ориентира	Индивидуальный жилой дом	Симонян Артем Карнели	259	04.10.2019	150
192	Российская Федерация, Костромская область, городской округ город Кострома, город Кострома, проезд Судиславский, дом 5	Индивидуальный жилой дом	Чеснокова Анна Владимировна	261	07.10.2019	150
193	Российская Федерация, Костромская область, городской округ город Кострома, город Кострома, ориентир поселок Волжский. Участок находится примерно в 2 км по направлению на северо-восток от ориентира	Индивидуальный жилой дом	Петров Владимир Владимирович	264	11.10.2019	150
194	Российская Федерация, Костромская область, городской округ город Кострома, город Кострома, ориентир поселок Волжский. Участок находится примерно в 2 км по направлению на северо-восток от ориентира	Индивидуальный жилой дом	Приорова - Очагавия Алиса Эмильевна	267	14.10.2019	170,01



№ п/п	Адрес/местоположение площадки строительства	Наименование	Застройщик	Номер уведомления	Дата выдачи	Площадь здания, м <sup>2</sup>
1	2	3	4	5	6	7
195	Российская Федерация, Костромская область, городской округ город Кострома, город Кострома, улица Шагова дом 138/38	Индивидуальный жилой дом	Жердев Андрей Александрович	270	17.10.2019	315
196	Российская Федерация, Костромская область, городской округ город Кострома, город Кострома, проезд Коминтерна 3-й, дом 16	Индивидуальный жилой дом	жирков Виталий Александрович	274	17.10.2019	150
197	Российская Федерация, Костромская область, городской округ город Кострома, город Кострома, проезд Судиславский, дом 46	Индивидуальный жилой дом	Ашуров Шариф Хамдамович	275	24.10.2019	172,4
198	Российская Федерация, Костромская область, городской округ город Кострома, город Кострома, проезд Овражный, дом 5	Индивидуальный жилой дом	Захаров Анатолий Юрьевич	276	28.10.2019	243,06
199	Российская Федерация, Костромская область, городской округ город Кострома, город Кострома, поселок Волжский, примерно в 2 км по направлению на северо-восток от ориентира поселок Волжский	Индивидуальный жилой дом	Саогов Янош Алексеевич	279	24.10.2019	150
200	Российская Федерация, Костромская область, городской округ город Кострома, город Кострома, улица Растопчина, дом 7	Индивидуальный жилой дом	Платонов Николай Александрович	281	30.10.2019	76,87
201	Российская Федерация, Костромская область, городской округ город Кострома, город Кострома, ориентир поселок Волжский. Участок находится примерно в 2 км по направлению на северо-восток от ориентира	Индивидуальный жилой дом	Радионов Виталий Николаевич	282	29.10.2019	64,1
202	Российская Федерация, Костромская область, городской округ город Кострома, город Кострома, проезд Торфяной, дом 6	Индивидуальный жилой дом	Фролов Даниил Борисович	283	01.11.2019	150
203	Российская Федерация, Костромская область, городской округ город Кострома, город Кострома, проезд Нерехтский, дом 7	Индивидуальный жилой дом	Евсеев Сергей Александрович	286	05.11.2019	102,65
204	Российская Федерация, Костромская область, городской округ город Кострома, город Кострома, ориентир поселок Волжский. Участок находится примерно в 2 км по направлению на северо-восток от ориентира	Индивидуальный жилой дом	Гурьянов Вадиму Александровичу	287	06.11.2019	100

№ п/п	Адрес/местоположение площадки строительства	Наименование	Застройщик	Номер уведомления	Дата выдачи	Площадь здания, м <sup>2</sup>
1	2	3	4	5	6	7
205	Российская Федерация, Костромская область, городской округ город Кострома, город Кострома, ориентир поселок Волжский. Участок находится примерно в 2 км по направлению на северо-восток от ориентира	Индивидуальный жилой дом	Буча Дмитрий Викторович	288	06.11.2019	150
206	Российская Федерация, Костромская область, городской округ город Кострома, город Кострома, улица Тополиная, примерно в 26 м на северо-запад от ориентира дом 15	Индивидуальный жилой дом	Разгуляев Максим Игоревич	289	08.11.2019	150
207	Российская Федерация, Костромская область, городской округ город Кострома, город Кострома, Пантусовский, 1-й, дом 38	Индивидуальный жилой дом	Адамян Алена Владимировна	293	15.11.2019	247,75
208	Российская Федерация, Костромская область, городской округ город Кострома, город Кострома, проспект Речной, дом 163	Индивидуальный жилой дом	Писцов Андрей Сергеевич	294	18.11.2019	190,74
209	Российская Федерация, Костромская область, городской округ город Кострома, город Кострома, ориентир поселок Волжский. Участок находится примерно в 2 км по направлению на северо-восток от ориентира	Индивидуальный жилой дом	Смирнов Владимир Михайлович	295	18.11.2019	150
210	Российская Федерация, Костромская область, городской округ город Кострома, город Кострома, ориентир поселок Волжский. Участок находится примерно в 2 км по направлению на северо-восток от ориентира	Индивидуальный жилой дом	Романова Алена Игоревна	297	18.11.2019	65,9
211	Российская Федерация, Костромская область, городской округ город Кострома, город Кострома, ориентир поселок Волжский. Участок находится примерно в 2 км по направлению на северо-восток от ориентира	Индивидуальный жилой дом	Помыткина Ольга Юрьевна	300	22.11.2019	207,46
212	Российская Федерация, Костромская область, городской округ город Кострома, город Кострома, проезд Межевской, дом 26	Индивидуальный жилой дом	Каско Дмитрий Михайлович	302	25.11.2019	74,4
213	Российская Федерация, Костромская область, городской округ город Кострома, город Кострома, проезд Речной 4-й, дом 47	Индивидуальный жилой дом	Захаров Александр Сергеевич	303	26.11.2019	157,6

№ п/п	Адрес/местоположение площадки строительства	Наименование	Застройщик	Номер уведомления	Дата выдачи	Площадь здания, м <sup>2</sup>
1	2	3	4	5	6	7
214	Российская Федерация, Костромская область, городской округ город Кострома, город Кострома, проезд Речной 4-й, дом 47	Индивидуальный жилой дом	Шалаев Александр Николаевич	304	26.11.2019	175,7
215	Российская Федерация, Костромская область, городской округ город Кострома, город Кострома, примерно в 2 км по направлению на северо-восток от ориентира поселок Волжский	Индивидуальный жилой дом	Карпеев Сергей Михайлович	305	26,11,2019	150
216	Российская Федерация, Костромская область, городской округ город Кострома, город Кострома, проезд Вохомский, дом 7	Индивидуальный жилой дом	Евсеева Валерия Сергеевна Таловова Сафия Павловна Таловова Амалия Андреевна	307	28.11.2019	99,22
217	Российская Федерация, Костромская область, городской округ город Кострома, город Кострома, улица Наты Бабушкиной, дом 37	Индивидуальный жилой дом	Лаврентьева Татьяна Владимировна	312	09.12.2019	150
218	Российская Федерация, Костромская область, городской округ город Кострома, город Кострома, поселок Волжский, примерно в 2 км по направлению на северо-восток от ориентира п. Волжский	Индивидуальный жилой дом	Галкин Илья Александрович	314	09.12.2019	82,8
219	Российская Федерация, Костромская область, городской округ город Кострома, город Кострома, ориентир поселок Волжский. Участок находится примерно в 2 км по направлению на северо-восток от ориентира	Индивидуальный жилой дом	Артемьева Татьяна Александровна	315	11.12.2019	150
220	Российская Федерация, Костромская область, городской округ город Кострома, город Кострома, ориентир поселок Волжский. Участок находится примерно в 2 км по направлению на северо-восток от ориентира	Индивидуальный жилой дом	Кадников Николай Николаевич	318	13.12.2019	150
221	Российская Федерация, Костромская область, городской округ город Кострома, город Кострома, улица Просвещения, дом 13	Индивидуальный жилой дом	Морозова Любовь Ивановна	320	16.12.2019	150

№ п/п	Адрес/местоположение площадки строительства	Наименование	Застройщик	Номер уведомления	Дата выдачи	Площадь здания, м <sup>2</sup>
1	2	3	4	5	6	7
222	Российская Федерация, Костромская область, городской округ город Кострома, город Кострома, ориентир поселок Волжский. Участок находится примерно в 2 км по направлению на северо-восток от ориентира	Индивидуальный жилой дом	Бажина Мария Александровна	321	18.12.2019	130
223	Российская Федерация, Костромская область, городской округ город Кострома, город Кострома, примерно в 2 км по направлению на северо-восток от ориентира поселок Волжский	Индивидуальный жилой дом	Марков Константин Александрович	322	23.12.2019	91,8
224	Российская Федерация, Костромская область, городской округ город Кострома, город Кострома, ориентир поселок Волжский. Участок находится примерно в 2 км по направлению на северо-восток от ориентира	Индивидуальный жилой дом	Помыткина Ольга Юрьевна	326	20.12.2019	43,4
225	Российская Федерация, Костромская область, городской округ город Кострома, город Кострома, улица Винокуровой, дом 13	Индивидуальный жилой дом	Колесова Анна Андреевна	327	25.12.2019	150
226	Российская Федерация, Костромская область, городской округ город Кострома, город Кострома, улица Тихая, дом 28	Индивидуальный жилой дом	Гаврилов Юрия Владимирович	331	31.12.2019	93,08
227	Российская Федерация, Костромская область, городской округ город Кострома, город Кострома, ориентир поселок Волжский. Участок находится примерно в 2 км по направлению на северо-восток от ориентира	Индивидуальный жилой дом	Тиханов Владимир Викторович	3	14.01.2019	107,7
228	Российская Федерация, Костромская область, городской округ город Кострома, город Кострома, проезд Высотный 2-й, дом 9	Индивидуальный жилой дом	Сорокин Евгений Борисович	4	14.01.2019	176,22
229	Российская Федерация, Костромская область, городской округ город Кострома, город Кострома, проезд Высотный 2-й, дом 9	Индивидуальный жилой дом	Ремезова Елена Анатольевна	5	14.01.2019	196,3
230	Российская Федерация, Костромская область, городской округ город Кострома, город Кострома, ориентир поселок Волжский. Участок находится примерно в 2 км по направлению на северо-восток от ориентира	Индивидуальный жилой дом	Пономаренко Дмитрий Аркадьевич	7	15.01.2019	100
231	Российская Федерация, Костромская область, городской округ город Кострома, город Кострома, 8 Марта, дом 42	Индивидуальный жилой дом	Лесников Сергей Александрович	8	16.01.2019	363

№ п/п	Адрес/местоположение площадки строительства	Наименование	Застройщик	Номер уведомления	Дата выдачи	Площадь здания, м <sup>2</sup>
1	2	3	4	5	6	7
232	Российская Федерация, Костромская область, городской округ город Кострома, город Кострома, улица Владимира Люсина, дом 52	Индивидуальный жилой дом	Девяткина Татьяна Борисовна	9	16.01.2020	185,23
233	Российская Федерация, Костромская область, городской округ город Кострома, город Кострома, ориентир поселок Волжский. Участок находится примерно в 2 км по направлению на северо-восток от ориентира	Индивидуальный жилой дом	Носочкова Ольга Николаевна	11	20.01.2020	181,6
234	Российская Федерация, Костромская область, городской округ город Кострома, город Кострома, проезд Журавлиный 1-й, дом 5	Индивидуальный жилой дом	Чернова Ирина Олеговна	12	13.01.2020	150
235	Российская Федерация, Костромская область, городской округ город Кострома, город Кострома, ориентир поселок Волжский. Участок находится примерно в 2 км по направлению на северо-восток от ориентира	Индивидуальный жилой дом	Писемская Ирина Васильевна	13	20.01.2020	74,8
236	Российская Федерация, Костромская область, городской округ город Кострома, город Кострома, ориентир поселок Волжский. Участок находится примерно в 2 км по направлению на северо-восток от ориентира	Индивидуальный жилой дом	Глумина Александра Олеговна	14	23.01.2020	162,36
237	Российская Федерация, Костромская область, городской округ город Кострома, город Кострома, 3-й Пантусовский проезд, в районе дома 86	Индивидуальный жилой дом	Рейх Алексей Вячеславович	15	31.01.2020	150
238	Российская Федерация, Костромская область, городской округ город Кострома, город Кострома, ориентир поселок Волжский. Участок находится примерно в 2 км по направлению на северо-восток от ориентира	Индивидуальный жилой дом	Посаднева Виктория Андреевна	16	23.01.2020	150
239	Российская Федерация, Костромская область, городской округ город Кострома, город Кострома, проспект Речной, дом 11 по ГП	Индивидуальный жилой дом	Медникова Елена Николаевна	18	27.01.2020	150
240	Российская Федерация, Костромская область, городской округ город Кострома, город Кострома, ориентир поселок Волжский. Участок находится примерно в 2 км по направлению на северо-восток от ориентира	Индивидуальный жилой дом	Федоров Владимир Александрович	20	27.01.2020	107,7

№ п/п	Адрес/местоположение площадки строительства	Наименование	Застройщик	Номер уведомления	Дата выдачи	Площадь здания, м <sup>2</sup>
1	2	3	4	5	6	7
241	Российская Федерация, Костромская область, городской округ город Кострома, город Кострома, переулок Локомотивный, дом 3	Индивидуальный жилой дом	Соловьева Юлия Сергеевна	22	29.01.2020	299
242	Российская Федерация, Костромская область, городской округ город Кострома, город Кострома, ориентир поселок Волжский. Участок находится примерно в 2 км по направлению на северо-восток от ориентира	Индивидуальный жилой дом	Алипова Ольга Геннадьевна	25	07.02.2020	138,8
243	Российская Федерация, Костромская область, городской округ город Кострома, город Кострома, ориентир поселок Волжский. Участок находится примерно в 2 км по направлению на северо-восток от ориентира	Индивидуальный жилой дом	Рудов Степан Геннадьевич	26	07.02.2020	107,7
244	Российская Федерация, Костромская область, городской округ город Кострома, город Кострома, улица Запольная, дом 52	Индивидуальный жилой дом	Жирохова Валентина Арсеньевна	27	11.02.2020	77,6
245	Российская Федерация, Костромская область, городской округ город Кострома, город Кострома, улица Высокая, 7а	Индивидуальный жилой дом	Юрин Михаил Анатольевич	28	12.02.2020	150
246	Российская Федерация, Костромская область, городской округ город Кострома, город Кострома, улица Колхозная, дом 8	Индивидуальный жилой дом	Кочетков Иван Александрович	30	18.02.2020	150
247	Российская Федерация, Костромская область, городской округ город Кострома, город Кострома, проезд Пантусовский 1-й, дом 45	Индивидуальный жилой дом	Шпилева Елена Васильевна	31	18.02.2020	362
248	Российская Федерация, Костромская область, городской округ город Кострома, город Кострома, ориентир поселок Волжский. Участок находится примерно в 2 км по направлению на северо-восток от ориентира	Индивидуальный жилой дом	Трифонов Геннадий Пантелеевич	35	21.02.2020	82,8
249	Российская Федерация, Костромская область, городской округ город Кострома, город Кострома, ориентир поселок Волжский. Участок находится примерно в 2 км по направлению на северо-восток от ориентира	Индивидуальный жилой дом	Рудов Степан Геннадьевич	36	25.02.2020	82,8

№ п/п	Адрес/местоположение площадки строительства	Наименование	Застройщик	Номер уведомления	Дата выдачи	Площадь здания, м <sup>2</sup>
1	2	3	4	5	6	7
250	Российская Федерация, Костромская область, городской округ город Кострома, город Кострома, ориентир поселок Волжский. Участок находится примерно в 2 км по направлению на северо-восток от ориентира	Индивидуальный жилой дом	Суриков Денис Сергеевич	37	26.02.2020	150
251	Российская Федерация, Костромская область, городской округ город Кострома, город Кострома, проезд Вохомский, дом 39	Индивидуальный жилой дом	Черемшин Валерию Владимировичу	38	02.03.2020	112,71
252	Российская Федерация, Костромская область, городской округ город Кострома, город Кострома, ориентир поселок Волжский. Участок находится примерно в 2 км по направлению на северо-восток от ориентира	Индивидуальный жилой дом	Лепилова Римма Яковлевна	39	04.03.2020	82,8
253	Российская Федерация, Костромская область, городской округ город Кострома, город Кострома, ориентир поселок Волжский. Участок находится примерно в 2 км по направлению на северо-восток от ориентира	Индивидуальный жилой дом	Буракова Анна Викторовна	40	04.03.2020	150,92
254	Российская Федерация, Костромская область, городской округ город Кострома, город Кострома, ориентир поселок Волжский. Участок находится примерно в 2 км по направлению на северо-восток от ориентира	Индивидуальный жилой дом	Матвеева Екатерина Алексеевна	41	10.03.2020	74,8
255	Российская Федерация, Костромская область, городской округ город Кострома, город Кострома, проезд 5-й Журавлиный, дом 1	Индивидуальный жилой дом	Лебедева Светлана Геннадьевна	42	11.03.2020	148,2
256	Российская Федерация, Костромская область, городской округ город Кострома, город Кострома, ориентир поселок Волжский. Участок находится примерно в 2 км по направлению на северо-восток от ориентира	Индивидуальный жилой дом	Лобова Юлия Михайловна	43	11.03.2020	82,8
257	Российская Федерация, Костромская область, городской округ город Кострома, город Кострома, улица Бляхина, дом 7	Индивидуальный жилой дом	Азарко Елена Федоровна	44	11.03.2020	126
258	Российская Федерация, Костромская область, городской округ город Кострома, город Кострома, ориентир поселок Волжский. Участок находится примерно в 2 км по направлению на северо-восток от ориентира	Индивидуальный жилой дом	Муравьев Александр Николаевич	47	11.03.2020	150

№ п/п	Адрес/местоположение площадки строительства	Наименование	Застройщик	Номер уведомления	Дата выдачи	Площадь здания, м <sup>2</sup>
1	2	3	4	5	6	7
259	Российская Федерация, Костромская область, городской округ город Кострома, город Кострома, ориентир поселок Волжский. Участок находится примерно в 2 км по направлению на северо-восток от ориентира	Индивидуальный жилой дом	Скубакова Елена Николаевна	49	13.03.2020	82,5
260	Российская Федерация, Костромская область, городской округ город Кострома, город Кострома, улица Прасковьи Малининой, дом 7	Индивидуальный жилой дом	Семенова Ирина Васильевна	51а	18.03.2020	299,75
261	Российская Федерация, Костромская область, городской округ город Кострома, город Кострома, проезд Высотный 2-й, дом 9	Индивидуальный жилой дом	Ремезова Елена Анатольевна	54	20.03.2020	150
262	Российская Федерация, Костромская область, городской округ город Кострома, город Кострома, ориентир поселок Волжский. Участок находится примерно в 2 км по направлению на северо-восток от ориентира	Индивидуальный жилой дом	Рудов Степан Геннадьевич	55	24.03.2020	107,6
263	Российская Федерация, Костромская область, городской округ город Кострома, город Кострома, ориентир поселок Волжский. Участок находится примерно в 2 км по направлению на северо-восток от ориентира	Индивидуальный жилой дом	Сафиханов Радик Саламудинович	56	24.03.2020	250
264	Российская Федерация, Костромская область, городской округ город Кострома, город Кострома, ориентир поселок Волжский. Участок находится примерно в 2 км по направлению на северо-восток от ориентира	Индивидуальный жилой дом	Громова Юлия Анатольевна	58	26.03.2020	82,8
265	Российская Федерация, Костромская область, городской округ город Кострома, город Кострома, ориентир поселок Волжский. Участок находится примерно в 2 км по направлению на северо-восток от ориентира	Индивидуальный жилой дом	Данилова Евгения Михайловна	59	01.04.2020	82,4
266	Российская Федерация, Костромская область, городской округ город Кострома, город Кострома, улица Михалевская, дом 6	Индивидуальный жилой дом	Николаев Дмитрий Владимирович	60	02.04.2020	436,81
267	Российская Федерация, Костромская область, городской округ город Кострома, город Кострома, улица Хвойная, дом 36	Индивидуальный жилой дом	Петров Дмитрий Сергеевич	61	03.04.2020	243,31



№ п/п	Адрес/местоположение площадки строительства	Наименование	Застройщик	Номер уведомления	Дата выдачи	Площадь здания, м <sup>2</sup>
1	2	3	4	5	6	7
268	Российская Федерация, Костромская область, городской округ город Кострома, город Кострома, проспект Речной, дом 140	Индивидуальный жилой дом	Новожилов Андрей Павлович	62	06.04.2020	150
269	Российская Федерация, Костромская область, городской округ город Кострома, город Кострома, ориентир поселок Волжский. Участок находится примерно в 2 км по направлению на северо-восток от ориентира	Индивидуальный жилой дом	Белихин Андрей Анатольевич	63	06.04.2020	82,4
270	Российская Федерация, Костромская область, городской округ город Кострома, город Кострома, ориентир поселок Волжский. Участок находится примерно в 2 км по направлению на северо-восток от ориентира	Индивидуальный жилой дом	Красильников Борис Викторович	64	06.04.2020	82,4
271	Российская Федерация, Костромская область, городской округ город Кострома, город Кострома, ориентир поселок Волжский. Участок находится примерно в 2 км по направлению на северо-восток от ориентира	Индивидуальный жилой дом	Ползикова Валентина Сергеевна	65	08.04.2020	82,4
272	Российская Федерация, Костромская область, городской округ город Кострома, город Кострома, улица Тополиная, дом 21а	Индивидуальный жилой дом	Шушкалов Николай Владимирович	66	08.04.2020	239,7
273	Российская Федерация, Костромская область, городской округ город Кострома, город Кострома, улица Флотская, дом 27	Индивидуальный жилой дом	Кренделев Дмитрий Владимирович	68	09.04.2020	150
274	Российская Федерация, Костромская область, городской округ город Кострома, город Кострома, улица Беговая, дом 7	Индивидуальный жилой дом	Морозов сергей Александрович	70	10.04.2020	304,8
275	Российская Федерация, Костромская область, городской округ город Кострома, город Кострома, ориентир поселок Волжский. Участок находится примерно в 2 км по направлению на северо-восток от ориентира	Индивидуальный жилой дом	Карабанова Илона Николаева	72	14.04.2020	150
276	Российская Федерация, Костромская область, городской округ город Кострома, город Кострома, улица Тополиная, дом 25	Индивидуальный жилой дом	Ярославлева Елена Сергеевна	75	17.04.2020	231,5

№ п/п	Адрес/местоположение площадки строительства	Наименование	Застройщик	Номер уведомления	Дата выдачи	Площадь здания, м <sup>2</sup>
1	2	3	4	5	6	7
277	Российская Федерация, Костромская область, городской округ город Кострома, город Кострома, ориентир поселок Волжский. Участок находится примерно в 2 км по направлению на северо-восток от ориентира	Индивидуальный жилой дом	Ларионов Алексей Сергеевич	76	17.04.2020	150
278	Российская Федерация, Костромская область, городской округ город Кострома, город Кострома, улица Николая Тимофеева, дом 2	Индивидуальный жилой дом	ЖСК "МАЯК БС"	77	08.04.2020	284
279	Российская Федерация, Костромская область, городской округ город Кострома, город Кострома, ориентир поселок Волжский. Участок находится примерно в 2 км по направлению на северо-восток от ориентира	Индивидуальный жилой дом	Павлюк Андрей Ильич	79	20.04.2020	150
280	Российская Федерация, Костромская область, городской округ город Кострома, город Кострома, ориентир поселок Волжский. Участок находится примерно в 2 км по направлению на северо-восток от ориентира	Индивидуальный жилой дом	Рудов Степан Геннадьевич	82	28.04.2020	107,6
281	Российская Федерация, Костромская область, городской округ город Кострома, город Кострома, ориентир поселок Волжский. Участок находится примерно в 2 км по направлению на северо-восток от ориентира	Индивидуальный жилой дом	Рудов Степан Геннадьевич	83	06.05.2020	102,5
282	Российская Федерация, Костромская область, городской округ город Кострома, город Кострома, улица Николая Тимофеева, дом 14	Индивидуальный жилой дом	Романенко Марина Евгеньевна	84	12.05.2020	150
283	Российская Федерация, Костромская область, городской округ город Кострома, город Кострома, ориентир поселок Волжский. Участок находится примерно в 2 км по направлению на северо-восток от ориентира	Индивидуальный жилой дом	Юнусова Ольга Николаевна	85	13.05.2020	107,6
284	Российская Федерация, Костромская область, городской округ город Кострома, город Кострома, улица Малышковская, дом 37	Индивидуальный жилой дом	Докин Евгений Николаевич	87	15.05.2020	244,62
285	Российская Федерация, Костромская область, городской округ город Кострома, город Кострома, проспект Речной, дом 112 по ГП	Индивидуальный жилой дом	Балабанова Любовь Павловна	88	15.05.2020	149,13

№ п/п	Адрес/местоположение площадки строительства	Наименование	Застройщик	Номер уведомления	Дата выдачи	Площадь здания, м <sup>2</sup>
1	2	3	4	5	6	7
286	Российская Федерация, Костромская область, городской округ город Кострома, город Кострома, ориентир поселок Волжский. Участок находится примерно в 2 км по направлению на северо-восток от ориентира	Индивидуальный жилой дом	Несьнова Елена Юрьевна	89	15.05.2020	150
287	Российская Федерация, Костромская область, городской округ город Кострома, город Кострома, ориентир поселок Волжский. Участок находится примерно в 2 км по направлению на северо-восток от ориентира	Индивидуальный жилой дом	Рудов Степан Геннадьевич	90	15.05.2020	107,6
288	Российская Федерация, Костромская область, городской округ город Кострома, город Кострома, ориентир поселок Волжский. Участок находится примерно в 2 км по направлению на северо-восток от ориентира	Индивидуальный жилой дом	Рудов Степан Геннадьевич	91	15.05.2020	107,6
289	Российская Федерация, Костромская область, городской округ город Кострома, город Кострома, ориентир поселок Волжский. Участок находится примерно в 2 км по направлению на северо-восток от ориентира	Индивидуальный жилой дом	Рудов Степан Геннадьевич	92	18.05.2020	82,4
290	Российская Федерация, Костромская область, городской округ город Кострома, город Кострома, ориентир поселок Волжский. Участок находится примерно в 2 км по направлению на северо-восток от ориентира	Индивидуальный жилой дом	Рудов Степан Геннадьевич	93	18.05.2020	107,6
291	Российская Федерация, Костромская область, городской округ город Кострома, город Кострома, проезд Пантусовский 1-й, дом 40	Индивидуальный жилой дом	ООО "Волга 2017"	94	14.05.2020	30
292	Российская Федерация, Костромская область, городской округ город Кострома, город Кострома, улица Тополиная, дом 14	Индивидуальный жилой дом	Томас Светлана Николаевна	96	21.05.2020	78,95
293	Российская Федерация, Костромская область, городской округ город Кострома, город Кострома, ориентир поселок Волжский. Участок находится примерно в 2 км по направлению на северо-восток от ориентира	Индивидуальный жилой дом	Огурцова Екатерина Андреевна	98	28.05.2020	82,4

№ п/п	Адрес/местоположение площадки строительства	Наименование	Застройщик	Номер уведомления	Дата выдачи	Площадь здания, м <sup>2</sup>
1	2	3	4	5	6	7
294	Российская Федерация, Костромская область, городской округ город Кострома, город Кострома, ориентир поселок Волжский. Участок находится примерно в 2 км по направлению на северо-восток от ориентира	Индивидуальный жилой дом	Репина Екатерина Владимировна	99	28.05.2020	100
295	Российская Федерация, Костромская область, городской округ город Кострома, город Кострома, ориентир поселок Волжский. Участок находится примерно в 2 км по направлению на северо-восток от ориентира	Индивидуальный жилой дом	Любимов Александр Александрович	100	29.05.2020	107,6
296	Российская Федерация, Костромская область, городской округ город Кострома, город Кострома, ориентир поселок Волжский. Участок находится примерно в 2 км по направлению на северо-восток от ориентира	Индивидуальный жилой дом	Смирнов Сергей Алексеевич	101	29.05.2020	82,5
297	Российская Федерация, Костромская область, городской округ город Кострома, город Кострома, проезд Силикатный 2-й, дом 10	Индивидуальный жилой дом	Брайцев Николай Сергеевич	102	01.06.2020	150
298	Российская Федерация, Костромская область, городской округ город Кострома, город Кострома, примерно 5 км на юг улица Дровяная	Индивидуальный жилой дом	Разгуляев Игорь Борисович	103	01.06.2020	265,4
299	Российская Федерация, Костромская область, городской округ город Кострома, город Кострома, ориентир поселок Волжский. Участок находится примерно в 2 км по направлению на северо-восток от ориентира	Индивидуальный жилой дом	Заседателев Денис Витальевич	104	01.06.2020	82,4
300	Российская Федерация, Костромская область, городской округ город Кострома, город Кострома, ориентир поселок Волжский. Участок находится примерно в 2 км по направлению на северо-восток от ориентира	Индивидуальный жилой дом	Рудов Степан Геннадьевич	105	04.06.2020	107,6
301	Российская Федерация, Костромская область, городской округ город Кострома, город Кострома, ориентир поселок Волжский. Участок находится примерно в 2 км по направлению на северо-восток от ориентира	Индивидуальный жилой дом	Адилъжанов Даниил Тагиржанович	107	08.06.2020	107,6

№ п/п	Адрес/местоположение площадки строительства	Наименование	Застройщик	Номер уведомления	Дата выдачи	Площадь здания, м <sup>2</sup>
1	2	3	4	5	6	7
302	Российская Федерация, Костромская область, городской округ город Кострома, город Кострома, ориентир поселок Волжский. Участок находится примерно в 2 км по направлению на северо-восток от ориентира	Индивидуальный жилой дом	Гоношилов Иван Сергеевич	109	08.06.2020	107,6
303	Российская Федерация, Костромская область, городской округ город Кострома, город Кострома, улица Тополиная, дом 9	Индивидуальный жилой дом	Волкова Наталья Евгеньевна	112	09.06.2020	150
304	Российская Федерация, Костромская область, городской округ город Кострома, город Кострома, улица Тополиная, дом 7	Индивидуальный жилой дом	Волкова Наталья Евгеньевна	113	09.06.2020	150
305	Российская Федерация, Костромская область, городской округ город Кострома, город Кострома, улица Камешники, дом 7	Индивидуальный жилой дом	ООО "Волга 2017"	114	11.06.2020	30
306	город Кострома, улица Героев, дом 58	Индивидуальный жилой дом	Мохов сергей Геннадьевич	116	15.06.2020	150
307	Российская Федерация, Костромская область, городской округ город Кострома, город Кострома, улица Космонавтов, дом 41	Индивидуальный жилой дом	Дворникова Лариса Юрьевна	117	15.06.2020	150
308	Российская Федерация, Костромская область, городской округ город Кострома, город Кострома, ориентир поселок Волжский. Участок находится примерно в 2 км по направлению на северо-восток от ориентира	Индивидуальный жилой дом	Терентьева Анастасия Андреевна	118	15.06.2020	150
309	Российская Федерация, Костромская область, городской округ город Кострома, город Кострома, поселок Волжский, в 243 м на юго-запад от пп 1842	Индивидуальный жилой дом	Грушина Татьяна Вадимовна	119	15.06.2020	150
310	Российская Федерация, Костромская область, городской округ город Кострома, город Кострома, улица 2-я Восточная, дом 7 по направлению на восток	Индивидуальный жилой дом	Русаков Павел Сергеевич	120	15.06.2020	150
311	Российская Федерация, Костромская область, городской округ город Кострома, город Кострома, улица Торфяная, дом 32	Индивидуальный жилой дом	Смирнова Ирина Вячеславовна	121	15.06.2020	150
312	Российская Федерация, Костромская область, городской округ город Кострома, город Кострома, Тополиная, дом 20	Индивидуальный жилой дом	Кожин Вадим Викторович	123	17.06.2020	150

№ п/п	Адрес/местоположение площадки строительства	Наименование	Застройщик	Номер уведомления	Дата выдачи	Площадь здания, м <sup>2</sup>
1	2	3	4	5	6	7
313	Российская Федерация, Костромская область, городской округ город Кострома, город Кострома, ориентир поселок Волжский. Участок находится примерно в 2 км по направлению на северо-восток от ориентира	Индивидуальный жилой дом	Рудов Степан Геннадьевич	124	17.06.2020	150
314	Российская Федерация, Костромская область, городской округ город Кострома, город Кострома, улица Камешники, дом 9	Индивидуальный жилой дом	ООО "Волга 2017"	125	17.06.2020	30
315	Российская Федерация, Костромская область, городской округ город Кострома, город Кострома, улица Николая Тимофеева, дом 10	Индивидуальный жилой дом	Шацкая Анастасия Валерьевна	126	17.06.2020	292,35
316	Российская Федерация, Костромская область, городской округ город Кострома, город Кострома, улица Владимира Люсина, дом 47	Индивидуальный жилой дом	Родин Максим Алексеевич	128	22.06.2020	150
317	Российская Федерация, Костромская область, городской округ город Кострома, город Кострома, ориентир поселок Волжский. Участок находится примерно в 2 км по направлению на северо-восток от ориентира	Индивидуальный жилой дом	Рудов Степан Геннадьевич	129	22.06.2020	82,7
318	Российская Федерация, Костромская область, городской округ город Кострома, город Кострома, проезд Пантусовский 1-й, 34	Индивидуальный жилой дом	ООО "Волга 2017"	130	22.06.2020	30
319	Российская Федерация, Костромская область, городской округ город Кострома, город Кострома, восточнее НВХ "Рыбное"	Индивидуальный жилой дом	Якив Наталья Вячеславовна	131	23.06.2020	150
320	Российская Федерация, Костромская область, городской округ город Кострома, город Кострома, ориентир поселок Волжский. Участок находится примерно в 2 км по направлению на северо-восток от ориентира	Индивидуальный жилой дом	Белов Иван Юрьевич	132	23.06.2020	150
321	Российская Федерация, Костромская область, городской округ город Кострома, город Кострома, проспект Речной, дом 109 по ГП	Индивидуальный жилой дом	Песков Дмитрий Александрович	133	23.06.2020	150
322	Российская Федерация, Костромская область, городской округ город Кострома, город Кострома, восточнее НВХ "Рыбное"	Индивидуальный жилой дом	Якив Наталья Вячеславовна	135	23.06.2020	150

№ п/п	Адрес/местоположение площадки строительства	Наименование	Застройщик	Номер уведомления	Дата выдачи	Площадь здания, м <sup>2</sup>
1	2	3	4	5	6	7
323	Российская Федерация, Костромская область, городской округ город Кострома, город Кострома, ориентир поселок Волжский. Участок находится примерно в 2 км по направлению на северо-восток от ориентира	Индивидуальный жилой дом	Рудов Степан Геннадьевич	137	23.06.2020	82,7
324	Российская Федерация, Костромская область, городской округ город Кострома, город Кострома, проезд Пантусовский 1-й, дом 42	Индивидуальный жилой дом	ООО "Волга 2017"	138	29.06.2020	30
325	Российская Федерация, Костромская область, городской округ город Кострома, город Кострома, проезд Журавлиный 4-й, дом 12	Индивидуальный жилой дом	Булай Константин Александрович	139	29.06.2020	150
326	Российская Федерация, Костромская область, городской округ город Кострома, город Кострома, проезд Пантусовский 1-й, дом 44	Индивидуальный жилой дом	ООО "Волга 2017"	141	29.06.2020	30
327	Российская Федерация, Костромская область, городской округ город Кострома, город Кострома, деревня Посошниково, дом 12	Индивидуальный жилой дом	Попова Ольга Юрьевна	145	03.07.2020	150
328	Российская Федерация, Костромская область, городской округ город Кострома, город Кострома, ориентир поселок Волжский. Участок находится примерно в 2 км по направлению на северо-восток от ориентира	Индивидуальный жилой дом	Боченкова Юлия Валерьевна	146	03.07.2020	150
329	Российская Федерация, Костромская область, городской округ город Кострома, город Кострома, ориентир поселок Волжский. Участок находится примерно в 2 км по направлению на северо-восток от ориентира	Индивидуальный жилой дом	Муравьев Андрей Николаевич	148	09.07.2020	150
330	Российская Федерация, Костромская область, городской округ город Кострома, город Кострома, улица Маяковского, дом 58	Индивидуальный жилой дом	Кожин Андрей Николаевич	149	09.07.2020	150
331	Российская Федерация, Костромская область, городской округ город Кострома, город Кострома, проезд Высотный 1-й, дом 2/18	Индивидуальный жилой дом	Турилов Денис Юрьевич	150	10.07.2020	150

№ п/п	Адрес/местоположение площадки строительства	Наименование	Застройщик	Номер уведомления	Дата выдачи	Площадь здания, м <sup>2</sup>
1	2	3	4	5	6	7
332	Российская Федерация, Костромская область, городской округ город Кострома, город Кострома, ориентир поселок Волжский. Участок находится примерно в 2 км по направлению на северо-восток от ориентира	Индивидуальный жилой дом	Косарева Евгения Валерьевна; Горлова Марина Владимировна	153	10.07.2020	82,7
333	Российская Федерация, Костромская область, городской округ город Кострома, город Кострома, Московская, дом 66	Индивидуальный жилой дом	Мелошников Андрей Игоревич	155	14.07.2020	260,7
334	Российская Федерация, Костромская область, городской округ город Кострома, город Кострома, улица Николая Тимофеева, дом 14	Индивидуальный жилой дом	Левочкина Валерия Геннадьевна	156	14.07.2020	51,7
335	Российская Федерация, Костромская область, городской округ город Кострома, город Кострома, ориентир поселок Волжский. Участок находится примерно в 2 км по направлению на северо-восток от ориентира	Индивидуальный жилой дом	Ивко Ольга Сергеевна	157	14.07.2020	107,9
336	Российская Федерация, Костромская область, городской округ город Кострома, город Кострома, ориентир поселок Волжский. Участок находится примерно в 2 км по направлению на северо-восток от ориентира	Индивидуальный жилой дом	Ивко Ольга Сергеевна	158	14.07.2020	107,9
337	Российская Федерация, Костромская область, городской округ город Кострома, город Кострома, ориентир поселок Волжский. Участок находится примерно в 2 км по направлению на северо-восток от ориентира	Индивидуальный жилой дом	Никитина Дарья Владимировна	160	14.07.2020	150
338	Российская Федерация, Костромская область, городской округ город Кострома, город Кострома, проезд Пантусовский 1-й, дом 38	Индивидуальный жилой дом	Чувилев Дмитрий Георгиевич	161	15.07.2020	30
339	Российская Федерация, Костромская область, городской округ город Кострома, город Кострома, улица Камешники, дом 3	Индивидуальный жилой дом	Чувилев Дмитрий Георгиевич	162	15.07.2020	30
340	Российская Федерация, Костромская область, городской округ город Кострома, город Кострома, ориентир поселок Волжский. Участок находится примерно в 2 км по направлению на северо-восток от ориентира	Индивидуальный жилой дом	Лебедева Ольга Борисовна	163	16.07.2020	150



№ п/п	Адрес/местоположение площадки строительства	Наименование	Застройщик	Номер уведомления	Дата выдачи	Площадь здания, м <sup>2</sup>
1	2	3	4	5	6	7
341	Российская Федерация, Костромская область, городской округ город Кострома, город Кострома, восточнее НВХ "Рыбное"	Индивидуальный жилой дом	Головин Роман Сергеевич	164	17.07.2020	150
342	Российская Федерация, Костромская область, городской округ город Кострома, город Кострома, ориентир поселок Волжский. Участок находится примерно в 2 км по направлению на северо-восток от ориентира	Индивидуальный жилой дом	Еремеев Александр Борисович	167	22.07.2020	150
343	Российская Федерация, Костромская область, городской округ город Кострома, город Кострома, примыкает с востока к территории насосной станции (п. Козелино) МУП города Костромы "Костромагорводоканал"	Индивидуальный жилой дом	Якив Наталья Вячеславовна	168	22.07.2020	124,5
344	Российская Федерация, Костромская область, городской округ город Кострома, город Кострома, примыкает с востока к территории насосной станции (п. Козелино) МУП города Костромы "Костромагорводоканал"	Индивидуальный жилой дом	Якив Наталья Вячеславовна	169	22.07.2020	124,5
345	Российская Федерация, Костромская область, городской округ город Кострома, город Кострома, примыкает с востока к территории насосной станции (п. Козелино) МУП города Костромы "Костромагорводоканал"	Индивидуальный жилой дом	Якив Наталья Вячеславовна	170	22.07.2020	124,5
346	Российская Федерация, Костромская область, городской округ город Кострома, город Кострома, примыкает с востока к территории насосной станции (п. Козелино) МУП города Костромы "Костромагорводоканал"	Индивидуальный жилой дом	Якив Наталья Вячеславовна	171	22.07.2020	124,5
347	Российская Федерация, Костромская область, городской округ город Кострома, город Кострома, переулок Инженерный, дом 3	Индивидуальный жилой дом	Войтюк Максим Владимирович	172	24.07.2020	187,2
348	Российская Федерация, Костромская область, городской округ город Кострома, город Кострома, улица Камешники, дом 11	Индивидуальный жилой дом	Репин Сергей Валерьевич	173	21.07.2020	284,8
349	Российская Федерация, Костромская область, городской округ город Кострома, город Кострома, ориентир поселок Волжский. Участок находится примерно в 2 км по направлению на северо-восток от ориентира	Индивидуальный жилой дом	Гиринский Виктор Сергеевич	174	24.07.2020	82,7

№ п/п	Адрес/местоположение площадки строительства	Наименование	Застройщик	Номер уведомления	Дата выдачи	Площадь здания, м <sup>2</sup>
1	2	3	4	5	6	7
350	Российская Федерация, Костромская область, городской округ город Кострома, город Кострома, ориентир поселок Волжский. Участок находится примерно в 2 км по направлению на северо-восток от ориентира	Индивидуальный жилой дом	Рудов Степан Геннадьевич	175	24.07.2020	82,7
351	Российская Федерация, Костромская область, городской округ город Кострома, город Кострома, улица Тополиная, дом 19	Индивидуальный жилой дом	Шишковияева Светлана Владимировна	176	27.07.2020	174
352	Российская Федерация, Костромская область, городской округ город Кострома, город Кострома, улица Пантусовская, дом 63	Индивидуальный жилой дом	Юрьева Ирина Борисовна	177	27.07.2020	30
353	Российская Федерация, Костромская область, городской округ город Кострома, город Кострома, улица Жужелинская, дом 9	Индивидуальный жилой дом	Алтухов Виктор Леонидович	179	28.07.2020	150
354	Российская Федерация, Костромская область, городской округ город Кострома, город Кострома, ориентир поселок Волжский. Участок находится примерно в 2 км по направлению на северо-восток от ориентира	Индивидуальный жилой дом	Иванов Роман Викторович	180	29.07.2020	150
355	Российская Федерация, Костромская область, городской округ город Кострома, город Кострома, НВХ "Рыбное"	Индивидуальный жилой дом	Фаричев Алексей Сергеевич	181	29.07.2020	57,7
356	Российская Федерация, Костромская область, городской округ город Кострома, город Кострома, НВХ "Рыбное"	Индивидуальный жилой дом	Полосин Василий Александрович	182	29.07.2020	57,7
357	Российская Федерация, Костромская область, городской округ город Кострома, город Кострома, поселок Козелино, СТ "Рассвет", уч.27,276	Индивидуальный жилой дом	Ловчаткин Альберт Владимирович	183	29.07.2020	115,37
358	Российская Федерация, Костромская область, городской округ город Кострома, город Кострома, улица Пантусовская, дом 61	Индивидуальный жилой дом	Юрьева Ирина Борисовна	184	29.07.2020	30
359	Российская Федерация, Костромская область, городской округ город Кострома, город Кострома, улица Мясницкая, дом 1/13	Индивидуальный жилой дом	Тошаква Наталия Владимировна	185	31.07.2020	250

№ п/п	Адрес/местоположение площадки строительства	Наименование	Застройщик	Номер уведомления	Дата выдачи	Площадь здания, м <sup>2</sup>
1	2	3	4	5	6	7
360	Российская Федерация, Костромская область, городской округ город Кострома, город Кострома, ориентир поселок Волжский. Участок находится примерно в 2 км по направлению на северо-восток от ориентира	Индивидуальный жилой дом	Орлова Александра Владимировна	187	05.08.2020	74,8
361	Российская Федерация, Костромская область, городской округ город Кострома, город Кострома, восточнее НВХ "Рыбное"	Индивидуальный жилой дом	Суханова Анна Олеговна	188	05.08.2020	150
362	Российская Федерация, Костромская область, городской округ город Кострома, город Кострома, ориентир поселок Волжский. Участок находится примерно в 2 км по направлению на северо-восток от ориентира	Индивидуальный жилой дом	Новожилова Жанна Геннадьевна	189	05.08.2020	74,8
363	Российская Федерация, Костромская область, городской округ город Кострома, город Кострома, ориентир поселок Волжский. Участок находится примерно в 2 км по направлению на северо-восток от ориентира	Индивидуальный жилой дом	Новожилова Жанна Геннадьевна	190	05.08.2020	74,8
364	Российская Федерация, Костромская область, городской округ город Кострома, город Кострома, проезд Пантусовский 1-й, дом 43	Индивидуальный жилой дом	Румянцев Сергей Евгеньевич	191	05.08.2020	150
365	Российская Федерация, Костромская область, городской округ город Кострома, город Кострома, ориентир поселок Волжский. Участок находится примерно в 2 км по направлению на северо-восток от ориентира	Индивидуальный жилой дом	Маланина Диана Викторовна	194	06.08.2020	165
366	Российская Федерация, Костромская область, городской округ город Кострома, город Кострома, проспект Речной, дом 177 по ГП	Индивидуальный жилой дом	Белов Денис Борисович	196	10.08.2020	130
367	Российская Федерация, Костромская область, городской округ город Кострома, город Кострома, улица Николая Колесникова, 28	Индивидуальный жилой дом	Смирнова Светлана Сергеевна	197	11.08.2020	125
368	Российская Федерация, Костромская область, городской округ город Кострома, город Кострома, восточнее НВХ "Рыбное"	Индивидуальный жилой дом	Никольский Алексей Юрьевич	198	11.08.2020	91,2

№ п/п	Адрес/местоположение площадки строительства	Наименование	Застройщик	Номер уведомления	Дата выдачи	Площадь здания, м <sup>2</sup>
1	2	3	4	5	6	7
369	Российская Федерация, Костромская область, городской округ город Кострома, город Кострома, улица 8-е Марта, дом 11	Индивидуальный жилой дом	Раева Мария Александровна	199	11.08.2020	145,7
370	Российская Федерация, Костромская область, городской округ город Кострома, город Кострома, ориентир поселок Волжский. Участок находится примерно в 2 км по направлению на северо-восток от ориентира	Индивидуальный жилой дом	Голубева Екатерина Владимировна	200	11.08.2020	150
371	Российская Федерация, Костромская область, городской округ город Кострома, город Кострома, ориентир поселок Волжский. Участок находится примерно в 2 км по направлению на северо-восток от ориентира	Индивидуальный жилой дом	Кораблев Евгений Борисович	201	11.08.2020	82,7
372	Российская Федерация, Костромская область, городской округ город Кострома, город Кострома, улица Просвещения, дом 15	Индивидуальный жилой дом	Латкина Ольга Викторовна	204	12.08.2020	86,35
373	Российская Федерация, Костромская область, городской округ город Кострома, город Кострома, ориентир поселок Волжский. Участок находится примерно в 2 км по направлению на северо-восток от ориентира	Индивидуальный жилой дом	Рудов Степан Геннадьевич	205	13.08.2020	107,9
374	Российская Федерация, Костромская область, городской округ город Кострома, город Кострома, ориентир поселок Волжский. Участок находится примерно в 2 км по направлению на северо-восток от ориентира	Индивидуальный жилой дом	Рыбин Андрей Александрович	207	13.08.2020	150
375	Российская Федерация, Костромская область, городской округ город Кострома, город Кострома, деревня Марицино, дом 3	Индивидуальный жилой дом	Червяковский Николай Николаевич	208	17.08.2020	150
376	Российская Федерация, Костромская область, городской округ город Кострома, город Кострома, ориентир поселок Волжский. Участок находится примерно в 2 км по направлению на северо-восток от ориентира	Индивидуальный жилой дом	Рудов Степан Геннадьевич	209	17.08.2020	82,7
377	Российская Федерация, Костромская область, городской округ город Кострома, город Кострома, НВХ "Рыбное"	Индивидуальный жилой дом	Колосов Андрей Львович	210	17.08.2020	137,8

№ п/п	Адрес/местоположение площадки строительства	Наименование	Застройщик	Номер уведомления	Дата выдачи	Площадь здания, м <sup>2</sup>
1	2	3	4	5	6	7
378	Российская Федерация, Костромская область, городской округ город Кострома, город Кострома, проезд Вохомский, дом 7	Индивидуальный жилой дом	Евсеева Валерия Сергеевна; Таловова Сафия Павловна; Таловова Амалия Андреевна	211	17.08.2020	99,22
379	Российская Федерация, Костромская область, городской округ город Кострома, город Кострома, улица Тополиная	Индивидуальный жилой дом	Разгуляевой Ирине Борисовне	216	21.08.2020	123,6
380	Российская Федерация, Костромская область, городской округ город Кострома, город Кострома, ориентир поселок Волжский. Участок находится примерно в 2 км по направлению на северо-восток от ориентира	Индивидуальный жилой дом	Сорокина Ольга Александровна	217	24.08.2020	82,7
381	Российская Федерация, Костромская область, городской округ город Кострома, город Кострома, ориентир поселок Волжский. Участок находится примерно в 2 км по направлению на северо-восток от ориентира	Индивидуальный жилой дом	Гоношилов Дмитрий Сергеевич	218	24.08.2020	82,7
382	Российская Федерация, Костромская область, городской округ город Кострома, город Кострома, улица Бабушкиной Наты, дом 51	Индивидуальный жилой дом	Оганян Заруи Робертовна	219	24.08.2020	150
383	Российская Федерация, Костромская область, городской округ город Кострома, город Кострома, ориентир поселок Волжский. Участок находится примерно в 2 км по направлению на северо-восток от ориентира	Индивидуальный жилой дом	Веселова Елена Вячеславовна	220	25.08.2020	82,7
384	Российская Федерация, Костромская область, городской округ город Кострома, город Кострома, ориентир поселок Волжский. Участок находится примерно в 2 км по направлению на северо-восток от ориентира	Индивидуальный жилой дом	Мостовских Юлия Юрьевна	224	26.08.2020	150,14
385	Российская Федерация, Костромская область, городской округ город Кострома, город Кострома, улица Боевая, дом 9	Индивидуальный жилой дом	Ковригина Тамара Геннадьевна	227	28.08.2020	150
386	Российская Федерация, Костромская область, городской округ город Кострома, город Кострома, ориентир поселок Волжский. Участок находится примерно в 2 км по направлению на северо-восток от ориентира	Индивидуальный жилой дом	Филатов Андрей Робертович	229	24.08.2020	150

№ п/п	Адрес/местоположение площадки строительства	Наименование	Застройщик	Номер уведомления	Дата выдачи	Площадь здания, м <sup>2</sup>
1	2	3	4	5	6	7
387	Российская Федерация, Костромская область, городской округ город Кострома, город Кострома, проезд Самотечный, дом 4	Индивидуальный жилой дом	Обухову Александру Васильевичу	230	03.09.2020	118,1
388	Российская Федерация, Костромская область, городской округ город Кострома, город Кострома, НВХ «Рыбное»	Индивидуальный жилой дом	Копырулина Наталья Ивановна	231	01.09.2020	150
389	Российская Федерация, Костромская область, городской округ город Кострома, город Кострома, ориентир поселок Волжский. Участок находится примерно в 2 км по направлению на северо-восток от ориентира	Индивидуальный жилой дом	Молчанова Мария Владимировна	232	04.09.2020	82,7
390	Российская Федерация, Костромская область, городской округ город Кострома, город Кострома, ориентир поселок Волжский. Участок находится примерно в 2 км по направлению на северо-восток от ориентира	Индивидуальный жилой дом	Рудов Степан Геннадьевич	233	04.09.2020	82,7
391	Российская Федерация, Костромская область, городской округ город Кострома, город Кострома, НВХ «Рыбное»	Индивидуальный жилой дом	Кузнецов Андрей Владимирович	235	04.09.2020	150
392	Российская Федерация, Костромская область, городской округ город Кострома, город Кострома, ориентир поселок Волжский. Участок находится примерно в 2 км по направлению на северо-восток от ориентира	Индивидуальный жилой дом	Филиппова Екатерина Владимировна	236	01.09.2020	107,9
393	Российская Федерация, Костромская область, городской округ город Кострома, город Кострома, ориентир поселок Волжский. Участок находится примерно в 2 км по направлению на северо-восток от ориентира	Индивидуальный жилой дом	Рудов Степан Геннадьевич	237	09.09.2020	150
394	Российская Федерация, Костромская область, городской округ город Кострома, город Кострома, улица Николая Тимофеева, дом 16	Индивидуальный жилой дом	Самодуров Сергей Владимирович	238	10.09.2020	150
395	Российская Федерация, Костромская область, городской округ город Кострома, город Кострома, ориентир поселок Волжский. Участок находится примерно в 2 км по направлению на северо-восток от ориентира	Индивидуальный жилой дом	Рудов Степан Геннадьевич	239	10.09.2020	150

№ п/п	Адрес/местоположение площадки строительства	Наименование	Застройщик	Номер уведомления	Дата выдачи	Площадь здания, м <sup>2</sup>
1	2	3	4	5	6	7
396	Российская Федерация, Костромская область, городской округ город Кострома, город Кострома, ориентир поселок Волжский. Участок находится примерно в 2 км по направлению на северо-восток от ориентира	Индивидуальный жилой дом	Симонян Аршалуйс Карленович	240	08.09.2020	86,27
397	Российская Федерация, Костромская область, городской округ город Кострома, город Кострома, НВХ «Рыбное»	Индивидуальный жилой дом	Якив Наталья Вячеславовна	241	08.09.2020	150
398	Российская Федерация, Костромская область, городской округ город Кострома, город Кострома, проезд, Журавлиный 7-й, дом 14	Индивидуальный жилой дом	Потаповой Марии Владимировне	243	10.09.2020	150
399	Российская Федерация, Костромская область, городской округ город Кострома, город Кострома, проезд Волгореченский, дом 35	Индивидуальный жилой дом	Максимчук Ирина Игоревна	244	11.09.2020	150
400	Российская Федерация, Костромская область, городской округ город Кострома, город Кострома, ориентир поселок Волжский. Участок находится примерно в 2 км по направлению на северо-восток от ориентира	Индивидуальный жилой дом	Петухов Александр Александрович	245	11.09.2020	150
401	Российская Федерация, Костромская область, городской округ город Кострома, город Кострома, ориентир поселок Волжский. Участок находится примерно в 2 км по направлению на северо-восток от ориентира	Индивидуальный жилой дом	Рудов Степан Геннадьевич	246	11.09.2020	150
402	Российская Федерация, Костромская область, городской округ город Кострома, город Кострома, ориентир поселок Волжский. Участок находится примерно в 2 км по направлению на северо-восток от ориентира	Индивидуальный жилой дом	Панкратова Марина Валерьевна	247	09.09.2020	120,7
403	Российская Федерация, Костромская область, городской округ город Кострома, город Кострома, улица Эскаваторщиков, дом 18	Индивидуальный жилой дом	Архипова Виктория Станиславовна	248	10.09.2020	263,9
404	Российская Федерация, Костромская область, городской округ город Кострома, город Кострома, улица Кузнецкая, дом 17	Индивидуальный жилой дом	Стожаров Максим Сергеевич	249	10.09.2020	150
405	Российская Федерация, Костромская область, городской округ город Кострома, город Кострома, улица Жужелинская, дом 9	Индивидуальный жилой дом	Алтухов Виктор Леонидович	250	11.09.2020	150

№ п/п	Адрес/местоположение площадки строительства	Наименование	Застройщик	Номер уведомления	Дата выдачи	Площадь здания, м <sup>2</sup>
1	2	3	4	5	6	7
406	Российская Федерация, Костромская область, городской округ город Кострома, город Кострома, улица Волгореченская, 16	Индивидуальный жилой дом	Алмамедова Саилда Ясин-кызы	251	14.09.2020	150
407	Российская Федерация, Костромская область, городской округ город Кострома, город Кострома, восточнее НВХ «Рыбное»	Индивидуальный жилой дом	Тампио Ольга Георгиевна	253	15.сен	165
408	Российская Федерация, Костромская область, городской округ город Кострома, город Кострома, НВХ «Рыбное»	Индивидуальный жилой дом	Белов Валександр Сергеевич	254	16.09.2020	112,5
409	Российская Федерация, Костромская область, городской округ город Кострома, город Кострома, улица Тополиная отн дом1а, в 42 м на сз	Индивидуальный жилой дом	Мишихиноа Анна Андреевна	255	17.09.2020	140,9
410	Российская Федерация, Костромская область, городской округ город Кострома, город Кострома, улица Прасковьи Малининой, дом 3	Индивидуальный жилой дом	Яблокова Любовь Александровна	256	21.09.2020	327,4
411	Российская Федерация, Костромская область, городской округ город Кострома, город Кострома, улица Тополиная отн дом 1а, в 57 м на сз	Индивидуальный жилой дом	Мартынов Алексей Владимирович	257	21.09.2020	150
412	Российская Федерация, Костромская область, городской округ город Кострома, город Кострома, проезд Силикатный 1-й, дом 11	Индивидуальный жилой дом	Большаков Дмитрий Сергеевич	258	23.09.2020	150
413	Российская Федерация, Костромская область, городской округ город Кострома, город Кострома, НВХ «Рыбное»	Индивидуальный жилой дом	Якив Наталья Вячеславовна	261	23.09.2020	150
414	Российская Федерация, Костромская область, городской округ город Кострома, город Кострома, оринтир поселок Волжский. Участок находится примерно в 2 км по направлению на северо-восток от ориентира	Индивидуальный жилой дом	Рудов Степан Геннадьевич	262	23.09.2020	82,7
415	Российская Федерация, Костромская область, городской округ город Кострома, город Кострома, улица Михалевская, дом 34	Индивидуальный жилой дом	Молчанова Светлана Маллакурбановна	263	23.09.2020	203,1
416	Российская Федерация, Костромская область, городской округ город Кострома, город Кострома, улица Аркадия Жолниренко, дом 19	Индивидуальный жилой дом	КордобовскаяОльга Михайловна	264	25.09.2020	106,96



№ п/п	Адрес/местоположение площадки строительства	Наименование	Застройщик	Номер уведомления	Дата выдачи	Площадь здания, м <sup>2</sup>
1	2	3	4	5	6	7
417	Российская Федерация, Костромская область, городской округ город Кострома, город Кострома, улица Армейская, дом 7	Индивидуальный жилой дом	Рубцова Елена Леонидовна	265	30.09.2020	110,1
418	Российская Федерация, Костромская область, городской округ город Кострома, город Кострома, ориентир поселок Волжский. Участок находится примерно в 2 км по направлению на северо-восток от ориентира	Индивидуальный жилой дом	Головлев Алексей Александрович	266	01.10.2020	108,87
419	Российская Федерация, Костромская область, городской округ город Кострома, город Кострома, НВХ «Рыбное»	Индивидуальный жилой дом	Кошкин Никита Анатольевич	267	02.10.2020	107
420	Российская Федерация, Костромская область, городской округ город Кострома, город Кострома, улица Тополиная отн дом 11а, в 50 м на сз	Индивидуальный жилой дом	Шушкалов Николай Владимирович	268	02.10.2020	163,7
421	Российская Федерация, Костромская область, городской округ город Кострома, город Кострома, НВХ «Рыбное»	Индивидуальный жилой дом	Шамина Юлия Витальевна	269	05.10.2020	150
422	Российская Федерация, Костромская область, городской округ город Кострома, город Кострома, ориентир поселок Волжский. Участок находится примерно в 2 км по направлению на северо-восток от ориентира	Индивидуальный жилой дом	Рудов Степан Геннадьевич	270	05.10.2020	82,2
423	Российская Федерация, Костромская область, городской округ город Кострома, город Кострома, ориентир поселок Волжский. Участок находится примерно в 2 км по направлению на северо-восток от ориентира	Индивидуальный жилой дом	Макиенков Павел Сергеевич	271	05.10.2020	150
424	Российская Федерация, Костромская область, городской округ город Кострома, город Кострома, ориентир поселок Волжский. Участок находится примерно в 2 км по направлению на северо-восток от ориентира	Индивидуальный жилой дом	Мудрова Светлана Евгеньевна	272	06.10.2020	82,7
425	Российская Федерация, Костромская область, городской округ город Кострома, город Кострома, проезд Пантусовский 1-й, дом 41	Индивидуальный жилой дом	Сорокина Елена Вадимовна	273	08.10.2020	150
426	Российская Федерация, Костромская область, городской округ город Кострома, город Кострома, проспект Речной, дом 70 по ГП	Индивидуальный жилой дом	Горбачева Анна Сергеевна	274	09.10.2020	150

№ п/п	Адрес/местоположение площадки строительства	Наименование	Застройщик	Номер уведомления	Дата выдачи	Площадь здания, м <sup>2</sup>
1	2	3	4	5	6	7
427	Российская Федерация, Костромская область, городской округ город Кострома, город Кострома, НВХ «Рыбное»	Индивидуальный жилой дом	Горячев Михаил Ардольевич	275	09.10.2020	150
428	Российская Федерация, Костромская область, городской округ город Кострома, город Кострома, улица Некрасова, дом 88/28	Индивидуальный жилой дом	Зайцев Леонид Николаевич	276	12.10.2020	150
429	Российская Федерация, Костромская область, городской округ город Кострома, город Кострома, ориентир поселок Волжский. Участок находится примерно в 2 км по направлению на северо-восток от ориентира	Индивидуальный жилой дом	Прохорова Ольга Алексеевна	278	12.10.2020	82,7
430	Российская Федерация, Костромская область, городской округ город Кострома, город Кострома, восточнее НВХ «Рыбное»	Индивидуальный жилой дом	Якив Наталья Вячеславовна	279	12.10.2020	150
431	Российская Федерация, Костромская область, городской округ город Кострома, город Кострома, улица Эскаваторщиков, дом 18	Индивидуальный жилой дом	Архипова Виктория Станиславовна	280	14.10.2020	150
432	Российская Федерация, Костромская область, городской округ город Кострома, город Кострома, ориентир поселок Волжский. Участок находится примерно в 2 км по направлению на северо-восток от ориентира	Индивидуальный жилой дом	Языкова Вера Владимировна	284	14.10.2020	150
433	Российская Федерация, Костромская область, городской округ город Кострома, город Кострома, ориентир поселок Волжский. Участок находится примерно в 2 км по направлению на северо-восток от ориентира	Индивидуальный жилой дом	Рудов Степан Геннадьевич	285	16.10.2020	150
434	Российская Федерация, Костромская область, городской округ город Кострома, город Кострома, НВХ Рыбное	Индивидуальный жилой дом	Ашанова Наталья Владимировна	286	20.10.2020	150
435	Российская Федерация, Костромская область, городской округ город Кострома, город Кострома, НВХ Рыбное	Индивидуальный жилой дом	Ашанова Наталья Владимировна	287	20.10.2020	150
436	Российская Федерация, Костромская область, городской округ город Кострома, город Кострома, улица Камешники, дом 5	Индивидуальный жилой дом	ООО "Волга 2017"	288	20.10.2020	150

№ п/п	Адрес/местоположение площадки строительства	Наименование	Застройщик	Номер уведомления	Дата выдачи	Площадь здания, м <sup>2</sup>
1	2	3	4	5	6	7
437	Российская Федерация, Костромская область, городской округ город Кострома, город Кострома, ориентир поселок Волжский. Участок находится примерно в 2 км по направлению на северо-восток от ориентира	Индивидуальный жилой дом	Рудов Степан Геннадьевич	289	20.10.2020	150
438	Российская Федерация, Костромская область, городской округ город Кострома, город Кострома, проезд Судислаский, дом 4	Индивидуальный жилой дом	Беляевой Ирине Михайловне	290	20.10.2020	150
439	Российская Федерация, Костромская область, городской округ город Кострома, город Кострома, ориентир поселок Волжский. Участок находится примерно в 2 км по направлению на северо-восток от ориентира	Индивидуальный жилой дом	Рудов Степан Геннадьевич	291	22.10.2020	82,7
440	Российская Федерация, Костромская область, городской округ город Кострома, город Кострома, ориентир поселок Волжский. Участок находится примерно в 2 км по направлению на северо-восток от ориентира	Индивидуальный жилой дом	Буча Андрей Викторович	292	22.10.2020	150
441	Российская Федерация, Костромская область, городской округ город Кострома, город Кострома, улица Стопани, дом 26	Индивидуальный жилой дом	Смирнова Наталья Сергеевна	293	22.10.2020	200
442	Российская Федерация, Костромская область, городской округ город Кострома, город Кострома, улица Николая Тимофеева, дом 32	Индивидуальный жилой дом	Колчанова Людмила Сергеевна	294	23.10.2020	150
443	Российская Федерация, Костромская область, городской округ город Кострома, город Кострома, улица Михалевская, дом 20	Индивидуальный жилой дом	Бодрина Алена Николаевна	295	23.10.2020	150
444	Российская Федерация, Костромская область, городской округ город Кострома, город Кострома, улица Малышковская, 35	Индивидуальный жилой дом	ООО «Спецстроймонтаж+»	296	23.10.2020	503,6
445	Российская Федерация, Костромская область, городской округ город Кострома, город Кострома, НВХ «Рыбное»	Индивидуальный жилой дом	Игнатьева Евгения Вадимовна	297	23.10.2020	150
446	Российская Федерация, Костромская область, городской округ город Кострома, город Кострома, проезд Межевской, дом 26	Индивидуальный жилой дом	Каско Дмитрий Михайлович	298	27.10.2020	150

№ п/п	Адрес/местоположение площадки строительства	Наименование	Застройщик	Номер уведомления	Дата выдачи	Площадь здания, м <sup>2</sup>
1	2	3	4	5	6	7
447	Российская Федерация, Костромская область, городской округ город Кострома, город Кострома, улица Прасковьи Малининой, дом 9	Индивидуальный жилой дом	Козлова Виктория Сергеевна, Козлов Михаил Сергеевич	299	28.10.2020	121,2
448	Российская Федерация, Костромская область, городской округ город Кострома, город Кострома, ориентир поселок Волжский. Участок находится примерно в 2 км по направлению на северо-восток от ориентира	Индивидуальный жилой дом	Трилевский Иван Федорович	300	28.10.2020	150
449	Российская Федерация, Костромская область, городской округ город Кострома, город Кострома, ориентир поселок Волжский. Участок находится примерно в 2 км по направлению на северо-восток от ориентира	Индивидуальный жилой дом	Калиничев Алексей Александрович	302	29.10.2020	150
450	Российская Федерация, Костромская область, городской округ город Кострома, город Кострома, ориентир поселок Волжский. Участок находится примерно в 2 км по направлению на северо-восток от ориентира	Индивидуальный жилой дом	Рудов Степан Геннадьевич	303	29.10.2020	150
451	Российская Федерация, Костромская область, городской округ город Кострома, город Кострома, проезд Межевской, дом 39	Индивидуальный жилой дом	Базанкова Ольга Александровна	304	30.10.2020	73,4
452	Российская Федерация, Костромская область, городской округ город Кострома, город Кострома, улица Просвещения, дом 13	Индивидуальный жилой дом	Гридина Ирина Валентиновна	305	30.10.2020	150
453	Российская Федерация, Костромская область, городской округ город Кострома, город Кострома, проезд Самотечный, дом 4	Индивидуальный жилой дом	Обухов Александр Васильевич	307	03.11.2020	150
454	Российская Федерация, Костромская область, городской округ город Кострома, город Кострома, проезд Журавлиный 4-й, дом 7	Индивидуальный жилой дом	Ваева Валерия Сергеевна	308	02.11.2020	156,4
455	Российская Федерация, Костромская область, городской округ город Кострома, город Кострома, проезд Судостроителей, дом 30	Индивидуальный жилой дом	Цветкова Ксения Сергеевна	309	03.11.2020	124,6
456	Российская Федерация, Костромская область, городской округ город Кострома, город Кострома, проезд Вохомский, дом 8	Индивидуальный жилой дом	Кочеткова Ольга Николаевна	310	03.11.2020	150

№ п/п	Адрес/местоположение площадки строительства	Наименование	Застройщик	Номер уведомления	Дата выдачи	Площадь здания, м <sup>2</sup>
1	2	3	4	5	6	7
457	Российская Федерация, Костромская область, городской округ город Кострома, город Кострома, ориентир поселок Волжский. Участок находится примерно в 2 км по направлению на северо-восток от ориентира	Индивидуальный жилой дом	Сельдякову Юрию Владимировичу	311	04.11.2020	150
458	Российская Федерация, Костромская область, городской округ город Кострома, город Кострома, ориентир поселок Волжский. Участок находится примерно в 2 км по направлению на северо-восток от ориентира	Индивидуальный жилой дом	Рудов Степан Геннадьевич	313	06.11.2020	73,7
459	Российская Федерация, Костромская область, городской округ город Кострома, город Кострома, ориентир поселок Волжский. Участок находится примерно в 2 км по направлению на северо-восток от ориентира	Индивидуальный жилой дом	Рудов Степан Геннадьевич	314	06.11.2020	150
460	Российская Федерация, Костромская область, городской округ город Кострома, город Кострома, поселок Гари, напротив дома12	Индивидуальный жилой дом	Сафарян Анна Ашотовна	315	06.11.2020	150
461	Российская Федерация, Костромская область, городской округ город Кострома, город Кострома, поселок Волжский 4103	Индивидуальный жилой дом	Сельдяков Денис Владимирович	319	11.11.2020	82,7

## Реестр строящихся общественных зданий

Таблица 1.1.6

№ п/п	Адрес/местоположение площадки строительства	Наименование	Застройщик	Номер разрешения на строительство	Дата выдачи	Площадь здания, м2
1	2	3	4	5	6	7
1	Российская Федерация, Костромская область, городской округ город Кострома, город Кострома, улица Цветочная поляна, дом 3	Церковь Федора Стратилата	Костромская Епархия Русской Православной Церкви	RU 44328000-42/1/2013	14.02.2013	452
2	Российская Федерация, Костромская область, городской округ город Кострома, город Кострома, улица Лесная, дом 15	Часовня во имя Святителя Николая (Николаы Мокрого)	Религиозная организация Костромская епархия Русской Православной Церкви	RU 44328000-455/1/2014	12.11.2014	118,76
3	Российская Федерация, Костромская область, городской округ город Кострома, город Кострома, улица Бульварная, дом 5	Здание физкультурно-оздоровительного комплекса с бассейном (№ 1 по ПЗУ), здание тренажерного зала (№ 2 по ПЗУ)	Общество с ограниченной ответственностью «Атмосфера»	44-RU 44328000-382-2015	07.10.2015	1425,79
4	Российская Федерация, Костромская область, городской округ город Кострома, город Кострома, улица Магистральная, дом 41	Административное здание	Общество с ограниченной ответственностью Торговый Дом «Волская недвижимость»	44-RU 44328000-468-2015	19.11.2015	1455,2
5	Российская Федерация, Костромская область, городской округ город Кострома, город Кострома, улица Южная, дом 14	Храм Святых апостолов Петра и Павла	МПРО Прихода Святых Апостолов Петра и Павла города Костромы	RU 44328000-521/1/2015	29.12.2015	281,6
6	Российская Федерация, Костромская область, городской округ город Кострома, город Кострома, улица Молочная гора, дом 4а	Объект общественного питания	Общество с ограниченной ответственностью «Мултиколор»	44-RU 44328000-31-2016	10.02.2016	348,24
7	Российская Федерация, Костромская область, городской округ город Кострома, город Кострома, улица Деминская, дом 5	Здание административного назначения	Ярославлев Александр Евгеньевич	44-RU 44328000-58-2016	15.03.2016	64,24
8	Российская Федерация, Костромская область, городской округ город Кострома, город Кострома, улица Советская, дом 23	Здание кафе	Общество с ограниченной ответственностью «КФК»	44-RU 44328000-67-2016	25.02.2016	1076

№ п/п	Адрес/местоположение площадки строительства	Наименование	Застройщик	Номер разрешения на строительство	Дата выдачи	Площадь здания, м2
1	2	3	4	5	6	7
9	Российская Федерация, Костромская область, городской округ город Кострома, город Кострома, улица Чайковского, дом 10	Воссоздание храмового комплекса Костромского Кремля. I этап "Проект воссоздания колокольни при Богоявленском соборе 1776-1791 гг."	Религиозная организация Костромская епархия Русской Православной Церкви	44-RU 44328000-334-2016	03.08.2016	804,3
10	Российская Федерация, Костромская область, городской округ город Кострома, город Кострома, улица Поселковая, дом 88	Садовый центр (взамен разрешения на строительство от 25 сентября 2015 года № 44-RU 44328000-389/1-2015)	Общество с ограниченной ответственностью «Беркут»	44-RU 44328000-337-2016	22.07.2016	1468,5
11	Российская Федерация, Костромская область, городской округ город Кострома, город Кострома, улица Свердлова, дом 120	Строительство 2-го корпуса государственного учреждения – Отделения Пенсионного фонда Российской Федерации по Костромской области и государственного учреждения – Управления Пенсионного фонда Российской Федерации по городе Костроме и Костромскому району КО	ГУ - ОПФР по Костромской области'	44-RU 44328000-395-2016	12.09.2016	1661
12	Российская Федерация, Костромская область, городской округ город Кострома, город Кострома, улица Космонавтов, дом 24	Воскресная школа	Костромская Епархия Русской Православной Церкви	44-RU 44328000-406-2016	12.09.2016	285
13	Российская Федерация, Костромская область, городской округ город Кострома, город Кострома, улица Тургенева, дом 31/17	Здание бытового обслуживания	Гринько Наталья Васильевна; Черепенин Михаил Абрамович	44-RU 44328000-80-2017	05.05.2017	497,3
14	Российская Федерация, Костромская область, городской округ город Кострома, город Кострома, улица Юбилейная, дом 25а	Магазин (взамен разрешения на строительство от 02.12.2016 № 44-RU 44328000-486-2016)	Смирнов Михаил Владимирович	44-RU 44328000-149-2017	11.07.2017	361,4

№ п/п	Адрес/местоположение площадки строительства	Наименование	Застройщик	Номер разрешения на строительство	Дата выдачи	Площадь здания, м2
1	2	3	4	5	6	7
15	Российская Федерация, Костромская область, городской округ город Кострома, город Кострома, улица Береговая, дом 1/2	Центр обслуживания туристов	Новоселова Ирина Ивановна	44-RU 44328000-28-2018	12.02.2018	278,2
16	Российская Федерация, Костромская область, городской округ город Кострома, город Кострома, улица Пятницкая, дом 40	Офисное здание	Ваева Светлана Николаевна; Груздева Елена Владимировна; Груздева Татьяна Владимировна	44-RU 44328000-83-2018	27.03.2018	193,66
17	Российская Федерация, Костромская область, городской округ город Кострома, город Кострома, улица Коммунаров, дом в районе дома 26	Гостиница	Костромская областная общественная организация «Воскресение» имени И. Е. Беляева, основателя и попечителя костромского александровского православного братства	44-RU 44328000-143-2018	25.05.2018	661,4
18	Российская Федерация, Костромская область, городской округ город Кострома, город Кострома, булица Петрковский, дом 40	Магазин непродовольственных товаров (внесение изменений в разрешение на строительство от 04.10.2013 № RU 44328000-34/2/2008)	Дружбин Леонид Леонидович	44-RU 44328000-268-2018	11.09.2018	369,7
19	Российская Федерация, Костромская область, городской округ город Кострома, город Кострома, улица Зеленая, дом 3е	Объект розничной торговли	Общество с ограниченной ответственностью «КАПИТАЛЬ»	44-RU 44328000-272-2018	03.10.2018	658,5
20	Российская Федерация, Костромская область, городской округ город Кострома, город Кострома, микрорайон «Новый город»	Строительство объекта капитального строительства муниципальной собственности города Костромы - сооружение "Автомобильные дороги общего пользования местного значения города Костромы" на территории, ограниченной улицами Магистральной, Евгения Ермакова, Стопани	Комитет по строительству, транспорту и дорожной деятельности Администрации города Костромы	44-RU 44328000-99-2020	02.10.2020	



№ п/п	Адрес/местоположение площадки строительства	Наименование	Застройщик	Номер разрешения на строительство	Дата выдачи	Площадь здания, м2
1	2	3	4	5	6	7
21	Российская Федерация, Костромская область, городской округ город Кострома, город Кострома, улица Чайковского, дом 8,10	Воссоздание храмового комплекса Костромского Кремля II этап "Собор Богоявления"	Религиозная организация Костромская епархия Русской Православной Церкви	44-RU 44328000-1-2019	29.01.2019	1601,5
22	Российская Федерация, Костромская область, городской округ город Кострома, город Кострома, улица Профсоюзная, в районе дома 48	Здание муниципального общеобразовательного учреждения на 1000 мест	Комитет по строительству, транспорту и дорожной деятельности Администрации города Костромы	44-RU 44328000-3-2019	31.01.2019	21472,65
23	Российская Федерация, Костромская область, городской округ город Кострома, город Кострома, проезд Давыдовский 2-й, дом 31а	Деловой центр (внесение изменений в разрешение на строительство от 17.11.2015 № 44-RU 4432800-474-2015)	Соколов Михаил Николаевич; Зайцев Виктор Николаевич	44-RU 44328000-13-2019	11.02.2019	472,03
24	Российская Федерация, Костромская область, городской округ город Кострома, город Кострома, микрорайон Давыдовский-2, дом 31	Торгово-выставочный центр (внесение изменений в разрешение на строительство от 17.11.2015 № 44-RU 4432800-478-2015)	Зайцев Виктор Николаевич; Соколов Михаил Николаевич	44-RU 44328000-14-2019	11.02.2019	470,54
25	Российская Федерация, Костромская область, городской округ город Кострома, город Кострома, улица Нижняя Дебря, 19	Строительство здания онкологического центра для размещения линейных ускорителей	Областное государственное казенное учреждение «Облстройзаказчик»	44-RU 44328000-53-2019	14.05.2019	8498,3
26	Российская Федерация, Костромская область, городской округ город Кострома, город Кострома, улица Галичская, дом 5	Спортивно-оздоровительный центр	Васюков Василий Иванович	44-RU 44328000-84-2019	12.07.2019	757,27
27	Российская Федерация, Костромская область, городской округ город Кострома, город Кострома, улица Сусанина Ивана, дом 8/17	Административное здание	Акчурина Татьяна Михайловна	44-RU 44328000-102-2019	23.08.2019	506,7
28	Российская Федерация, Костромская область, городской округ город Кострома, город Кострома, улица Профсоюзная, дом 52	Дилерский центр "NISSAN"	Общество с ограниченной ответственностью «Реком»	44-RU 44328000-107-2019	04.09.2019	4382,7

№ п/п	Адрес/местоположение площадки строительства	Наименование	Застройщик	Номер разрешения на строительство	Дата выдачи	Площадь здания, м2
1	2	3	4	5	6	7
29	Российская Федерация, Костромская область, городской округ город Кострома, город Кострома, улица Волжская 2-я, дом 1в	Административное здание	Гудкова Светлана Витальевна	44-RU 44328000-134-2019	18.11.2019	227,25
30	Российская Федерация, Костромская область, городской округ город Кострома, город Кострома, улица Щербины Петра, дом в районе дома 1	Торговый комплекс (внесение изменений в разрешение на строительство от 29.09.2017 № 44-RU 44328000-251-2017)	Маслов Игорь Федорович	44-RU 44328000-137-2019	29.11.2019	970,96
31	Российская Федерация, Костромская область, городской округ город Кострома, город Кострома, улица Юбилейная, дом 30	Мотель (внесение изменений в разрешение на строительство от 27.05.2019 № 44-RU 44328000-65-2019)	Калинина Ирина Юрьевна	44-RU 44328000-149-2019	31.12.2019	4576,2
32	Российская Федерация, Костромская область, городской округ город Кострома, город Кострома, улица Профсоюзная, в районе дома 48	Здание центра амбулаторной онкологической помощи (ЦАОП)	Областное государственное казенное учреждение «Облстройзаказчик»	44-RU 44328000-1-2020	20.01.2020	1122,6
33	Российская Федерация, Костромская область, городской округ город Кострома, город Кострома, улица Скворцова, дом 1	Административное здание прокуратуры Костромской области	Прокуратура Костромской области	44-RU 44328000-30-2020	23.03.2020	3217,4
34	Российская Федерация, Костромская область, городской округ город Кострома, город Кострома, улица Островского, дом 65	Гостиница (внесение изменений в разрешение на строительство от 10.04.2018 № 44-RU 44328000-81-2018)	Федорова Ольга Владимировна	44-RU 44328000-31-2020	25.03.2020	3529,51
35	Российская Федерация, Костромская область, городской округ город Кострома, город Кострома, улица Горького, дом 10	Объект делового управления	Общество с ограниченной ответственностью «ДОРС»	44-RU 44328000-34-2020	26.03.2020	520,2
36	Российская Федерация, Костромская область, городской округ город Кострома, город Кострома, улица Байдарская, дом 28	Магазин	Маслов Игорь Федорович	44-RU 44328000-46-2020	27.04.2020	307,83
37	Российская Федерация, Костромская область, городской округ город Кострома,	Административное здание	Общество с ограниченной ответственностью «Горизонт»	44-RU 44328000-50-2020	29.04.2020	138,67

№ п/п	Адрес/местоположение площадки строительства	Наименование	Застройщик	Номер разрешения на строительство	Дата выдачи	Площадь здания, м2
1	2	3	4	5	6	7
	город Кострома, улица Маршала Новикова, дом 77а					
38	Российская Федерация, Костромская область, городской округ город Кострома, город Кострома, улица Долматова, дом 17	Объект делового управления	Общество с ограниченной ответственностью «КостромаБизнесСтрой»	44-RU 44328000-51-2020	30.04.2020	1540
39	Российская Федерация, Костромская область, городской округ город Кострома, город Кострома, проезд Студенческий, дом в районе дома 19	Здание дошкольной образовательной организации на 280 мест (внесение изменений в разрешение на строительство от 20.04.2020 № 44-RU 44328000-39-2020)	Комитет по строительству, транспорту и дорожной деятельности Администрации города Костромы	44-RU 44328000-53-2020	12.05.2020	6627,62
40	Российская Федерация, Костромская область, городской округ город Кострома, город Кострома, улица Локомотивная, дом 2	Административно-бытовое здание	Общество с ограниченной ответственностью «Актив»	44-RU 44328000-73-2020	24.06.2020	529,1
41	Российская Федерация, Костромская область, городской округ город Кострома, город Кострома, улица Волжская 2-я, дом 1а	Объект гаражного назначения	Мамоян Ладю Арафатович	44-RU 44328000-78-2020	10.07.2020	301,6
42	Российская Федерация, Костромская область, городской округ город Кострома, город Кострома, улица Локомотивная, дом 3 дом	Здание хозяйственного назначения (внесение изменений в разрешение на строительство от 16.06.2014 №RU 44328000-189/1/2014)	Куклина Ольга Александровна	44-RU 44328000-79-2020	22.07.2020	525,25
43	Российская Федерация, Костромская область, городской округ город Кострома, город Кострома, улица Локомотивная, дом 2б	Здание оптово-розничной торговли (внесение изменений в разрешение на строительство от 06.03.2015 № 44-RU 44328000-78/1/2015 в редакции разрешения от 15.02.2019 № 44-RU 44328000-16-2019)	Закрытое акционерное общество «Пешеход»	44-RU 44328000-81-2020	21.07.2020	1588,72

№ п/п	Адрес/местоположение площадки строительства	Наименование	Застройщик	Номер разрешения на строительство	Дата выдачи	Площадь здания, м2
1	2	3	4	5	6	7
44	Российская Федерация, Костромская область, городской округ город Кострома, город Кострома, улица Щербины Петра, дом 9а	Объект делового управления	Кузнецов Сергей Владимирович	44-RU 44328000-89-2020	07.08.2020	866
45	Российская Федерация, Костромская область, городской округ город Кострома, город Кострома, улица Магистральная, дом 65	Культурно-развлекательный центр	Общество с ограниченной ответственностью «КР-Центр»	44-RU 44328000-93-2020	13.08.2020	7567,7

## Реестр строящихся производственных объектов

Таблица 1.1.7

№ п/п	Адрес/местоположение площадки строительства	Наименование	Застройщик	Номер разрешения на строительство	Дата выдачи	Площадь здания, м2
1	2	3	4	5	6	7
1	Российская Федерация, Костромская область, городской округ город Кострома, город Кострома, улица Солоникивская, дом 12	Автономный энергокорпус Бумажной фабрики	Общество с ограниченной ответственностью «Восход»	RU 44328000-93/1/2014	21.03.2014	199,6
2	Российская Федерация, Костромская область, городской округ город Кострома, город Кострома, улица Юбилейная, дом 24	Здание склада, заблокированного с существующим зданием склада (склад №5)	Общество с ограниченной ответственностью «Костромская Продовольственная Компания ДАНАЯ»	RU 44328000-501/1/2014	27.11.2014	172
3	Российская Федерация, Костромская область, городской округ город Кострома, город Кострома, улица Щербины Петра, дом 23	Инженерно-лабораторный корпус № 5 под административное здание ЗАО "Пегас" (I очередь)	Закрытое акционерное общество «Электромеханический завод «Пегас»»	44-RU 44328000-53-2016	15.02.2016	2654,4
4	Российская Федерация, Костромская область, городской округ город Кострома, город Кострома, улица Костромская, дом 1016	Здание автостоянки	Андрианов Михаил Александрович	44-RU 44328000-57-2017	10.04.2017	787,95
5	Российская Федерация, Костромская область, городской округ город Кострома, город Кострома, улица Галичская, дом 126г	Склад №2	Степин Владимир Владимирович	44-RU 44328000-133-2017	20.06.2017	1295,9
6	Российская Федерация, Костромская область, городской округ город Кострома, город Кострома, улица Галичская, дом 126г	Склад №3	Степин Владимир Владимирович	44-RU 44328000-134-2017	20.06.2017	1487,5
7	Российская Федерация, Костромская область, городской округ город Кострома, город Кострома, проезд Рябиновый, дом в районе дом3	Наземная стоянка закрытого типа для хранения легкового автотранспорта (внесены изменения в разрешение на строительство от 21.08.2012 № RU 44328000-324 в связи с продлением срока действия)	ТПК № 250	44-RU 44328000-269-2018	14.09.2018	1340,22

№ п/п	Адрес/местоположение площадки строительства	Наименование	Застройщик	Номер разрешения на строительство	Дата выдачи	Площадь здания, м2
1	2	3	4	5	6	7
8	Российская Федерация, Костромская область, городской округ город Кострома, город Кострома, улица Щербины Петра, дом 14б	Гаражные боксы	ГПК № 207 по управлению и эксплуатации коллективных гаражей для автомобилей индивидуальных владельцев	44-RU 44328000-281-2018	18.10.2018	940,8
9	Российская Федерация, Костромская область, городской округ город Кострома, город Кострома, улица Локомотивная, дом 11	Здание гаража с подсобными помещениями	Артамонов Алексей Александрович	44-RU 44328000-300-2018	28.11.2018	1332,57
10	Российская Федерация, Костромская область, городской округ город Кострома, город Кострома, улица Зеленая, дом 8	Складское здание с административными помещениями	Оганесян Наира Марзпети	44-RU 44328000-313-2018	19.12.2018	1479
11	Российская Федерация, Костромская область, городской округ город Кострома, город Кострома, улица Индустриальная, дом 34	Наземная стоянка с административно-торговыми помещениями	Гайфутдинов Рауф Шигабутдинович	44-RU 44328000-317-2018	27.12.2018	1320,1
12	Российская Федерация, Костромская область, городской округ город Кострома, город Кострома, улица Московская, дом 105	Завод по производству холодильного оборудования	Общество с ограниченной ответственностью «Завод Брэндфорд»	44-RU 44328000-6-2019	07.02.2019	15171
13	Российская Федерация, Костромская область, городской округ город Кострома, город Кострома, улица Солоницкая, дом 4	Техническое перевооружение ПС 220кВ Мотордеталь. Перевод присоединений из ЗРУ 10кВ № 1 в ЗРУ 10 кВ №3	Публичное акционерное общество «Федеральная сетевая компания единой энергетической системы»	44-RU 44328000-28-2019	29.03.2019	552,2
14	Российская Федерация, Костромская область, городской округ город Кострома, город Кострома, улица Локомотивная, дом 5б	Складское здание	Смирнова Любовь Николаевна	44-RU 44328000-41-2019	19.04.2019	114,1
15	Российская Федерация, Костромская область, городской округ город Кострома, город Кострома, улица Щербины Петра, дом 7	Гараж	Зорков Евгений Витальевич	44-RU 44328000-49-2019	13.05.2019	1456,2
16	Российская Федерация, Костромская область, городской округ город Кострома, город Кострома, улица Галицкая, дом 124	Объект пищевой промышленности - здание производства кондитерских изделий	Оганесян Арутюн Жораевич	44-RU 44328000-87-2019	23.07.2019	1342,2

№ п/п	Адрес/местоположение площадки строительства	Наименование	Застройщик	Номер разрешения на строительство	Дата выдачи	Площадь здания, м2
1	2	3	4	5	6	7
17	Российская Федерация, Костромская область, городской округ город Кострома, город Кострома, улица Зеленая, дом 1и	Автостоянка	Черепенин Александр Павлович	44-RU 44328000-105-2019	19.09.2019	114,95
18	Российская Федерация, Костромская область, городской округ город Кострома, город Кострома, улица Волжская 2-я, дом 10б	Складом Первая очередь строительства - строение 1 (внесение изменений в разрешение на строительство от 28.08.2015 № 44-RU 44328000-343/1-2015 в редакции разрешения на строительство от 21.04.2017 № 44-RU 44328000-96-2017)	Смирнова Любовь Николаевна; Смирнов Алексей Юрьевич	44-RU 44328000-133-2019	13.11.2019	432,5
19	Российская Федерация, Костромская область, городской округ город Кострома, город Кострома, улица Индустриальная, дом 34в	Здание по обслуживанию автотранспорта	Общество с ограниченной ответственностью «Кострома-Сервис-Понссе»	44-RU 44328000-18-2020	14.02.2020	1087,63
20	Российская Федерация, Костромская область, городской округ город Кострома, город Кострома, улица Солоникивская, дом 4	Техническое перевооружение ПС 220 кВ Мотордеталь. Перевод присоединений из ЗРУ 10 кВ № 1 в ЗРУ 10 кВ № 3	Публичное акционерного общество «ФСК ЕЭС»	44-RU 44328000-22-2020	14.01.2020	552,2
21	Российская Федерация, Костромская область, городской округ город Кострома, город Кострома, улица Индустриальная, дом 85	Складское здание № 3	Паисьев Сергей Львович	44-RU 44328000-32-2020	25.03.2020	1220
22	Российская Федерация, Костромская область, городской округ город Кострома, город Кострома, улица Индустриальная, дом 85	Складское здание № 4	Паисьев Сергей Львович	44-RU 44328000-33-2020	25.03.2020	1073,6
23	Российская Федерация, Костромская область, городской округ город Кострома, город Кострома, улица Локомотивная, дом 2	Здание склада	Общество с ограниченной ответственностью «Актив»	44-RU 44328000-40-2020	14.04.2020	316,23
24	Российская Федерация, Костромская область, городской округ город Кострома, город Кострома, улица Деминская, дом 11/2	Здание склада	Капланов Алик Гарунович; Найденов Дмитрий Николаевич	44-RU 44328000-42-2020	24.04.2020	1366,4

№ п/п	Адрес/местоположение площадки строительства	Наименование	Застройщик	Номер разрешения на строительство	Дата выдачи	Площадь здания, м2
1	2	3	4	5	6	7
25	Российская Федерация, Костромская область, городской округ город Кострома, город Кострома, улица Ярославская, дом 43	Закрытая автостоянка грузового транспорта с постом автомойки	Акционерное общество «Костромской силикатный завод»	44-RU 44328000-43-2020	14.04.2020	2014,3
26	Российская Федерация, Костромская область, городской округ город Кострома, город Кострома, улица Локомотивная, дом 2	Производственное здание	Общество с ограниченной ответственностью «Актив»	44-RU 44328000-47-2020	24.04.2020	1355,44
27	Российская Федерация, Костромская область, городской округ город Кострома, город Кострома, улица Смирнова Юрия, в районе дом91	Автозаправочная станция	Общество с ограниченной ответственностью «Прогресс»	44-RU 44328000-49-2020	21.04.2020	215,03
28	Российская Федерация, Костромская область, городской округ город Кострома, город Кострома, улица Галичская, дом 140	Предприятие обслуживания автотранспорта. Автостоянка	Орлов Иван Валентинович	44-RU 44328000-64-2020	08.06.2020	170,67
29	Российская Федерация, Костромская область, городской округ город Кострома, город Кострома, поселок Красная Байдарка, дом в районе дома 29	Очистные сооружения дождевых стоков	Комитет по строительству, транспорту и дорожной деятельности Администрации города Костромы	44-RU 44328000-80-2020	24.07.2020	
30	Российская Федерация, Костромская область, городской округ город Кострома, город Кострома, улица Солоникивская, дом 10д	Производственно-складской комплекс	Общество с ограниченной ответственностью «Костромская бумага»	44-RU 44328000-89/1-2020	18.08.2020	1379,41
31	Российская Федерация, Костромская область, городской округ город Кострома, город Кострома, улица Южная, дом 3	Резервуар чистой воды на насосной станции 3-го подъема "Южная"	Комитет по строительству, транспорту и дорожной деятельности Администрации города Костромы	44-RU 44328000-92-2020	10.09.2020	



## Перечень земельных участков для предоставления под строительство объектов через аукцион

Таблица 1.1.8

№ п/п	Адрес/местоположение	Кадастровый номер	Площадь, м2	Разрешенное использование
1	2	3	4	5
1	Российская Федерация, Костромская область, городской округ город Кострома, город Кострома, улица Костромская, дом 115	44:27:050405:22	6643	строительство гостиницы с объектами общественного питания, бытового обслуживания и наземной стоянкой
2	Российская Федерация, Костромская область, городской округ город Кострома, город Кострома, улица Индустриальная, дом 91	44:27:060402:124	9800	объекты оптовой, оптово-розничной торговли
3	Российская Федерация, Костромская область, городской округ город Кострома, город Кострома, улица Базовая, дом 10а	44:27:060403:593	4450	для строительства коммунально- складских объектов и производственных предприятий различного профиля V класса опасности
4	Российская Федерация, Костромская область, городской округ город Кострома, город Кострома, поселок Гари, дом 39	44:27:050901:242	3118	для строительства объекта складского назначения различного профиля V класса опасности
5	Российская Федерация, Костромская область, городской округ город Кострома, город Кострома, улица Солоницкая, дом 14	44:27:090801:226	3343	для строительства АЗС, автомойки, станции ТО
6	Российская Федерация, Костромская область, городской округ город Кострома, город Кострома, улица Дровяная, дом 48	44:27:070609:51	412	для индивидуального жилищного строительства
7	Российская Федерация, Костромская область, городской округ город Кострома, город Кострома, шоссе Галичское, дом 40	44:27:060101:453	10000	промышленные и коммунально-складские IV, V классов опасности; объекты административного назначения, связанные с обслуживанием предприятия; офисные объекты делового и коммерческого назначения, связанные с обслуживанием предприятия; объекты оптовой, оптово-розничной торговли; объекты инженерной инфраструктуры
8	Российская Федерация, Костромская область, городской округ город Кострома, город Кострома, улица Индустриальная, дом 65б	44:27:061101:483	1368	объекты розничной торговли, объекты общественного питания, предприятия автосервиса, автозаправочные станции

№ п/п	Адрес/местоположение	Кадастровый номер	Площадь, м2	Разрешенное использование
1	2	3	4	5
9	Российская Федерация, Костромская область, городской округ город Кострома, город Кострома, улица Береговая, дом 20д	44:27:010204:215	1105	промышленные и коммунально-складские предприятия IV, V класса опасности, объекты административного назначения, связанные с обслуживанием предприятия, офисные объекты делового и коммерческого назначения, связанные с обслуживанием предприятия, объекты оптовой, оптово – розничной торговли, объекты инженерной инфраструктуры, автостоянки для хранения всех видов транспорта, включая ведомственный и грузовой
10	Российская Федерация, Костромская область, городской округ город Кострома, город Кострома, разъезд 5-й км, дом 11	44:27:040328:2425	1600	промышленные и коммунально – складские предприятия V класса опасности; объекты административного назначения, связанные с обслуживанием предприятия; офисные объекты делового и коммерческого назначения, связанные с обслуживанием предприятия; объекты оптовой, оптово-розничной торговли; объекты инженерной инфраструктуры
11	Российская Федерация, Костромская область, городской округ город Кострома, город Кострома, переулок Восточный, дом 2д	44:27:060101:454	1600	промышленные и коммунально – складские предприятия V класса опасности; объекты административного назначения, связанные с обслуживанием предприятия; офисные объекты делового и коммерческого назначения, связанные с обслуживанием предприятия; объекты оптовой, оптово-розничной торговли; объекты инженерной инфраструктуры
12	Российская Федерация, Костромская область, городской округ город Кострома, город Кострома, улица Юбилейная, дом 9	44:27:070601:1556	1400	объекты административного назначения; офисные объекты делового и коммерческого назначения; объекты розничной торговли; общественного питания; бытового обслуживания
13	Российская Федерация, Костромская область, городской округ город Кострома, город Кострома, шоссе Кинешемское, дом 4б	44:27:070104:4034	1300	строительство объекта складского назначения различного профиля IV, V классов опасности
14	Российская Федерация, Костромская область, городской округ город Кострома, город Кострома, улица Мелиоративная, дом 13	44:27:060101:447	10000	строительство складских объектов различного профиля III, IV, V классов опасности
15	Российская Федерация, Костромская область, городской округ город Кострома, город Кострома, улица Солоникивская, дом 5а	44:27:090802:7	2100	строительство производственного предприятия различного профиля III, IV, V классов опасности (цеха по выпуску строительных блоков)
16	Российская Федерация, Костромская область, городской округ город Кострома, город Кострома, проезд Студенческий, дом 23а	44:27:080609:1093	4400	строительство объекта дошкольного образования (детского сада)

№ п/п	Адрес/местоположение	Кадастровый номер	Площадь, м2	Разрешенное использование
1	2	3	4	5
17	Российская Федерация, Костромская область, городской округ город Кострома, город Кострома, проезд Апраксинский, дом 5	44:27:020119:23	1085	предприятия автосервиса
18	Российская Федерация, Костромская область, городской округ город Кострома, город Кострома, улица Береговая, дом 20и	44:27:010204:223	1004	предприятия автосервиса
19	Российская Федерация, Костромская область, городской округ город Кострома, город Кострома, улица Зеленая, дом 10а	44:27:060403:620	1667	промышленные и коммунально-складские II, III, IV, V классов опасности; объекты административного назначения, связанные с обслуживанием предприятия; офисные объекты делового и коммерческого назначения, связанные с обслуживанием предприятия; объекты оптовой, оптово-розничной торговли
20	Российская Федерация, Костромская область, городской округ город Кострома, город Кострома, улица Индустриальная, дом 79	44:27:060402:130	10087	промышленные и коммунально-складские IV, V классов опасности; объекты административного назначения, связанные с обслуживанием предприятия; офисные объекты делового и коммерческого назначения, связанные с обслуживанием предприятия; объекты оптовой, оптово-розничной торговли; объекты инженерной инфраструктуры
21	Российская Федерация, Костромская область, городской округ город Кострома, город Кострома, улица Зеленая, дом 10б	44:27:060403:621	33622	промышленные и коммунально-складские II, III, IV, V классов опасности; объекты административного назначения, связанные с обслуживанием предприятия; офисные объекты делового и коммерческого назначения, связанные с обслуживанием предприятия; объекты оптовой, оптово-розничной торговли; объекты инженерной инфраструктуры; автостоянки для хранения всех видов транспорта, включая ведомственный и грузовой
22	Российская Федерация, Костромская область, городской округ город Кострома, город Кострома, улица Щербины Петра, дом 18	44:27:070201:312	4376	промышленные и коммунально-складские IV, V классов опасности; объекты административного назначения, связанные с обслуживанием предприятия; офисные объекты делового и коммерческого назначения, связанные с обслуживанием предприятия; объекты оптовой, оптово-розничной торговли; объекты инженерной инфраструктуры
23	Российская Федерация, Костромская область, городской округ город Кострома, город Кострома, улица Вокзальная, дом 50а	44:27:090704:404	7918	промышленные и коммунально-складские IV, V классов опасности; объекты административного назначения, связанные с обслуживанием предприятия; офисные объекты делового и коммерческого назначения, связанные с обслуживанием предприятия; объекты оптовой, оптово-розничной торговли; объекты инженерной инфраструктуры

№ п/п	Адрес/местоположение	Кадастровый номер	Площадь, м2	Разрешенное использование
1	2	3	4	5
24	Российская Федерация, Костромская область, городской округ город Кострома, город Кострома, улица Локомотивная, дом 3г	44:27:061202:444	3535	объекты административного назначения; офисные объекты делового и коммерческого назначения; объекты розничной торговли; общественного питания; бытового обслуживания населения
25	Российская Федерация, Костромская область, городской округ город Кострома, город Кострома, улица Локомотивная, дом 3в	44:27:061202:443	2299	объекты административного назначения; офисные объекты делового и коммерческого назначения; объекты розничной торговли; общественного питания; бытового обслуживания населения
26	Российская Федерация, Костромская область, городской округ город Кострома, город Кострома, улица Костромская, дом 2ж	44:27:050603:105	2117	объекты административного назначения; офисные объекты делового и коммерческого назначения; объекты розничной торговли; общественного питания; бытового обслуживания населения
27	Российская Федерация, Костромская область, городской округ город Кострома, город Кострома, улица Базовая, дом 28	44:27:060101:458	6602	промышленные и коммунально-складские II, III, IV, V классов опасности; объекты административного назначения, связанные с обслуживанием предприятия; офисные объекты делового и коммерческого назначения, связанные с обслуживанием предприятия; объекты оптовой, оптово-розничной торговли; объекты инженерной инфраструктуры; автостоянки для хранения всех видов транспорта, включая ведомственный и грузовой
28	Российская Федерация, Костромская область, городской округ город Кострома, город Кострома, улица Базовая, дом 40	44:27:060101:459	1079	промышленные и коммунально-складские II, III, IV, V классов опасности; объекты административного назначения, связанные с обслуживанием предприятия; офисные объекты делового и коммерческого назначения, связанные с обслуживанием предприятия; объекты оптовой, оптово-розничной торговли; объекты инженерной инфраструктуры; автостоянки для хранения всех видов транспорта, включая ведомственный и грузовой
29	Российская Федерация, Костромская область, городской округ город Кострома, город Кострома, улица Мелиоративная, дом 21	44:27:060101:455	5401	промышленные и коммунально-складские II, III, IV, V классов опасности; объекты административного назначения, связанные с обслуживанием предприятия; офисные объекты делового и коммерческого назначения, связанные с обслуживанием предприятия; объекты оптовой, оптово-розничной торговли; автостоянки для хранения всех видов транспорта, включая ведомственный и грузовой
30	Российская Федерация, Костромская область, городской округ город Кострома, город Кострома, улица Новоселов, дом 26	44:27:070234:2463	4859	строительство объекта дошкольного образования (детского сада)
31	Российская Федерация, Костромская область, городской округ город Кострома, город Кострома, шоссе Некрасовское, дом 44	44:27:010101:1332	7554	объекты детского дошкольного образования

№ п/п	Адрес/местоположение	Кадастровый номер	Площадь, м2	Разрешенное использование
1	2	3	4	5
32	Российская Федерация, Костромская область, городской округ город Кострома, город Кострома, улица Базовая, дом 16	44:27:060403:594	5000	строительство коммунально-складского объекта и производственного предприятия различного профиля III, IV, V классов опасности
33	Российская Федерация, Костромская область, городской округ город Кострома, город Кострома, улица Деминская, дом 2д	44:27:061201:996	1600	строительство объекта оптово-розничной торговли (дилерского центра)
34	Российская Федерация, Костромская область, городской округ город Кострома, город Кострома, улица Зеленая, дом 3г	44:27:060301:2644	18900	строительство производственно-складской базы различного профиля III, IV, V классов опасности
35	Российская Федерация, Костромская область, городской округ город Кострома, город Кострома, улица Локомотивная, дом 15	44:27:060301:2654	17886	объекты оптовой, оптово-розничной торговли
36	Российская Федерация, Костромская область, городской округ город Кострома, город Кострома, улица Индустриальная, дом 63а	44:27:070201:300	3067	строительство объекта розничной торговли, автозаправочной станции не более 3-х ТРК, автомойки до 2-х постов и автосервиса
37	Российская Федерация, Костромская область, городской округ город Кострома, город Кострома, улица Индустриальная, дом 63в	44:27:070201:290	5752	строительство коммерческого объекта, объекта розничной торговли
38	Российская Федерация, Костромская область, городской округ город Кострома, город Кострома, улица Индустриальная, дом 38в	44:27:060201:325	20739	строительство объектов складского назначения различного профиля IV, V классов опасности и наземных стоянок
39	Российская Федерация, Костромская область, городской округ город Кострома, город Кострома, улица Локомотивная, дом 7г	44:27:061202:447	2005	объекты административного назначения; офисные объекты делового и коммерческого назначения; объекты розничной торговли; общественного питания, бытового обслуживания населения, автостоянки
40	Костромская область, город Кострома, улица Заволжская	44:27:080509:144	1336	платная автостоянка, без права возведения объектов недвижимости
41	Костромская область, город Кострома, улица Самоковская, в районе дом 12	44:27:080516:2799	62	автостоянки для хранения всех видов транспорта, включая ведомственный и грузовой
42	Российская Федерация, Костромская область, городской округ город Кострома, город Кострома, улица Солоникивская, дом 4а	44:27:090801:369	135781	промышленные и коммунально-складские II, III, IV, V классов опасности; объекты административного назначения, связанные с обслуживанием предприятия; объекты оптовой, оптово-розничной торговли; автостоянки для хранения всех видов транспорта, включая ведомственный и грузовой

№ п/п	Адрес/местоположение	Кадастровый номер	Площадь, м2	Разрешенное использование
1	2	3	4	5
43	Российская Федерация, Костромская область, городской округ город Кострома, город Кострома, проезд Апраксинский, дом 5	44:27:020119:23	1085	предприятия автосервиса
44	Российская Федерация, Костромская область, городской округ город Кострома, город Кострома, улица Береговая, дом 20и	44:27:010204:223	1004	предприятия автосервиса
45	Российская Федерация, Костромская область, городской округ город Кострома, город Кострома, улица Московская, дом 55б	44:27:090704:409	1833	для строительства закрытой и открытой автостоянок для автотранспорта
46	Российская Федерация, Костромская область, городской округ город Кострома, город Кострома, улица Индустриальная, дом 42д	44:27:060901:728	652	объекты розничной торговли
47	Российская Федерация, Костромская область, городской округ город Кострома, город Кострома, улица Героев, дом 176	44:27:030101:2900	1632	бытовое обслуживание
48	Российская Федерация, Костромская область, городской округ город Кострома, город Кострома, улица Шарьинская, дом 82	44:27:030101:2899	854	магазины
49	Российская Федерация, Костромская область, городской округ город Кострома, город Кострома, шоссе Волгореченское, дом 6а	44:27:080612:20	9794	для строительства объекта оптово-розничной торговли
50	Российская Федерация, Костромская область, городской округ город Кострома, город Кострома, улица Шарьинская, дом 80	44:27:030101:2898	750	магазины
51	Костромская область, город Кострома, в районе микрорайона «Любавино»	44:27:020119:20	6898	объекты детского дошкольного образования, объекты розничной торговли, объекты бытового обслуживания, объекты физической культуры и массового спорта
52	Российская Федерация, Костромская область, городской округ город Кострома, город Кострома, разъезд 5-й км, дом 9б	44:27:040328:2471	2045	предприятия автосервиса

№ п/п	Адрес/местоположение	Кадастровый номер	Площадь, м2	Разрешенное использование
1	2	3	4	5
53	Российская Федерация, Костромская область, городской округ город Кострома, город Кострома, улица Галичская, дом 138	44:27:060301:2687	8961	промышленные и коммунально-складские предприятия II, III, IV, V классов опасности; объекты административного назначения, связанные с обслуживанием предприятия; офисные объекты делового и коммерческого назначения, связанные с обслуживанием предприятия; автостоянки для хранения всех видов транспорта, включая ведомственный и грузовой
54	Российская Федерация, Костромская область, городской округ город Кострома, город Кострома, улица Зеленая, дом 1н	44:27:061201:1010	7134	промышленные и коммунально-складские II, III, IV, V классов опасности; объекты административного назначения, связанные с обслуживанием предприятия; объекты оптовой, оптово-розничной торговли; автостоянки для хранения всех видов транспорта, включая ведомственный и грузовой
55	Российская Федерация, Костромская область, городской округ город Кострома, город Кострома, шоссе Галичское, дом 48	44:27:060101:505	26000	промышленные и коммунально-складские IV, V классов опасности; объекты административного назначения, связанные с обслуживанием предприятия; офисные объекты делового и коммерческого назначения, связанные с обслуживанием предприятия; объекты оптовой, оптово-розничной торговли; автостоянки для хранения всех видов транспорта, включая ведомственный и грузовой
56	Российская Федерация, Костромская область, городской округ город Кострома, город Кострома, улица Шарьинская, дом 78	44:27:030101:2895	562	магазины
57	Российская Федерация, Костромская область, городской округ город Кострома, город Кострома, улица Героев, дом 42	44:27:030101:2949	4877	дошкольное образование
58	Российская Федерация, Костромская область, городской округ город Кострома, город Кострома, улица Ивана Шейкина, дом 8	44:27:030101:2897	3717	дошкольное образование
59	Костромская область, город Кострома, проезд Береговой 1-й, в районе ГК №139	44:27:010301:425	180	автостоянки для хранения всех видов транспорта, включая ведомственный и грузовой
60	Российская Федерация, Костромская область, городской округ город Кострома, город Кострома, улица Героев, дом 40	44:27:030101:2894	20605	среднее общее образование
61	Российская Федерация, Костромская область, городской округ город Кострома, город Кострома, улица Луговая, дом 10	44:27:040320:665	1121	общественное управление, деловое управление, банковская и страховая деятельность, гостиничное обслуживание, магазины, социальное обслуживание, бытовое обслуживание, спорт

№ п/п	Адрес/местоположение	Кадастровый номер	Площадь, м2	Разрешенное использование
1	2	3	4	5
62	Российская Федерация, Костромская область, городской округ город Кострома, город Кострома, улица Костромская, дом 109а	44:27:050405:23	1698	общественное управление, деловое управление, банковская и страховая деятельность, магазины, бытовое обслуживание, социальное обслуживание, коммунальное обслуживание, обслуживание автотранспорта, объекты придорожного сервиса
63	Российская Федерация, Костромская область, городской округ город Кострома, город Кострома, улица Костромская, дом 1и	44:27:050502:1106	4104	общественное управление, деловое управление, банковская и страховая деятельность, гостиничное обслуживание, бытовое обслуживание, спорт, культурное развитие, объекты торговли, развлечения, амбулаторно – поликлиническое обслуживание, социальное обслуживание, выставочно – ярмарочная деятельность
64	Российская Федерация, Костромская область, городской округ город Кострома, город Кострома, улица Гидростроительная, дом 87	44:27:010301:411	871	индивидуальное жилищное строительство
65	Российская Федерация, Костромская область, городской округ город Кострома, город Кострома, улица Костромская, дом 109	44:27:050405:140	595	общественное управление, деловое управление, банковская и страховая деятельность, гостиничное обслуживание, бытовое обслуживание, спорт, культурное развитие, социальное обслуживание, обслуживание автотранспорта, обеспечение внутреннего правопорядка, магазин, автомобильный транспорт, общественное питание
66	Российская Федерация, Костромская область, городской округ город Кострома, город Кострома, улица Галичская, дом 133	44:27:050901:467	2967	коммунальное обслуживание, автомобильный транспорт
67	Российская Федерация, Костромская область, городской округ город Кострома, город Кострома, улица Колхозная, дом 8	44:27:050538:151	406	для индивидуального жилищного строительства
68	Российская Федерация, Костромская область, городской округ город Кострома, город Кострома, микрорайон Черноречье, в районе ГК №27	44:27:070109:4780	21	объекты гаражного назначения
69	Российская Федерация, Костромская область, городской округ город Кострома, город Кострома, улица Тополиная, дом 2	44:27:070411:1053	682	для индивидуального жилищного строительства
70	Российская Федерация, Костромская область, городской округ город Кострома, город Кострома, улица Тополиная, дом 12	44:27:070411:1062	597	для индивидуального жилищного строительства



№ п/п	Адрес/местоположение	Кадастровый номер	Площадь, м2	Разрешенное использование
1	2	3	4	5
71	Российская Федерация, Костромская область, городской округ город Кострома, город Кострома, улица Рабочая Слобода, дом 66	44:27:010205:66	670	дома индивидуальной жилой застройки
72	Российская Федерация, Костромская область, городской округ город Кострома, город Кострома, улица Тополиная, дом 14	44:27:070411:1065	598	для индивидуального жилищного строительства
73	Российская Федерация, Костромская область, городской округ город Кострома, город Кострома, улица Бляхина, дом 25	44:27:020208:34	598	дома индивидуальной жилой застройки
74	Российская Федерация, Костромская область, городской округ город Кострома, город Кострома, улица Тополиная, дом 16	44:27:070411:1056	610	для индивидуального жилищного строительства
75	Российская Федерация, Костромская область, городской округ город Кострома, город Кострома, улица Тополиная, дом 18	44:27:070411:1055	583	для индивидуального жилищного строительства
76	Российская Федерация, Костромская область, городской округ город Кострома, город Кострома, улица Аркадия Жолниренко, дом 24	44:27:020118:242	1031	для индивидуального жилищного строительства
77	Российская Федерация, Костромская область, городской округ город Кострома, город Кострома, улица Аркадия Жолниренко, дом 26	44:27:020118:244	1027	для индивидуального жилищного строительства
78	Российская Федерация, Костромская область, городской округ город Кострома, город Кострома, улица Аркадия Жолниренко, дом 57	44:27:020118:241	618	для индивидуального жилищного строительства
79	Российская Федерация, Костромская область, городской округ город Кострома, город Кострома, улица Аркадия Жолниренко, дом 59	44:27:020118:243	615	для индивидуального жилищного строительства
80	Российская Федерация, Костромская область, городской округ город Кострома, город Кострома, улица Аркадия Жолниренко, дом 13	44:27:020118:237	858	для индивидуального жилищного строительства
81	Российская Федерация, Костромская область, городской округ город Кострома, город Кострома, улица Аркадия Жолниренко, дом 15	44:27:020118:239	888	для индивидуального жилищного строительства

№ п/п	Адрес/местоположение	Кадастровый номер	Площадь, м2	Разрешенное использование
1	2	3	4	5
82	Российская Федерация, Костромская область, городской округ город Кострома, город Кострома, улица Аркадия Жолниренко, дом 17	44:27:020118:268	682	для индивидуального жилищного строительства
83	Российская Федерация, Костромская область, городской округ город Кострома, город Кострома, улица Аркадия Жолниренко, дом 21	44:27:020118:265	682	для индивидуального жилищного строительства
84	Российская Федерация, Костромская область, городской округ город Кострома, город Кострома, улица Индустриальная, дом 65в	44:27:061101:482	3 180	объекты розничной торговли, объекты общественного питания, предприятия автосервиса, автозаправочные станции
85	Российская Федерация, Костромская область, городской округ город Кострома, город Кострома, улица Аркадия Жолниренко, дом 25	44:27:020118:269	675	для индивидуального жилищного строительства
86	Российская Федерация, Костромская область, городской округ город Кострома, город Кострома, улица Аркадия Жолниренко, дом 33	44:27:020118:268	682	для индивидуального жилищного строительства
87	Российская Федерация, Костромская область, городской округ город Кострома, город Кострома, улица Аркадия Жолниренко, дом 39	44:27:020118:248	702	для индивидуального жилищного строительства
88	Российская Федерация, Костромская область, городской округ город Кострома, город Кострома, улица Аркадия Жолниренко, дом 41	44:27:020118:250	702	для индивидуального жилищного строительства
89	Российская Федерация, Костромская область, городской округ город Кострома, город Кострома, улица Аркадия Жолниренко, дом 43	44:27:020118:267	702	для индивидуального жилищного строительства
90	Российская Федерация, Костромская область, городской округ город Кострома, город Кострома, улица Николая Тимофеева, дом 28	44:27:020118:238	824	для индивидуального жилищного строительства
91	Российская Федерация, Костромская область, городской округ город Кострома, город Кострома, улица Николая Тимофеева, дом 30	44:27:020118:264	783	для индивидуального жилищного строительства
92	Российская Федерация, Костромская область, городской округ город Кострома, город Кострома, улица Николая Тимофеева, дом 32	44:27:020118:266	841	для индивидуального жилищного строительства

№ п/п	Адрес/местоположение	Кадастровый номер	Площадь, м2	Разрешенное использование
1	2	3	4	5
93	Российская Федерация, Костромская область, городской округ город Кострома, город Кострома, улица Николая Тимофеева, дом 34	44:27:020118:252	900	для индивидуального жилищного строительства
94	Российская Федерация, Костромская область, городской округ город Кострома, город Кострома, улица Николая Тимофеева, дом 40	44:27:020118:263	686	для индивидуального жилищного строительства
95	Российская Федерация, Костромская область, городской округ город Кострома, город Кострома, улица Николая Тимофеева, дом 44	44:27:020118:249	686	для индивидуального жилищного строительства
96	Российская Федерация, Костромская область, городской округ город Кострома, город Кострома, улица Николая Тимофеева, дом 50	44:27:020118:253	1199	для индивидуального жилищного строительства
97	Российская Федерация, Костромская область, городской округ город Кострома, город Кострома, поселок Волжский квартал 13, дом 9	44:27:020118:236	611	для индивидуального жилищного строительства
98	Российская Федерация, Костромская область, городской округ город Кострома, город Кострома, поселок Волжский квартал 13, дом 10а	44:27:020118:233	601	для индивидуального жилищного строительства
99	Российская Федерация, Костромская область, городской округ город Кострома, город Кострома, поселок Волжский квартал 13, дом 9а	44:27:020118:235	633	для индивидуального жилищного строительства
100	Российская Федерация, Костромская область, городской округ город Кострома, город Кострома, поселок Волжский квартал 13, дом 10	44:27:020118:234	677	для индивидуального жилищного строительства
101	Российская Федерация, Костромская область, городской округ город Кострома, город Кострома, улица Локомотивная, дом 11	44:27:061202:449	14707	объекты административного назначения; офисные объекты делового и коммерческого назначения; объекты розничной торговли; автостоянки
102	Российская Федерация, Костромская область, городской округ город Кострома, город Кострома, улица Индустриальная, дом 81	44:27:060402:75	35000	для строительства производственного предприятия (деревообрабатывающий завод)
103	Российская Федерация, Костромская область, городской округ город Кострома, город Кострома, проспект Текстильщиков, дом 41	44:27:040212:88	338	деловое управление, бытовое обслуживание, общественное питание, магазины

№ п/п	Адрес/местоположение	Кадастровый номер	Площадь, м2	Разрешенное использование
1	2	3	4	5
104	Российская Федерация, Костромская область, городской округ город Кострома, город Кострома, улица Индустриальная, дом 52	44:27:060101:512	10 049	производственная деятельность, склады, обслуживание автотранспорта, объекты придорожного сервиса
105	Российская Федерация, Костромская область, городской округ город Кострома, город Кострома, улица Боровая, дом 34а	44:27:020329:21	5598	магазины, общественное питание, бытовое обслуживание, деловое управление
106	Российская Федерация, Костромская область, городской округ город Кострома, город Кострома, улица Коммунаров, дом 73а	44:27:020402:311	3102	деловое управление, магазины, общественное питание, бытовое обслуживание, объекты торговли (торговые центры, торгово-развлекательные центры (комплексы), развлечения, амбулаторно-поликлиническое обслуживание)
107	Российская Федерация, Костромская область, городской округ город Кострома, город Кострома, улица Базовая, дом 12в	44:27:060403:26	20 095	производственная деятельность, тяжелая промышленность, автомобилестроительная промышленность, легкая промышленность, энергетика, пищевая промышленность, связь, склады, деловое управление, обеспечение деятельности в области гидрометеорологии и смежных с ней областях, обеспечение внутреннего правопорядка, коммунальное обслуживание, автомобильный транспорт, обслуживание автотранспорта, трубопроводный транспорт, объекты придорожного сервиса
108	Российская Федерация, Костромская область, городской округ город Кострома, город Кострома, улица Индустриальная, дом 50а	44:27:060201:335	4205	обслуживание автотранспорта, объекты гаражного назначения
109	Российская Федерация, Костромская область, городской округ город Кострома, город Кострома, улица Торфяная, дом 30	44:27:050558:35	1367	для индивидуального жилищного строительства
110	Российская Федерация, Костромская область, городской округ город Кострома, город Кострома, улица. Индустриальная, в районе дома 54	Осуществляется по постановке на государственный кадастровый учет	834	коммунально-складские объекты и производственные предприятия различного профиля III, IV, V классов опасности

№ п/п	Адрес/местоположение	Кадастровый номер	Площадь, м2	Разрешенное использование
1	2	3	4	5
111	Российская Федерация, Костромская область, городской округ город Кострома, город Кострома, улица Базовая, дом 12б	44:27:060403:865	6535	производственная деятельность, тяжелая промышленность, автомобилестроительная промышленность, легкая промышленность, пищевая промышленность, строительная промышленность, связь, склады, деловое управление, обеспечение деятельности в области гидрометеорологии и смежных с ней областях, обеспечение внутреннего правопорядка, коммунальное обслуживание, автомобильный транспорт, энергетика, трубопроводный транспорт, объекты придорожного сервиса, обслуживание автотранспорта
112	Российская Федерация, Костромская область, городской округ город Кострома, город Кострома, переулок Инженерный, дом 1б	44:27:090508:637	921	дома индивидуальной жилой

## 1.2. Существующие и перспективные объемы потребления тепловой энергии (мощности) и теплоносителя с разделением по видам теплоснабжения в каждом расчетном элементе территориального деления на каждом этапе

Прогноз объемов потребления тепловой мощности потребителями централизованного теплоснабжения города Костромы на 2018 - 2028 годы.

Расчет приростов теплоснабжения тепловой мощности выполнен с учетом требований:

1. Постановления Правительства Российской Федерации от 23 мая 2006 года № 306 «Об утверждении Правил установления и определения нормативов потребления коммунальных услуг и нормативов потребления коммунальных ресурсов в целях содержания общего имущества в многоквартирном доме» – для жилых зданий нового строительства;

2. СНиП 23-02-2003 «Тепловая защита зданий» - для общественных зданий и зданий производственного назначения;

«Элемент территориального деления» - территория поселения, городского округа или ее часть, установленная по границам административно-территориальных единиц. В схеме теплоснабжения города Костромы за расчетный элемент территориального деления приняты зоны действия источников тепловой энергии. Предложения по развитию системы теплоснабжения рассматриваются по источникам теплоснабжения города Костромы.

Адрес (местоположение) источника теплоснабжения города Костромы и его сокращенное наименование приведено в таблице 1.2.1.

Таблица 1.2.1

№ п/п	Наименование источника теплоснабжения	Тип источника теплоснабжения	Индивидуализирующие характеристики, адрес (местоположение) источника теплоснабжения
1	2	3	4
1	Костромская ТЭЦ-1	теплоэлектроцентраль	здание с кадастровым номером 44:27:040224:739, местоположение: Российская Федерация, Костромская область, городской округ город Кострома, город Кострома, улица Ерохова, дом 11
2	Костромская ТЭЦ-2	теплоэлектроцентраль	здание с кадастровым номером 44:27:060101:346, местоположение: Российская Федерация, Костромская область, городской округ город Кострома, город Кострома, улица Индустриальная, дом 38
3	Районная котельная КТЭЦ-2	котельная	здание с условным номером 44:27:00:00000:0024/01, местоположение: Российская Федерация, Костромская область, городской округ город Кострома, город Кострома, улица Ярославская, дом 39а
4	Котельная улица Беленогова Юрия, 18/1	котельная	Нежилое помещение №2 (котельная) с кадастровым номером 44:27:080207:1586, местоположение: Российская Федерация, Костромская область, городской округ город Кострома, город Кострома, улица Беленогова Юрия, дом 18/1
5	Котельная улица Береговая, 45	котельная	строение с кадастровым номером 44:27:010204:189, назначение нежилое помещение, площадью 1435,8 кв.м., местоположение: Российская Федерация, Костромская область, городской округ город Кострома, город Кострома, улица Береговая, дом 45
6	Котельная улица Боровая, 4	котельная	здание с кадастровым номером 44:27:020329:773, назначение нежилое, площадью 823,3 кв.м., местоположение: Российская Федерация, Костромская область, городской округ город Кострома, город Кострома, улица Боровая, дом 4
7	Котельная улица Водяная, 95а	котельная	здание с кадастровым номером 44:27:020302:410, назначение нежилое, площадью 229,3 кв.м., местоположение: Российская Федерация, Костромская

№ п/п	Наименование источника теплоснабжения	Тип источника теплоснабжения	Индивидуализирующие характеристики, адрес (местоположение) источника теплоснабжения
1	2	3	4
			область, городской округ город Кострома, город Кострома, улица Водяная, дом 95а
8	БМК городок Военный 1-й, 12	блочно-модульная котельная	здание, с кадастровым номером 44:27:051001:379, назначение – нежилое, площадью 35 квадратного метра, по адресу: Российская Федерация, Костромская область, городской округ город Кострома, город Кострома, Военный городок-1, дом 12
9	Котельная поселок Волжский	котельная	здание с кадастровым номером 44:27:000000:13494, назначение нежилое, площадью 948,2 кв.м., местоположение: Российская Федерация, Костромская область, городской округ город Кострома, город Кострома, поселок Волжский
10	Котельная улица Голубкова, 9а	котельная	здание с кадастровым номером 44:27:080205:137, назначение нежилое, площадью 359,2 кв.м., местоположение: Российская Федерация, Костромская область, городской округ город Кострома, город Кострома, улица Голубкова, дом 9а
11	Котельная улица 2-я Загородная, 40а	котельная	здание с кадастровым номером 44:27:090510:497, назначение нежилое, площадью 131,5 кв.м., местоположение: Российская Федерация, Костромская область, городской округ город Кострома, город Кострома, улица Загородная 2-я, дом 40а
12	Котельная шоссе Кинешемское, 72	котельная	помещение с кадастровым номером 44:27:070301:1979, назначение нежилое, площадью 214,8 кв.м., местоположение: Российская Федерация, Костромская область, городской округ город Кострома, город Кострома, шоссе Кинешемское, дом 72, помещение 4
13	Котельная шоссе Кинешемское, 86	котельная	здание с кадастровым номером 44:27:070402:223, назначение нежилое, площадью 264,6 кв.м., местоположение: Российская Федерация, Костромская область, городской округ город Кострома, город Кострома, шоссе Кинешемское, дом 86
14	КНР улица Костромская, 48а	котел наружного размещения	местоположение: Российская Федерация, Костромская область, городской округ город Кострома, город Кострома, улица Костромская, дом 48а
15	Котельная улица Машиностроителей, 5 стр.1	котельная	здание с кадастровым номером 44:27:080207:1944, назначение нежилое, площадью 448 кв.м., местоположение: Российская Федерация, Костромская область, городской округ город Кострома, город Кострома, улица Машиностроителей, дом 5, строение 1
16	Котельная улица Машиностроителей, 6	котельная	здание с кадастровым номером 44:27:080124:1231, назначение нежилое, площадью 368,2 кв.м., местоположение: Российская Федерация, Костромская область, городской округ город Кострома, город Кострома, улица Машиностроителей, дом 6
17	Котельная поселок Новый, 15	котельная	здание с кадастровым номером 44:27:050601:1335, назначение нежилое, площадью 819 кв.м., местоположение: Российская Федерация, Костромская область, городской округ город Кострома, город Кострома, поселок Новый, дом 15, здание котельной
18	Котельная улица Партизанская, 37 стр.1	котельная	здание с кадастровым номером 44:27:050544:122, назначение нежилое, площадью 98,9 кв.м., местоположение: Российская Федерация, Костромская область, городской округ город Кострома, город Кострома, улица Партизанская, дом 37, строение 1,

№ п/п	Наименование источника теплоснабжения	Тип источника теплоснабжения	Индивидуализирующие характеристики, адрес (местоположение) источника теплоснабжения
1	2	3	4
			энергетический производственный комплекс по выработке и отпуску потребителям тепловой энергии
19	Котельная улица Пастуховская, 37	котельная	здание с кадастровым номером 44:27:040715:596, назначение нежилое, площадью 930,6 кв.м., местоположение: Российская Федерация, Костромская область, городской округ город Кострома, город Кострома, улица Пастуховская, дом 37
20	Котельная улица Почтовая, 9	котельная	помещение с кадастровым номером 44:27:080205:2588, назначение нежилое помещение, площадью 334,4 кв.м., местоположение: Российская Федерация, Костромская область, городской округ город Кострома, город Кострома, улица Почтовая, дом 9, нежилое помещение №2 (комн. №№ 1-8,12,13)
21	Котельная улица Просвещения, 22 стр.1	котельная	здание с кадастровым номером 44:27:010321:366, назначение нежилое, площадью 163,4 кв.м., местоположение: Российская Федерация, Костромская область, городской округ город Кострома, город Кострома, улица Просвещения, дом 22, строение 1
22	Котельная улица Советская, 22а	котельная	здание с кадастровым номером 44:27:040701:204, назначение нежилое, площадью 253,2 кв.м., местоположение: Российская Федерация, Костромская область, городской округ город Кострома, город Кострома, улица Советская, дом 22а
23	Котельная улица Солоница, 5	котельная	здание с кадастровым номером 44:27:020311:501, назначение нежилое, площадью 83,4 кв.м., местоположение: Российская Федерация, Костромская область, городской округ город Кострома, город Кострома, улица Солоница, дом 5, энергетический производственный комплекс по выработке и отпуску потребителям тепловой энергии
24	Котельная улица Сплавщиков, 4	котельная	здание с кадастровым номером 44:27:020332:348, назначение нежилое, площадью 93,3 кв.м., местоположение: Российская Федерация, Костромская область, городской округ город Кострома, город Кострома, улица Сплавщиков, дом 4
25	Котельная улица Сутырина, 8	котельная	здание с кадастровым номером 44:27:070239:2347, назначение нежилое, площадью 983,3 кв.м., местоположение: Российская Федерация, Костромская область, городской округ город Кострома, город Кострома, улица Сутырина, дом 8
26	Котельная поселок Учхоза «Костромской»	котельная	здание с кадастровым номером 44:27:000000:14745, назначение нежилое, площадью 482,2 кв.м., местоположение: Российская Федерация, Костромская область, городской округ город Кострома, город Кострома, поселок Учхоза «Костромской»
27	Котельная улица Шагова, 205 стр.1	котельная	здание с кадастровым номером 44:27:040638:2667, назначение нежилое, площадью 361,5 кв.м., местоположение: Российская Федерация, Костромская область, городской округ город Кострома, город Кострома, улица Шагова, дом 205, строение 1
28	Котельная улица Московская, 105	котельная	здание с кадастровым номером 44:27:090801:259, назначение нежилое, площадью 3343,9 кв.м., местоположение: Российская Федерация, Костромская область, городской округ город Кострома, город



№ п/п	Наименование источника теплоснабжения	Тип источника теплоснабжения	Индивидуализирующие характеристики, адрес (местоположение) источника теплоснабжения
1	2	3	4
			Кострома, улица Московская, дом 105, здание котельной, лит Р-1
29	Котельная улица Советская, 122а	котельная	здание с кадастровым номером 44:27:040723:809, назначение нежилое, площадью 308,1 кв.м., местоположение: Российская Федерация, Костромская область, городской округ город Кострома, город Кострома, улица Советская, дом 122а
30	Котельная Санаторий «Костромской»	котельная	здание с кадастровым номером 44:27:080607:216, назначение нежилое, площадью 400,2 кв.м., местоположение: Российская Федерация, Костромская область, городской округ город Кострома, город Кострома, санаторий «Костромской»
31	Котельная улица Вокзальная, 56	котельная	здание с кадастровым номером 44:27:090704:151, назначение нежилое, площадью 33,1 кв.м., местоположение: Российская Федерация, Костромская область, городской округ город Кострома, город Кострома, улица Вокзальная, дом 56
32	БМК-0,35 МВт для ж.д.1,3 по ул. Красная Байдарка	блочно-модульная котельная	здание с кадастровым номером 44:27:070503:338, назначение нежилое, площадью 8,5 кв.м., местоположение: Российская Федерация, Костромская область, городской округ город Кострома, город Кострома, улица Красная Байдарка, в районе домов 1,3
33	БМК-0,25 МВт для ж.д.7,8,8а,8б по ул. Красная Байдарка	блочно-модульная котельная	здание с кадастровым номером 44:27:070501:424 назначение нежилое, площадью 8,5 кв.м., местоположение: Российская Федерация, Костромская область, городской округ город Кострома, город Кострома, улица Красная Байдарка, в районе домов 7,8,8а,8б
34	Котельная улица Лесная, 27 стр.1	котельная	здание с кадастровым номером 44:27:040710:613, назначение нежилое, площадью 189,1 кв.м., местоположение: Российская Федерация, Костромская область, городской округ город Кострома, город Кострома, улица Лесная, дом 27, строение 1
35	ЦТП улица Запрудня, 19	центральный тепловой пункт	помещение с кадастровым номером 44:27:020340:564, назначение нежилое, площадью 102,3 кв.м., местоположение: Российская Федерация, Костромская область, городской округ город Кострома, город Кострома, улица Запрудня, дом 19, помещения 7,8,9,10
36	ЦТП проезд Строительный, 36	центральный тепловой пункт	здание с кадастровым номером 44:27:080125:211, назначение нежилое, площадью 704,4 кв.м., местоположение: Российская Федерация, Костромская область, городской округ город Кострома, город Кострома, проезд Строительный, дом 36
37	Котельная улица Никитская, 47в	котельная	назначение нежилое, местоположение: Российская Федерация, Костромская область, городской округ город Кострома, город Кострома, улица Никитская, дом 47в
38	Котельная улица Костромская, 99	котельная	нежилые строения с кадастровыми номерами 44:27:050404:630, 44:27:050404:631, нежилые помещения здания с кадастровым номером 44:27:050404:721, местоположение: Российская Федерация, Костромская область, городской округ город Кострома, город Кострома, улица Костромская, дом 99

№ п/п	Наименование источника теплоснабжения	Тип источника теплоснабжения	Индивидуализирующие характеристики, адрес (местоположение) источника теплоснабжения
1	2	3	4
39	Котельная улица Вокзальная, 1	котельная	помещение с кадастровым номером 44:27:090702:415, назначение нежилое помещение, площадью 135,6 кв.м., местоположение: Российская Федерация, Костромская область, городской округ город Кострома, город Кострома, улица Вокзальная, дом 1, нежилое помещение №1
40	АИТ улица Бульварная, 6	автономный источник теплоснабжения	местоположение: Российская Федерация, Костромская область, городской округ город Кострома, город Кострома, улица Бульварная, дом 6
41	АИТ улица Линейная, 5	автономный источник теплоснабжения	местоположение: Российская Федерация, Костромская область, городской округ город Кострома, город Кострома, улица Линейная, дом 5
42	АИТ проспект Речной, 72	автономный источник теплоснабжения	местоположение: Российская Федерация, Костромская область, городской округ город Кострома, город Кострома, проспект Речной, дом 72
43	АИТ проспект Речной, 145	автономный источник теплоснабжения	местоположение: Российская Федерация, Костромская область, городской округ город Кострома, город Кострома, проспект Речной, дом 145
44	АИТ улица Профсоюзная, 12в	автономный источник теплоснабжения	местоположение: Российская Федерация, Костромская область, городской округ город Кострома, город Кострома, улица Профсоюзная, дом 12в
45	АИТ улица Шарьинская, 45	автономный источник теплоснабжения	местоположение: Российская Федерация, Костромская область, городской округ город Кострома, город Кострома, улица Шарьинская, дом 45
46	АИТ улица Китицынская, 15	автономный источник теплоснабжения	местоположение: Российская Федерация, Костромская область, городской округ город Кострома, город Кострома, улица Китицынская, дом 15
47	АИТ проспект Речной, 143	автономный источник теплоснабжения	местоположение: Российская Федерация, Костромская область, городской округ город Кострома, город Кострома, проспект Речной, дом 143
48	БМК микрорайон Черноречье, 20а	блочно-модульная котельная	здание с кадастровым номером 44:27:070109:4241, местоположение: Российская Федерация, Костромская область, городской округ город Кострома, город Кострома, микрорайон Черноречье, дом 20а (далее – Блочно-модульная котельная микрорайон Черноречье, 20а)
49	БМК улица Ленина, 154	блочно-модульная котельная	здание с кадастровым номером 44:27:050502:837, местоположение: Российская Федерация, Костромская область, городской округ город Кострома, город Кострома, улица Ленина, в районе дома 154
50	Котельная проезд Апраксинский, 45	котельная	здание с кадастровым номером 44:27:030101:644, местоположение: Российская Федерация, Костромская область, городской округ город Кострома, город Кострома, проезд Апраксинский, дом 45



№ п/п	Наименование источника теплоснабжения	Предложения	Капитальные вложения (рубли)	2018 год	2019 год	2020 год	2021 год	2022 год	2023 год	2024 год	2025 год	2026 год	2027 год	2028 год
1	2	3	4	5	6	7	8	9	10	11	12	13	14	15
7	Котельная улица Партизанская, 37 стр.1	Техническое перевооружение	3 714 000		+	+								
8	Котельная улица Пастуховская, 37	Техническое перевооружение	19 699 843										+	
		Устройство индивидуального теплового пункта в жилых домах 5, 7, 20/23 по улице Овражной	1 500 000	+										
9	Котельная улица Почтовая, 9	Техническое перевооружение	7 330 998							+	+			
10	Котельная улица Просвещения, 22 стр.1	Техническое перевооружение	27 183 432									+	+	
11	Котельная улица Советская, 22а	Переключение потребителей на котельную улица Пастуховская, 37а	8 521 425				+	+	+	+				
12	Котельная улица Солоница, 5	Техническое перевооружение	18 435 156						+	+				
13	Котельная улица Сплавщиков, 4	Техническое перевооружение	12 265 728								+	+		
14	Котельная улица Сутырина, 8	Перевод на закрытую систему горячего водоснабжения с устройством индивидуальных тепловых пунктов в жилых домах	16 800 000										+	+
		Перевод котельной на водогрейный режим	8 389 099								+	+		
15	Котельная поселок Учхоза «Костромской»	Строительство автоматизированной котельной	9 000 864						+	+				
16	Котельная улица Московская, 105	Подключение объекта капитального строительства: школа на 1000 мест по улица Сулова, 8	12 010 615	+	+	+								
		Подключение объекта: жилой дом литер 8, микрорайон «Агашкина гора»	6 690 339	+										
		Техническое перевооружение	19 565 052						+	+	+			
17	Котельная Санаторий «Костромской»	Строительство БМК	19 330 590							+	+			
18	Котельная улица Лесная, 27 стр.1	Техническое перевооружение котельной и тепловых сетей для подключения объекта, расположенного по адресу: Российская Федерация, Костромская область, городской округ город Кострома, улица Нижняя Дебря, 19 (новый корпус Костромского онкологического диспансера)	35 909 527			+								

№ п/п	Наименование источника теплоснабжения	Предложения	Капитальные вложения (рубли)	2018 год	2019 год	2020 год	2021 год	2022 год	2023 год	2024 год	2025 год	2026 год	2027 год	2028 год
1	2	3	4	5	6	7	8	9	10	11	12	13	14	15
19	Котельная улица Никитская, 47в	Перевод на закрытую систему горячего водоснабжения с устройством индивидуальных тепловых пунктов в жилых домах	13 800 000				+	+	+	+				
20	Котельная улица Вокзальная, 1	Техническое перевооружение	12 857 928							+	+			
21	Котельная городок Военный 1-й, 10	Строительство автоматизированной котельной	14 033 093				+	+						
22	Котельная проезд Речной, 7	Устройство котла наружного размещения у потребителя - школа искусств, проспект Речной, 72	2 640 000			+	+							
		Устройство котла наружного размещения у потребителя – детский сад № 84, улица Линейная, 5	1 800 000			+	+							
23	Котельная улица Смирнова Юрия, 41а	Переключение на ПАО «ТГК-2»	5 282 000			+	+							
24	Котельная улица Свердлова, 51а	Переключение на ПАО «ТГК-2»	4 056 000	+										
25	Котельная улица Малышковская, 55	Переключение на котельную улица Московская, 105	4 843 000	+										
26	Котельная проспект Мира, 8/6	Строительство блочно-модульной котельной для теплоснабжения потребителя областного государственного бюджетного учреждения здравоохранения «Родильный дом города Костромы», по адресу: Российская Федерация, Костромская область, городской округ город Кострома, город Кострома, проспект Мира, 8	7 200 000	+										

Примечание: Знаком (+) отмечен год, в котором планируется выполнение мероприятия

Финансирование реализации мероприятий планируется как за счёт бюджетных, так и за счёт внебюджетных средств. Объём затрат определен с использованием укрупненных нормативов цен строительства и корректируется путём индексации на фактический период внедрения мероприятия. Объем капитальных вложений составляет 473 583 133 руб., в том числе по выполненным на период актуализации схемы теплоснабжения мероприятиям 108 375 574 руб., планируемым к выполнению 365 207 559 руб.





№ п/п	Наименование источника теплоснабжения	Потребление тепловой энергии										
		2018	2019	2020	2021	2022	2023	2024	2025	2026	2027	2028
1	2	3	4	5	6	7	8	9	10	11	12	13
36	ЦТП проезд Строительный, 3б	-	-	-	-	-	-	-	-	-	-	-
37	Котельная улица Никитская, 47в	92 028,30	н/д	62 165,92	70 937,27	72 387,88	68 059,31	68 059,31	68 059,31	68 059,31	68 059,31	68 059,31
38	Котельная улица Костромская, 99	8 931,69	19 218,7 2	22 125,0 0	24 446,00	23 084,00	23 084,00	23 084,00	23 084,00	23 084,00	23 084,00	23 084,00
39	Котельная улица Вокзальная, 1	1 110,01	н/д	665,51	761,922	1199,077	1272,016	1272,016	1272,016	1272,016	1272,016	1272,016
40	АИТ улица Бульварная, 6	н/д	н/д	183,61	522,65	512,6	507,941	507,941	507,941	507,941	507,941	507,941
41	АИТ улица Линейная, 5	-	-	-	193	378,74	378,74	378,74	378,74	378,74	378,74	378,74
42	АИТ проспект Речной, 72	-	-	-	68,63	139,875	125,9185	125,9185	125,9185	125,9185	125,9185	125,9185
43	АИТ проспект Речной, 145	н/д	н/д	н/д	158,04	246,808	228,5285	228,5285	228,5285	228,5285	228,5285	228,5285
44	АИТ улица Профсоюзная, 12в	н/д	н/д	н/д	460,89	790,328	800,806	800,806	800,806	800,806	800,806	800,806
45	АИТ улица Шарьинская, 45	-	-	-	-	-	715,95364	715,95364	715,95364	715,95364	715,95364	715,95364
46	АИТ улица Кितिцынская, 15	-	-	-	-	-	895,94357	895,94357	895,94357	895,94357	895,94357	895,94357
47	АИТ проспект Речной, 143	-	-	-	-	-	490,0161	490,0161	490,0161	490,0161	490,0161	490,0161
48	БМК микрорайон Черноречье, 20а	21 505,00	19 976,00	22 809,00	21 365,00	21 373,00	21 410,27	21 410,27	21 410,27	21 410,27	21 410,27	21 410,27
49	БМК улица Ленина, 154	18 008,50	18 008,50	18 008,50	1 226,34	1 245,81	1 245,81	1 245,81	1 245,81	1 245,81	1 245,81	1 245,81
50	Котельная проезд Апраксинский, 45	8 463,00	8 463,00	8 463,00	8 803,90	12 501,17	12 501,17	12 501,17	12 501,17	12 501,17	12 501,17	12 501,17
51	Котельная городок Военный 1-й, 10	1 229,49	н/д	1 229,37	1 303,42	закрытие с переключением потребителей на блочно-модульную котельную						
52	Котельная пр-д Речной, 7	460,62	н/д	434,76	закрытие котельной с переключением потребителей на автономные источники теплоснабжения							
53	Котельная ул. Ю.Смирнова, 41а	4 117,67	н/д	3 525,86	закрытие котельной с переключением потребителей на тепловые сети Костромской ТЭЦ-2							







№ п/п	Наименование источника теплоснабжения	Потребление тепловой энергии										
		2018	2019	2020	2021	2022	2023	2024	2025	2026	2027	2028
1	2	3	4	5	6	7	8	9	10	11	12	13
36	ЦТП проезд Строительный, 3б	-	-	-	-	-	-	-	-	-	-	-
37	Котельная улица Никитская, 47в	92 028,30	н/д	62 165,92	70 937,27	72 387,88	68 059,31	68 059,31	68 059,31	68 059,31	68 059,31	68 059,31
38	Котельная улица Костромская, 99	8 931,69	19 218,7 2	22 125,0 0	24 446,00	23 084,00	23 084,00	23 084,00	23 084,00	23 084,00	23 084,00	23 084,00
39	Котельная улица Вокзальная, 1	1 110,01	н/д	665,51	761,922	1199,077	1272,016	1272,016	1272,016	1272,016	1272,016	1272,016
40	АИТ улица Бульварная, 6	н/д	н/д	183,61	522,65	512,6	507,941	507,941	507,941	507,941	507,941	507,941
41	АИТ улица Линейная, 5	-	-	-	193	378,74	378,74	378,74	378,74	378,74	378,74	378,74
42	АИТ проспект Речной, 72	-	-	-	68,63	139,875	125,9185	125,9185	125,9185	125,9185	125,9185	125,9185
43	АИТ проспект Речной, 145	н/д	н/д	н/д	158,04	246,808	228,5285	228,5285	228,5285	228,5285	228,5285	228,5285
44	АИТ улица Профсоюзная, 12в	н/д	н/д	н/д	460,89	790,328	800,806	800,806	800,806	800,806	800,806	800,806
45	АИТ улица Шарьинская, 45	-	-	-	-	-	715,95364	715,95364	715,95364	715,95364	715,95364	715,95364
46	АИТ улица Кितिцынская, 15	-	-	-	-	-	895,94357	895,94357	895,94357	895,94357	895,94357	895,94357
47	АИТ проспект Речной, 143	-	-	-	-	-	490,0161	490,0161	490,0161	490,0161	490,0161	490,0161
48	БМК микрорайон Черноречье, 20а	21 505,00	19 976,00	22 809,00	21 365,00	21 373,00	21 410,27	21 410,27	21 410,27	21 410,27	21 410,27	21 410,27
49	БМК улица Ленина, 154	18 008,50	18 008,50	18 008,50	1 226,34	1 245,81	1 245,81	1 245,81	1 245,81	1 245,81	1 245,81	1 245,81
50	Котельная проезд Апраксинский, 45	8 463,00	8 463,00	8 463,00	8 803,90	12 501,17	12 501,17	12 501,17	12 501,17	12 501,17	12 501,17	12 501,17
51	Котельная городок Военный 1-й, 10	1 229,49	н/д	1 229,37	1 303,42	закрытие с переключением потребителей на блочно-модульную котельную						
52	Котельная пр-д Речной, 7	460,62	н/д	434,76	закрытие котельной с переключением потребителей на автономные источники теплоснабжения							
53	Котельная ул. Ю.Смирнова, 41а	4 117,67	н/д	3 525,86	закрытие котельной с переключением потребителей на тепловые сети Костромской ТЭЦ-2							

Прирост потребления теплоносителя в ретроспективный период и до 2028 года имеет место на источниках тепловой энергии, функционирующих в режиме комбинированной выработки электрической и тепловой энергии, Костромская ТЭЦ-1, Костромская ТЭЦ-2, а также на Районной котельной КТЭЦ-2 за счет переключения потребителей с котельных, выведенных из эксплуатации и перспективного строительства.

### 1.3. Существующие и перспективные объемы потребления тепловой энергии (мощности) и теплоносителя объектами, расположенными в производственных зонах, на каждом этапе

В таблице 1.3.1 представлены показатели динамики спроса на тепловую мощность объектами, расположенными в производственных зонах, с учетом нового строительства в производственных зонах.

Таблица 1.3.1

№ п/п	Наименование источника теплоснабжения	Потребление тепловой энергии, Гкал/год										
		2018	2019	2020	2021	2022	2023	2024	2025	2026	2027	2028
1	2	3	4	5	6	7	8	9	10	11	12	13
1	Костромская ТЭЦ-1	161292,4 5	161292,4 5	161292,4 5	161292,4 5	161292,4 5	161292,4 5	161292,4 5	161292,4 5	161292,4 5	161292,4 5	161292,4 5
2	Костромская ТЭЦ-2	7416,83	7416,83	7416,83	7416,83	7416,83	7416,83	7416,83	7416,83	7416,83	7416,83	7416,83
3	Районная котельная КТЭЦ-2	115,96	115,96	115,96	115,96	115,96	115,96	115,96	115,96	115,96	115,96	115,96
4	Котельная улица Московская, 105	н/д	н/д	н/д	н/д	н/д	н/д	н/д	н/д	н/д	н/д	н/д

Потребление теплоносителя объектами, расположенными в производственных зонах, отсутствует.

### 1.4 Существующие и перспективные величины средневзвешенной плотности тепловой нагрузки в каждом расчетном элементе территориального деления, зоне действия каждого источника тепловой энергии, каждой системе теплоснабжения и по городскому округу город Кострома

Величина средневзвешенной плотности тепловой нагрузки в зоне действия каждого источника тепловой энергии представлена в таблице 1.4.1.

Таблица 1.4.1

№ п/п	Наименование источника	Площадь зоны действия источника, м <sup>2</sup>	Присоединенная нагрузка, Гкал/ч	Плотность тепловой нагрузки, Гкал/ч/м <sup>2</sup> (10 <sup>6</sup> )
1	2	3	4	5
1	Костромская ТЭЦ-1	7264316	319,7792	44,02
2	Костромская ТЭЦ-2	17263526	556,9928	32,26
3	Районная котельная КТЭЦ-2	1228009	68,9606	56,16
4	Котельная улица Беленогова Юрия, 18/1	39191	2,0023	51,09
5	Котельная улица Береговая, 45	291180	9,4026	32,29
6	Котельная улица Боровая, 4	166647	12,5211	75,14
7	Котельная улица Водяная, 95а	49522	1,8000	36,35
8	БМК городок Военный 1-й, 12	179758	0,5688	3,16
9	Котельная поселок Волжский	255715	2,2661	8,86
10	Котельная улица Голубкова, 9а	83934	5,9436	70,81
11	Котельная улица 2-я Загородная, 40а	58923	2,0636	35,02
12	Котельная шоссе Кинешемское, 72	23766	1,0340	43,51
13	Котельная шоссе Кинешемское, 86	17016	1,1275	66,26
14	КНР улица Костромская, 48а	10980	0,0610	5,56
15	Котельная улица Машиностроителей, 5 стр.1	69934	4,5218	64,66
16	Котельная улица Машиностроителей, 6	23098	2,1530	93,21
17	Котельная поселок Новый, 15	134523	9,6471	71,71
18	Котельная улица Партизанская, 37 стр.1	6830	0,2580	37,77
19	Котельная улица Пастуховская, 37	320556	24,9391	77,8
20	Котельная улица Почтовая, 9	119105	6,1619	51,74
21	Котельная улица Просвещения, 22 стр.1	40624	1,4080	34,66
22	Котельная улица Советская, 22а	46063	1,3005	28,23
23	Котельная улица Солоница, 5	28929	1,1028	38,12
24	Котельная улица Сплавщиков, 4	14613	0,6670	45,64
25	Котельная улица Сутырина, 8	136412	7,7465	56,79
26	Котельная поселок Учхоза «Костромской»	36213	0,5540	15,3
27	Котельная улица Шагова, 205 стр.1	97012	7,4688	76,99
28	Котельная улица Московская, 105	2009795	86,8917	43,23
29	Котельная улица Советская, 122а	79108	4,6309	58,54
30	Котельная Санаторий «Костромской»	35560	1,1367	31,97
31	Котельная улица Вокзальная, 56	17482	0,4190	23,97
32	БМК-0,35 МВт для ж.д.1,3 по ул. Красная Байдарка	4046	0,2910	71,92
33	БМК-0,25 МВт для ж.д.7,8,8а,8б по ул. Красная Байдарка	8905	0,1803	20,25

№ п/п	Наименование источника	Площадь зоны действия источника, м <sup>2</sup>	Присоединенная нагрузка, Гкал/ч	Плотность тепловой нагрузки, Гкал/ч/м <sup>2</sup> (10 <sup>6</sup> )
1	2	3	4	5
34	Котельная улица Лесная, 27 стр.1	69249	4,8870	70,57
35	ЦТП улица Запрудня, 19	112815	1,6370	14,51
36	ЦТП проезд Строительный, 3б	194782	5,0330	25,84
37	Котельная улица Никитская, 47в	733853	37,3168	50,85
38	Котельная улица Костромская, 99	279229	11,8230	42,34
39	Котельная улица Вокзальная, 1	16716	0,7340	43,91
40	АИТ улица Бульварная, 6	2748	0,5900	214,7
41	АИТ улица Линейная, 5	1117	0,1250	111,91
42	АИТ проспект Речной, 72	693	0,0655	94,52
43	АИТ проспект Речной, 145	1443	0,2343	162,34
44	АИТ улица Профсоюзная, 12в	3759	0,5110	135,94
45	АИТ улица Шарьинская, 45	6503	0,6982	107,37
46	АИТ улица Кितिцынская, 15	6793	0,6982	102,78
47	АИТ проспект Речной, 143	5945	0,6982	117,44
48	БМК микрорайон Черноречье, 20а	244736	11,2350	45,91
49	БМК улица Ленина, 154	45302	2,1280	46,97
50	Котельная проезд Апраксинский, 45	782602	3,9180	5,01
51	Котельная городок Военный 1-й, 10	179758	0,5688	3,16

Величина средневзвешанной плотности тепловой нагрузки по каждой системе теплоснабжения представлена в таблице 1.4.2.

Таблица 1.4.2.

№ п/п	Наименование теплоснабжающей организации	Площадь зоны действия источника, м <sup>2</sup>	Присоединенная нагрузка, Гкал/ч	Плотность тепловой нагрузки, Гкал/ч/м <sup>2</sup> (10 <sup>6</sup> )
1	2	3	4	5
1	ПАО «ТГК-2»	25755851	945,7326	36,72
2	МУП г. Костромы «Городские сети»	5526296	252,3600	45,67
3	Филиал ООО «Газпром теплоэнерго Иваново «Костромской»	244736	11,2350	45,91
4	ООО «СТТ»	45302	2,1280	46,97
5	ООО «КостромаТеплоРемонт»	279229	11,8230	42,34
6	ИП Секлюцкий С.А.	35560	1,1367	31,97

Величина средневзвешанной плотности тепловой нагрузки по городскому округу город Кострома представлена в таблице 1.4.3.

Таблица 1.4.3.

№ п/п	Наименование	Площадь зоны действия источника, м <sup>2</sup>	Присоединенная нагрузка, Гкал/ч	Плотность тепловой нагрузки, Гкал/ч/м <sup>2</sup> (10 <sup>6</sup> )
1	2	3	4	5
1	Городской округ город Кострома	32669576	1228,3334	37,6

## Раздел 2. Существующие и перспективные балансы тепловой мощности источников тепловой энергии и тепловой нагрузки потребителей

### 2.1. Описание существующих и перспективных зон действия систем теплоснабжения и источников тепловой энергии

На рисунках, представленных ниже, показаны существующие и перспективные зоны действия систем теплоснабжения и источников тепловой энергии.

#### Костромская ТЭЦ-1

Схема 2.1.1



Таблица 2.1.1

Расчет радиуса эффективного теплоснабжения:

Суммарная материальная характеристика, м <sup>2</sup>	Суммарная нагрузка, ГКал	Удельная суммарная материальная характеристика, м <sup>2</sup> / Гкал	Средний радиус, км	Максимальный фактический радиус, км	Удельная длина, км/ГКал /ч	Теоретический момент тепловой нагрузки, км*Гкал /ч	Фактический момент тепловой нагрузки, км*Гкал /ч	Коэффициент конфигурации т/с
34320,78	319,7792	164,817	7,151	5,773	0,552	7,316	2,904	0,397

**Костромская ТЭЦ-2**

Схема 2.1.2



Таблица 2.1.2

Расчет радиуса эффективного теплоснабжения:

Суммарная материальная характеристика, м2	Суммарная нагрузка, ГКал	Удельная суммарная материальная характеристика, м2 / Гкал	Средний радиус, км	Максимальный фактический радиус, км	Удельная длина, км/ГКал /ч	Теоретический момент тепловой нагрузки, км*Гкал /ч	Фактический момент тепловой нагрузки, км*Гкал /ч	Коэффициент конфигурации т/с
73393,59	556,9928	197,16	11,348	8,063	0,404	10,421	4,182	0,401

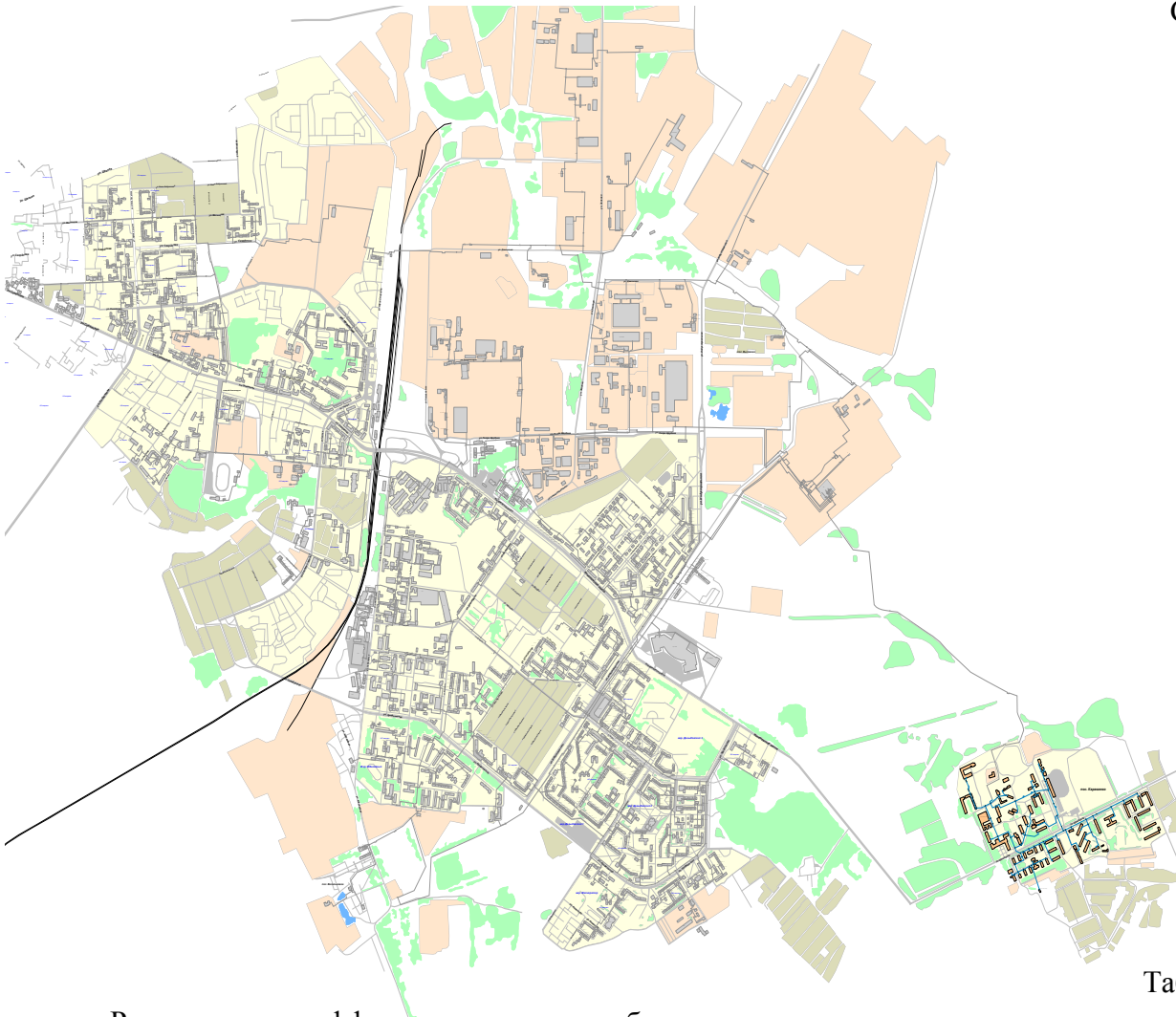

**Районная котельная КТЭЦ-2**

Схема 2.1.3



Таблица 2.1.3

Расчет радиуса эффективного теплоснабжения:

Суммарная материальная характеристика, м2	Суммарная нагрузка, ГКал	Удельная суммарная материальная характеристика, м2 / Гкал	Средний радиус, км	Максимальный фактический радиус, км	Удельная длина, км/ГКал /ч	Теорет. момент тепловой нагрузки, км*Гкал /ч	Факт. момент тепловой нагрузки, км*Гкал /ч	Коэффициент конфигурации т/с
6145,458	68,9606	115,24	4,68	2,83	0,297	4,474	1,821	0,407

Котельная улица Беленогова Юрия, 18/1

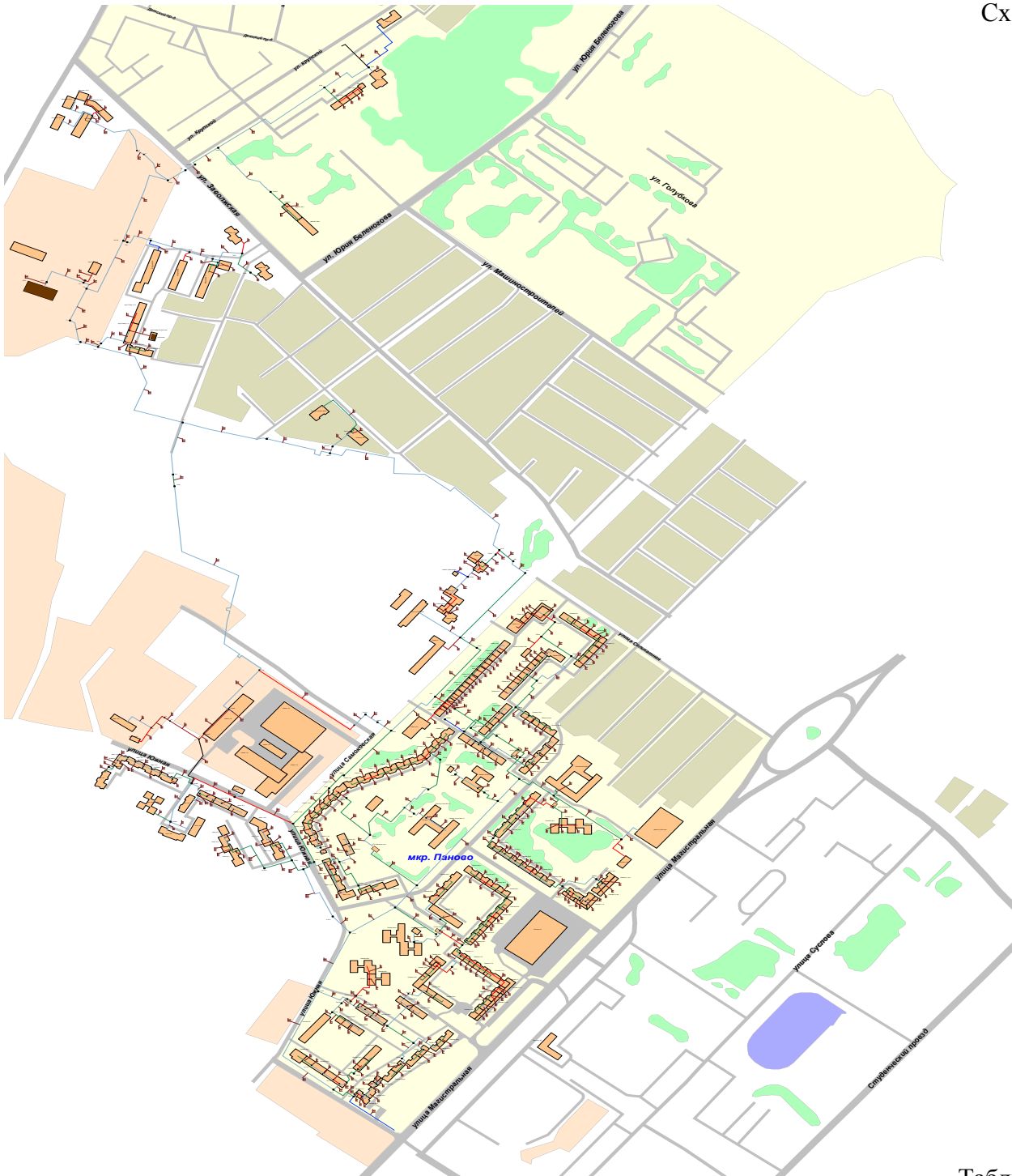
Схема 2.1.4



Таблица 2.1.4

Расчет радиуса эффективного теплоснабжения:

Суммарная материальная характеристика, м2	Суммарная нагрузка, ГКал	Удельная суммарная материальная характеристика, м2 / Гкал	Средний радиус, км	Максимальный фактический радиус, км	Удельная длина, км/ГКал /ч	Теорет. момент тепловой нагрузки, км*Гкал /ч	Фактич. момент тепловой нагрузки, км*Гкал /ч	Коэффициент конфигурации т/с
115,993	2,0023	98,945	0,387	0,216	0,479	0,389	0,189	0,485

**Котельная улица Береговая, 45**

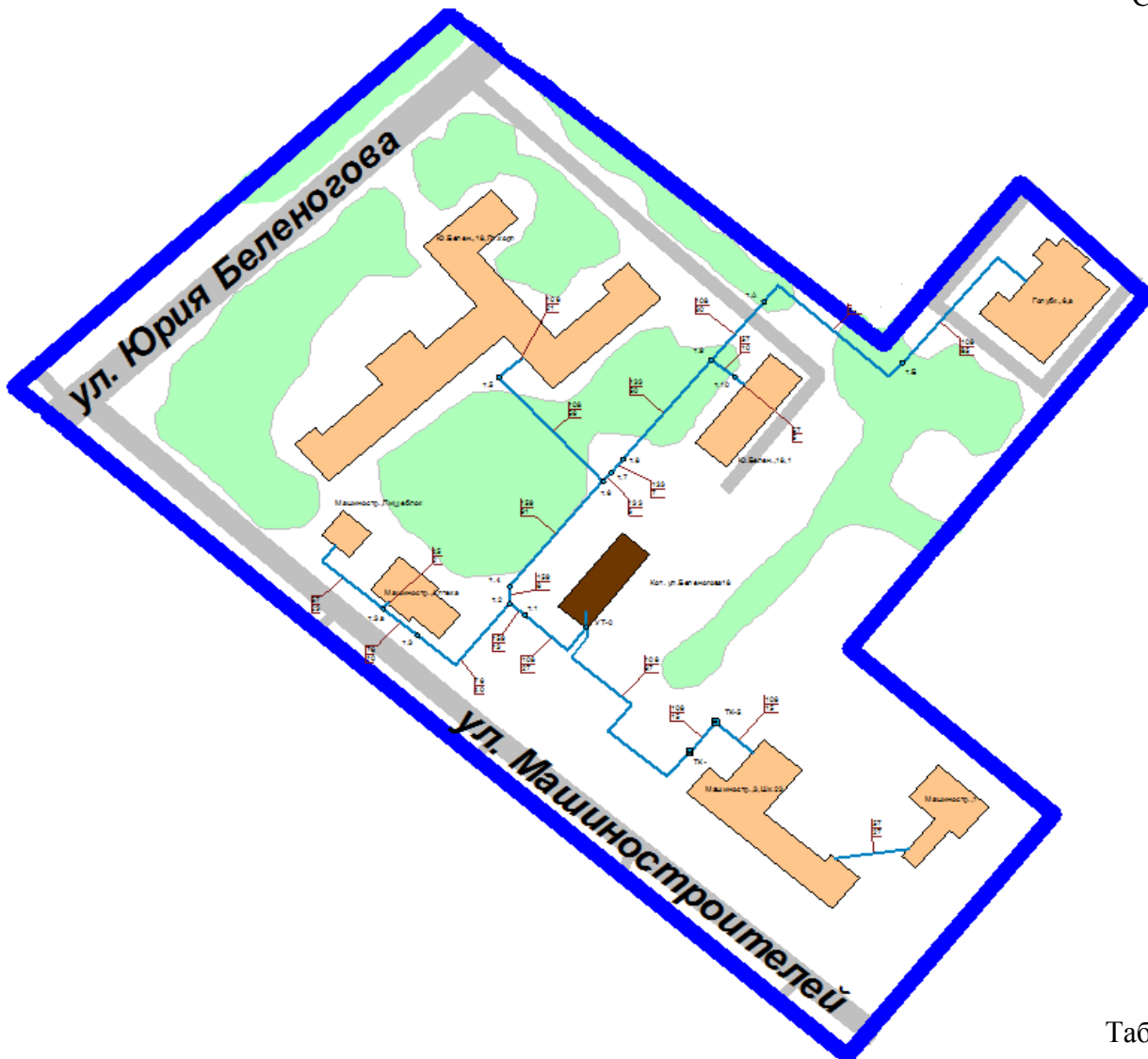
Схема 2.1.5



Таблица 2.1.5

Расчет радиуса эффективного теплоснабжения:

Суммарная материальная характеристика, м2	Суммарная нагрузка, ГКал	Удельная суммарная материальная характеристика, м2 / Гкал	Средний радиус, км	Максимальный фактический радиус, км	Удельная длина, км/ГКал /ч	Теоретический момент тепловой нагрузки, км*Гкал /ч	Фактический момент тепловой нагрузки, км*Гкал /ч	Коэффициент конфигурации т/с
1834,097	9,4026	195,063	1,755	1,905	0,846	1,813	0,837	0,462

**Котельная улица Боровая, 4**

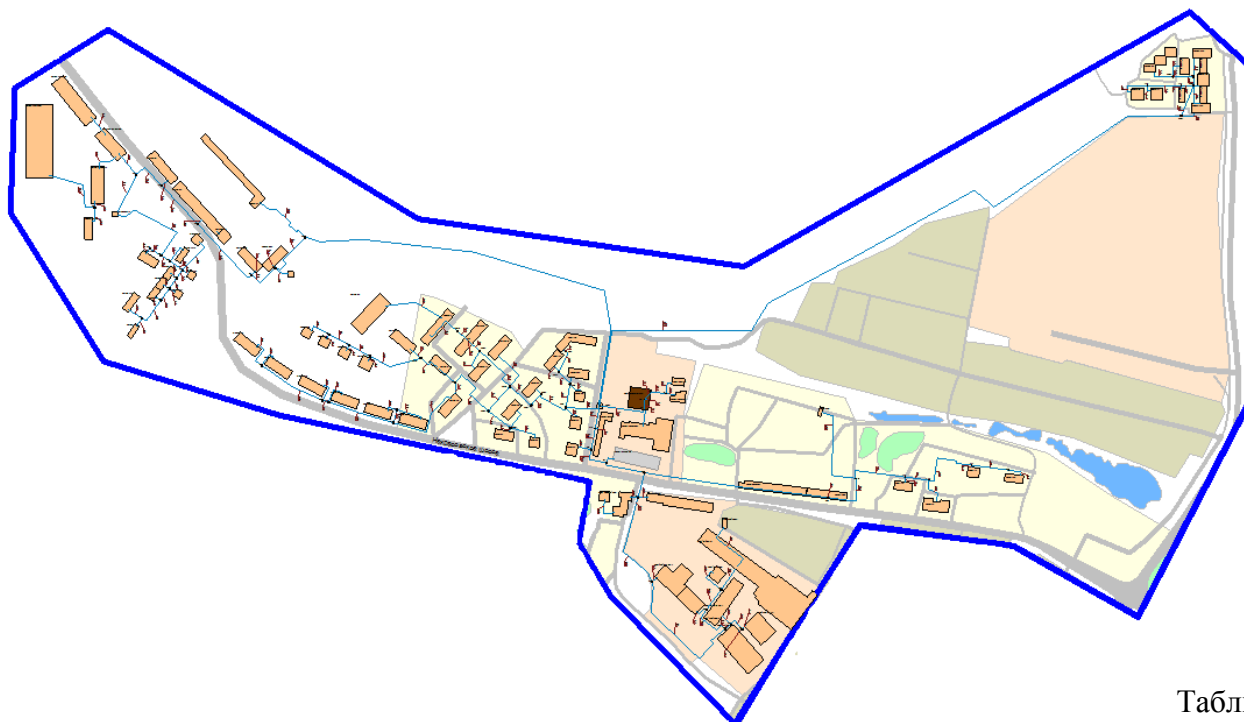
Схема 2.1.6



Таблица 2.1.6

Расчет радиуса эффективного теплоснабжения:

Суммарная материальная характеристика, м2	Суммарная нагрузка, ГКал	Удельная суммарная материальная характеристика, м2 / Гкал	Средний радиус, км	Максимальный фактический радиус, км	Удельная длина, км/ГКал /ч	Теоретический момент тепловой нагрузки, км*Гкал /ч	Фактический момент тепловой нагрузки, км*Гкал /ч	Коэффициент конфигурации т/с
840,712	12,5211	68,555	1,695	1,18	0,301	1,595	0,656	0,411

**Котельная улица Водяная, 95а**

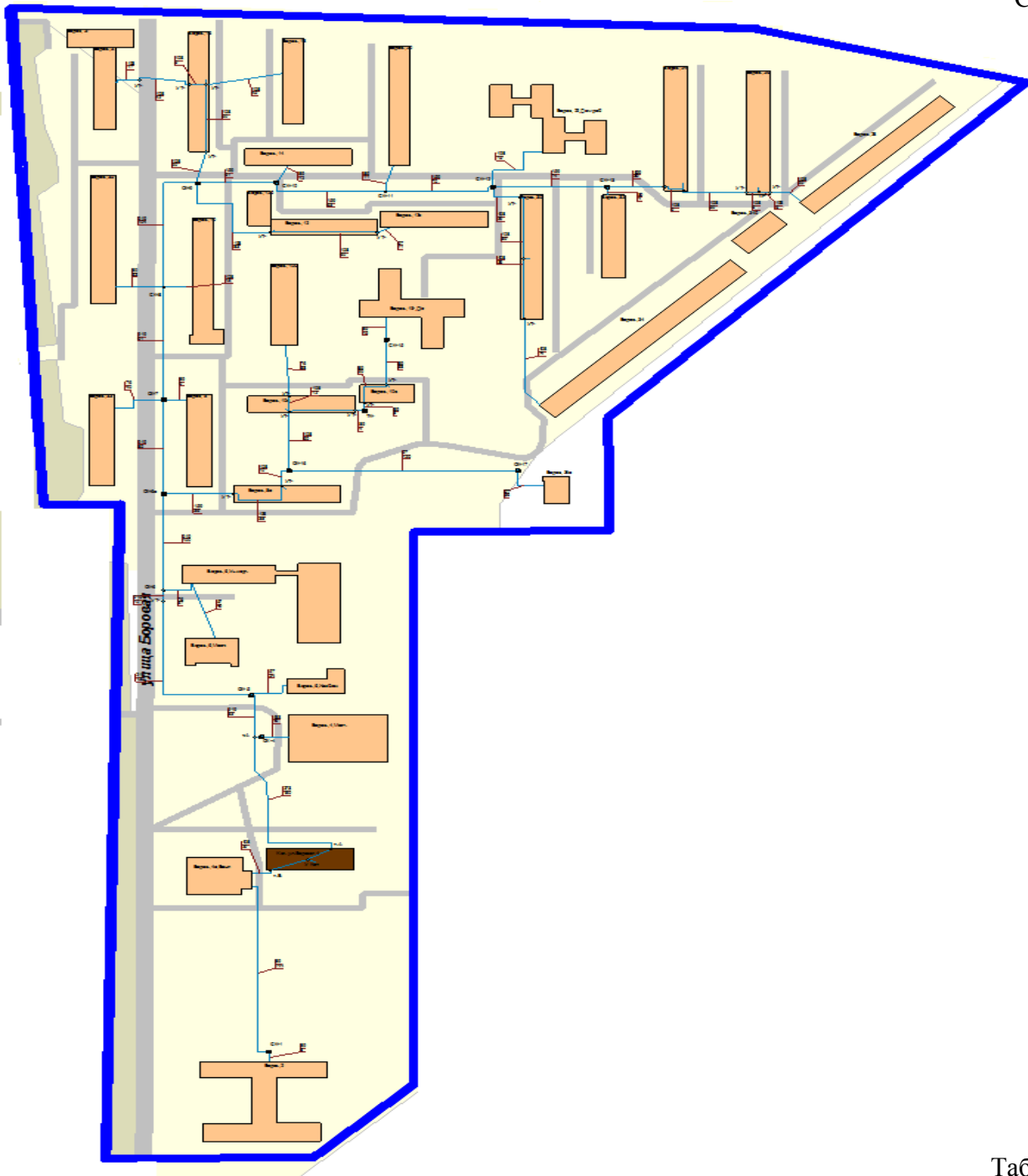
Схема 2.1.7



Таблица 2.1.7

Расчет радиуса эффективного теплоснабжения:

Суммарная материальная характеристика, м2	Суммарная нагрузка, ГКал	Удельная суммарная материальная характеристика, м2 / Гкал	Средний радиус, км	Максимальный фактический радиус, км	Удельная длина, км/ГКал /ч	Теорет. момент тепловой нагрузки, км*Гкал /ч	Фактич. момент тепловой нагрузки, км*Гкал /ч	Коэффициент конфигурации т/с
223,128	1,8000	123,96	0,467	0,389	0,692	0,523	0,193	0,37

**БМК городок Военный 1-й, 12**

Схема 2.1.8



Таблица 2.1.8

Расчет радиуса эффективного теплоснабжения:

Суммарная материальная характеристика, м2	Суммарная нагрузка, ГКал	Удельная суммарная материальная характеристика, м2 / Гкал	Средний радиус, км	Максимальный фактический радиус, км	Удельная длина, км/ГКал /ч	Теоретический момент тепловой нагрузки, км*Гкал /ч	Фактический момент тепловой нагрузки, км*Гкал /ч	Коэффициент конфигурации т/с
152,018	0,5688	267,261	1,841	0,559	1,269	1,888	0,511	0,271

**Котельная поселок Волжский**

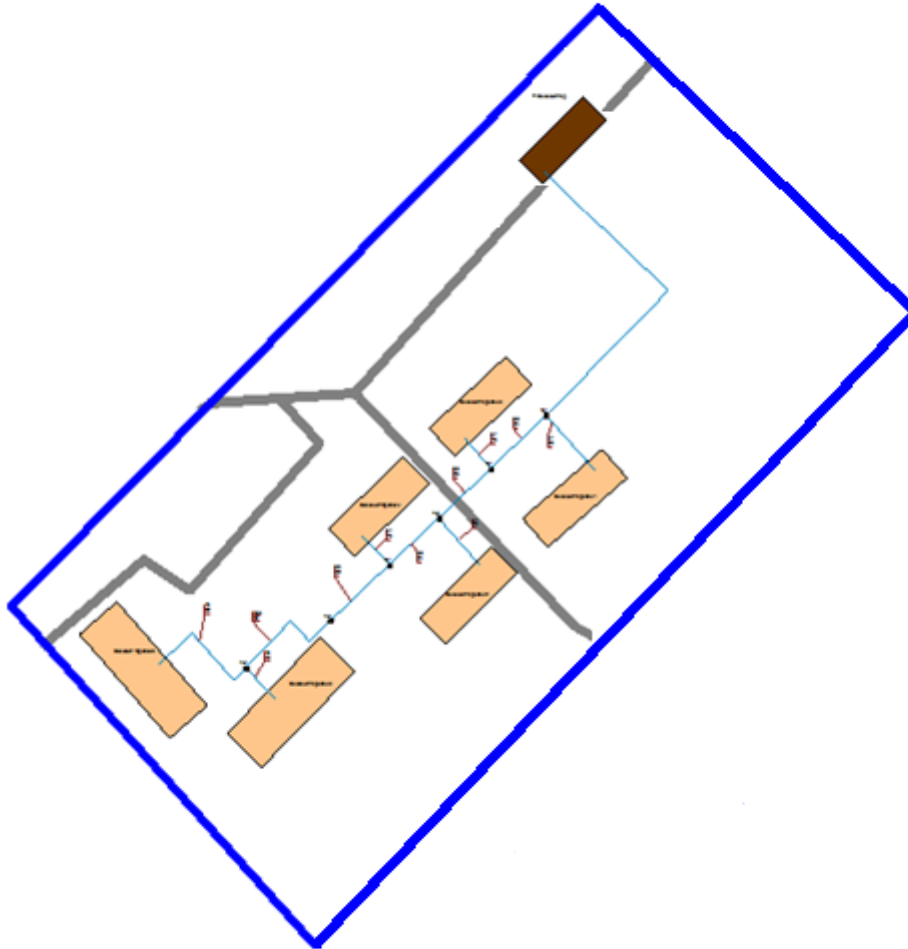
Схема 2.1.9



Таблица 2.1.9

Расчет радиуса эффективного теплоснабжения:

Суммарная материальная характеристика, м2	Суммарная нагрузка, ГКал	Удельная суммарная материальная характеристика, м2 / Гкал	Средний радиус, км	Максимальный фактический радиус, км	Удельная длина, км/ГКал /ч	Теоретический момент тепловой нагрузки, км*Гкал /ч	Фактический момент тепловой нагрузки, км*Гкал /ч	Коэффициент конфигурации т/с
492,608	2,2661	217,381	2,204	0,991	0,862	2,466	0,737	0,299

Котельная улица Голубкова, 9а

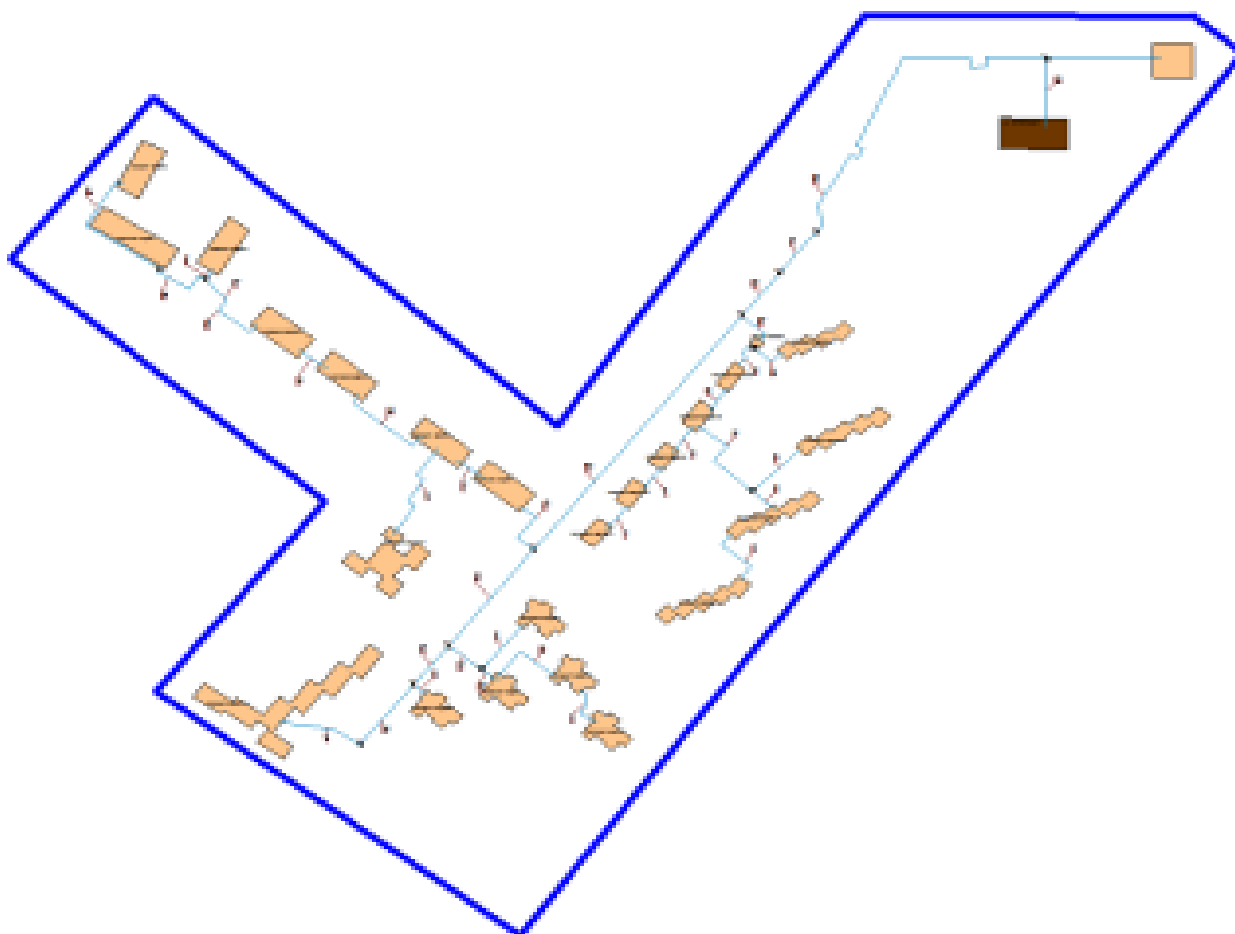
— Схема 2.1.10



Таблица 2.1.10

Расчет радиуса эффективного теплоснабжения:

Суммарная материальная характеристика, м2	Суммарная нагрузка, ГКал	Удельная суммарная материальная характеристика, м2 / Гкал	Средний радиус, км	Максимальный фактический радиус, км	Удельная длина, км/ГКал /ч	Теоретический момент тепловой нагрузки, км*Гкал /ч	Фактический момент тепловой нагрузки, км*Гкал /ч	Коэффициент конфигурации т/с
434,348	5,9436	87,033	0,777	0,425	0,362	0,711	0,241	0,34

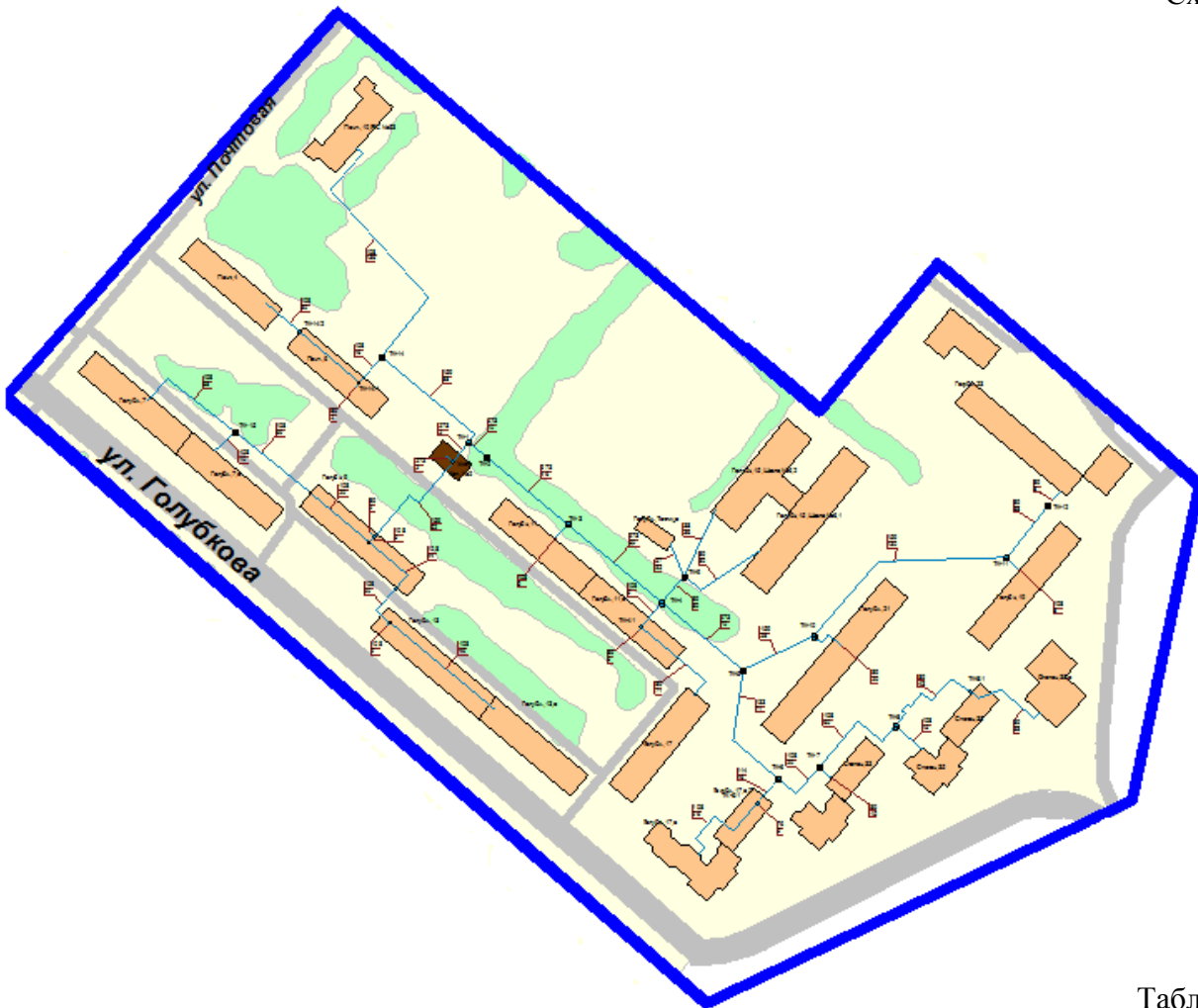

**Котельная улица 2-я Загородная, 40а**

Схема 2.1.11



Таблица 2.1.11

Расчет радиуса эффективного теплоснабжения:

Суммарная материальная характеристика, м2	Суммарная нагрузка, ГКал	Удельная суммарная характеристика, м2 / Гкал	Средний радиус, км	Максимальный фактический радиус, км	Удельная длина, км/ГКал /ч	Теоретический момент тепловой нагрузки, км*Гкал /ч	Фактический момент тепловой нагрузки, км*Гкал /ч	Коэффициент конфигурации т/с
276,38	2,0636	133,931	0,458	0,443	0,723	0,478	0,226	0,473

**Котельная шоссе Кинешемское, 72**

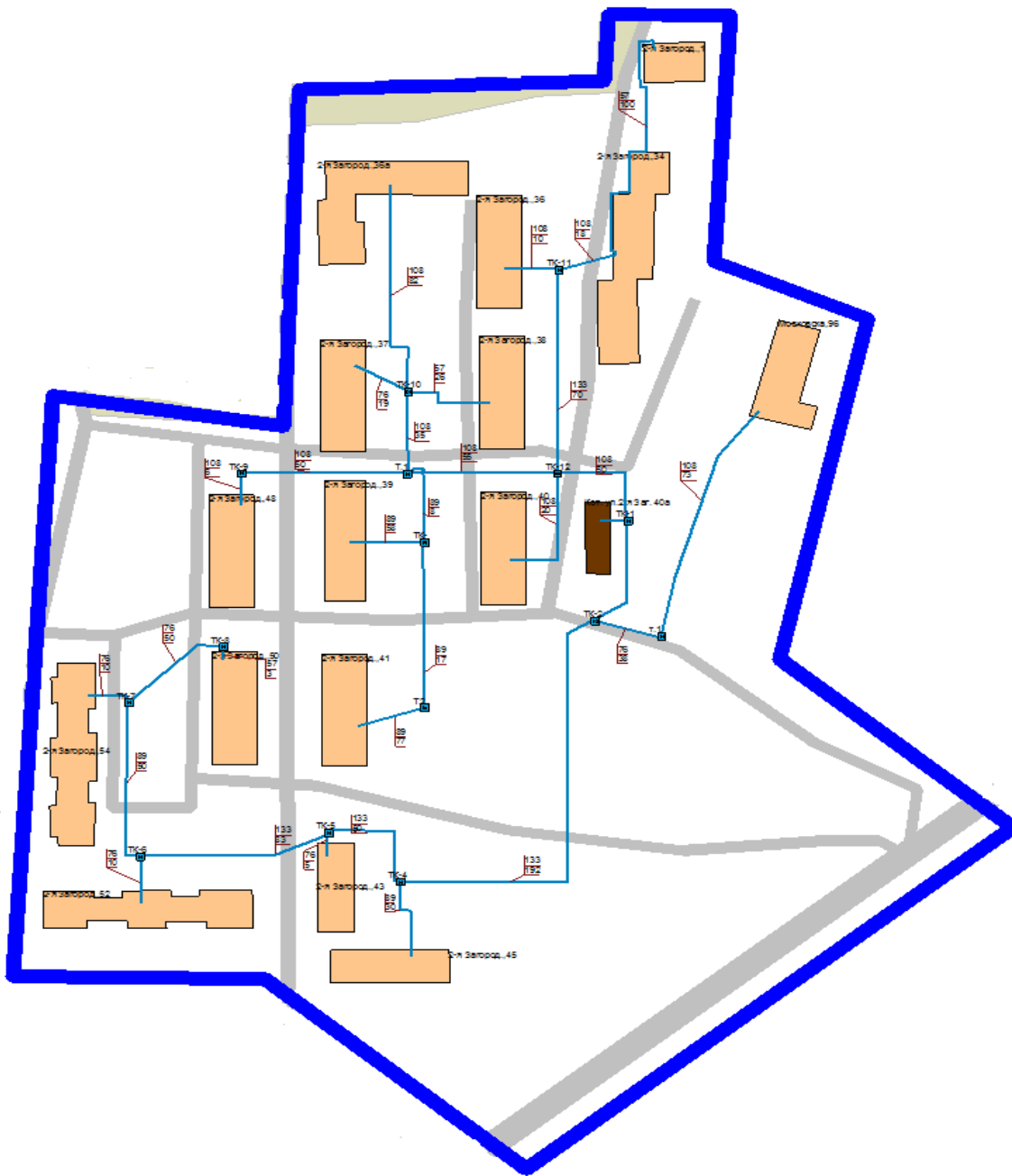
Схема 2.1.12



Таблица 2.1.12

Расчет радиуса эффективного теплоснабжения:

Суммарная материальная характеристика, м2	Суммарная нагрузка, ГКал	Удельная суммарная материальная характеристика, м2 / Гкал	Средний радиус, км	Максимальный фактический радиус, км	Удельная длина, км/ГКал /ч	Теорет. момент тепловой нагрузки, км*Гкал /ч	Факт. момент тепловой нагрузки, км*Гкал /ч	Коэффициент конфигурации т/с
76,863	1,0340	95,601	0,431	0,23	0,468	0,463	0,169	0,364

**Котельная шоссе Кинешемское, 86**

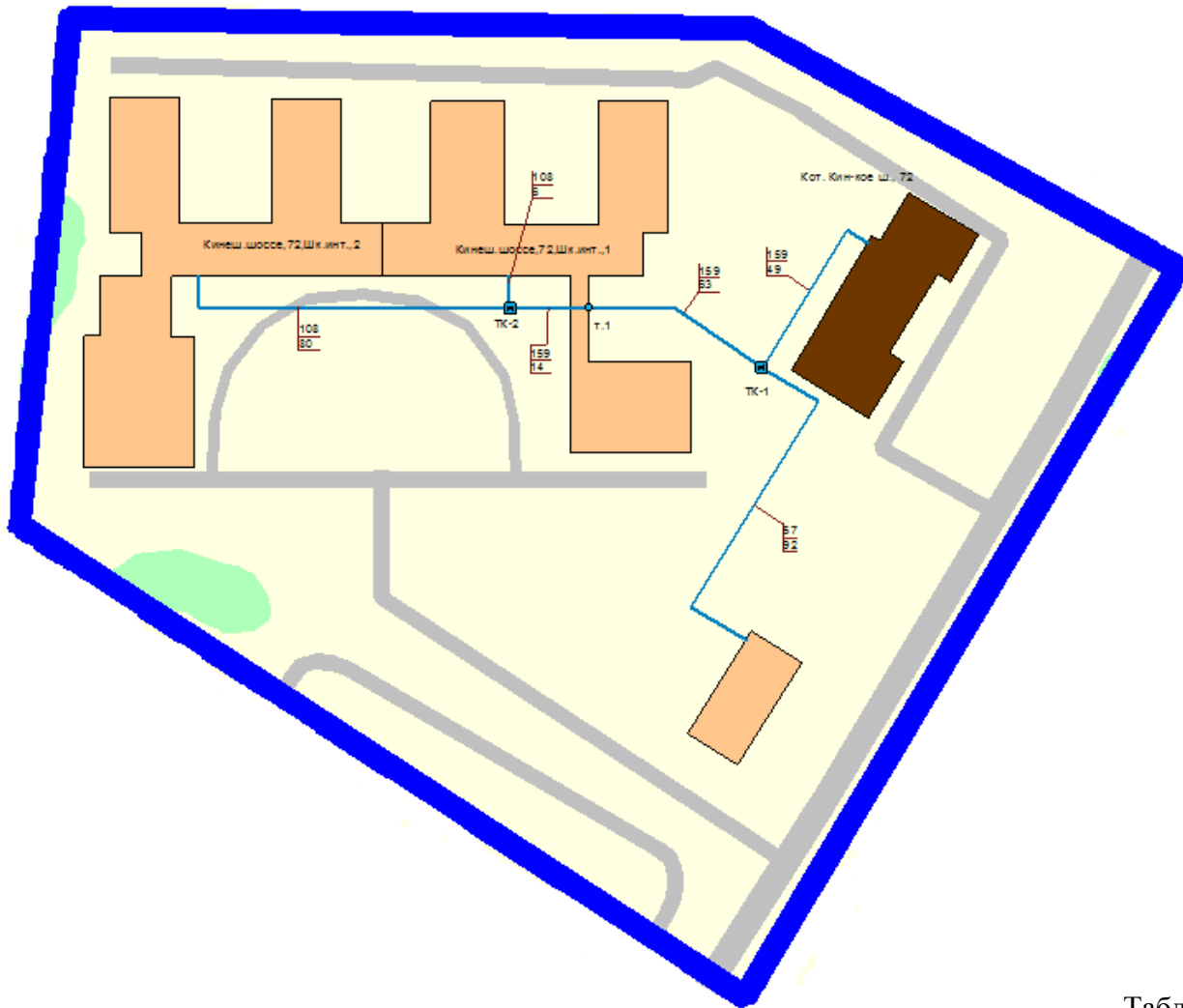
Схема 2.1.13



Таблица 2.1.13

Расчет радиуса эффективного теплоснабжения:

Суммарная материальная характеристика, м2	Суммарная нагрузка, Гкал	Удельная суммарная характеристика, м2 / Гкал	Средний радиус, км	Максимальный фактический радиус, км	Удельная длина, км/Гкал/ч	Теорет. момент тепловой нагрузки, км*Гкал/ч	Фактический момент тепловой нагрузки, км*Гкал/ч	Коэффициент конфигурации т/с
56,848	1,1275	82,808	0,203	0,135	0,502	0,27	0,118	0,437

**КНР улица Костромская, 48а**

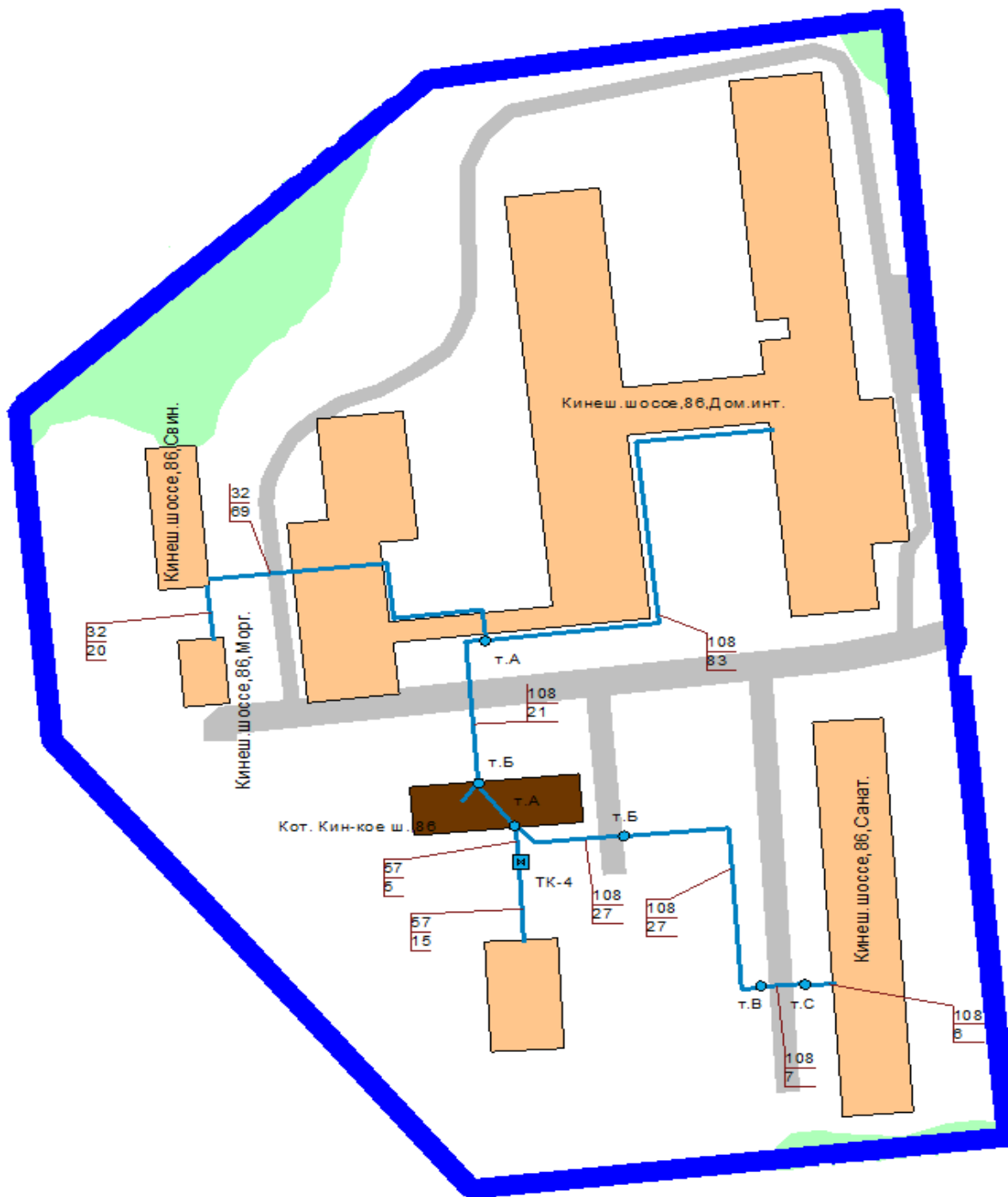
Схема 2.1.14



Таблица 2.1.14

Расчет радиуса эффективного теплоснабжения:

Суммарная материальная характеристика, м2	Суммарная нагрузка, ГКал	Удельная суммарная материальная характеристика, м2 / Гкал	Средний радиус, км	Максимальный фактический радиус, км	Удельная длина, км/ГКал /ч	Теорет. момент тепловой нагрузки, км*Гкал /ч	Фактич. момент тепловой нагрузки, км*Гкал /ч	Коэффициент конфигурации т/с
16,092	0,0610	164,204	0,14	0,076	1,133	0,13	0,035	0,274

**Котельная улица Машиностроителей, 5 стр.1**

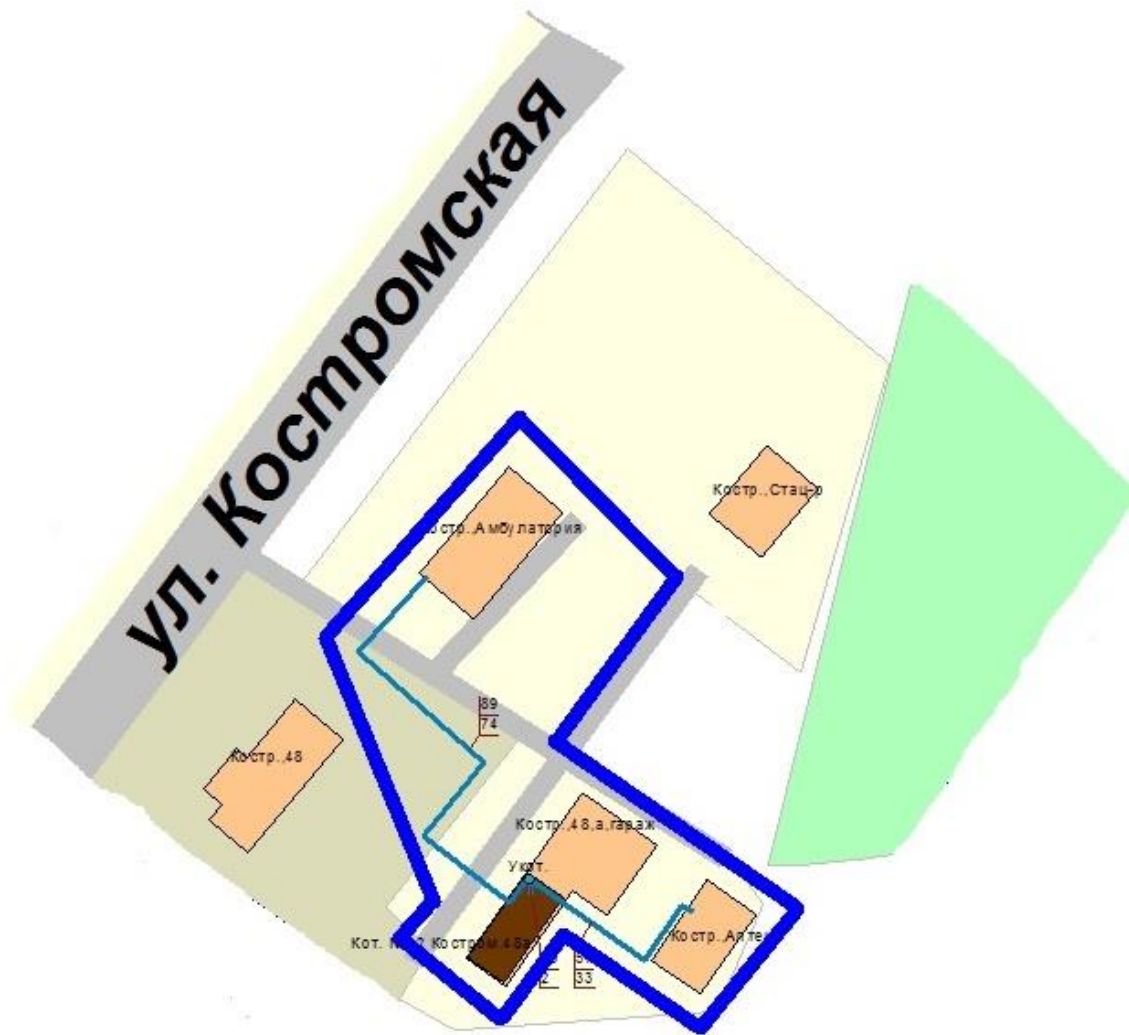
Схема 2.1.15



Таблица 2.1.15

**Расчет радиуса эффективного теплоснабжения:**

Суммарная материальная характеристика, м2	Суммарная нагрузка, ГКал	Удельная суммарная материальная характеристика, м2 / Гкал	Средний радиус, км	Максимальный фактический радиус, км	Удельная длина, км/ГКал /ч	Теорет. момент тепловой нагрузки, км*Гкал /ч	Фактический момент тепловой нагрузки, км*Гкал /ч	Коэффициент конфигурации т/с
310,498	4,5218	93,581	0,595	0,333	0,357	0,57	0,222	0,39

**Котельная улица Машиностроителей, 6**

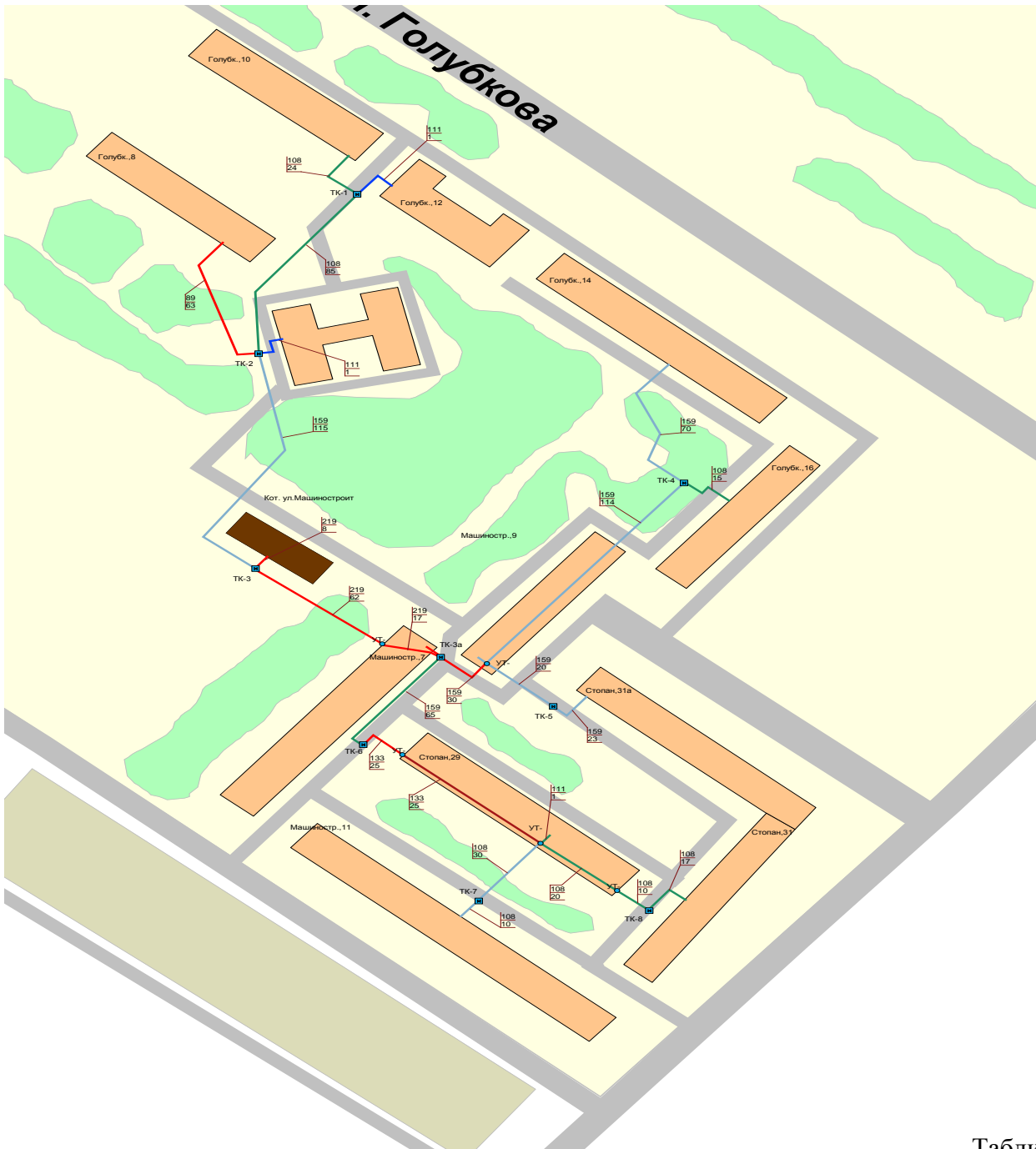
Схема 2.1.16



Таблица 2.1.16

Расчет радиуса эффективного теплоснабжения:

Суммарная материальная характеристика, м2	Суммарная нагрузка, ГКал	Удельная суммарная материальная характеристика, м2 / Гкал	Средний радиус, км	Максимальный фактический радиус, км	Удельная длина, км/ГКал /ч	Теоретический момент тепловой нагрузки, км*Гкал /ч	Фактический момент тепловой нагрузки, км*Гкал /ч	Коэффициент конфигурации т/с
144,269	2,1530	109,961	0,496	0,285	0,515	0,473	0,173	0,366

**Котельная поселок Новый, 15**

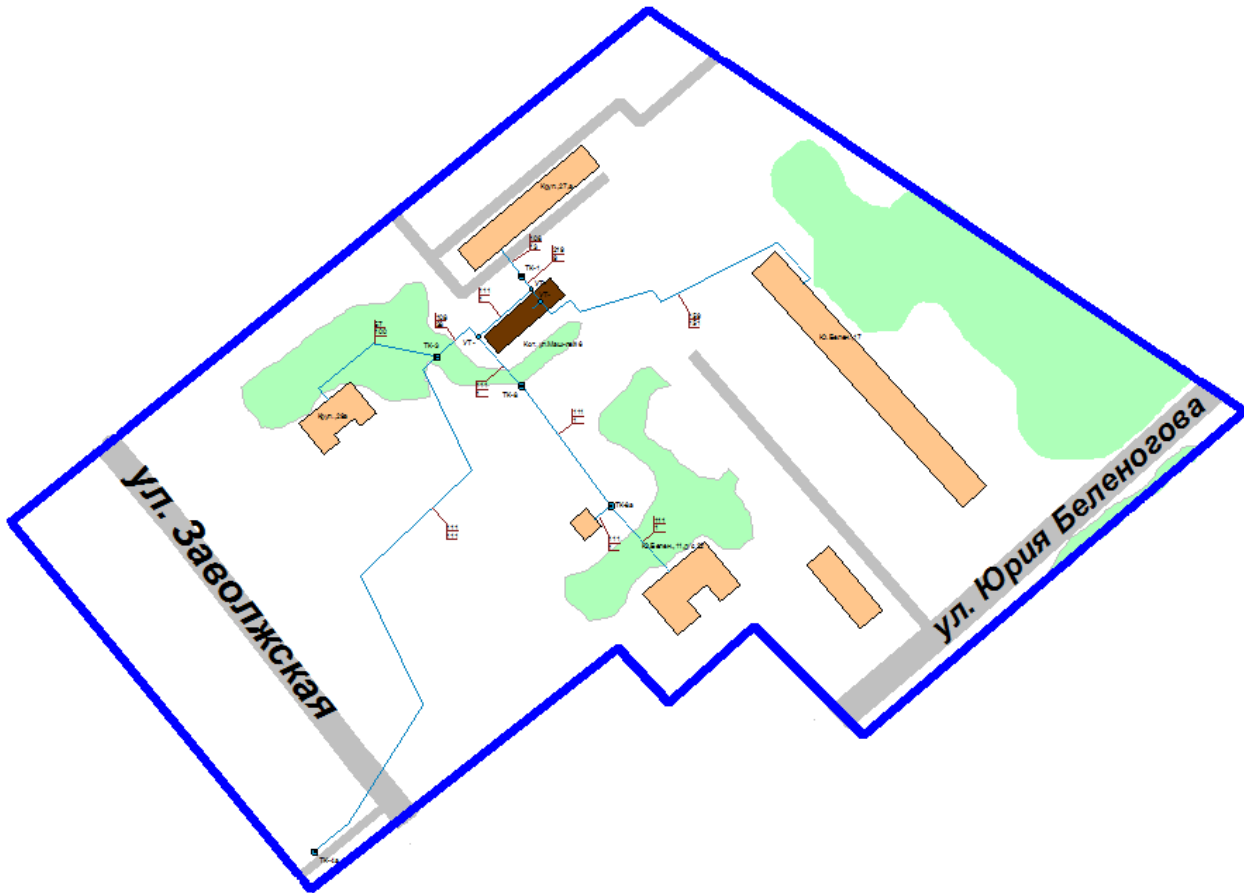
Схема 2.1.17



Таблица 2.1.17

Расчет радиуса эффективного теплоснабжения:

Суммарная материальная характеристика, м2	Суммарная нагрузка, ГКал	Удельная суммарная материальная характеристика, м2 / Гкал	Средний радиус, км	Максимальный фактический радиус, км	Удельная длина, км/ГКал /ч	Теорет. момент тепловой нагрузки, км*Гкал /ч	Фактич. момент тепловой нагрузки, км*Гкал /ч	Коэффициент конфигурации т/с
10,522	9,6471	0	0,221	0,073	0	0	0	0

**Котельная улица Партизанская, 37 стр.1**

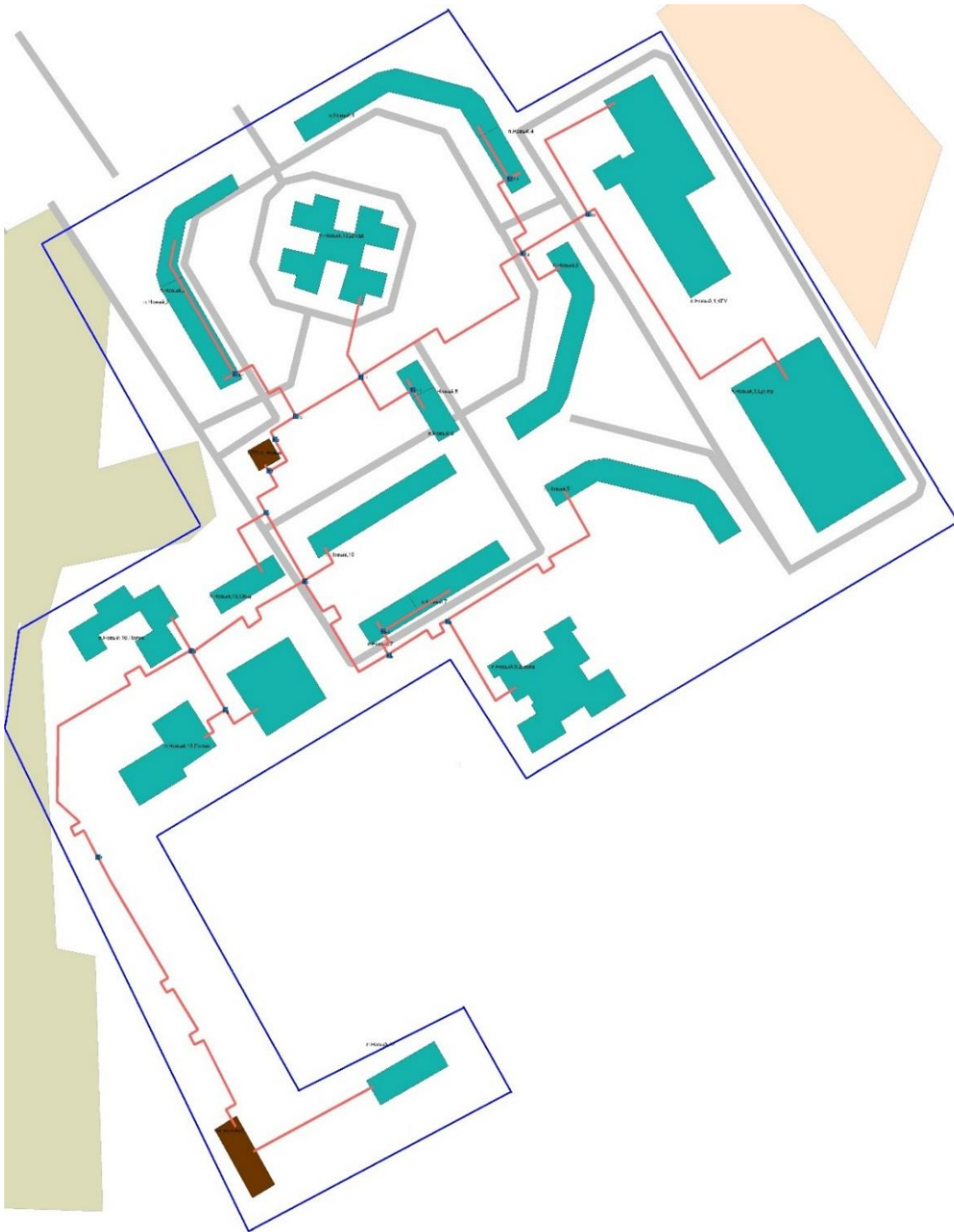
Схема 2.1.18



Таблица 2.1.18

Расчет радиуса эффективного теплоснабжения:

Суммарная материальная характеристика, м2	Суммарная нагрузка, ГКал	Удельная суммарная материальная характеристика, м2 / Гкал	Средний радиус, км	Максимальный фактический радиус, км	Удельная длина, км/ГКал /ч	Теоретический момент тепловой нагрузки, км*Гкал /ч	Фактический момент тепловой нагрузки, км*Гкал /ч	Коэффициент конфигурации т/с
10	0,2580	38,76	0,204	0,05	0,194	0,204	0,05	0,246

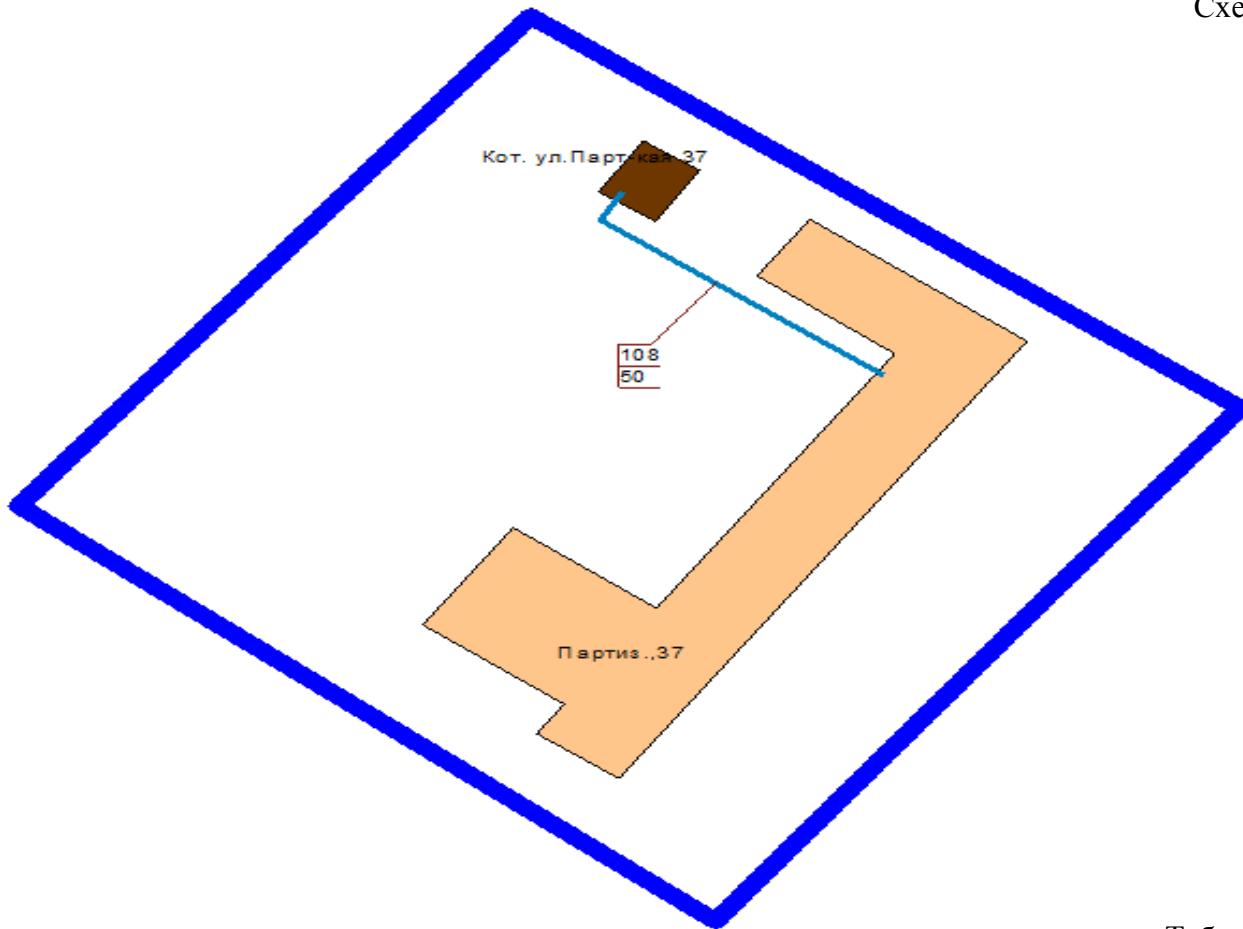

**Котельная улица Пастуховская, 37**

Схема 2.1.19



Таблица 2.1.19

Расчет радиуса эффективного теплоснабжения:

Суммарная материальная характеристика, м2	Суммарная нагрузка, ГКал	Удельная суммарная материальная характеристика, м2 / Гкал	Средний радиус, км	Максимальный фактический радиус, км	Удельная длина, км/ГКал /ч	Теоретический момент тепловой нагрузки, км*Гкал /ч	Фактический момент тепловой нагрузки, км*Гкал /ч	Коэффициент конфигурации т/с
1598,894	24,9391	65,411	1,55	1,941	0,264	1,768	0,911	0,515

**Котельная улица Почтовая, 9**

Схема 2.1.20



Таблица 2.1.20

Расчет радиуса эффективного теплоснабжения:

Суммарная материальная характеристика, м2	Суммарная нагрузка, ГКал	Удельная суммарная материальная характеристика, м2 / Гкал	Средний радиус, км	Максимальный фактический радиус, км	Удельная длина, км/ГКал /ч	Теоретический момент тепловой нагрузки, км*Гкал /ч	Фактический момент тепловой нагрузки, км*Гкал /ч	Коэффициент конфигурации т/с
577,598	6,1619	93,737	0,662	0,584	0,391	0,709	0,279	0,393

**Котельная улица Просвещения, 22 стр.1**

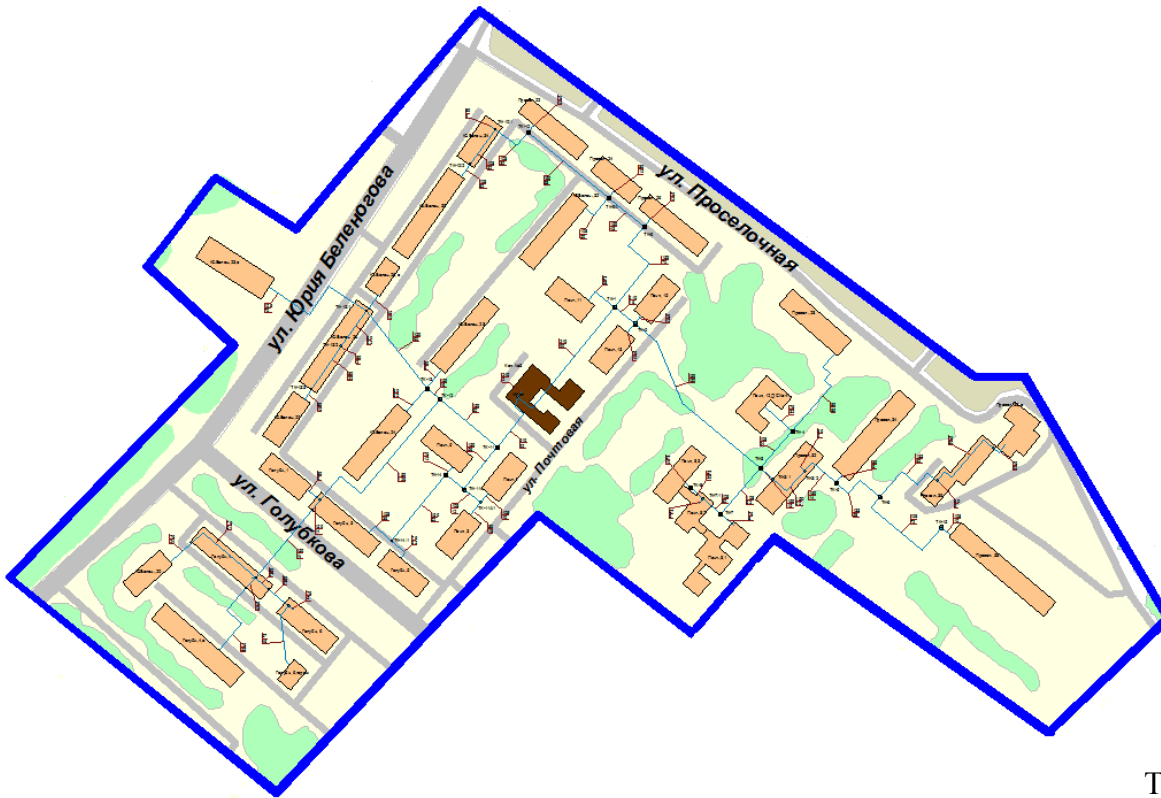
Схема 2.1.21



Таблица 2.1.21

Расчет радиуса эффективного теплоснабжения:

Суммарная материальная характеристика, м2	Суммарная нагрузка, ГКал	Удельная суммарная материальная характеристика, м2 / Гкал	Средний радиус, км	Максимальный фактический радиус, км	Удельная длина, км/ГКал /ч	Теорет. момент тепловой нагрузки, км*Гкал /ч	Фактич. момент тепловой нагрузки, км*Гкал /ч	Коэффициент конфигурации т/с
259,964	1,4080	208,472	0,833	0,67	0,824	0,958	0,455	0,475

Котельная улица Советская, 22а

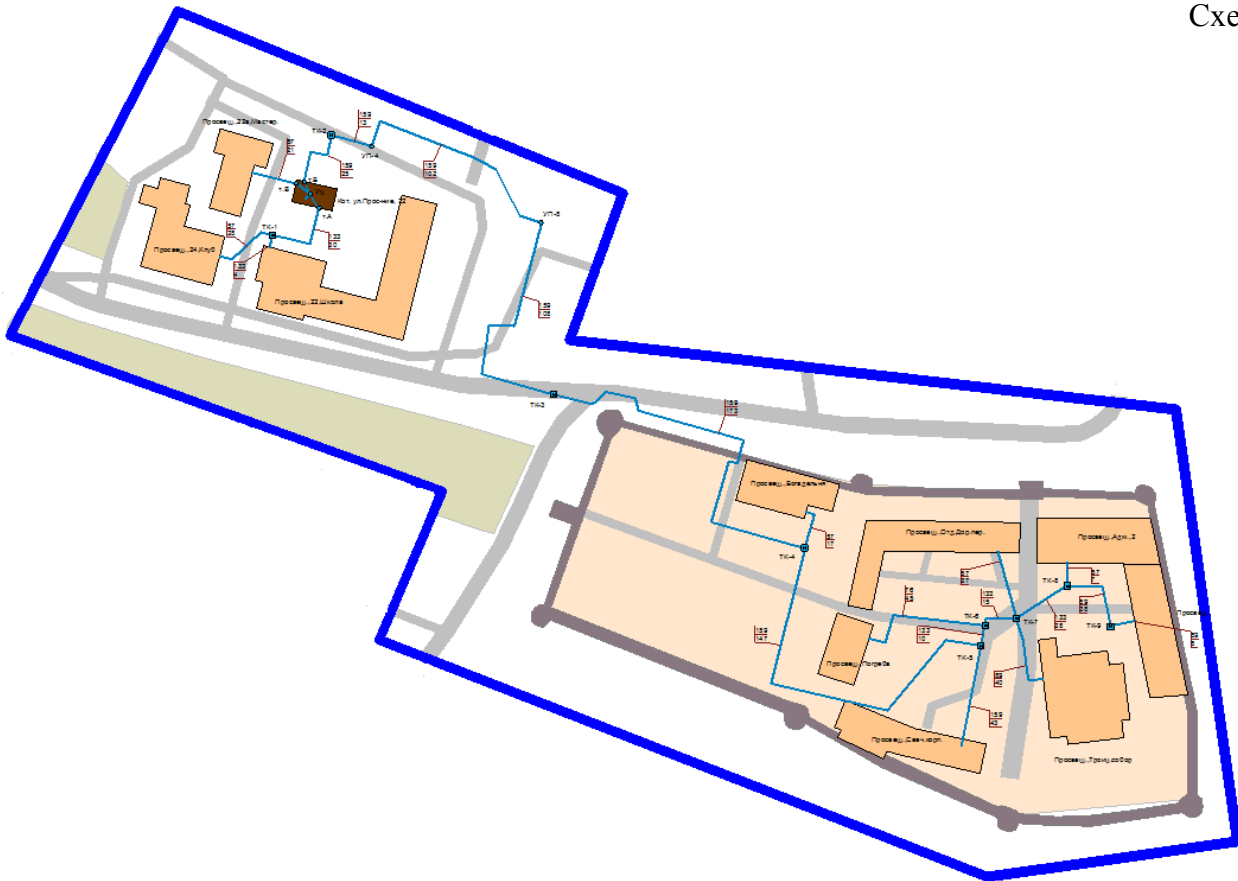
Схема 2.1.22



Таблица 2.1.22

Расчет радиуса эффективного теплоснабжения:

Суммарная материальная характеристика, м2	Суммарная нагрузка, ГКал	Удельная суммарная характеристика, м2 / Гкал	Средний радиус, км	Максимальный фактический радиус, км	Удельная длина, км/ГКал /ч	Теоретический момент тепловой нагрузки, км*Гкал /ч	Фактический момент тепловой нагрузки, км*Гкал /ч	Коэффициент конфигурации т/с
306,416	1,3005	225,287	0,615	0,494	0,909	0,619	0,28	0,453

Котельная улица Солоница, 5

Схема 2.1.23



Таблица 2.1.23

Расчет радиуса эффективного теплоснабжения:

Суммарная материальная характеристика, м2	Суммарная нагрузка, ГКал	Удельная суммарная материальная характеристика, м2 / Гкал	Средний радиус, км	Максимальный фактический радиус, км	Удельная длина, км/ГКал /ч	Теорет. момент тепловой нагрузки, км*Гкал /ч	Фактич. момент тепловой нагрузки, км*Гкал /ч	Коэффициент конфигурации т/с
139,174	1,1028	126,201	0,35	0,266	0,735	0,339	0,138	0,407

**Котельная улица Славщиков, 4**

Схема 2.1.24



Таблица 2.1.24

Расчет радиуса эффективного теплоснабжения:

Суммарная материальная характеристика, м2	Суммарная нагрузка, ГКал	Удельная суммарная материальная характеристика, м2 / Гкал	Средний радиус, км	Максимальный фактический радиус, км	Удельная длина, км/ГКал /ч	Теорет. момент тепловой нагрузки, км*Гкал /ч	Факт. момент тепловой нагрузки, км*Гкал /ч	Коэффициент конфигурации т/с
39,82	0,6670	119,58	0,235	0,11	1,16	0,225	0,067	0,296

**Котельная улица Сутырина, 8**

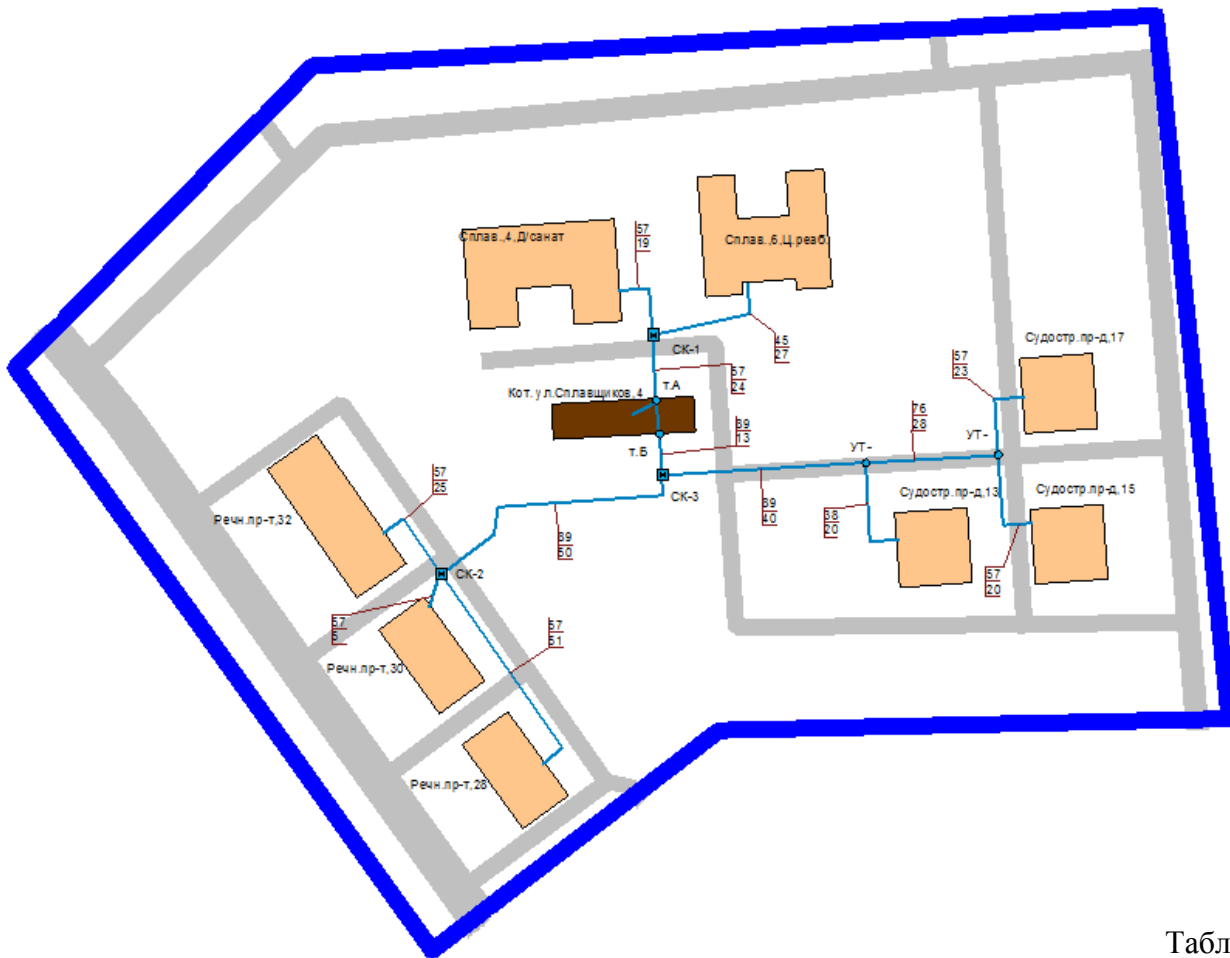
Схема 2.1.25



Таблица 2.1.25

Расчет радиуса эффективного теплоснабжения:

Суммарная материальная характеристика, м <sup>2</sup>	Суммарная нагрузка, ГКал	Удельная суммарная характеристика, м <sup>2</sup> / Гкал	Средний радиус, км	Максимальный фактический радиус, км	Удельная длина, км/ГКал /ч	Теорет. момент тепловой нагрузки, км*Гкал /ч	Фактич. момент тепловой нагрузки, км*Гкал /ч	Коэффициент конфигурации т/с
560,84	7,7465	72,08	0,899	0,582	0,301	0,825	0,294	0,356

**Котельная поселок Учхоза «Костромской»**

Схема 2.1.26



Таблица 2.1.26

Расчет радиуса эффективного теплоснабжения:

Суммарная материальная характеристика, м2	Суммарная нагрузка, ГКал	Удельная суммарная материальная характеристика, м2 / Гкал	Средний радиус, км	Максимальный фактический радиус, км	Удельная длина, км/ГКал /ч	Теоретический момент тепловой нагрузки, км*Гкал /ч	Фактический момент тепловой нагрузки, км*Гкал /ч	Коэффициент конфигурации т/с
244,47	0,5540	476,55	1,615	0,841	2,01	1,668	0,67	0,402

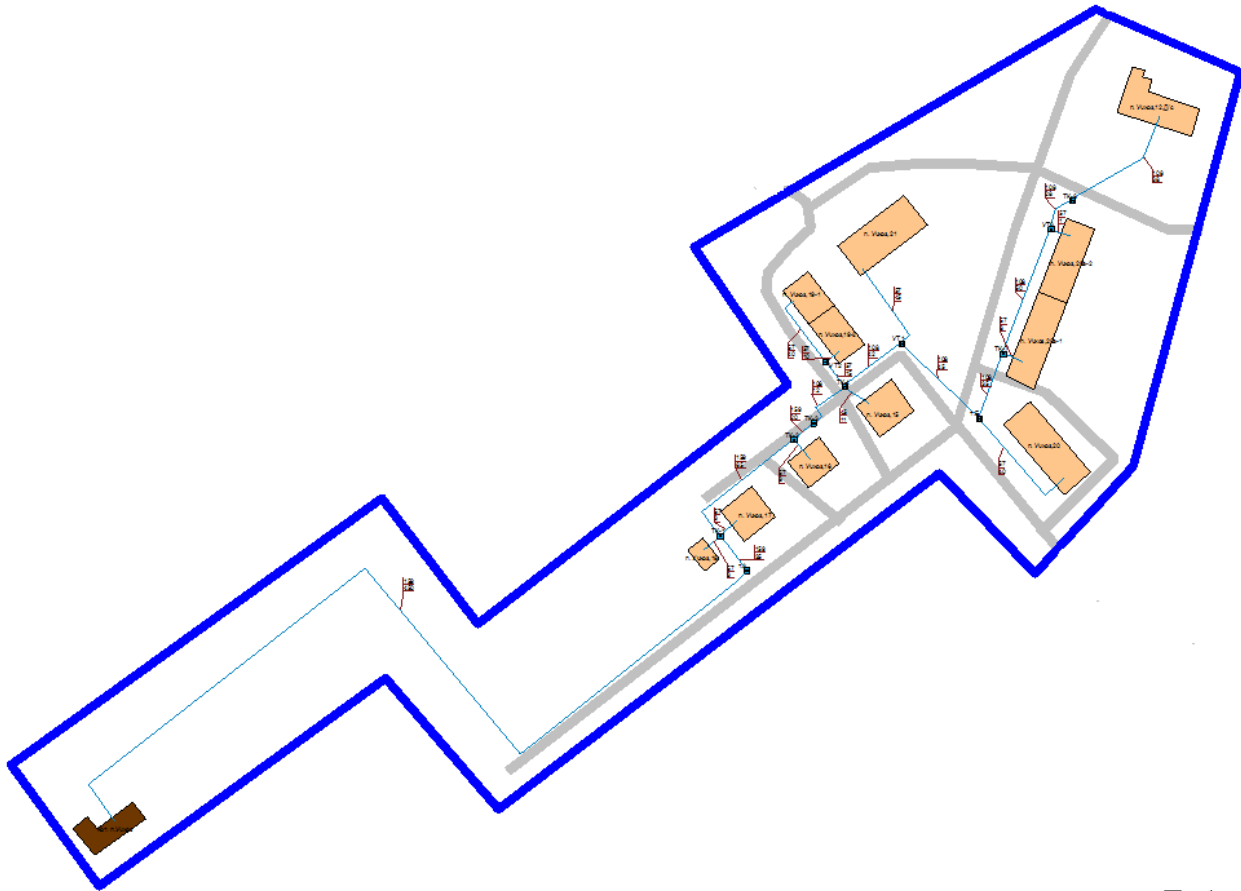

**Котельная улица Шагова, 205 стр.1**

Схема 2.1.27



Таблица 2.1.27

Расчет радиуса эффективного теплоснабжения:

Суммарная материальная характеристика, м2	Суммарная нагрузка, ГКал	Удельная суммарная материальная характеристика, м2 / Гкал	Средний радиус, км	Максимальный фактический радиус, км	Удельная длина, км/ГКал /ч	Теоретический момент тепловой нагрузки, км*Гкал /ч	Фактический момент тепловой нагрузки, км*Гкал /ч	Коэффициент конфигурации т/с
431,44	7,4688	88,92	0,707	0,706	0,319	0,73	0,274	0,375

**Котельная улица Московская, 105**

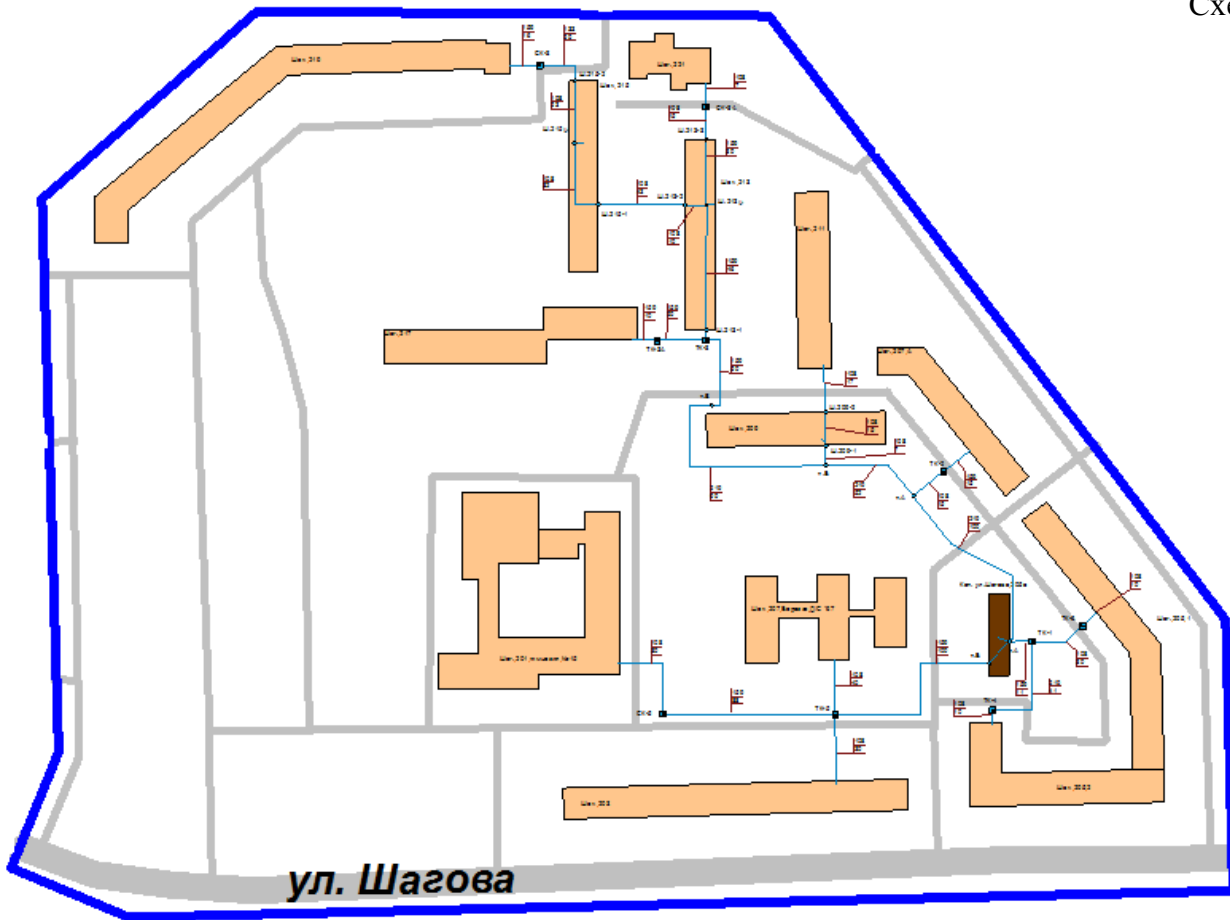
Схема 2.1.28



Таблица 2.1.28

Расчет радиуса эффективного теплоснабжения:

Суммарная материальная характеристика, м2	Суммарная нагрузка, ГКал	Удельная суммарная материальная характеристика, м2 / Гкал	Средний радиус, км	Максимальный фактический радиус, км	Удельная длина, км/ГКал /ч	Теорет. момент тепловой нагрузки, км*Гкал /ч	Фактич. момент тепловой нагрузки, км*Гкал /ч	Коэффициент конфигурации т/с
11770,83	86,8917	156,252	14,638	7,505	0,319	12,49	4,725	0,378

**Котельная улица Советская, 122а**

Схема 2.1.29



Таблица 2.1.29

Расчет радиуса эффективного теплоснабжения:

Суммарная материальная характеристика, м <sup>2</sup>	Суммарная нагрузка, ГКал	Удельная суммарная характеристика, м <sup>2</sup> / Гкал	Средний радиус, км	Максимальный фактический радиус, км	Удельная длина, км/ГКал /ч	Теорет. момент тепловой нагрузки, км*Гкал /ч	Фактич. момент тепловой нагрузки, км*Гкал /ч	Коэффициент конфигурации т/с
368,448	4,6309	79,563	0,883	0,583	0,366	0,751	0,286	0,381

**Котельная Санаторий «Костромской»**

Схема 2.1.30



Таблица 2.1.30

Расчет радиуса эффективного теплоснабжения:

Суммарная материальная характеристика, м2	Суммарная нагрузка, ГКал	Удельная суммарная характеристика, м2 / Гкал	Средний радиус, км	Максимальный фактический радиус, км	Удельная длина, км/ГКал /ч	Теоретический момент тепловой нагрузки, км*Гкал /ч	Фактический момент тепловой нагрузки, км*Гкал /ч	Коэффициент конфигурации т/с
333,148	1,1367	204,762	0,955	0,775	1,132	0,96	0,386	0,402

**Котельная улица Вокзальная, 56**

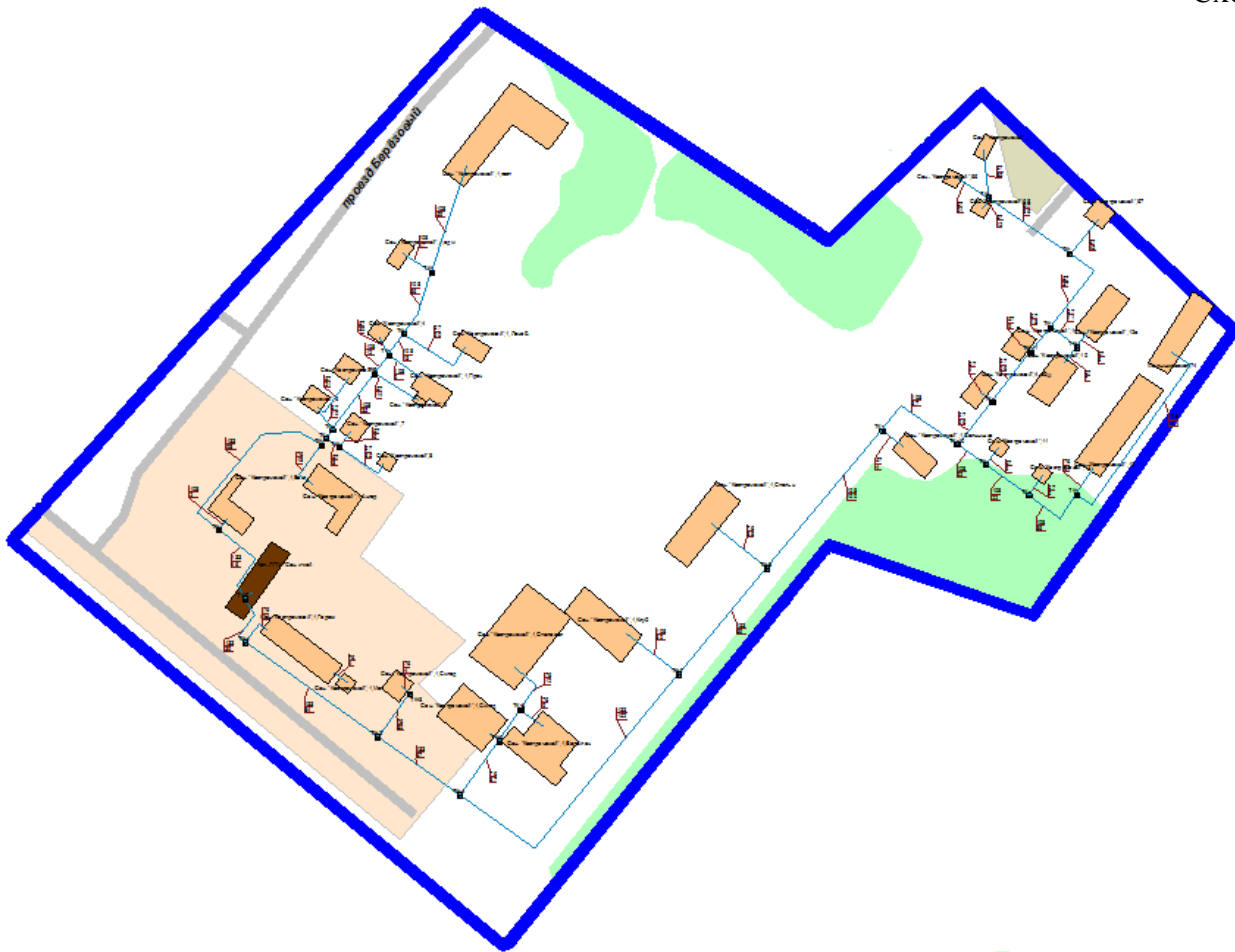
Схема 2.1.31



Таблица 2.1.31

Расчет радиуса эффективного теплоснабжения:

Суммарная материальная характеристика, м2	Суммарная нагрузка, ГКал	Удельная суммарная материальная характеристика, м2 / Гкал	Средний радиус, км	Максимальный фактический радиус, км	Удельная длина, км/ГКал /ч	Теорет. момент тепловой нагрузки, км*Гкал /ч	Фактич. момент тепловой нагрузки, км*Гкал /ч	Коэффициент конфигурации т/с
54,12	0,4190	302,346	0,304	0,271	1,512	0,304	0,271	0,891

**БМК-0,35 МВт для ж.д.1,3 по ул. Красная Байдарка**

Схема 2.1.32



Таблица 2.1.32

Расчет радиуса эффективного теплоснабжения:

Суммарная материальная характеристика, м2	Суммарная нагрузка, ГКал	Удельная суммарная материальная характеристика, м2 / Гкал	Средний радиус, км	Максимальный фактический радиус, км	Удельная длина, км/ГКал /ч	Теоретический момент тепловой нагрузки, км*Гкал /ч	Фактический момент тепловой нагрузки, км*Гкал /ч	Коэффициент конфигурации т/с
39,92	0,2910	137,182	0,389	0,21	0,777	0,493	0,188	0,381

**БМК-0,25 МВт для ж.д. 7,8,8а,8б по ул. Красная Байдарка**

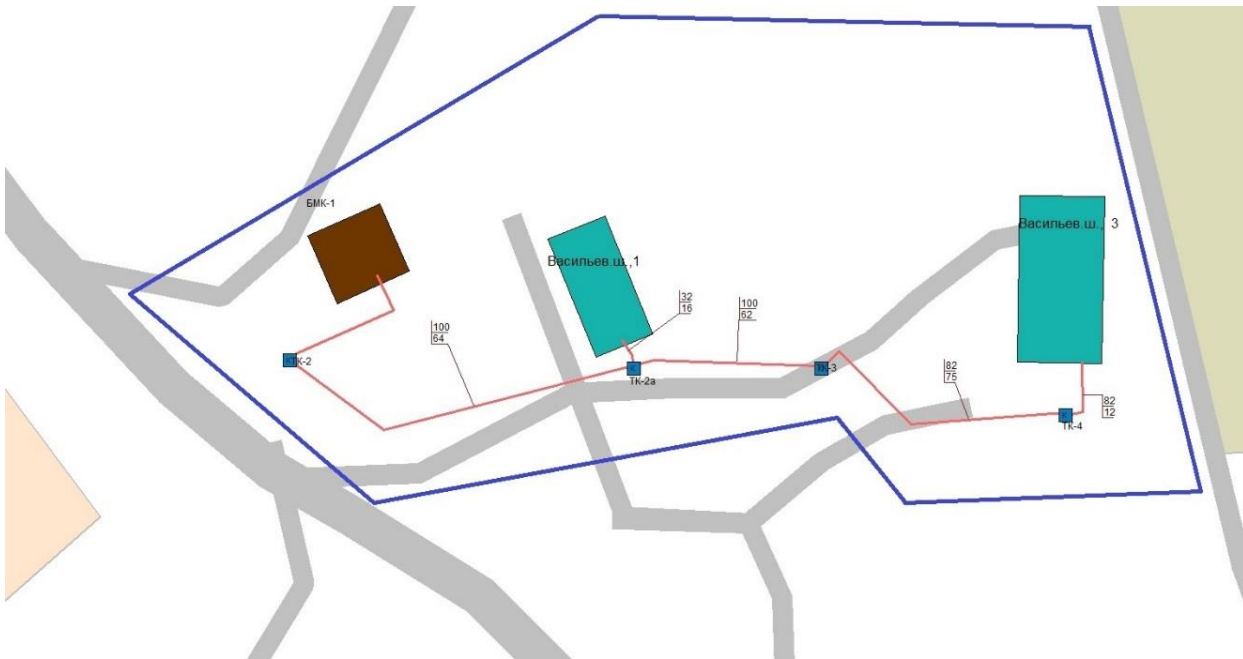
Схема 2.1.33



Таблица 2.1.33

Расчет радиуса эффективного теплоснабжения:

Суммарная материальная характеристика, м <sup>2</sup>	Суммарная нагрузка, ГКал	Удельная суммарная материальная характеристика, м <sup>2</sup> / Гкал	Средний радиус, км	Максимальный фактический радиус, км	Удельная длина, км/ГКал /ч	Теорет. момент тепловой нагрузки, км*Гкал /ч	Факт. момент тепловой нагрузки, км*Гкал /ч	Коэффициент конфигурации т/с
45,506	0,1803	252,388	0,42	0,295	1,866	0,417	0,242	0,582

**Котельная улица Лесная, 27 стр.1**

Схема 2.1.34



Таблица 2.1.34

Расчет радиуса эффективного теплоснабжения:

Суммарная материальная характеристика, м2	Суммарная нагрузка, ГКал	Удельная суммарная материальная характеристика, м2 / Гкал	Средний радиус, км	Максимальный фактический радиус, км	Удельная длина, км/ГКал /ч	Теорет. момент тепловой нагрузки, км*Гкал /ч	Фактич. момент тепловой нагрузки, км*Гкал /ч	Коэффициент конфигурации т/с
500,957	4,8870	197,85	1,317	1,067	1	1,3	0,439	0,338



**ЦТП улица Запрудня, 19**

Схема 2.1.35



Таблица 2.1.35

Расчет радиуса эффективного теплоснабжения:

Суммарная материальная характеристика, м2	Суммарная нагрузка, ГКал	Удельная суммарная материальная характеристика, м2 / Гкал	Средний радиус, км	Максимальный фактический радиус, км	Удельная длина, км/ГКал /ч	Теорет. момент тепловой нагрузки, км*Гкал /ч	Фактич. момент тепловой нагрузки, км*Гкал /ч	Коэффициент конфигурации т/с
232,836	1,637	142,259	0,589	0,472	0,793	0,6	0,233	0,387

**ЦТП проезд Строительный, 36**

Схема 2.1.36



Таблица 2.1.36

Расчет радиуса эффективного теплоснабжения:

Суммарная материальная характеристика, м <sup>2</sup>	Суммарная нагрузка, ГКал	Удельная суммарная материальная характеристика, м <sup>2</sup> / ГКал	Средний радиус, км	Максимальный фактический радиус, км	Удельная длина, км/ГКал /ч	Теорет. момент тепловой нагрузки, км*Гкал /ч	Фактич. момент тепловой нагрузки, км*Гкал /ч	Коэффициент конфигурации т/с
922,16	5,033	183,23	0,76	0,737	0,938	0,831	0,356	0,429

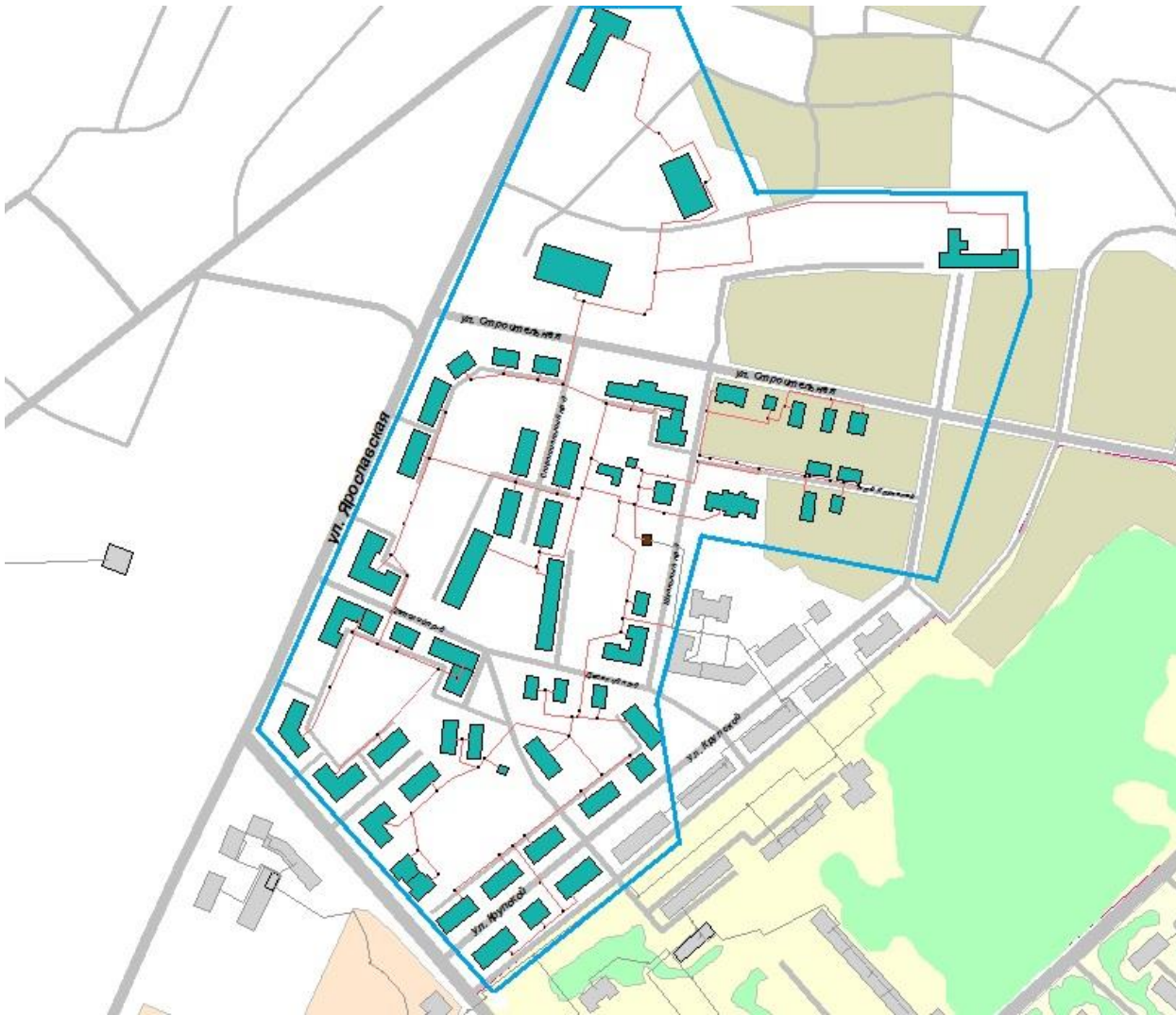

**Котельная улица Костромская, 99**

Схема 2.1.38



Таблица 2.1.38

Расчет радиуса эффективного теплоснабжения:

Суммарная материальная характеристика, м2	Суммарная нагрузка, ГКал	Удельная суммарная материальная характеристика, м2 / Гкал	Средний радиус, км	Максимальный фактический радиус, км	Удельная длина, км/ГКал /ч	Теорет. момент тепловой нагрузки, км*Гкал /ч	Фактич. момент тепловой нагрузки, км*Гкал /ч	Коэффициент конфигурации т/с
1212,135	11,8230	125,961	1,36	1,054	0,474	1,324	0,499	0,377

**Котельная улица Вокзальная, 1**

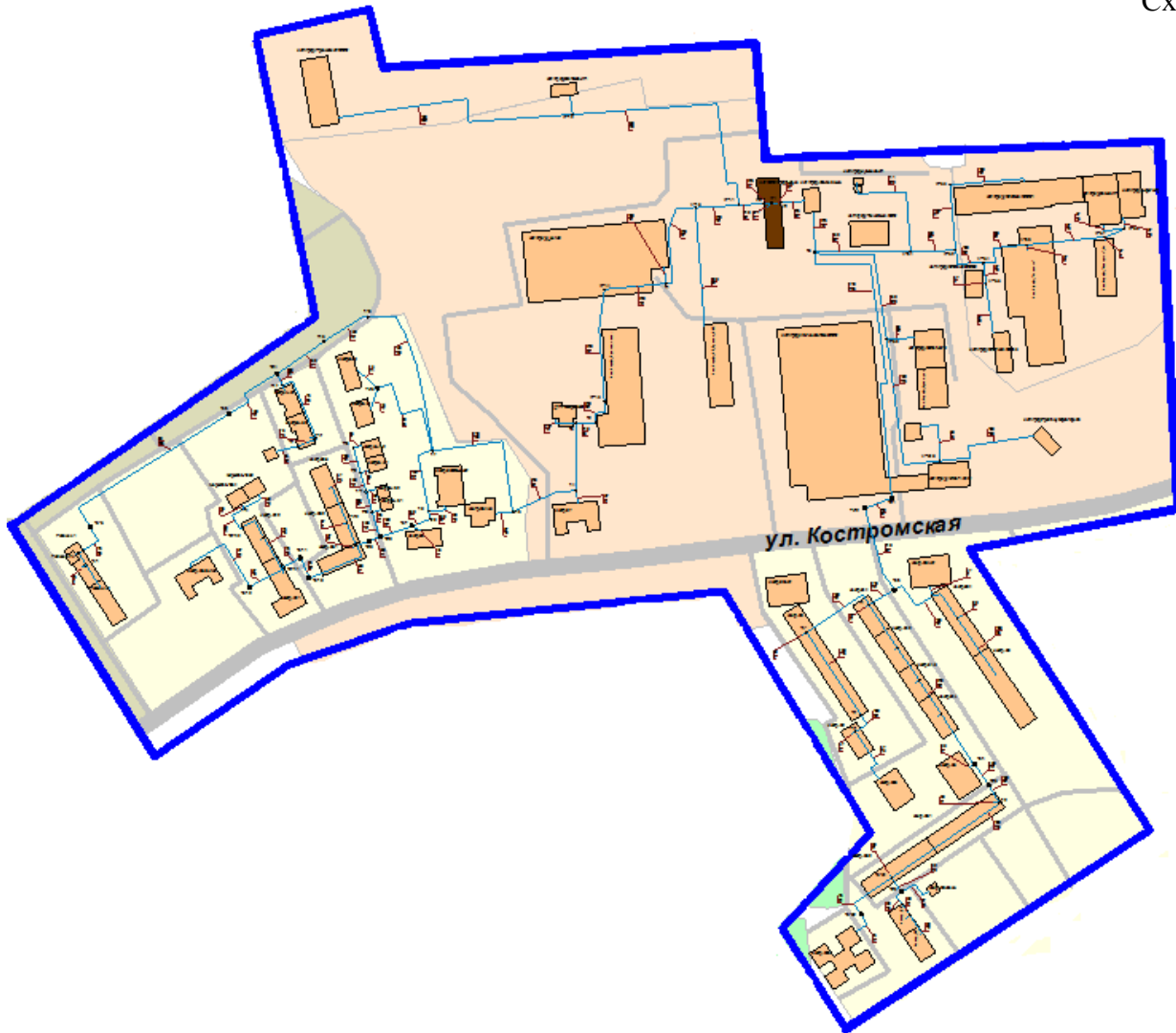
Схема 2.1.39



Таблица 2.1.39

Расчет радиуса эффективного теплоснабжения:

Суммарная материальная характеристика, м2	Суммарная нагрузка, ГКал	Удельная суммарная материальная характеристика, м2 / Гкал	Средний радиус, км	Максимальный фактический радиус, км	Удельная длина, км/ГКал /ч	Теорет. момент тепловой нагрузки, км*Гкал /ч	Факт. момент тепловой нагрузки, км*Гкал /ч	Коэффициент конфигурации т/с
34,128	0,7340	64,882	0,473	0,109	0,216	0,464	0,091	0,195



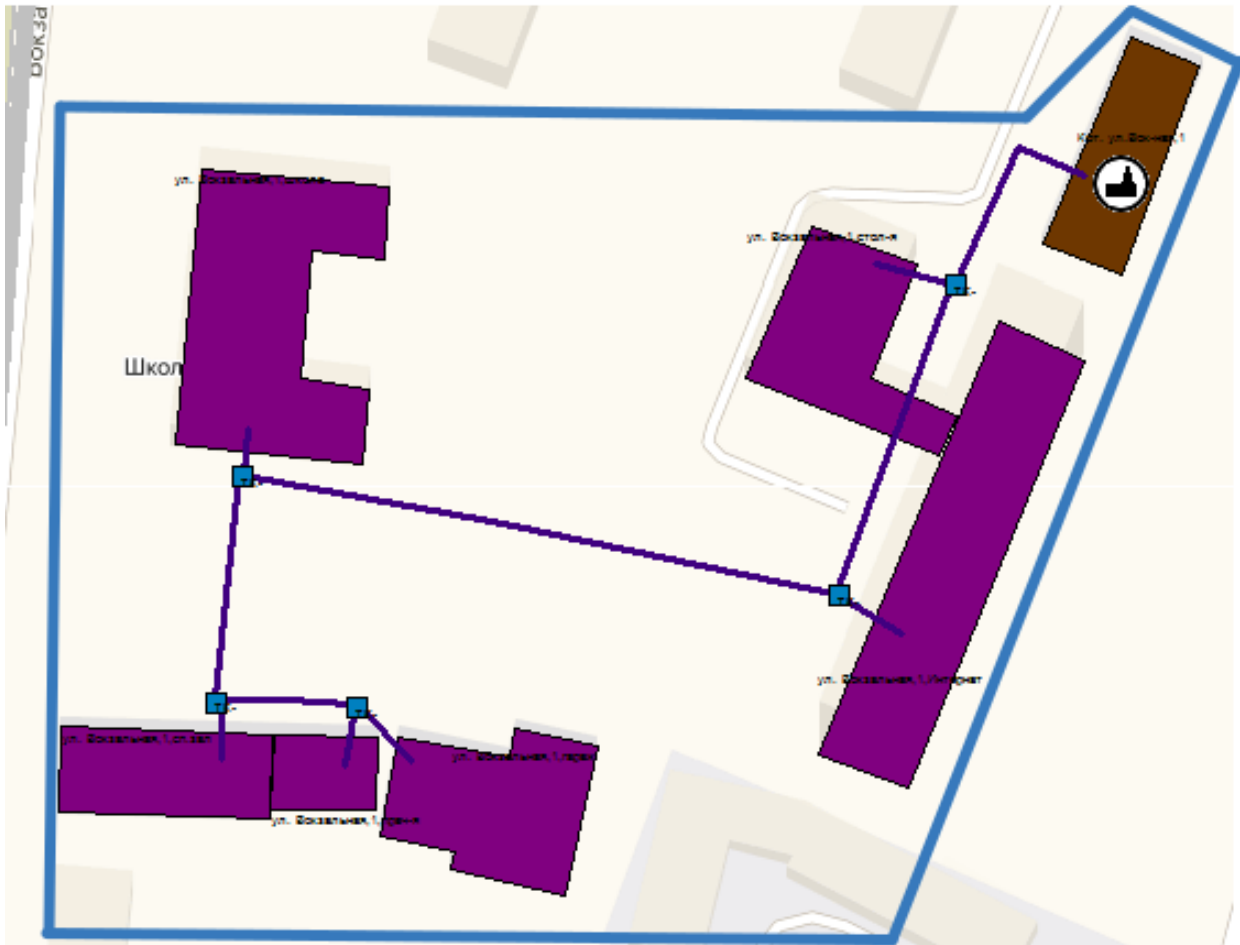





**АИТ проспект Речной, 143**

Схема 2.1.47

Схема тепловых сетей не представлена

Таблица 2.1.47

Расчет радиуса эффективного теплоснабжения:

Суммарная материальная характеристика, м2	Суммарная нагрузка, ГКал	Удельная суммарная материальная характеристика, м2 / Гкал	Средний радиус, км	Максимальный фактический радиус, км	Удельная длина, км/ГКал /ч	Теорет. момент тепловой нагрузки, км*Гкал /ч	Фактич. момент тепловой нагрузки, км*Гкал /ч	Коэффициент конфигурации т/с
н/д	0,6982	н/д	н/д	н/д	н/д	н/д	н/д	н/д

**БМК микрорайон Черноречье, 20а**

Схема 2.1.48



Таблица 2.1.48

Расчет радиуса эффективного теплоснабжения:

Суммарная материальная характеристика, м2	Суммарная нагрузка, ГКал	Удельная суммарная материальная характеристика, м2 / Гкал	Средний радиус, км	Максимальный фактический радиус, км	Удельная длина, км/ГКал /ч	Теорет. момент тепловой нагрузки, км*Гкал /ч	Фактич. момент тепловой нагрузки, км*Гкал /ч	Коэффициент конфигурации т/с
1233,192	11,2350	120,866	0,847	1,384	0,486	0,828	0,435	0,526

**БМК улица Ленина, 154**

Схема 2.1.49



Таблица 2.1.49

Расчет радиуса эффективного теплоснабжения:

Суммарная материальная характеристика, м2	Суммарная нагрузка, ГКал	Удельная суммарная материальная характеристика, м2 / Гкал	Средний радиус, км	Максимальный фактический радиус, км	Удельная длина, км/ГКал /ч	Теорет. момент тепловой нагрузки, км*Гкал /ч	Факт. момент тепловой нагрузки, км*Гкал /ч	Коэффициент конфигурации т/с
126,819	2,1280	152,794	0,959	0,53	0,877	0,954	0,367	0,385

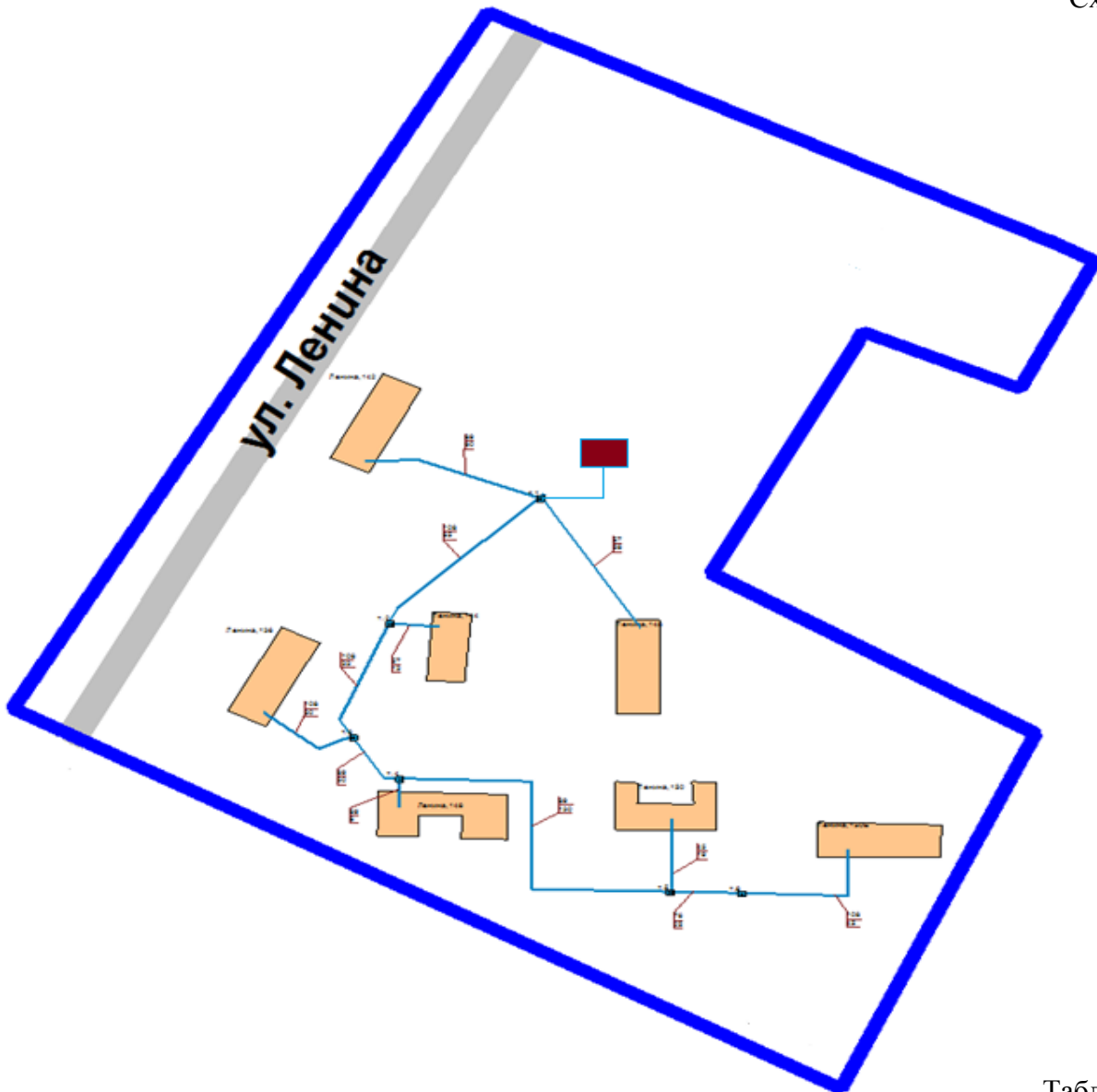

## 2.2. Описание существующих и перспективных зон действия индивидуальных источников тепловой энергии

В городе имеются автономные источники тепловой энергии, их перечень приведен в таблице 2.2.1. В электронной модели Схемы теплоснабжения города Костромы перспективные зоны действия индивидуальных источников тепловой энергии отражены бежевым цветом.

Таблица 2.2.1

№ п/п	Площадка оборудования	Адрес
1	2	3
1	котельная цеха №2	Российская Федерация, Костромская область, городской округ город Кострома, город Кострома, улица Поселковая, дом 33
2	котельная цеха №1, улица 1 Мая, 17	Российская Федерация, Костромская область, городской округ город Кострома, город Кострома, улица 1 Мая, дом 17
3	котельная, производственный цех	Российская Федерация, Костромская область, городской округ город Кострома, город Кострома, улица Ярославская, дом. 43
4	котельная	Российская Федерация, Костромская область, городской округ город Кострома, город Кострома, поселок Высоково, улица Индустриальная, дом 50/2
5	котельная, технологическое оборудование	Российская Федерация, Костромская область, городской округ город Кострома, город Кострома, улица Ленина, дом 61
6	котельная	Российская Федерация, Костромская область, городской округ город Кострома, город Кострома, улица Волжская 2-я, дом 27
7	цех по производству мороженого	Российская Федерация, Костромская область, городской округ город Кострома, город Кострома, улица Деминская, дом 4
8	цех производства керамзита	Российская Федерация, Костромская область, городской округ город Кострома, город Кострома, улица Солоникувская, дом 10-а
9	цех товарной продукции: кузнечный и термический участки	Российская Федерация, Костромская область, городской округ город Кострома, город Кострома, улица Локомотивная, дом 1
10	котельная	Российская Федерация, Костромская область, городской округ город Кострома, город Кострома, улица Локомотивная, дом 5
11	помещение цеха жестяницких работ	Российская Федерация, Костромская область, городской округ город Кострома, город Кострома, улица Локомотивная, дом 8
12	основной корпус	Российская Федерация, Костромская область, городской округ город Кострома, город Кострома, проспект Мира, дом 106
13	Зуботехническая лаборатория №2	Российская Федерация, Костромская область, городской округ город Кострома, город Кострома, улица Лавровская, дом 6
14	Зуботехническая лаборатория №1	Российская Федерация, Костромская область, городской округ город Кострома, город Кострома, улица Лавровская, дом 6
15	котельные ЦЗМ, ИТР, ОГ, адм. здания	Российская Федерация, Костромская область, городской округ город Кострома, город Кострома, улица Сутырина, дом 6
16	котельная	Российская Федерация, Костромская область, городской округ город Кострома, город Кострома, улица Нижняя Дебря, дом 90
17	административное здание и гараж	Российская Федерация, Костромская область, городской округ город Кострома, город Кострома, проезд Пантусовский 1-й, дом 19а
18	котельные в производственных помещениях № 1 и № 2	Российская Федерация, Костромская область, городской округ город Кострома, город Кострома, улица Мясницкая, дом 112
19	мастерская	Российская Федерация, Костромская область, городской округ город Кострома, город Кострома, улица Карьерная, дом 26а
20	котельная	Российская Федерация, Костромская область, городской округ город Кострома, город Кострома, улица «Северной правды», дом 22
21	квартира	Российская Федерация, Костромская область, городской округ город Кострома, город Кострома, улица Советская, дом 97, квартира 43
22	СТО автомобилей "Комета"	Российская Федерация, Костромская область, городской округ город Кострома, город Кострома, улица Поселковая, дом 35

№ п/п	Площадка оборудования	Адрес
1	2	3
23	котельная	Российская Федерация, Костромская область, городской округ город Кострома, город Кострома, улица Никитская, дом 33
24	административное здание	Российская Федерация, Костромская область, городской округ город Кострома, город Кострома, улица Энгельса, дом 24-2
25	58 квартирный жилой дом (квартира 11, 13, 15, 19, 20, 22, 33, 37, 41, 43, 50, 54, 55)	Российская Федерация, Костромская область, городской округ город Кострома, город Кострома, улица Костромская, дом 94-96
26	61 квартирный жилой дом (квартира 11, 17, 18, 21, 40)	Российская Федерация, Костромская область, городской округ город Кострома, город Кострома, улица Костромская, дом 94а
27	58 квартирный жилой дом (квартира 10, 11, 18-20, 25, 28, 29, 35, 37, 42, 45, 49, 51, 55, 56, 58)	Российская Федерация, Костромская область, городской округ город Кострома, город Кострома, улица Костромская, дом 96а
28	цех №2	Российская Федерация, Костромская область, городской округ город Кострома, город Кострома, улица Коммунаров, дом 63,
29	офис	Российская Федерация, Костромская область, городской округ город Кострома, город Кострома, проспект Речной, дом 64/1
30	офис автостоянки	Российская Федерация, Костромская область, городской округ город Кострома, город Кострома, улица Профсоюзная, дом 14-а
31	магазин	Российская Федерация, Костромская область, городской округ город Кострома, город Кострома, проезд Коминтерна 3-й, дом 1а,
32	столовая	Российская Федерация, Костромская область, городской округ город Кострома, город Кострома, улица Вокзальная, дом 1
33	топочная административного здания	Российская Федерация, Костромская область, городской округ город Кострома, город Кострома, улица Озерная, дом 67
34	аптека	Российская Федерация, Костромская область, городской округ город Кострома, город Кострома, улица Советская, дом 121
35	аптека №79	Российская Федерация, Костромская область, городской округ город Кострома, город Кострома, улица Никитская, дом 84
36	домик-музей	Российская Федерация, Костромская область, городской округ город Кострома, город Кострома, улица Спасокукоцкого, дом 29/62
37	диспетчерский пункт	Российская Федерация, Костромская область, городской округ город Кострома, город Кострома, улица Центральная, дом 4
38	тяговая подстанция №10	Российская Федерация, Костромская область, городской округ город Кострома, город Кострома, улица Никитская, дом 7а
39	ветеринарная аптека	Российская Федерация, Костромская область, городской округ город Кострома, город Кострома, улица Ленина, дом 114
40	лесопильный участок	Российская Федерация, Костромская область, городской округ город Кострома, город Кострома, улица Дровяная, дом 49
41	механическая мастерская	Российская Федерация, Костромская область, городской округ город Кострома, город Кострома, улица Дровяная, дом 49
42	гараж	Российская Федерация, Костромская область, городской округ город Кострома, город Кострома, улица Дровяная, дом 49
43	котельная	Российская Федерация, Костромская область, городской округ город Кострома, город Кострома, улица Дровяная, дом 49
44	зуботехническая лаборатория	Российская Федерация, Костромская область, городской округ город Кострома, город Кострома улица Осыпная, дом 1
45	зуботехническая лаборатория ОГБУЗ КОСП	Российская Федерация, Костромская область, городской округ город Кострома, город Кострома, улица Скворцова, дом 10А
46	магазин	Российская Федерация, Костромская область, городской округ город Кострома, город Кострома, улица Галичская, дом 26,
47	магазин	Российская Федерация, Костромская область, городской округ город Кострома, город Кострома, улица Космонавтов, дом 17/33

№ п/п	Площадка оборудования	Адрес
1	2	3
48	котельная магазина	Российская Федерация, Костромская область, городской округ город Кострома, город Кострома, улица Московская, дом 19
49	офис	Российская Федерация, Костромская область, городской округ город Кострома, город Кострома, улица Московская, дом 86
50	детский сад №96	Российская Федерация, Костромская область, городской округ город Кострома, город Кострома, проспект Мира, дом 16
51	детский сад №98	Российская Федерация, Костромская область, городской округ город Кострома, город Кострома, улица Дружбы, дом 27
52	отопительная котельная	Российская Федерация, Костромская область, городской округ город Кострома, город Кострома, улица Водяная, дом 24
53	офис	Российская Федерация, Костромская область, городской округ город Кострома, город Кострома, улица Пятницкая, дом 49
54	мебельный цех	Российская Федерация, Костромская область, городской округ город Кострома, город Кострома, улица Волжская, дом 12
55	мебельный цех (резервный котёл)	Российская Федерация, Костромская область, городской округ город Кострома, город Кострома, улица Волжская 2-я, дом 12
56	пекарня	Российская Федерация, Костромская область, городской округ город Кострома, город Кострома, улица Юбилейная, дом 22-а
57	котельная швейного ателье	Российская Федерация, Костромская область, городской округ город Кострома, город Кострома, улица Чайковского, дом 9 б
58	магазин	Российская Федерация, Костромская область, городской округ город Кострома, город Кострома, улица Симановского, дом 19/51
59	магазин	Российская Федерация, Костромская область, городской округ город Кострома, город Кострома, улица Космонавтов, дом 14
60	магазин	Российская Федерация, Костромская область, городской округ город Кострома, город Кострома, улица Береговая, дом 43
61	магазин	Российская Федерация, Костромская область, городской округ город Кострома, город Кострома, проезд Кирпичный, дом 4-а
62	котельная магазина	Российская Федерация, Костромская область, городской округ город Кострома, город Кострома, улица Восточная, дом 2
63	административное здание	Российская Федерация, Костромская область, городской округ город Кострома, город Кострома, улица Советская, дом 30а
64	котельная части	Российская Федерация, Костромская область, городской округ город Кострома, город Кострома, улица Овражная, дом 8
65	церковь	Российская Федерация, Костромская область, городской округ город Кострома, город Кострома, улица Волгарей, дом 4
66	аптека	Российская Федерация, Костромская область, городской округ город Кострома, город Кострома, микрорайон Черноречье, дом 29
67	химическая лаборатория	Российская Федерация, Костромская область, городской округ город Кострома, город Кострома, проспект Текстильщиков, дом 73
68	котельная	Российская Федерация, Костромская область, городской округ город Кострома, город Кострома, улица Калиновская, дом 8-а
69	административное и торговое здания	Российская Федерация, Костромская область, городской округ город Кострома, город Кострома, улица Чайковского, дом 9
70	лаборатория контроля лекарств	Российская Федерация, Костромская область, городской округ город Кострома, город Кострома, шоссе Кинешемское, дом 6-а
71	кафе "Охотничье"	Российская Федерация, Костромская область, городской округ город Кострома, город Кострома, улица Калиновская, дом 55
72	магазин	Российская Федерация, Костромская область, городской округ город Кострома, город Кострома, улица Профсоюзная, дом 11-а
73	котельная технического здания	Российская Федерация, Костромская область, городской округ город Кострома, город Кострома, улица Мясницкая, дом 19-в

№ п/п	Площадка оборудования	Адрес
1	2	3
74	административное здание	Российская Федерация, Костромская область, городской округ город Кострома, город Кострома, улица Козуева, дом 69
75	магазин	Российская Федерация, Костромская область, городской округ город Кострома, город Кострома, улица Боевая, дом 44
76	ресторан "Берендеевка"	Российская Федерация, Костромская область, городской округ город Кострома, город Кострома, улица Ленина, дом 150, литерВ
77	здание Димитровского суда	Российская Федерация, Костромская область, городской округ город Кострома, город Кострома, переулок Инженерный, дом 1а
78	котельная цеха ламинирования ДСП	Российская Федерация, Костромская область, городской округ город Кострома, город Кострома, улица Щербины Петра, дом 25
79	комплекс промышленных и административных зданий	Российская Федерация, Костромская область, городской округ город Кострома, город Кострома, улица Костромская, дом 73
80	производственное здание	Российская Федерация, Костромская область, городской округ город Кострома, город Кострома, Петровского б-р, дом 9
81	котельная	Российская Федерация, Костромская область, городской округ город Кострома, город Кострома, улица Советская, дом 144
82	топочная мечети	Российская Федерация, Костромская область, городской округ город Кострома, город Кострома, улица Советская, дом 118-в
83	котельная	Российская Федерация, Костромская область, городской округ город Кострома, город Кострома, улица Кузнецкая, дом 20-а
84	котельная административного здания	Российская Федерация, Костромская область, городской округ город Кострома, город Кострома, улица Кузнецкая, дом 22, (Здание на платной автостоянке)
85	котельная	Российская Федерация, Костромская область, городской округ город Кострома, город Кострома, улица Красная Байдарка, дом 2
86	библиотека-филиал №2	Российская Федерация, Костромская область, городской округ город Кострома, город Кострома, проезд Глазковский, дом 5
87	художественная школа, корп. "А"	Российская Федерация, Костромская область, городской округ город Кострома, город Кострома, улица Городская, дом 25,
88	художественная школа, корп. "Б"	Российская Федерация, Костромская область, городской округ город Кострома, город Кострома, улица Московская, дом 25,
89	детский сад №19	Российская Федерация, Костромская область, городской округ город Кострома, город Кострома, улица Верхне-Селищенская, дом 33
90	кафе "Филин"	Российская Федерация, Костромская область, городской округ город Кострома, город Кострома, улица Войкова, дом 10,
91	административное здание	Российская Федерация, Костромская область, городской округ город Кострома, город Кострома, улица Солониовская, дом 3
92	автозаправочная станция	Российская Федерация, Костромская область, городской округ город Кострома, город Кострома, улица Галичская, дом 148
93	котельная и технологическое оборудование	Российская Федерация, Костромская область, городской округ город Кострома, город Кострома, улица Запрудня, дом 1
94	база подготовки производства	Российская Федерация, Костромская область, городской округ город Кострома, город Кострома, улица Горная, дом 27-а
95	кафе	Российская Федерация, Костромская область, городской округ город Кострома, город Кострома, проспект Мира, дом 157 литер М
96	котельная кафе и гостиницы	Российская Федерация, Костромская область, городской округ город Кострома, город Кострома, проспект Мира, дом 157 литер О
97	котельная в административно-производственном здании	Российская Федерация, Костромская область, городской округ город Кострома, город Кострома, улица Городская, дом 1
98	производственные помещения	Российская Федерация, Костромская область, городской округ город Кострома, город Кострома, улица Городская, дом 1
99	котельная	Российская Федерация, Костромская область, городской округ город Кострома, город Кострома, улица Щербины Петра, дом 23

№ п/п	Площадка оборудования	Адрес
1	2	3
100	офис	Российская Федерация, Костромская область, городской округ город Кострома, город Кострома, улица Лесная, дом 37
101	котельная нежилого помещения	Российская Федерация, Костромская область, городской округ город Кострома, город Кострома, улица Экскаваторщиков, дом 26, помещение 1
102	административно-бытовое здание	Российская Федерация, Костромская область, городской округ город Кострома, город Кострома, улица Мясницкая, дом 112
103	административное здание и проходная	Российская Федерация, Костромская область, городской округ город Кострома, город Кострома, улица Мясницкая, дом 114
104	котельная административного здания №25 (по ГП)	Российская Федерация, Костромская область, городской округ город Кострома, город Кострома, улица Лесная, дом 11
105	котельная административного здания №26 (по ГП)	Российская Федерация, Костромская область, городской округ город Кострома, город Кострома, улица Лесная, дом 11
106	многоквартирный жилой дом №16 (по ГП)	Российская Федерация, Костромская область, городской округ город Кострома, город Кострома, улица Лесная, дом 11
107	многоквартирный жилой дом №17 (по ГП)	Российская Федерация, Костромская область, городской округ город Кострома, город Кострома, улица Лесная, дом 11
108	многоквартирный жилой дом №18 (по ГП)	Российская Федерация, Костромская область, городской округ город Кострома, город Кострома, улица Лесная, дом 11
109	многоквартирный жилой дом №19 (по ГП)	Российская Федерация, Костромская область, городской округ город Кострома, город Кострома, улица Лесная, дом 11
110	многоквартирный жилой дом №20 (по ГП)	Российская Федерация, Костромская область, городской округ город Кострома, город Кострома, улица Лесная, дом 11
111	многоквартирный жилой дом №21 (по ГП)	Российская Федерация, Костромская область, городской округ город Кострома, город Кострома, улица Лесная, дом 11
112	котельная административного здания №23 (по ГП)	Российская Федерация, Костромская область, городской округ город Кострома, город Кострома, улица Лесная, дом 11
113	котельная административного здания №24 (по ГП)	Российская Федерация, Костромская область, городской округ город Кострома, город Кострома, улица Лесная, дом 11
114	адм. здание	Российская Федерация, Костромская область, городской округ город Кострома, город Кострома, улица Галичская, дом 128
115	офис	Российская Федерация, Костромская область, городской округ город Кострома, город Кострома, улица Горная, дом 27-а
116	котельные производственных цехов	Российская Федерация, Костромская область, городской округ город Кострома, город Кострома, улица Заречная, дом 17
117	котельная развлекательного центра	Российская Федерация, Костромская область, городской округ город Кострома, город Кострома, улица Ткачей, дом 5, литер А
118	котельная	Российская Федерация, Костромская область, городской округ город Кострома, город Кострома, улица Льняная, дом 7-а
119	котельная и технологическое оборудование	Российская Федерация, Костромская область, городской округ город Кострома, город Кострома, улица Московская, дом 51
120	котельная административного здания центра подготовки юных футболистов	Российская Федерация, Костромская область, городской округ город Кострома, город Кострома, мкр Давыдовский-3., дом 19
121	котельная и генераторная блока №1	Российская Федерация, Костромская область, городской округ город Кострома, город Кострома, п. Высоково,
122	Дезинфекционная станция	Российская Федерация, Костромская область, городской округ город Кострома, город Кострома, улица Дровяная, дом 1-а
123	котельная	Российская Федерация, Костромская область, городской округ город Кострома, город Кострома, улица Ткачей, дом 5б
124	топочная производственного помещения	Российская Федерация, Костромская область, городской округ город Кострома, город Кострома, улица Ленина, дом 160



№ п/п	Площадка оборудования	Адрес
1	2	3
125	котельная	Российская Федерация, Костромская область, городской округ город Кострома, город Кострома, улица Сусанина Ивана, дом 50
126	котельная административного здания	Костромская область, Костромской район, город Кострома, проспект Мира, дом 18-а
127	пристроенная котельная	Российская Федерация, Костромская область, городской округ город Кострома, город Кострома, улица Кузнецкая, дом 20
128	магазин	Российская Федерация, Костромская область, городской округ город Кострома, город Кострома, улица Костромская, дом 37
129	котельная	Российская Федерация, Костромская область, городской округ город Кострома, город Кострома, улица Щербины Петра, дом 7-а
130	котельная	Российская Федерация, Костромская область, городской округ город Кострома, город Кострома, улица Советская, дом 144а
131	котельная административно-складского здания	Российская Федерация, Костромская область, городской округ город Кострома, город Кострома, улица Мясницкая, дом 112
132	отделение связи №4 город Кострома	Российская Федерация, Костромская область, городской округ город Кострома, город Кострома, переулок Покровского, дом 22
133	топочная административно-бытового здания	Российская Федерация, Костромская область, городской округ город Кострома, город Кострома, улица Катущечная, дом 96
134	офис	Российская Федерация, Костромская область, городской округ город Кострома, город Кострома, улица Костромская, дом 105,
135	котельная	Российская Федерация, Костромская область, городской округ город Кострома, город Кострома, улица Локомотивная, дом 26
136	котельная	Российская Федерация, Костромская область, городской округ город Кострома, город Кострома, улица Зеленая, дом 3а
137	котельная магазина	Российская Федерация, Костромская область, городской округ город Кострома, город Кострома, улица Кितिцынская, дом 6
138	административное здание (павильон №13)	Российская Федерация, Костромская область, городской округ город Кострома, город Кострома, проспект Мира, дом 157, пав.№13
139	главный корпус и сварочно-заготовительный цех	Российская Федерация, Костромская область, городской округ город Кострома, город Кострома, улица Щербины Петра, дом 9
140	котельная	Российская Федерация, Костромская область, городской округ город Кострома, город Кострома, улица Советская, дом 22
141	котельная нежилого помещения	Российская Федерация, Костромская область, городской округ город Кострома, город Кострома, улица Островского, дом 49/18
142	нежилое помещение № 3	Российская Федерация, Костромская область, городской округ город Кострома, город Кострома, улица Экскаваторщиков, дом 26
143	административное здание, офис	Российская Федерация, Костромская область, городской округ город Кострома, город Кострома, улица Костромская, дом 105,
144	офис	Российская Федерация, Костромская область, городской округ город Кострома, город Кострома, проспект Текстильщиков, дом 40/39, (подъезд №1)
145	офис	Российская Федерация, Костромская область, городской округ город Кострома, город Кострома, проспект Текстильщиков, дом 40/39, подъезд №2
146	топочная автомастерской	Российская Федерация, Костромская область, городской округ город Кострома, город Кострома, улица Галичская, дом 128
147	служба передержки, гостиница для животных	Российская Федерация, Костромская область, городской округ город Кострома, город Кострома, улица Костромская, дом 50
148	торгово-технический центр "Озон"	Российская Федерация, Костромская область, городской округ город Кострома, город Кострома, проспект Текстильщиков, дом 3-б
149	торговый центр	Российская Федерация, Костромская область, городской округ город Кострома, город Кострома, улица Индустриальная, дом 9-а

№ п/п	Площадка оборудования	Адрес
1	2	3
150	топочная ДК «Селище»	Российская Федерация, Костромская область, городской округ город Кострома, город Кострома, проезд Библиотечный, дом 17
151	котельная автомойки	Российская Федерация, Костромская область, городской округ город Кострома, город Кострома, улица Советская, дом 120
152	офис	Российская Федерация, Костромская область, городской округ город Кострома, город Кострома, улица Сенная, дом 24-б
153	котельная здания оздоровительного центра	Российская Федерация, Костромская область, городской округ город Кострома, город Кострома, проспект Мира, дом 157, литер 3
154	котельная сауны	Российская Федерация, Костромская область, городской округ город Кострома, город Кострома, проспект Мира, дом 157, литер К
155	топочная цеха по ремонту вентиляторов	Российская Федерация, Костромская область, городской округ город Кострома, город Кострома, улица Деминская, 5-и и И1
156	котельная и технологическое оборудование	Российская Федерация, Костромская область, городской округ город Кострома, город Кострома, улица Ивановская, дом 3
157	котельная	Российская Федерация, Костромская область, городской округ город Кострома, город Кострома, улица Советская, дом 118
158	квартиры ( №№ 17, 18, 83, 84) в жилом доме	Российская Федерация, Костромская область, городской округ город Кострома, город Кострома, улица 8 Марта, дом 60, квартира 17, 18, 83, 84
159	магазин	Российская Федерация, Костромская область, городской округ город Кострома, город Кострома, проезд Давыдовский 6-й, дом 31
160	БКК «Лакомка» котельная	Российская Федерация, Костромская область, городской округ город Кострома, город Кострома, улица Советская, дом 61/39,
161	цех полиграфической продукции и газетный корпус	Российская Федерация, Костромская область, городской округ город Кострома, город Кострома, улица Самоковская, дом 10
162	стоматологический кабинет, общество с ограниченной ответственности «Новая Стоматология»	Российская Федерация, Костромская область, городской округ город Кострома, город Кострома, улица Титова, дом 3
163	административное здание	Российская Федерация, Костромская область, городской округ город Кострома, город Кострома, улица Вокзальная, дом 9
164	магазин	Российская Федерация, Костромская область, городской округ город Кострома, город Кострома, улица Калиновская, дом 3
165	Административное здание, топочная № 2	Российская Федерация, Костромская область, городской округ город Кострома, город Кострома, улица Московская, дом 84
166	Административное здание, топочная № 1	Российская Федерация, Костромская область, городской округ город Кострома, город Кострома, улица Московская, дом 84
167	административное здание, лаборатория	Российская Федерация, Костромская область, городской округ город Кострома, город Кострома, улица Свердлова, дом 23
168	административное здание, вирусология	Российская Федерация, Костромская область, городской округ город Кострома, город Кострома, улица Свердлова, дом 23
169	административное здание, администрация	Российская Федерация, Костромская область, городской округ город Кострома, город Кострома, улица Свердлова, дом 23
170	офис	Российская Федерация, Костромская область, городской округ город Кострома, город Кострома, улица Гагарина, дом 2-В
171	котельная кафе	Российская Федерация, Костромская область, городской округ город Кострома, город Кострома, улица Пушкина, дом 12/94
172	котельная торгового центра	Российская Федерация, Костромская область, городской округ город Кострома, город Кострома, улица Волжская 2-я, дом 8
173	котельная	Российская Федерация, Костромская область, городской округ город Кострома, город Кострома, улица Заречная, дом 15
174	магазин	Российская Федерация, Костромская область, городской округ город Кострома, город Кострома, улица Советская, дом 25/18

№ п/п	Площадка оборудования	Адрес
1	2	3
175	котельная	Российская Федерация, Костромская область, городской округ город Кострома, город Кострома, улица «Северной правды», дом 41/21
176	котельная нежилого помещения №36	Российская Федерация, Костромская область, городской округ город Кострома, город Кострома, улица Островского, дом 2
177	торговая площадь	Российская Федерация, Костромская область, городской округ город Кострома, город Кострома, проспект Текстильщиков, дом 1
178	музей льна и бересты	Российская Федерация, Костромская область, городской округ город Кострома, город Кострома, улица Терешковой, дом 38
179	котельная № 1	Российская Федерация, Костромская область, городской округ город Кострома, город Кострома, улица Галичская, дом 140
180	котельная №2	Российская Федерация, Костромская область, городской округ город Кострома, город Кострома, улица Галичская, дом 140
181	магазин	Российская Федерация, Костромская область, городской округ город Кострома, город Кострома, улица Горная, дом 17
182	гостиница	Российская Федерация, Костромская область, городской округ город Кострома, город Кострома, улица Нижняя Дебря, дом 104
183	оздоровительный центр	Российская Федерация, Костромская область, городской округ город Кострома, город Кострома, переулок Инженерный, дом 18
184	салон красоты	Российская Федерация, Костромская область, городской округ город Кострома, город Кострома, улица Магистральная, дом 57-б
185	административное здание	Российская Федерация, Костромская область, городской округ город Кострома, город Кострома, улица Долматова, дом 21/30
186	административное здание	Российская Федерация, Костромская область, городской округ город Кострома, город Кострома, улица Советская, дом 42/1
187	пиццерия	Российская Федерация, Костромская область, городской округ город Кострома, город Кострома, улица Советская, дом 119
188	офис	Российская Федерация, Костромская область, городской округ город Кострома, город Кострома, улица Свердлова, дом 31
189	офис	Российская Федерация, Костромская область, городской округ город Кострома, город Кострома, улица Советская, дом 32, квартира 9
190	офис	Российская Федерация, Костромская область, городской округ город Кострома, город Кострома, улица Долматова, дом 15
191	спортивный зал	Российская Федерация, Костромская область, городской округ город Кострома, город Кострома, п. Волжский, 7-й кв-л, дом 7
192	котельная	Российская Федерация, Костромская область, городской округ город Кострома, город Кострома, улица Калиновская, дом 36
193	котельная офисного помещения	Российская Федерация, Костромская область, городской округ город Кострома, город Кострома, улица Экскаваторщиков, дом 26
194	котельная нежилого помещения	Российская Федерация, Костромская область, городской округ город Кострома, город Кострома, улица Профсоюзная, дом 3, литер А
195	косметический салон «Есфирь»	Российская Федерация, Костромская область, городской округ город Кострома, город Кострома, улица Советская, дом 30
196	административное здание	Российская Федерация, Костромская область, городской округ город Кострома, город Кострома, улица Московская, дом 84
197	котельная	Российская Федерация, Костромская область, городской округ город Кострома, город Кострома, улица Костромская, дом 61
198	парикмахерская	Российская Федерация, Костромская область, городской округ город Кострома, город Кострома, улица Советская, дом 48 парикмахерская "Лилия"
199	административное здание	Российская Федерация, Костромская область, городской округ город Кострома, город Кострома, улица Московская, дом 84
200	котельная бизнес центра	Российская Федерация, Костромская область, городской округ город Кострома, город Кострома, улица Смоленская, дом 32

№ п/п	Площадка оборудования	Адрес
1	2	3
201	магазин	Российская Федерация, Костромская область, городской округ город Кострома, город Кострома, проспект Текстильщиков, дом 33
202	котельная	Российская Федерация, Костромская область, городской округ город Кострома, город Кострома, улица Костромская, дом 120
203	магазин	Российская Федерация, Костромская область, городской округ город Кострома, город Кострома, улица Князева, дом 7, квартира 3
204	котельная офисного помещения	Российская Федерация, Костромская область, городской округ город Кострома, город Кострома, мкр Давыдовский-1, дом 22, помещение 121
205	цех стерилизации шприцев, проходная	Российская Федерация, Костромская область, городской округ город Кострома, город Кострома, улица Магистральная, дом 59
206	нежилое строение	Российская Федерация, Костромская область, городской округ город Кострома, город Кострома, улица Береговая, дом 28
207	котельная магазина	Российская Федерация, Костромская область, городской округ город Кострома, город Кострома, улица Сенная, дом 22/22
208	котельная административного здания	Российская Федерация, Костромская область, городской округ город Кострома, город Кострома, поселок Высоково, улица Индустриальная, дом 48А
209	шашлычная «Заря Востока»	Российская Федерация, Костромская область, городской округ город Кострома, город Кострома, улица Костромская, дом 2В
210	кондитерский цех №1	Российская Федерация, Костромская область, городской округ город Кострома, город Кострома, улица Галичская, дом 124
211	кондитерский цех №2	Российская Федерация, Костромская область, городской округ город Кострома, город Кострома, улица Галичская, дом 124
212	кафе-закусочная	Российская Федерация, Костромская область, городской округ город Кострома, город Кострома, улица Магистральная, дом 30
213	кафе	Российская Федерация, Костромская область, городской округ город Кострома, город Кострома, улица Нижне-Набережная, дом 6б
214	котельная торгового центра	Российская Федерация, Костромская область, городской округ город Кострома, город Кострома, Черноречье микрорайон, дом 17
215	нежилое здание	Российская Федерация, Костромская область, городской округ город Кострома, город Кострома, улица Титова, дом 2-а
216	котельная гаражного комплекса	Российская Федерация, Костромская область, городской округ город Кострома, город Кострома, улица Галичская, дом 109
217	Офисное помещение	Российская Федерация, Костромская область, городской округ город Кострома, город Кострома, улица Титова, дом 13
218	Магазин	Российская Федерация, Костромская область, городской округ город Кострома, город Кострома, улица Сутырина, дом 6
219	нежилое помещение	Российская Федерация, Костромская область, городской округ город Кострома, город Кострома, улица Войкова, дом 12
220	Коллегия адвокатов «Адвокатская контора Рябикова»	Российская Федерация, Костромская область, городской округ город Кострома, город Кострома, улица Ленина, дом 9-а
221	магазин	Российская Федерация, Костромская область, городской округ город Кострома, город Кострома, улица Бульварная, дом 7/2
222	магазин - кафе	Российская Федерация, Костромская область, городской округ город Кострома, город Кострома, улица Мичуринцев, дом 16 нежилое помещение №25
223	офисные помещения	Российская Федерация, Костромская область, городской округ город Кострома, город Кострома, улица Ленина, дом 31/42 литер Б
224	магазин	Российская Федерация, Костромская область, городской округ город Кострома, город Кострома, улица Советская, дом 32
225	Техноторговый центр	Российская Федерация, Костромская область, городской округ город Кострома, город Кострома, улица Волжская 2-я, дом 19

№ п/п	Площадка оборудования	Адрес
1	2	3
226	магазин	Российская Федерация, Костромская область, городской округ город Кострома, город Кострома, улица Костромская, дом 80
227	котельная административного здания	Российская Федерация, Костромская область, городской округ город Кострома, город Кострома, проспект Текстильщиков, дом 22/20
228	котельная административного здания	Российская Федерация, Костромская область, городской округ город Кострома, город Кострома, улица Горная, дом 20-а
229	жилой дом	Российская Федерация, Костромская область, городской округ город Кострома, город Кострома, улица Горная, дом 20-а
230	котельная административного здания	Российская Федерация, Костромская область, городской округ город Кострома, город Кострома, улица Чайковского, дом 19-а
231	производственные цеха	Российская Федерация, Костромская область, городской округ город Кострома, город Кострома, улица Щербины Петра, дом 7
232	станция диагностики и автомойка	Российская Федерация, Костромская область, городской округ город Кострома, город Кострома, улица Никитская, дом 45а
233	10-и квартирный жилой дом (квартира № 1)	Российская Федерация, Костромская область, городской округ город Кострома, город Кострома, улица Студенческая, дом 45
234	10-и квартирный жилой дом (квартира 1-3, 6, 7, 9)	Российская Федерация, Костромская область, городской округ город Кострома, город Кострома, улица Студенческая, дом 47
235	котельная гаражного бокса	Российская Федерация, Костромская область, городской округ город Кострома, город Кострома, улица Мясницкая, дом 43-а
236	нежилое помещение	Российская Федерация, Костромская область, городской округ город Кострома, город Кострома, улица Деминская, дом 5 (нежилое помещение №5)
237	котельная помещения кафе-бара	Российская Федерация, Костромская область, городской округ город Кострома, город Кострома, улица Рабочая 5-я, дом 14
238	швейная мастерская	Российская Федерация, Костромская область, городской округ город Кострома, город Кострома, улица Московская, дом 6
239	магазин	Российская Федерация, Костромская область, городской округ город Кострома, город Кострома, мкр Давыдовский-2, дом 67-а
240	офисное помещение	Российская Федерация, Костромская область, городской округ город Кострома, город Кострома, улица Советская, дом 38
241	автономная котельная торговый центр «Авокадо»	Российская Федерация, Костромская область, городской округ город Кострома, город Кострома, мкр Давыдовский-3., дом 32а
242	офис	Российская Федерация, Костромская область, городской округ город Кострома, город Кострома, улица Гагарина, дом 2-б
243	гараж, административное здание	Российская Федерация, Костромская область, городской округ город Кострома, город Кострома, улица Ярославская, дом 26
244	котельная	Российская Федерация, Костромская область, городской округ город Кострома, город Кострома, улица Московская, дом 51
245	котельная диспетчерского пункта АЗК №1 с магазином и автомойкой	Российская Федерация, Костромская область, городской округ город Кострома, город Кострома, улица Магистральная, дом 8
246	автозаправочная станция	Российская Федерация, Костромская область, городской округ город Кострома, город Кострома, улица Октябрьская, дом 54
247	магазин	Российская Федерация, Костромская область, городской округ город Кострома, город Кострома, улица Советская, дом 44-а
248	многоквартирный жилой дом (квартира 1-54)	Российская Федерация, Костромская область, городской округ город Кострома, город Кострома, улица Хвойная, дом 40
249	многоквартирный жилой дом (квартира 1а, 1б, 2-4, 5а, 5б, 6-8, 9а, 9б, 10-48 )	Российская Федерация, Костромская область, городской округ город Кострома, город Кострома, улица Хвойная, дом 42
250	многоквартирный жилой дом (квартира 1-11, 13-31 33-36 )	Российская Федерация, Костромская область, городской округ город Кострома, город Кострома, улица Богатырская, дом 30

№ п/п	Площадка оборудования	Адрес
1	2	3
251	многоквартирный жилой дом (квартира 1, 2, 4, 5, 7-24, 26-30, 33, 34, 36-38, 40)	Российская Федерация, Костромская область, городской округ город Кострома, город Кострома, улица Богатырская, дом 32
252	многоквартирный жилой дом (квартира №№ 1, 3-4, 7-14, 16-17, 21-27, 33-37, 39-42)	Российская Федерация, Костромская область, городской округ город Кострома, город Кострома, улица Богатырская, дом 34
253	многоквартирный жилой дом (квартира 7, 8, 14, 16)	Российская Федерация, Костромская область, городской округ город Кострома, город Кострома, улица Жужелинская, дом 31
254	многоквартирный жилой дом (квартира 1, 3, 7, 8, 10-12, 15, 17-19, 27-29, 35, 36, 40,)	Российская Федерация, Костромская область, городской округ город Кострома, город Кострома, улица Жужелинская, дом 33
255	многоквартирный жилой дом (квартира 2, 5, 8, 9, 12, 13, 16, 23, 24, 26, 30, 32, 36, 38-41)	Российская Федерация, Костромская область, городской округ город Кострома, город Кострома, улица Жужелинская, дом 35
256	магазин	Российская Федерация, Костромская область, городской округ город Кострома, город Кострома, улица Советская, дом 38
257	нежилое строение	Российская Федерация, Костромская область, городской округ город Кострома, город Кострома, проспект Речной, дом 108
258	кафе "Якорь"	Российская Федерация, Костромская область, городской округ город Кострома, город Кострома, улица Лермонтова, дом 3
259	производственное здание	Российская Федерация, Костромская область, городской округ город Кострома, город Кострома, улица Костромская, дом 110 (литер Ж)
260	магазин	Российская Федерация, Костромская область, городской округ город Кострома, город Кострома, проезд Давыдовский 5-й, дом 21
261	салон природного камня	Российская Федерация, Костромская область, городской округ город Кострома, город Кострома, улица Советская, дом 103-в нежилое помещение №2
262	административное здание	Российская Федерация, Костромская область, городской округ город Кострома, город Кострома, улица Красная Слобода, дом 29
263	магазин	Российская Федерация, Костромская область, городской округ город Кострома, город Кострома, улица Полевая, дом 97
264	офисное помещение	Российская Федерация, Костромская область, городской округ город Кострома, город Кострома, улица Смирнова Юрия, дом 73, квартира 40
265	административное здание	Российская Федерация, Костромская область, городской округ город Кострома, город Кострома, улица Космонавтов, дом 72
266	оздоровительный центр	Российская Федерация, Костромская область, городской округ город Кострома, город Кострома, улица Катущечная, дом 68А
267	котельная	Российская Федерация, Костромская область, городской округ город Кострома, город Кострома, улица Московская, дом 84
268	магазин	Российская Федерация, Костромская область, городской округ город Кострома, город Кострома, улица Костромская, дом 78
269	кафе-бар "Колхети"	Российская Федерация, Костромская область, городской округ город Кострома, город Кострома, улица Ленина, дом 114
270	физкультурно-оздоровительный центр	Российская Федерация, Костромская область, городской округ город Кострома, город Кострома, улица Дачная, дом 48
271	котельная и технологические линии	Российская Федерация, Костромская область, городской округ город Кострома, город Кострома, улица Мелиоративная, дом 6
272	котельная и технологическое оборудование	Российская Федерация, Костромская область, городской округ город Кострома, город Кострома, переулок Инженерный, дом 3
273	магазин	Российская Федерация, Костромская область, городской округ город Кострома, город Кострома, улица Московская, дом 35А
274	котельная административного здания	Российская Федерация, Костромская область, городской округ город Кострома, город Кострома, улица Свердлова, дом 120

№ п/п	Площадка оборудования	Адрес
1	2	3
275	производственный цех и офис	Российская Федерация, Костромская область, городской округ город Кострома, город Кострома, улица Волжская 2-я, дом 7
276	магазин	Российская Федерация, Костромская область, городской округ город Кострома, город Кострома, улица Московская, дом 29, квартира 21
277	нежилое помещение	Российская Федерация, Костромская область, городской округ город Кострома, город Кострома, улица Юбилейная, дом 59
278	производственный цех и офис	Российская Федерация, Костромская область, городской округ город Кострома, город Кострома, улица Волжская 2-я, дом 7
279	основной производственный корпус	Российская Федерация, Костромская область, городской округ город Кострома, город Кострома, улица Мелиоративная, дом 3
280	котельная	Российская Федерация, Костромская область, городской округ город Кострома, город Кострома, улица Мелиоративная, дом 3
281	цех мясных полуфабрикатов	Российская Федерация, Костромская область, городской округ город Кострома, город Кострома, улица Заречная, дом 15
282	кафе - закусочная	Российская Федерация, Костромская область, городской округ город Кострома, город Кострома, Юбилейный микрорайон, у дома №15
283	Ювелирная мастерская	Российская Федерация, Костромская область, городской округ город Кострома, город Кострома, улица Льняная, дом 7-д
284	автоуниверсам	Российская Федерация, Костромская область, городской округ город Кострома, город Кострома, улица Волжская 2-я, дом 8
285	магазин	Российская Федерация, Костромская область, городской округ город Кострома, город Кострома, улица Волжская 2-я, дом 7
286	котельная административного здания и технических помещений	Российская Федерация, Костромская область, городской округ город Кострома, город Кострома, улица Самоковская, (карьер в районе полиграфкомбината)
287	магазин	Российская Федерация, Костромская область, городской округ город Кострома, город Кострома, улица Широкая, дом 3/2
288	магазин	Российская Федерация, Костромская область, городской округ город Кострома, город Кострома, улица Михалевская, дом 5а
289	нежилое помещение	Российская Федерация, Костромская область, городской округ город Кострома, город Кострома, улица Галичская, дом 13
290	котельная склада хозяйственных товаров	Российская Федерация, Костромская область, городской округ город Кострома, город Кострома, улица Галичская, дом 124, литер А
291	котельная склада №32-а с магазином	Российская Федерация, Костромская область, городской округ город Кострома, город Кострома, улица Галичская, дом 124, литер А
292	автономная котельная	Российская Федерация, Костромская область, городской округ город Кострома, город Кострома, улица Юбилейная, дом 28
293	котельная пункта мойки автомобилей	Российская Федерация, Костромская область, городской округ город Кострома, город Кострома, улица Заволжская, дом 86
294	котельная рекламной мастерской	Российская Федерация, Костромская область, городской округ город Кострома, город Кострома, улица Островского, дом 44/7
295	торгово-выставочный зал	Российская Федерация, Костромская область, городской округ город Кострома, город Кострома, улица Терешковой, дом 8, помещение 140
296	магазин	Российская Федерация, Костромская область, городской округ город Кострома, город Кострома, улица Полянская, дом 1/54
297	встроенная котельная	Российская Федерация, Костромская область, городской округ город Кострома, город Кострома, проспект Текстильщиков, дом 46
298	встроенная котельная АЗС	Российская Федерация, Костромская область, городской округ город Кострома, город Кострома, улица Профсоюзная, дом 9-а
299	административное здание	Российская Федерация, Костромская область, городской округ город Кострома, город Кострома, улица Симановского, дом 13
300	котельная здания склада	Российская Федерация, Костромская область, городской округ город Кострома, город Кострома, улица Островского, дом 44/7, литер Ж

№ п/п	Площадка оборудования	Адрес
1	2	3
301	котельная магазина	Российская Федерация, Костромская область, городской округ город Кострома, город Кострома, улица Островского, дом 44/7, литер Л
302	котельная административно-хозяйственного здания	Российская Федерация, Костромская область, городской округ город Кострома, город Кострома, улица Смирнова Юрия, дом 18
303	котельная нежилого помещения	Российская Федерация, Костромская область, городской округ город Кострома, город Кострома, улица Островского, дом 44/7 нежилое помещение №2
304	офис	Российская Федерация, Костромская область, городской округ город Кострома, город Кострома, проспект Мира, дом 3, квартира 1
305	котельная производственных и складских помещений	Российская Федерация, Костромская область, городской округ город Кострома, город Кострома, улица Юбилейная, дом 28
306	котельная, произв. цеха, котельная гостиницы	Российская Федерация, Костромская область, городской округ город Кострома, город Кострома, улица Вокзальная, дом 50, 54
307	административное здание	Российская Федерация, Костромская область, городской округ город Кострома, город Кострома, улица 1 Мая, дом 24-А
308	котельная административного здания	Российская Федерация, Костромская область, городской округ город Кострома, город Кострома, улица Чайковского, дом 17
309	котельная кафе	Российская Федерация, Костромская область, городской округ город Кострома, город Кострома, улица Ярославская, дом 2-в
310	многоквартирный жилой дом, 1 оч.: 4п. (квартира140, 155), 3 оч.: 1п. (квартира1-36), 2п. (квартира37-80)	Российская Федерация, Костромская область, городской округ город Кострома, город Кострома, улица Голубкова, дом 12а
311	4-х квартирный жилой дом (квартира №1)	Российская Федерация, Костромская область, городской округ город Кострома, город Кострома, улица Ленина, дом 5а
312	топочная кафе "Околица"	Российская Федерация, Костромская область, городской округ город Кострома, город Кострома, улица Береговая, дом 53
313	торгово-выставочный комплекс	Российская Федерация, Костромская область, городской округ город Кострома, город Кострома, шоссе Кинешемское, дом 60а
314	котельная здания церкви	Российская Федерация, Костромская область, городской округ город Кострома, город Кострома, улица Высоковская, дом 27
315	ГРП, блок №2	Российская Федерация, Костромская область, городской округ город Кострома, город Кострома, п. Высоково,
316	встроенная котельная	Российская Федерация, Костромская область, городской округ город Кострома, город Кострома,, Васильевский проезд, дом2
317	производственная база	Российская Федерация, Костромская область, городской округ город Кострома, город Кострома, улица Московская, дом 55
318	котельная склада, гаражей	Российская Федерация, Костромская область, городской округ город Кострома, город Кострома, улица 8 Марта, дом 80, (склад, гаражи)
319	котельная административного здания и гаража	Российская Федерация, Костромская область, городской округ город Кострома, город Кострома, улица Красная Маевка, дом 75
320	котельная деревообрабатывающего цеха	Российская Федерация, Костромская область, городской округ город Кострома, город Кострома, улица Московская, дом 84а
321	административное здание	Российская Федерация, Костромская область, городской округ город Кострома, город Кострома, улица Депутатская, дом 16
322	административное здание	Российская Федерация, Костромская область, городской округ город Кострома, город Кострома, улица Дзержинского, дом 15
323	административное здание	Российская Федерация, Костромская область, городской округ город Кострома, город Кострома, улица Советская, дом 50
324	котельная административного здания	Российская Федерация, Костромская область, городской округ город Кострома, город Кострома, шоссе Кинешемское, дом 6а
325	производственное помещение	Российская Федерация, Костромская область, городской округ город Кострома, город Кострома, улица Индустриальная, дом 46



№ п/п	Площадка оборудования	Адрес
1	2	3
326	магазин	Российская Федерация, Костромская область, городской округ город Кострома, город Кострома, проезд Студенческий, дом 25
327	торговый комплекс	Российская Федерация, Костромская область, городской округ город Кострома, город Кострома, мкр Давыдовский-3, дом 8а
328	магазин	Российская Федерация, Костромская область, городской округ город Кострома, город Кострома, улица Индустриальная, дом 55
329	магазин	Российская Федерация, Костромская область, городской округ город Кострома, город Кострома, улица Московская, дом 29а
330	супермаркет	Российская Федерация, Костромская область, городской округ город Кострома, город Кострома, Юбилейный микрорайон, дом 3
331	торговый павильон	Российская Федерация, Костромская область, городской округ город Кострома, город Кострома, улица Фестивальная, дом 28
332	магазин	Российская Федерация, Костромская область, городской округ город Кострома, город Кострома, улица Профсоюзная, дом 27а
333	котельная гостиничного комплекса	Российская Федерация, Костромская область, городской округ город Кострома, город Кострома, проспект Мира, дом 159А
334	котельная административного здания	Российская Федерация, Костромская область, городской округ город Кострома, город Кострома, улица Маршала Новикова, дом 22/22
335	котельная здания мастерской	Российская Федерация, Костромская область, городской округ город Кострома, город Кострома, улица Московская, дом 84-б
336	котельная ювелирной мастерской	Российская Федерация, Костромская область, городской округ город Кострома, город Кострома, Костромской район, город Кострома, улица Советская, дом 144-Ж
337	склад обуви	Российская Федерация, Костромская область, городской округ город Кострома, город Кострома, переулок Инженерный, дом 3
338	топочная нотариальной конторы	Российская Федерация, Костромская область, городской округ город Кострома, город Кострома, улица Свердлова, дом 27/10, помещение квартира №17
339	котельная нежилого здания	Российская Федерация, Костромская область, городской округ город Кострома, город Кострома, проспект Текстильщиков, дом 26а
340	котельная нежилого помещения	Российская Федерация, Костромская область, городской округ город Кострома, город Кострома, улица Нижняя Дебря, дом 104, квартира 4
341	котельная Васильевских очистных сооружений	Российская Федерация, Костромская область, городской округ город Кострома, город Кострома, улица Юбилейная, дом 65
342	квартира № 14	Российская Федерация, Костромская область, городской округ город Кострома, город Кострома, улица Спасокукоцкого, дом 41
343	котельная производственной базы	Российская Федерация, Костромская область, городской округ город Кострома, город Кострома, улица Льняная, дом 9
344	котельная цеха мясных полуфабрикатов	Российская Федерация, Костромская область, городской округ город Кострома, город Кострома, улица Щербины Петра, дом 7
345	28-и квартирный жилой дом (квартира 1, 2, 4, 6-8, 13, 15, 17, 19-23, 27, 28)	Российская Федерация, Костромская область, городской округ город Кострома, город Кострома, Михалевский б-р, дом 3
346	котельная административного здания	Российская Федерация, Костромская область, городской округ город Кострома, город Кострома, проспект Мира, дом 37-39/28
347	котельная производственного здания	Российская Федерация, Костромская область, городской округ город Кострома, город Кострома, улица Юбилейная, дом 28
348	котельная магазина	Российская Федерация, Костромская область, городской округ город Кострома, город Кострома, улица Ленина, дом 82
349	котельная закусочной	Российская Федерация, Костромская область, городской округ город Кострома, город Кострома, улица Ленина, дом 150
350	котельная механической мастерской	Российская Федерация, Костромская область, городской округ город Кострома, город Кострома, улица Островского, дом 44/7 "И"

№ п/п	Площадка оборудования	Адрес
1	2	3
351	63-х квартирный жилой дом (квартира 5, 7, 9, 10, 15, 17, 18, 23, 24, 28, 35, 39, 41, 43, 45, 48, 54, 56, 58-60, 62)	Российская Федерация, Костромская область, городской округ город Кострома, город Кострома, улица Богатырская, дом 26
352	котельная нежилого помещения №35	Российская Федерация, Костромская область, городской округ город Кострома, город Кострома, улица Ленина, дом 82, помещение №35
353	котельная н/п №1 (оф.№№1 и 2) в 4-х квартирном жилом доме	Российская Федерация, Костромская область, городской округ город Кострома, город Кострома, проспект Текстильщиков, дом 17
354	котельная административного здания	Российская Федерация, Костромская область, городской округ город Кострома, город Кострома, улица Запрудня, дом 3
355	котельная магазина	Российская Федерация, Костромская область, городской округ город Кострома, город Кострома, проезд Глазковский, дом 8
356	котельная административного помещения	Российская Федерация, Костромская область, городской округ город Кострома, город Кострома, улица Московская, дом 84-е
357	котельная административного здания и гаражей промбазы	Российская Федерация, Костромская область, городской округ город Кострома, город Кострома, улица Ярославская, дом 20
358	котельная проходной-вахты промбазы	Российская Федерация, Костромская область, городской округ город Кострома, город Кострома, улица Ярославская, дом 20
359	пожарное депо, кухня и гостиница, улица Коллективная, 21-а	Российская Федерация, Костромская область, городской округ город Кострома, город Кострома, улица Коллективная, дом 21-а
360	бытовое помещение, улица Мира, 21	Российская Федерация, Костромская область, городской округ город Кострома, город Кострома, улица Мира, дом 21
361	здание отдельного поста пожарной охраны, переулок Пожарный, 17	Российская Федерация, Костромская область, городской округ город Кострома, город Кострома, переулок Пожарный, дом 17
362	цех металлообработки №1 (мастерская А)	Российская Федерация, Костромская область, городской округ город Кострома, город Кострома, улица Костромская, дом 78
363	цех металлообработки №2 (мастерская С)	Российская Федерация, Костромская область, городской округ город Кострома, город Кострома, улица Костромская, дом 78
364	цех полимерных покрытий (мастерская В)	Российская Федерация, Костромская область, городской округ город Кострома, город Кострома, улица Костромская, дом 78
365	котельная нежилого помещения	Российская Федерация, Костромская область, городской округ город Кострома, город Кострома, улица Лесная, дом 3/29
366	блочно-модульная котельная административного и торгового зданий	Российская Федерация, Костромская область, городской округ город Кострома, город Кострома, улица Зеленая, дом 8
367	торговый павильон	Российская Федерация, Костромская область, городской округ город Кострома, город Кострома, улица Профсоюзная, дом 27
368	ювелирная мастерская	Российская Федерация, Костромская область, городской округ город Кострома, город Кострома, улица Заречная, дом 15, нежилое помещение №1, 2-й этаж
369	помещение офиса	Российская Федерация, Костромская область, городской округ город Кострома, город Кострома, улица Маршала Новикова, дом 38
370	котельная административного здания	Российская Федерация, Костромская область, городской округ город Кострома, город Кострома, улица Советская, дом 37
371	питомник «Кустово» (гараж)	Российская Федерация, Костромская область, городской округ город Кострома, город Кострома, деревня Кустово, дом 11
372	питомник «Кустово» (контора)	Российская Федерация, Костромская область, городской округ город Кострома, город Кострома, деревня Кустово, дом 11
373	котельная торгового центра "Семерка"	Российская Федерация, Костромская область, городской округ город Кострома, город Кострома, улица Ленина, дом 95
374	котельная административно-хозяйственного здания	Российская Федерация, Костромская область, городской округ город Кострома, город Кострома, улица Нижняя Дебря, дом 104

№ п/п	Площадка оборудования	Адрес
1	2	3
375	котельная магазина в жилом доме	Российская Федерация, Костромская область, городской округ город Кострома, город Кострома, улица Симановского, дом 73
376	котельная магазина в цокольном этаже	Российская Федерация, Костромская область, городской округ город Кострома, город Кострома, улица Стопани, дом 42
377	котельная нежилого помещения	Российская Федерация, Костромская область, городской округ город Кострома, город Кострома, улица Ленина, дом 82, нежилое помещение №37
378	котельная салона красоты	Российская Федерация, Костромская область, городской округ город Кострома, город Кострома, улица Энгельса, дом 11/26
379	котельная административного здания	Российская Федерация, Костромская область, городской округ город Кострома, город Кострома, улица Свердлова, дом 25-а
380	котельная административного здания	Российская Федерация, Костромская область, городской округ город Кострома, город Кострома, улица Советская, дом 69
381	котельная офисного помещения №6	Российская Федерация, Костромская область, городской округ город Кострома, город Кострома, улица Стопани, дом 42, помещение 6
382	котельная нежилых помещений №№31-34	Российская Федерация, Костромская область, городской округ город Кострома, город Кострома, улица Стопани, дом 32
383	котельная нежилого помещения	Российская Федерация, Костромская область, городской округ город Кострома, город Кострома, улица Стопани, дом 32, блок-секция №9
384	котельная офисного помещения	Российская Федерация, Костромская область, городской округ город Кострома, город Кострома, улица Стопани, дом 32, блок-секция №4
385	котельная административного здания	Российская Федерация, Костромская область, Костромской район, город Кострома, улица Коммунаров, дом 26
386	котельная офисного помещения №06	Российская Федерация, Костромская область, городской округ город Кострома, город Кострома, улица Экскаваторщиков, дом 26
387	котельная гаражных боксов №107 и №108	Российская Федерация, Костромская область, городской округ город Кострома, город Кострома, улица Новосельская, ГСК №79
388	котельная производственно-складского помещения	Российская Федерация, Костромская область, городской округ город Кострома, город Кострома, улица Московская, дом 90
389	котельная в нежилом здании	Российская Федерация, Костромская область, городской округ город Кострома, город Кострома, улица Маршала Новикова, дом 10а
390	многоквартирный жилой дом (квартира 1-17)	Российская Федерация, Костромская область, городской округ город Кострома, город Кострома, улица Борьбы, дом 39
391	офисное помещение №1	Российская Федерация, Костромская область, городской округ город Кострома, город Кострома, улица Борьбы, дом 39
392	офисное помещение №2	Российская Федерация, Костромская область, городской округ город Кострома, город Кострома, улица Борьбы, дом 39
393	котельная нежилого помещения	Российская Федерация, Костромская область, городской округ город Кострома, город Кострома, улица Галичская, дом 1246
394	котельная нежилого помещения	Российская Федерация, Костромская область, городской округ город Кострома, город Кострома, улица Юношеская, дом 34
395	Котельная торгового центра "Калиновский рынок"	Российская Федерация, Костромская область, городской округ город Кострома, город Кострома, улица Калиновская, дом 42
396	автономная котельная магазинов	Российская Федерация, Костромская область, городской округ город Кострома, город Кострома, улица Профсоюзная, дом 3, литер А
397	котельная магазина	Российская Федерация, Костромская область, городской округ город Кострома, город Кострома, улица Московская, дом 31
398	котельная административного здания	Российская Федерация, Костромская область, городской округ город Кострома, город Кострома, улица Катушечная, дом 71
399	котельная Дома природы	Российская Федерация, Костромская область, городской округ город Кострома, город Кострома, улица Симановского, дом 38, литер А
400	котельная	Российская Федерация, Костромская область, городской округ город Кострома, город Кострома, улица Новосельская, дом 34

№ п/п	Площадка оборудования	Адрес
1	2	3
401	служебная квартира	Российская Федерация, Костромская область, городской округ город Кострома, город Кострома, улица Стопани, дом 32, квартира 27
402	котельная административно-производственного здания	Российская Федерация, Костромская область, городской округ город Кострома, город Кострома, улица Комсомольская, дом 17
403	нежилое строение с пристройкой (адм. здание, гараж)	Российская Федерация, Костромская область, городской округ город Кострома, город Кострома, п. Гари, тракт Галичский 8 км, дом 1, литер А, А1
404	нежилое строение (гараж)	Российская Федерация, Костромская область, городской округ город Кострома, город Кострома, п. Гари, тракт Галичский 8 км, дом 1, литер Л
405	котельная развлекательного центра "Луна-Парк"	Российская Федерация, Костромская область, городской округ город Кострома, город Кострома, улица Галичская, дом 111
406	котельная торгово-административного здания	Российская Федерация, Костромская область, городской округ город Кострома, город Кострома, улица Шагова, дом 144
407	котельная автомойки с магазином	Российская Федерация, Костромская область, городской округ город Кострома, город Кострома, улица Юбилейная, дом 13, литер В
408	котельная ювелирной мастерской	Российская Федерация, Костромская область, городской округ город Кострома, город Кострома, улица Заречная, дом 15
409	административно - бытовые помещения (бывшие квартиры №1, №2, №2-а)	Российская Федерация, Костромская область, городской округ город Кострома, город Кострома, улица Никитская, дом 9
410	многоквартирный жилой дом (квартира 1-7)	Российская Федерация, Костромская область, городской округ город Кострома, город Кострома, улица Симановского, дом 5, литер Б
411	административное здание №3 (по ГП)	Российская Федерация, Костромская область, городской округ город Кострома, город Кострома, квартал улица Симановского, Пятницкая, просп. Текстильщиков, пл. Сусанинская, дом №3 (по ГП)
412	котельная медицинского центра (1 этаж)	Российская Федерация, Костромская область, городской округ город Кострома, город Кострома, улица Никитская, дом 64, литер А
413	медицинский центр (2 этаж)	Российская Федерация, Костромская область, городской округ город Кострома, город Кострома, улица Никитская, дом 64, литер А
414	котельная административно-бытового здания	Российская Федерация, Костромская область, городской округ город Кострома, город Кострома, улица Деминская, дом 4, литер Г
415	котельная административного здания	Российская Федерация, Костромская область, городской округ город Кострома, город Кострома, улица Комсомольская, дом 65, литер Б
416	котельная бани №8	Российская Федерация, Костромская область, городской округ город Кострома, город Кострома, улица Машиностроителей, дом 5, строение 1
417	котельная магазина (2 этаж)	Российская Федерация, Костромская область, городской округ город Кострома, город Кострома, улица Советская, дом 79/73
418	нежилое помещение (трактория "Пиноккио")	Российская Федерация, Костромская область, городской округ город Кострома, город Кострома, улица Советская, дом 59/48
419	котельная нежилого помещения	Российская Федерация, Костромская область, городской округ город Кострома, город Кострома, улица Юбилейная, дом 28
420	котельная административно-бытового здания	Российская Федерация, Костромская область, городской округ город Кострома, город Кострома, улица Дровяная, дом 12, литер А
421	котельные административного здания и гаража	Российская Федерация, Костромская область, городской округ город Кострома, город Кострома, улица Ярославская, дом 39
422	котельная медицинского центра ООО "Мир здоровья"	Российская Федерация, Костромская область, городской округ город Кострома, город Кострома, улица Титова, дом 15
423	котельная административного здания	Российская Федерация, Костромская область, городской округ город Кострома, город Кострома, улица Индустриальная, дом 7а
424	котельная нежилого строения	Российская Федерация, Костромская область, городской округ город Кострома, город Кострома, улица Костромская, дом 78, литер 3

№ п/п	Площадка оборудования	Адрес
1	2	3
425	котельная магазина и мастерской	Российская Федерация, Костромская область, городской округ город Кострома, город Кострома, улица Волжская 2-я, дом 15
426	блочная котельная установка	Российская Федерация, Костромская область, городской округ город Кострома, город Кострома, шоссе Галичское, дом 22
427	котельная офисного помещения	Российская Федерация, Костромская область, городской округ город Кострома, город Кострома, улица Гагарина, дом 3, пом.42
428	котельная нежилого помещения	Российская Федерация, Костромская область, городской округ город Кострома, город Кострома, улица Стопани, дом 42, помещение 1
429	котельная ТВЦ "На Сенной"	Российская Федерация, Костромская область, городской округ город Кострома, город Кострома, проспект Мира, дом 33
430	котельная офиса №1	Российская Федерация, Костромская область, городской округ город Кострома, город Кострома, улица Ивановская, дом 20, литер Д
431	котельная офиса №2	Российская Федерация, Костромская область, городской округ город Кострома, город Кострома, улица Ивановская, дом 20, литер Д
432	центр амбулаторной хирургии	Российская Федерация, Костромская область, городской округ город Кострома, город Кострома, улица Советская, дом 117
433	котельная ювелирной мастерской	Российская Федерация, Костромская область, городской округ город Кострома, город Кострома, улица Московская, дом 27, литер А
434	котельная нежилого помещения	Российская Федерация, Костромская область, городской округ город Кострома, город Кострома, улица Мясницкая, дом 43, литер А
435	Котельная №1 проезд Строительный, 7а адм.-офисных помещений	Российская Федерация, Костромская область, городской округ город Кострома, город Кострома, улица Деминская, дом 4
436	Котельная №2 улица Голубкова, 9а адм.-офисных помещений и гаражных боксов	Российская Федерация, Костромская область, городской округ город Кострома, город Кострома, улица Деминская, дом 4
437	Котельная №3 улица Почтовая, 9 адм.-офисных помещений и гаражных боксов	Российская Федерация, Костромская область, городской округ город Кострома, город Кострома, улица Деминская, дом 4
438	котельная административного здания и мастерских	Российская Федерация, Костромская область, городской округ город Кострома, город Кострома, улица Костромская, дом 97
439	часть административного здания и гаражные боксы	Российская Федерация, Костромская область, городской округ город Кострома, город Кострома, улица 8 Марта, дом 80
440	котельная административного здания	Российская Федерация, Костромская область, городской округ город Кострома, город Кострома, улица 8 Марта, дом 80
441	котельная оздоровительного центра	Костромская область, 44, город Кострома, улица Береговая, дом 45
442	котельная офисного помещения	Российская Федерация, Костромская область, городской округ город Кострома, город Кострома, улица Эскаваторщиков, дом 26, оф.8
443	котельная центра биосенсорной психологии	Российская Федерация, Костромская область, городской округ город Кострома, город Кострома, Юбилейный микрорайон, дом 14-а
444	котельная нежилого здания	Российская Федерация, Костромская область, городской округ город Кострома, город Кострома, улица Лавровская, дом 6
445	нежилое строение	Российская Федерация, Костромская область, городской округ город Кострома, город Кострома, улица Шагова, дом 148, литер А
446	нежилое помещение	Российская Федерация, Костромская область, городской округ город Кострома, город Кострома, улица Ленина, дом 114
447	нежилое помещение	Российская Федерация, Костромская область, городской округ город Кострома, город Кострома, улица Льняная, дом 7а
448	нежилое помещение	Российская Федерация, Костромская область, городской округ город Кострома, город Кострома, улица Запрудня, дом 1, здание склада ГСМ, литер С
449	котельная административного здания	Российская Федерация, Костромская область, городской округ город Кострома, город Кострома, улица Лермонтова, дом 1-а

№ п/п	Площадка оборудования	Адрес
1	2	3
450	котельная	Российская Федерация, Костромская область, городской округ город Кострома, город Кострома, улица Локомотивная, дом 8
451	котельная	Российская Федерация, Костромская область, городской округ город Кострома, город Кострома, улица Галичская, дом 126-А
452	котельная гостиницы	Российская Федерация, Костромская область, городской округ город Кострома, город Кострома, улица Магистральная, дом 13
453	котельная нежилого помещения	Российская Федерация, Костромская область, городской округ город Кострома, город Кострома, улица Шагова, дом 33
454	котельная нежилого помещения №2 (оф. №3)	Российская Федерация, Костромская область, городской округ город Кострома, город Кострома, проспект Текстильщиков, дом 17, нежилое помещение 2
455	котельная офисных помещений	Российская Федерация, Костромская область, городской округ город Кострома, город Кострома, улица Мясницкая, дом 104
456	котельная административного здания	Российская Федерация, Костромская область, городской округ город Кострома, город Кострома, улица Чайковского, дом 17
457	котельная нежилого помещения	Российская Федерация, Костромская область, городской округ город Кострома, город Кострома, улица Костромская, дом 110, литер Б
458	административное здание	Российская Федерация, Костромская область, городской округ город Кострома, город Кострома, проспект Мира, дом 116, здание склада, литер В, в
459	котельная нежилого помещения	Российская Федерация, Костромская область, городской округ город Кострома, город Кострома, улица Экскаваторщиков, дом 26, оф.7
460	котельная магазина	Российская Федерация, Костромская область, городской округ город Кострома, город Кострома, улица Советская, дом 39, литер Г
461	котельная складского помещения	Российская Федерация, Костромская область, городской округ город Кострома, город Кострома, улица Льняная, дом 7а
462	котельная административного здания	Российская Федерация, Костромская область, городской округ город Кострома, город Кострома, улица Льняная, дом 7а
463	котельная автомойки с офисным помещением и складом	Российская Федерация, Костромская область, городской округ город Кострома, город Кострома, улица Ярославская, дом 39 "б"
464	котельная нежилого помещения №10	Костромская область, 44, город Кострома, улица Экскаваторщиков, дом 26,н/п №10
465	котельная нежилого помещения	Российская Федерация, Костромская область, городской округ город Кострома, город Кострома, улица Льняная, дом 2
466	котельная административно-производственного здания	Российская Федерация, Костромская область, городской округ город Кострома, город Кострома, улица Московская, дом 84, литер Д
467	котельная нежилого помещения №23	Российская Федерация, Костромская область, городской округ город Кострома, город Кострома, проспект Текстильщиков, дом 21
468	котельная нежилого помещения №24	Российская Федерация, Костромская область, городской округ город Кострома, город Кострома, проспект Текстильщиков, дом 21
469	котельная нежилого помещения №25	Российская Федерация, Костромская область, городской округ город Кострома, город Кострома, проспект Текстильщиков, дом 21
470	многоквартирный жилой дом (квартира1)	Российская Федерация, Костромская область, городской округ город Кострома, город Кострома, улица Комсомольская, дом 48/16
471	котельная нежилого помещения	Российская Федерация, Костромская область, городской округ город Кострома, город Кострома, улица Комсомольская, дом 48/16
472	многоквартирный жилой дом	Российская Федерация, Костромская область, городской округ город Кострома, город Кострома, улица Пушкина, дом 36/2
473	12-и квартирный жилой дом (квартира2, 3, 4А)	Российская Федерация, Костромская область, городской округ город Кострома, город Кострома, улица Пастуховская, дом 17
474	6-и квартирная секция (квартира № № 1-6)	Российская Федерация, Костромская область, городской округ город Кострома, город Кострома, улица Пастуховская, дом 17

№ п/п	Площадка оборудования	Адрес
1	2	3
475	котельная гостиницы	Российская Федерация, Костромская область, городской округ город Кострома, город Кострома, проспект Мира, дом 157, литер С
476	котельная нежилого помещения	Российская Федерация, Костромская область, городской округ город Кострома, город Кострома, улица Советская, дом 69, помещение 6
477	котельная автотехцентра «Рено»	Российская Федерация, Костромская область, городской округ город Кострома, город Кострома, улица Волжская 2-я, дом 4
478	котельная нежилого помещения	Российская Федерация, Костромская область, городской округ город Кострома, город Кострома, улица Экскаваторщиков, дом 26, помещение 2
479	котельная	Российская Федерация, Костромская область, городской округ город Кострома, город Кострома, улица Деминская, дом 4
480	котельная	Российская Федерация, Костромская область, городской округ город Кострома, город Кострома, улица Вокзальная, дом 56
481	котельная нежилого (офисного) здания	Российская Федерация, Костромская область, городской округ город Кострома, город Кострома, улица Сенная, дом 23
482	котельная административного здания	Российская Федерация, Костромская область, городской округ город Кострома, город Кострома, улица Юбилейная, дом 24
483	котельная нежилого помещения №22	Российская Федерация, Костромская область, городской округ город Кострома, город Кострома, улица Спасокукоцкого, дом 41, помещение 22
484	котельная административного здания	Российская Федерация, Костромская область, городской округ город Кострома, город Кострома, улица Мелиоративная, дом 1
485	котельная нежилого строения (кафе)	Российская Федерация, Костромская область, городской округ город Кострома, город Кострома, проспект Мира, дом 18
486	котельная (крышная) административного здания	Российская Федерация, Костромская область, городской округ город Кострома, город Кострома, улица Скворцова, дом 3
487	котельная	Российская Федерация, Костромская область, городской округ город Кострома, город Кострома, улица Московская, дом 53
488	котельная административного здания	Российская Федерация, Костромская область, городской округ город Кострома, город Кострома, улица Комсомольская, дом 24
489	торговый павильон	Российская Федерация, Костромская область, городской округ город Кострома, город Кострома, улица Шагова, в районе домов №№150-154
490	котельная нежилого помещения	Российская Федерация, Костромская область, городской округ город Кострома, город Кострома, улица Льняная, дом 7 "А"
491	котельная офисного здания	Российская Федерация, Костромская область, городской округ город Кострома, город Кострома, улица Нижняя Дебря, дом 24
492	котельная нежилого строения	Российская Федерация, Костромская область, городской округ город Кострома, город Кострома, улица Космонавтов, дом 18
493	котельная производственного здания	Российская Федерация, Костромская область, городской округ город Кострома, город Кострома, улица Солониковская, дом 12
494	котельная автомастерской	Российская Федерация, Костромская область, городской округ город Кострома, город Кострома, улица Карьерная, дом 26б
495	котельная нежилого помещения	Российская Федерация, Костромская область, городской округ город Кострома, город Кострома, проспект Мира, дом 1-а, помещение 13
496	нежилое помещение	Российская Федерация, Костромская область, городской округ город Кострома, город Кострома, улица Экскаваторщиков, дом 26, оф.5
497	нежилое здание (магазин)	Российская Федерация, Костромская область, городской округ город Кострома, город Кострома, улица Костромская, дом 80-а
498	Котельная и технологическое газоиспользующее оборудование	Российская Федерация, Костромская область, городской округ город Кострома, город Кострома, улица Московская, дом 105
499	котельная н.п.№14 (магазин )	Российская Федерация, Костромская область, городской округ город Кострома, город Кострома, улица Юбилейная, дом 13

№ п/п	Площадка оборудования	Адрес
1	2	3
500	Нежилое помещение №12	Российская Федерация, Костромская область, городской округ город Кострома, город Кострома, улица Смоленская, дом 6 "в"
501	административное здание	Российская Федерация, Костромская область, городской округ город Кострома, город Кострома, улица Бабушкиной Наты, дом 31а
502	котельная административного здания	Российская Федерация, Костромская область, городской округ город Кострома, город Кострома, проспект Мира, дом 157А
503	нежилое помещение №2	Российская Федерация, Костромская область, городской округ город Кострома, город Кострома, улица Лавровская, дом 12-а/14
504	котельная	Российская Федерация, Костромская область, городской округ город Кострома, город Кострома, улица Комсомольская, дом 4
505	нежилое помещение №13	Российская Федерация, Костромская область, городской округ город Кострома, город Кострома, улица Симановского, дом 72
506	нежилое помещение №10	Российская Федерация, Костромская область, городской округ город Кострома, город Кострома, улица Симановского, дом 72
507	нежилое помещение	Российская Федерация, Костромская область, городской округ город Кострома, город Кострома, улица Шагова, дом 61-а
508	жилой дом (квартира 1-4, 9)	Российская Федерация, Костромская область, городской округ город Кострома, город Кострома, улица Свердлова, дом 62
509	офис №1	Российская Федерация, Костромская область, городской округ город Кострома, город Кострома, улица Свердлова, дом 62
510	офис №2	Российская Федерация, Костромская область, городской округ город Кострома, город Кострома, улица Свердлова, дом 62
511	жилой дом (квартира 1-4, 7)	Российская Федерация, Костромская область, городской округ город Кострома, город Кострома, улица Свердлова, дом 60
512	офис №1	Российская Федерация, Костромская область, городской округ город Кострома, город Кострома, улица Свердлова, дом 60
513	офис №2	Российская Федерация, Костромская область, городской округ город Кострома, город Кострома, улица Свердлова, дом 60
514	котельная	Российская Федерация, Костромская область, городской округ город Кострома, город Кострома, улица Ленина, дом 14
515	котельная торгового центра	Российская Федерация, Костромская область, городской округ город Кострома, город Кострома, Паново микрорайон, дом 15
516	производственное здание	Российская Федерация, Костромская область, городской округ город Кострома, город Кострома, улица Профсоюзная, дом 3а
517	котельная административного здания	Российская Федерация, Костромская область, городской округ город Кострома, город Кострома, улица Боровая, дом 4
518	котельная	Российская Федерация, Костромская область, городской округ город Кострома, город Кострома, улица Московская, дом 92
519	многоквартирный жилой дом (квартира №№1-8)	Российская Федерация, Костромская область, городской округ город Кострома, город Кострома, улица Свердлова, дом 60б
520	офисное помещение	Российская Федерация, Костромская область, городской округ город Кострома, город Кострома, улица Свердлова, дом 60б
521	административное здание	Российская Федерация, Костромская область, городской округ город Кострома, город Кострома, улица Дзержинского, дом 9в
522	здание ДМШ	Российская Федерация, Костромская область, городской округ город Кострома, город Кострома, проезд Кинешемский 4-й, дом 10
523	объект культурного наследия "Усадьба губернатора. Служебное строение" (автономная котельная)	Российская Федерация, Костромская область, городской округ город Кострома, город Кострома, улица Дзержинского, дом 9б
524	административное здание	Российская Федерация, Костромская область, городской округ город Кострома, город Кострома, улица Советская, дом 26/1



№ п/п	Площадка оборудования	Адрес
1	2	3
525	магазин	Российская Федерация, Костромская область, городской округ город Кострома, город Кострома, улица Московская, дом 29б
526	лесопильный цех	Российская Федерация, Костромская область, городской округ город Кострома, город Кострома, улица Энергетиков, дом 3
527	котельная административного здания	Российская Федерация, Костромская область, городской округ город Кострома, город Кострома, улица Никитская, дом 45б
528	административное здание с магазином	Российская Федерация, Костромская область, городской округ город Кострома, город Кострома, Михалевский б-р, дом 1а
529	многоквартирный жилой дом (квартира № 1- 4, 6-10, 12-17)	Российская Федерация, Костромская область, городской округ город Кострома, город Кострома, улица Шагова, дом 26
530	мини-рынок	Российская Федерация, Костромская область, городской округ город Кострома, город Кострома, шоссе Кинешемское, дом 19
531	мини-рынок	Российская Федерация, Костромская область, городской округ город Кострома, город Кострома, шоссе Кинешемское, дом 48/52
532	нежилое строение (здание кинотеатра "Волга")	Российская Федерация, Костромская область, городской округ город Кострома, город Кострома, улица Голубкова, дом 6а
533	салон мебели	Российская Федерация, Костромская область, городской округ город Кострома, город Кострома, улица Лермонтова, дом 7/37
534	котельная	Российская Федерация, Костромская область, городской округ город Кострома, город Кострома, улица Никитская, дом 47в
535	котельная академии	Российская Федерация, Костромская область, городской округ город Кострома, город Кострома, улица Горького, дом 16
536	здание магазина, боксов и участка диагностики	Российская Федерация, Костромская область, городской округ город Кострома, город Кострома, улица Волжская 2-я, дом 7, нежилое помещение №6
537	нежилое помещение	Российская Федерация, Костромская область, городской округ город Кострома, город Кострома, улица Московская, дом 84, здание мастерских и складов
538	административное здание	Российская Федерация, Костромская область, городской округ город Кострома, город Кострома, улица Сенная, дом 4
539	административное здание	Российская Федерация, Костромская область, городской округ город Кострома, город Кострома, улица Галичская, дом 130
540	административное здание	Российская Федерация, Костромская область, городской округ город Кострома, город Кострома, проспект Мира, дом 106, корп. лит Б б1
541	административное здание	Российская Федерация, Костромская область, городской округ город Кострома, город Кострома, улица Юбилейная, дом 24, здание тароремонтной мастерской и бытовых помещений
542	офисное помещение	Российская Федерация, Костромская область, городской округ город Кострома, город Кострома, улица Козуева, дом 45
543	нежилое здание (теплогенераторная)	Российская Федерация, Костромская область, городской округ город Кострома, город Кострома, улица Юбилейная, дом 10а
544	автомойка	Российская Федерация, Костромская область, городской округ город Кострома, город Кострома, улица Волжская 2-я, дом 4а
545	магазин	Российская Федерация, Костромская область, городской округ город Кострома, город Кострома, улица Боевая, дом 51
546	магазин	Российская Федерация, Костромская область, городской округ город Кострома, город Кострома, улица Симановского, дом 30/53
547	нежилое помещение № 122	Российская Федерация, Костромская область, городской округ город Кострома, город Кострома, улица Голубкова, дом 14а
548	нежилое помещение	Российская Федерация, Костромская область, городской округ город Кострома, город Кострома, улица Машиностроителей, дом 11
549	19-и квартирный жилой дом (квартира 1-19)	Российская Федерация, Костромская область, городской округ город Кострома, город Кострома, улица Лесная, дом 55

№ п/п	Площадка оборудования	Адрес
1	2	3
550	нежилое помещение №5	Российская Федерация, Костромская область, городской округ город Кострома, город Кострома, улица Юбилейная, дом 13, нежилое помещение №5
551	кафе	Российская Федерация, Костромская область, городской округ город Кострома, город Кострома, улица Титова, дом 26
552	отопительная котельная	Российская Федерация, Костромская область, городской округ город Кострома, город Кострома, улица Московская, дом 102
553	пристроенная котельная административного корпуса	Российская Федерация, Костромская область, городской округ город Кострома, город Кострома, улица Московская, дом 102
554	магазин	Российская Федерация, Костромская область, городской округ город Кострома, город Кострома, улица Островского, дом 2, помещение 2
555	асфальто-бетонный завод	Российская Федерация, Костромская область, городской округ город Кострома, город Кострома, улица Индустриальная, дом 56
556	многоквартирный жилой дом (квартира1-45)	Российская Федерация, Костромская область, городской округ город Кострома, город Кострома, микрорайон «Венеция», дом 31(по ГП)
557	многоквартирный жилой дом (квартира1-48)	Российская Федерация, Костромская область, городской округ город Кострома, город Кострома, микрорайон «Венеция», дом 35 (по ГП)
558	производственная база	Российская Федерация, Костромская область, городской округ город Кострома, город Кострома, улица Галичская, дом 140, нежилые помещения №№ 1, 2, 3 (в литер А)
559	офисное помещение	Российская Федерация, Костромская область, городской округ город Кострома, город Кострома, улица Бульварная, дом 11
560	нежилое помещение	Российская Федерация, Костромская область, городской округ город Кострома, город Кострома, улица Молочная гора, дом 4/16, квартира 1
561	торгово-выставочный комплекс	Российская Федерация, Костромская область, городской округ город Кострома, город Кострома, шоссе Кинешемское, дом 60б
562	нежилое помещение №10, №12	Российская Федерация, Костромская область, городской округ город Кострома, город Кострома, улица Юбилейная, дом 13
563	нежилое помещение	Российская Федерация, Костромская область, городской округ город Кострома, город Кострома, улица Юбилейная, дом 59
564	котельная	Российская Федерация, Костромская область, городской округ город Кострома, город Кострома, улица Малышковская, дом 4
565	котельная административного здания	Российская Федерация, Костромская область, городской округ город Кострома, город Кострома, улица Юбилейная, дом 24
566	административное здание	Российская Федерация, Костромская область, городской округ город Кострома, город Кострома, улица Симановского, дом 70
567	ведомственный жилой фонд	Российская Федерация, Костромская область, городской округ город Кострома, город Кострома, улица Верхнее - Селищенская, дом 35а
568	ведомственный жилой фонд	Российская Федерация, Костромская область, городской округ город Кострома, город Кострома, улица Южная, дом 14
569	ведомственный жилой фонд	Российская Федерация, Костромская область, городской округ город Кострома, город Кострома, улица Профсоюзная, дом 25/1
570	ведомственный жилой фонд	Российская Федерация, Костромская область, городской округ город Кострома, город Кострома, улица Нижняя Дебря, дом 35
571	ведомственный жилой фонд	Российская Федерация, Костромская область, городской округ город Кострома, город Кострома, улица Дачная, дом 17а
572	ведомственный жилой фонд	Российская Федерация, Костромская область, городской округ город Кострома, город Кострома, улица Малышковская, дом 1а
573	ведомственный жилой фонд	Российская Федерация, Костромская область, городской округ город Кострома, город Кострома, улица Лавровская, дом 5
574	ведомственный жилой фонд	Российская Федерация, Костромская область, городской округ город Кострома, город Кострома, улица Привокзальная, дом 5

№ п/п	Площадка оборудования	Адрес
1	2	3
575	ведомственный жилой фонд	Российская Федерация, Костромская область, городской округ город Кострома, город Кострома, улица Запрудня, дом 2
576	ведомственный жилой фонд	Российская Федерация, Костромская область, городской округ город Кострома, город Кострома, улица Нижняя Дебря, дом 37
577	ведомственный жилой фонд	Российская Федерация, Костромская область, городской округ город Кострома, город Кострома, улица Городская, дом 29
578	ведомственный жилой фонд	Российская Федерация, Костромская область, городской округ город Кострома, город Кострома, улица Водяная, дом 24а
579	ведомственный жилой фонд	Российская Федерация, Костромская область, городской округ город Кострома, город Кострома, улица Центральная 2-я , дом 3-7
580	ведомственный жилой фонд	Российская Федерация, Костромская область, городской округ город Кострома, город Кострома, улица Депутатская, дом 15г
581	котельная учреждения здравоохранения	Российская Федерация, Костромская область, городской округ город Кострома, город Кострома, проспект Мира, дом 8/6
582	многоквартирный жилой дом	Российская Федерация, Костромская область, городской округ город Кострома, город Кострома, площадь Мира, дом 2

В таблице 2.2.2 представлен перечень жилых помещений, переведенных с центрального отопления на автономное в ретроспективном периоде актуализации схемы теплоснабжения:

Таблица 2.2.2

№ п/п	Наименование улицы	Номер дома	Номер квартиры	Номер и дата документа
1	2	3	4	5
<b>2016 год</b>				
1	проезд 3-Сосновый	10	67	№ 3-100/16 от 19.01.2016
2	улица Солоница	3а	1	№ 3-149/16 от 25.01.2016
3	улица Солоница	3а	5	№ 3-151/16 от 25.01.2016
4	улица Солоница	3а	26	№ 3-152/16 от 25.01.2016
5	улица Терешковой	43	2	№ 3-95/16 от 19.01.2016
6	проезд Студенческий	8	71	№ 3-497/16 от 09.03.2016
7	проспект Мира	1а	4	№ 3-608/16 от 16.03.2016
8	улица Костромская	90	109	№ 3-927/16 от 11.04.2016
9	улица Островского	25а	2	№ 3-881/16 от 05.04.2016
10	шоссе Некрасовское	26	4	№ 3-856/16 от 04.04.2016
11	шоссе Некрасовское	26	3	№ 3-1005/16 от 15.04.2016
12	улица Сусанина Ивана	32а	6	№ 3-967/16 от 13.04.2016
13	улица Ярославская	19а	8	№ 3-1006/16 от 15.04.2016
14	проспект Текстильщиков	7	29	№ 3-1129/16 от 28.04.2016
15	улица Симановского	46	2	№ 3-1484/16 от 01.06.2016
16	улица Ленина	88	35	№ 3-1715/16 от 27.06.2016
17	улица Шагова	191а	45	№ 3-1840/16 от 06.07.2016
18	улица Шагова	191а	42	№ 3-1841/16 от 06.07.2016
19	улица Водяная	99	6	№ 3-2141/16 от 01.08.2016
20	улица Проселочная	38	19	№ 3-2315/16 от 17.08.2016
21	улица Шагова	25.авг	25	№ 3-2166/16 от 03.08.2016
22	улица Войкова	6	кв.1 ком.1	№ 3-2192/16 от 04.08.2016
23	проезд Строительный	7	17	№ 3-1928/16 от 14.07.2016
24	проезд Маяковского	5	3	№ 3-2389/16 от 24.08.2016

№ п/п	Наименование улицы	Номер дома	Номер квартиры	Номер и дата документа
1	2	3	4	5
25	улица Войкова	31	29	№ 3-2219/16 от 08.08.2016
26	улица Строительная	2	6	№ 3-2109/16 от 28.07.2016
27	проспект Текстильщиков	6	8	№ 3-2385/16 от 24.08.2016
28	проспект Текстильщиков	7	3	№ 3-2387/16 от 24.08.2016
29	улица Ленина	98	29	№ 3-2738/16 от 30.09.2016
30	улица Маяковского	8	7	№ 3-2835/16 от 10.10.2016
31	улица Сенная	20а	4	№ 3-2631/16 от 19.09.2016
32	улица 5-Рабочая	30	4	№ 3-2701/16 от 27.09.2016
33	улица Комсомольская	44	14	№ 3-2922/16 от 18.10.2016
34	улица Овражная	3	3	№ 3-2834/16 от 10.10.2016
35	улица Советская	117	16	№ 3-2836/16 от 10.10.2016
36	улица Советская	79/73	144	№ 3-3061/16 от 31.10.2016
37	улица Советская	79/73	148	№ 3-3062/16 от 31.10.2016
38	улица Советская	140	16	№ 3-2768/16 от 04.10.2016
39	улица Красная Байдарка	8а	8	№ 3-2921/16 от 18.10.2016
40	улица Мичуринцев	10	2	№ 3-3147/16 от 07.11.2016
41	улица Заречная	23а	9	№ 3-3229/16 от 15.11.2016
42	улица Маяковского	5	7	№ 3-3391/16 от 30.11.2016
43	проезд Школьный	6	7	№ 3-3272/16 от 18.11.2016
44	улица Ленина	19а	8	№ 3-3592/16 от 16.12.2016
45	улица Лавровская	25	8	№ 3-3436/16 от 05.12.2016
46	переулок Костромской	8	2	№ 3-3669/16 от 22.12.2016
47	улица Ленина	19а	6	№ 3-3559/16 от 14.12.2016
<b>2017 год</b>				
1	улица Лагерная	1	4	№ 3-12/17 от 13.01.2017
2	улица Свердлова	9	2	№ 3-1/17 от 10.01.2017
<b>2019 год</b>				
1	улица Юбилейная	11	2	№ 11-442/19 от 12.12.2019
<b>2020 год</b>				
1	улица Голубкова	19	55	№ 11-478/19 от 20.01.2020
2	переулок Костромской	8	5	№ 11-5/20 от 05.11.2020
3	улица Спасокукоцкого	46а	1	№ 11-3/20 от 17.03.2020
4	улица Юрия Смирнова	11	3	№ 11-1/20 от 02.07.2020
5	улица Ленина	1а	18	№ 11-13/20 от 19.08.2020
6	улица Юбилейная	16	5	№ 11-19/20 от 02.08.2020
7	улица Новый Быт	32	4	№ 11-24/20 от 28.10.2020
8	улица Советская	117	19	№ 11-133/20 от 22.10.2020
9	улица Советская	121/5	61	№ 11-134/20 от 01.02.2020
10	улица Советская	117	20	№ 11-132/20 от 22.10.2020
11	улица Проселочная	22	пом.49,50	№ 11-615/20 от 27.05.2020
12	Военный городок-1	6	17	№ 11-156/20 от 30.06.2020
13	улица Войкова	31	1	№ 11-162/20 от 31.07.2020
14	улица Береговая	35	4	№ 11-161/20 от 30.07.2020
15	улица Комсомольская	44	9	№ 11-160/20 от 30.09.2020

№ п/п	Наименование улицы	Номер дома	Номер квартиры	Номер и дата документа
1	2	3	4	5
16	улица Войкова	31а	5	№ 11-201/20 от 12.10.2020
17	улица Войкова	31а	6	№ 11-200/20 от 30.09.2020
18	Военный городок-1	5	20	№ 11-199/20 от 03.08.2020
19	микрорайон Давыдовский-3	20	29	№ 11-233/20 от 12.10.2020
20	улица Комсомольская	31б	3	№ 11-241/20 от 04.09.2020
21	улица Юбилейная	11	6	№ 11-247/20 от 28.09.2020
22	улица Свердлова	83	72	№ 11-252/20 от 02.09.2020
23	улица Катушечная	57	3	№ 11-257/20 от 18.11.2020
24	улица Войкова	31	16	№ 11-265/20 от 06.10.2020
25	улица Спасокукоцкого	46а	3	№ 11-277/20 от 11.09.2020
26	улица Волжская	20	68	№ 11-295/20 от 10.09.2020
27	улица Юрия Смирнова	11	7	№ 11-291/20 от 17.09.2020
28	улица Юрия Смирнова	11	4	№ 11-290/20 от 30.09.2020
29	шоссе Кинешемское	32	21	№ 11-323/20 от 25.09.2020
30	улица Войкова	31а	4	№ 11-327/20 от 21.10.2020
31	улица Беленогова	28	9	№ 11-341/20 от 09.12.2020
32	шоссе Кинешемское	32	24	№ 11-348/20 от 25.09.2020
33	улица Терешковой	17	21	№ 11-349/20 от 01.10.2020
34	улица Заречная	23	3	№ 11-370/20 от 12.10.2020
35	улица Сутырина	14	58	№ 11-386/20 от 10.11.2020
36	улица Войкова	31	24	№ 11-385/20 от 12.10.2020
37	улица 5-я Рабочая	20	7	№ 11-415/20 от 19.02.2020
38	улица Войкова	31	13	№ 11-425/20 от 19.10.2020
39	улица Советская	140	3	№ 11-433/20 от 17.12.2020
<b>2021 год</b>				
1	улица Шагова	25.авг	36	№ 02-01-09-128/21 от 07.06.2021
2	улица Пушкина	1а	30	№ 02-01-09-242/21 от 15.06.2021
3	улица Шагова	197а	18	№ 11-105/20 от 12.03.2021
4	улица Юрия Смирнова	47	13	№ 11-106/20 от 08.02.2021
5	улица Никитская	28	68	№ 11-232/20 от 10.02.2021
6	проезд Строительный	15	5	№ 11-435/20 от 10.03.2021
7	проезд Строительный	15	10	№ 11-436/20 от 10.03.2021
8	улица Профсоюзная	16а	19	№ 11-515/20 от 10.02.2021
9	улица Беленогова	28	21	№ 11-575/20 от 12.01.2021
10	улица Катушечная	80	49	№ 11-569/20 от 22.01.2021

В соответствии с Федеральным законом от 27 июля 2010 года № 190-ФЗ «О теплоснабжении» пункт 15 статьи 14 «Запрещается переход на отопление жилых помещений в многоквартирных домах с использованием индивидуальных квартирных источников тепловой энергии, перечень которых определяется правилами подключения (технологического присоединения) к системам теплоснабжения, утвержденными Правительством Российской Федерации, при наличии осуществленного в надлежащем порядке подключения (технологического присоединения) к системам теплоснабжения многоквартирных домов, за исключением случаев, определенных схемой теплоснабжения.».

**2.3. Существующие и перспективные балансы тепловой мощности и тепловой нагрузки потребителей в зонах действия источников тепловой энергии, в том числе работающих на единую тепловую сеть, на каждом этапе**

Расходная часть баланса тепловой мощности по каждому источнику в зоне его действия складывается из максимума тепловой нагрузки, присоединенной к тепловым сетям источника, потерь в тепловых сетях при максимуме тепловой нагрузки и расчетного резерва тепловой мощности.

Таблица 2.3.1

Костромская ТЭЦ-1	2018	2019	2020	2021	2022	2023	2024	2025	2026	2027	2028
1	2	3	4	5	6	7	8	9	10	11	12
Установленная мощность источника, Гкал/час	450	450	450	437	401	401	401	401	401	401	401
Располагаемая мощность источника, Гкал/час	450	450	450	437	401	401	401	401	401	401	401
Нетто мощность источника, Гкал/час	440,59	440,59	440,59	427,59	391,59	391,59	391,59	391,59	391,59	391,59	391,59
Присоединенная нагрузка потребителей в горячей воде, Гкал/час	275,7	270,9	269,3111	263,7484	263,8412	263,4236	263,5363	263,5363	263,5363	263,5363	263,5363
Отпуск теплоэнергии с коллекторов тыс. Гкал.	726,86	705,787	624,491	749,125	538,34	549,7983	605,24495	605,24495	605,24495	605,24495	605,24495











Марка котла	Установленная тепловая мощность, Гкал/час (т/час)										
	2018	2019	2020	2021	2022	2023	2024	2025	2026	2027	2028
Братск-1Г	0,54	0,505	0,85	0,85	0,65	0,65	0,65	0,65	0,65	0,65	0,65
Братск-1Г	0,44	0,514	0,85	0,85	0,6	0,6	0,6	0,6	0,6	0,6	0,6
ТВГ-1,5р	1,022	0,903	1,5	1,5	1,5	1,5	1,5	1,5	1,5	1,5	1,5
ТВГ-1,5р	0,877	0,896	1,5	1,5	1,5	1,5	1,5	1,5	1,5	1,5	1,5
ТВГ-1,5р	0,958	0,927	1,5	1,5	1,5	1,5	1,5	1,5	1,5	1,5	1,5
Котельная улица Московская, 105											
ПТВМ-50	44,6	44,322	50	50	50	50	50	50	50	50	50
ПТВМ-50	49,77	41,3	50	50	50	50	50	50	50	50	50
ПТВМ-50	-	-	50	50	50	50	50	50	50	50	50
ПТВМ-50	46,2	39,568	50	50	50	50	50	50	50	50	50
ДКВР-20/13	10,81	18,32	11,2	11,2	11,2	11,2	11,2	11,2	11,2	11,2	11,2
ДКВР-20/13	-	-	11,2	11,2	11,2	11,2	11,2	11,2	11,2	11,2	11,2
ДКВР-10/13	5,6	5,574	5,6	5,6	5,6	5,6	5,6	5,6	5,6	5,6	5,6
Котельная улица Советская, 122а											
Ква-0,7 Гн	0,584	0,494	0,682	выведен из эксплуатации							
Ква-0,7 Гн	0,644	0,644	0,682	выведен из эксплуатации							
Ква-0,7 Гн	0,461	0,461	0,682	выведен из эксплуатации							
Ква-0,7 Гн	0,521	0,521	0,682	выведен из эксплуатации							
ТВГ-1,5	-	-	-	1,5	1,5	1,5	1,5	1,5	1,5	1,5	1,5
ТВГ-1,5	0,969	0,86	1,462	1,5	1,5	1,5	1,5	1,5	1,5	1,5	1,5
Минск-1	0,3	0,343	0,487	0,5	0,5	0,5	0,5	0,5	0,5	0,5	0,5
Ква-0,7 Гн	0,516	0,636	0,682	выведен из эксплуатации							
ТВГ-1,5	-	-	-	1,5	1,5	1,5	1,5	1,5	1,5	1,5	1,5
КВН-4	0,545	0,639	0,634	0,65	0,65	0,65	0,65	0,65	0,65	0,65	0,65
Котельная Санаторий «Костромской»											
КВН-1	0,4	0,4	0,6	0,6	0,6	0,6	0,6	0,6	выведен из эксплуатации		
КВН-2	0,5	0,5	0,6	0,6	0,6	0,6	0,6	0,6	выведен из эксплуатации		
КВН-2	0,5	0,413	0,6	0,6	0,6	0,6	0,6	0,6	выведен из эксплуатации		
КВН-2	0,5	0,379	0,6	0,6	0,6	0,6	0,6	0,6	выведен из эксплуатации		
КВН-1	0,4	0,413	0,6	0,6	0,6	0,6	0,6	0,6	выведен из эксплуатации		
КВН-2	0,5	0,396	0,6	0,6	0,6	0,6	0,6	0,6	выведен из эксплуатации		
Котельная улица Вокзальная, 56											
ACV Compact A500	0,402	0,522	0,5	0,5	0,55	0,55	0,55	0,55	0,55	0,55	0,55
ACV Compact A500	0,409	0,54	0,5	0,5	0,55	0,55	0,55	0,55	0,55	0,55	0,55
БМК-0,35 МВт для ж.д.1,3 по ул. Красная Байдарка											
КВа-0,15 Гн RS-A-150	0,129	0,136	0,129	0,129	0,129	0,129	0,129	0,129	0,129	0,129	0,129
КВа-0,20 Гн RS-A-200	0,172	0,178	0,172	0,172	0,172	0,172	0,172	0,172	0,172	0,172	0,172
БМК-0,25 МВт для ж.д.7,8,8а,8б по ул. Красная Байдарка											
КВа-0,15 Гн RS-A-150	0,129	0,138	0,129	0,129	0,129	0,129	0,129	0,129	0,129	0,129	0,129
КВа-0,099 Гн RS-A-100	0,086	0,09	0,086	0,086	0,086	0,086	0,086	0,086	0,086	0,086	0,086
Котельная улица Лесная, 27 стр.1											
Универсал-6	0,39	0,172	выведен из эксплуатации								
Тула-3	0,38	0,29	выведен из эксплуатации								
Универсал-6	выведен из эксплуатации										
Универсал-6	выведен из эксплуатации										
Универсал-6	0,39	0,316	выведен из эксплуатации								
ТВГ-1,5	1,5	1,385	выведен из эксплуатации								
ТВГ-1,5р	1,5	1,134	выведен из эксплуатации								
Duotherm-1850			1,591	1,591	1,591	1,591	1,591	1,591	1,591	1,591	1,591
Duotherm-1850			1,591	1,591	1,591	1,591	1,591	1,591	1,591	1,591	1,591
Duotherm-1850			1,591	1,591	1,591	1,591	1,591	1,591	1,591	1,591	1,591
Duotherm-850			0,731	0,731	0,73	0,73	0,73	0,73	0,73	0,73	0,73
ЦТП улица Запрудня, 19											
Теплоэнергетическое оборудование на источнике теплоснабжения отсутствует, тепловая энергия потребителям производится с помощью теплообменного оборудования с использованием теплоносителя Костромской ТЭЦ-1											
ЦТП проезд Строительный, 36											



Марка котла	Установленная тепловая мощность, Гкал/час (т/час)										
	2018	2019	2020	2021	2022	2023	2024	2025	2026	2027	2028
"REX-350"	3,01	3,01	3,01	3,01	3,01	3,01	3,01	3,01	3,01	3,01	3,01
"REX-350"	3,01	3,01	3,01	3,01	3,01	3,01	3,01	3,01	3,01	3,01	3,01
"REX-350"	3,01	3,01	3,01	3,01	3,01	3,01	3,01	3,01	3,01	3,01	3,01
БМК улица Ленина, 154											
Vaillant VKK2806/3-E	0,24	0,24	0,24	0,24	0,24	0,24	0,24	0,24	0,24	0,24	0,24
Vaillant VKK2806/3-E	0,24	0,24	0,24	0,24	0,24	0,24	0,24	0,24	0,24	0,24	0,24
Vaillant VKK2806/3-E	0,24	0,24	0,24	0,24	0,24	0,24	0,24	0,24	0,24	0,24	0,24
Котельная проезд Апраксинский, 45											
КВУ 2500	2,15	2,15	2,15	2,15	2,15	2,15	2,15	2,15	2,15	2,15	2,15
КВУ 2500	2,15	2,15	2,15	2,15	2,15	2,15	2,15	2,15	2,15	2,15	2,15
Котельная городок Военный 1-й, 10											
КВН-I	0,444	0,436	0,37	0,37	выведен из эксплуатации						
КВН-I	0,36	0,311	0,37	0,37	выведен из эксплуатации						
КВН-I	0,18	0,331	0,37	0,37	выведен из эксплуатации						

Значения установленной, располагаемой мощности источников теплоснабжения и величина подключенной тепловой нагрузки в базовый период актуализации представлены в таблице 2.3.1.2

Таблица 2.3.1.2

№ п/п	Наименование источника	Установленная мощность, Гкал/час	Располагаемая мощность, Гкал/час	Подключенная нагрузка, Гкал/час
1	2	3	4	5
1	Костромская ТЭЦ-1	401,0000	401,0000	319,7792
2	Костромская ТЭЦ-2	611,0000	596,0000	556,9928
3	Районная котельная КТЭЦ-2	105,0000	105,0000	68,9606
4	Котельная улица Беленогова Юрия, 18/1	2,6500	2,0730	2,0023
5	Котельная улица Береговая, 45	28,4800	20,9450	9,4026
6	Котельная улица Боровая, 4	15,9800	16,7370	12,5211
7	Котельная улица Водяная, 95а	4,7670	3,9310	1,8000
8	БМК городок Военный 1-й, 12	0,8600	0,7910	0,5688
9	Котельная поселок Волжский	9,6000	6,9920	2,2661
10	Котельная улица Голубкова, 9а	5,9600	4,9360	5,9436
11	Котельная улица 2-я Загородная, 40а	2,8900	2,1330	2,0636
12	Котельная шоссе Кинешемское, 72	2,5100	1,5160	1,0340
13	Котельная шоссе Кинешемское, 86	2,8800	2,4160	1,1275
14	КНР улица Костромская, 48а	0,0820	0,0670	0,0610
15	Котельная улица Машиностроителей, 5 стр.1	6,2400	5,3344	4,5218
16	Котельная улица Машиностроителей, 6	6,6900	4,5290	2,1530
17	Котельная поселок Новый, 15	34,4000	18,0970	9,6471
18	Котельная улица Партизанская, 37 стр.1	0,3310	0,3070	0,2580
19	Котельная улица Пастуховская, 37	22,4000	21,2800	24,9391
20	Котельная улица Почтовая, 9	8,6000	6,6980	6,1619
21	Котельная улица Просвещения, 22 стр.1	2,5500	0,9390	1,4080
22	Котельная улица Советская, 22а	1,7800	1,6720	1,3005
23	Котельная улица Солоница, 5	1,1900	0,9790	1,1028
24	Котельная улица Сплавщиков, 4	1,1900	0,7640	0,6670
25	Котельная улица Сутырина, 8	14,6400	13,5500	7,7465
26	Котельная поселок Учхоза «Костромской»	5,6600	0,6740	0,5540
27	Котельная улица Шагова, 205 стр.1	8,2500	5,5970	7,4688
28	Котельная улица Московская, 105	228,0000	162,9780	86,8917
29	Котельная улица Советская, 122а	6,6100	4,5850	4,6309
30	Котельная Санаторий «Костромской»	3,6000	1,3500	1,1367
31	Котельная улица Вокзальная, 56	1,1000	0,8270	0,4190
32	БМК-0,35 МВт для ж.д.1,3 по ул. Красная Байдарка	0,3010	0,3140	0,2910
33	БМК-0,25 МВт для ж.д.7,8,8а,8б по ул. Красная Байдарка	0,2150	0,2280	0,1803

№ п/п	Наименование источника	Установленная мощность, Гкал/час	Располагаемая мощность, Гкал/час	Подключенная нагрузка, Гкал/час
1	2	3	4	5
34	Котельная улица Лесная, 27 стр.1	5,5030	5,1340	4,8870
35	ЦТП улица Запрудня, 19	н/д	н/д	1,6370
36	ЦТП проезд Строительный, 3б	н/д	н/д	5,0330
37	Котельная улица Никитская, 47в	38,3000	31,3420	37,3168
38	Котельная улица Костромская, 99	15,2780	15,2780	11,8230
39	Котельная улица Вокзальная, 1	0,9100	0,8470	0,7340
40	АИТ улица Бульварная, 6	0,5160	0,4070	0,5900
41	АИТ улица Линейная, 5	0,1400	0,1281	0,1250
42	АИТ проспект Речной, 72	0,0780	0,0728	0,0655
43	АИТ проспект Речной, 145	0,2580	0,2580	0,2343
44	АИТ улица Профсоюзная, 12в	0,5160	0,5108	0,5110
45	АИТ улица Шарьинская, 45	0,8600	0,8084	0,6982
46	АИТ улица Китицынская, 15	1,0320	0,9701	0,6982
47	АИТ проспект Речной, 143	н/д	н/д	0,6982
48	БМК микрорайон Черноречье, 20а	12,0400	12,0400	11,2350
49	БМК улица Ленина, 154	0,7230	0,6960	0,5490
50	Котельная проезд Апраксинский, 45	4,3000	4,3000	3,9183
51	Котельная городок Военный 1-й, 10	1,1100	0,8800	0,5688

### 2.3.1.2. Существующие и перспективные технические ограничения на использование установленной тепловой мощности и значения располагаемой мощности основного оборудования источников тепловой энергии

Ограничения на использование установленной тепловой мощности, а также значения располагаемой тепловой мощности представлены ниже в таблице 2.3.1.2.1 Ограничения выражаются в виде объемов мощности, не реализуемой по техническим причинам, в том числе по причине снижения тепловой мощности оборудования в результате эксплуатации на продленном техническом ресурсе.

Таблица 2.3.1.2.1

№ п/п	Наименование источника	Ограничения тепловой мощности, Гкал/час	Располагаемая мощность, Гкал/час
1	2	3	4
1	Костромская ТЭЦ-1	0,0000	401,0000
2	Костромская ТЭЦ-2	15,0000	596,0000
3	Районная котельная КТЭЦ-2	0,0000	105,0000
4	Котельная улица Беленогова Юрия, 18/1	0,5770	2,0730
5	Котельная улица Береговая, 45	7,5350	20,9450
6	Котельная улица Боровая, 4	0,0000	16,7370
7	Котельная улица Водяная, 95а	0,8360	3,9310
8	БМК городок Военный 1-й, 12	0,0690	0,7910
9	Котельная поселок Волжский	2,6080	6,9920
10	Котельная улица Голубкова, 9а	1,0240	4,9360
11	Котельная улица 2-я Загородная, 40а	0,7570	2,1330
12	Котельная шоссе Кинешемское, 72	0,9940	1,5160
13	Котельная шоссе Кинешемское, 86	0,4640	2,4160
14	КНР улица Костромская, 48а	0,0150	0,0670
15	Котельная улица Машиностроителей, 5 стр.1	0,9056	5,3344
16	Котельная улица Машиностроителей, 6	2,1610	4,5290
17	Котельная поселок Новый, 15	16,3030	18,0970
18	Котельная улица Партизанская, 37 стр.1	0,0240	0,3070
19	Котельная улица Пастуховская, 37	1,1200	21,2800
20	Котельная улица Почтовая, 9	1,9020	6,6980
21	Котельная улица Просвещения, 22 стр.1	1,6110	0,9390
22	Котельная улица Советская, 22а	0,1080	1,6720

№ п/п	Наименование источника	Ограничения тепловой мощности, Гкал/час	Располагаемая мощность, Гкал/час
1	2	3	4
23	Котельная улица Солоница, 5	0,2110	0,9790
24	Котельная улица Сплавщиков, 4	0,4260	0,7640
25	Котельная улица Сутырина, 8	1,0900	13,5500
26	Котельная поселок Учхоза «Костромской»	4,9860	0,6740
27	Котельная улица Шагова, 205 стр.1	2,6530	5,5970
28	Котельная улица Московская, 105	65,0220	162,9780
29	Котельная улица Советская, 122а	2,0250	4,5850
30	Котельная Санаторий «Костромской»	2,2500	1,3500
31	Котельная улица Вокзальная, 5б	0,2730	0,8270
32	БМК-0,35 МВт для ж.д.1,3 по ул. Красная Байдарка	0,0000	0,3140
33	БМК-0,25 МВт для ж.д.7,8,8а,8б по ул. Красная Байдарка	0,0000	0,2280
34	Котельная улица Лесная, 27 стр.1	0,3690	5,1340
35	ЦТП улица Запрудня, 19	н/д	н/д
36	ЦТП проезд Строительный, 3б	н/д	н/д
37	Котельная улица Никитская, 47в	6,9580	31,3420
38	Котельная улица Костромская, 99	0,0000	15,2780
39	Котельная улица Вокзальная, 1	0,0630	0,8470
40	АИТ улица Бульварная, 6	0,1090	0,4070
41	АИТ улица Линейная, 5	0,0119	0,1281
42	АИТ проспект Речной, 72	0,0052	0,0728
43	АИТ проспект Речной, 145	0,0000	0,2580
44	АИТ улица Профсоюзная, 12в	0,0052	0,5108
45	АИТ улица Шарьинская, 45	0,0516	0,8084
46	АИТ улица Китицынская, 15	0,0619	0,9701
47	АИТ проспект Речной, 143	н/д	н/д
48	БМК микрорайон Черноречье, 20а	0,0000	12,0400
49	БМК улица Ленина, 154	0,0270	0,6960
50	Котельная проезд Апраксинский, 45	0,0000	4,3000
51	Котельная городок Военный 1-й, 10	0,2300	0,8800

### 2.3.1.3. Существующие и перспективные затраты тепловой мощности на собственные и хозяйственные нужды теплоснабжающей организации в отношении источников тепловой энергии

В таблице 2.3.1.3 представлены затраты тепловой мощности в Гкал/час на собственные и хозяйственные нужды источников теплоснабжения в базовом периоде актуализации.

Таблица 2.3.1.3

№ п/п	Наименование источника	Затраты на собственные и хозяйственные нужды, Гкал/час
1	2	3
1	Костромская ТЭЦ-1	9,4100
2	Костромская ТЭЦ-2	20,0000
3	Районная котельная КТЭЦ-2	2,5000
4	Котельная улица Беленогова Юрия, 18/1	0,0206
5	Котельная улица Береговая, 45	0,1044
6	Котельная улица Боровая, 4	0,0838
7	Котельная улица Водяная, 95а	0,0068
8	БМК городок Военный 1-й, 12	0,0000
9	Котельная поселок Волжский	0,0145
10	Котельная улица Голубкова, 9а	0,0384
11	Котельная улица 2-я Загородная, 40а	0,0064
12	Котельная шоссе Кинешемское, 72	0,0130
13	Котельная шоссе Кинешемское, 86	0,0177
14	КНР улица Костромская, 48а	0,0017

№ п/п	Наименование источника	Затраты на собственные и хозяйственные нужды, Гкал/час
1	2	3
15	Котельная улица Машиностроителей, 5 стр.1	0,0345
16	Котельная улица Машиностроителей, 6	0,0249
17	Котельная поселок Новый, 15	0,0445
18	Котельная улица Партизанская, 37 стр.1	0,0030
19	Котельная улица Пастуховская, 37	0,1676
20	Котельная улица Почтовая, 9	0,0345
21	Котельная улица Просвещения, 22 стр.1	0,0059
22	Котельная улица Советская, 22а	0,0098
23	Котельная улица Солоница, 5	0,0037
24	Котельная улица Сплавщиков, 4	0,0031
25	Котельная улица Сутырина, 8	0,1282
26	Котельная поселок Учхоза «Костромской»	0,0152
27	Котельная улица Шагова, 205 стр.1	0,0357
28	Котельная улица Московская, 105	0,6148
29	Котельная улица Советская, 122а	0,1990
30	Котельная Санаторий «Костромской»	0,1900
31	Котельная улица Вокзальная, 56	0,0011
32	БМК-0,35 МВт для ж.д.1,3 по ул. Красная Байдарка	0,0000
33	БМК-0,25 МВт для ж.д.7,8,8а,8б по ул. Красная Байдарка	0,0000
34	Котельная улица Лесная, 27 стр.1	0,0249
35	ЦТП улица Запрудня, 19	0,0000
36	ЦТП проезд Строительный, 3б	0,0000
37	Котельная улица Никитская, 47в	0,7400
38	Котельная улица Костромская, 99	0,0803
39	Котельная улица Вокзальная, 1	0,0111
40	АИТ улица Бульварная, 6	0,0000
41	АИТ улица Линейная, 5	0,0000
42	АИТ проспект Речной, 72	0,0000
43	АИТ проспект Речной, 145	0,0000
44	АИТ улица Профсоюзная, 12в	0,0000
45	АИТ улица Шарьинская, 45	0,0000
46	АИТ улица Китицынская, 15	0,0000
47	АИТ проспект Речной, 143	0,0000
48	БМК микрорайон Черноречье, 20а	0,1100
49	БМК улица Ленина, 154	0,0200
50	Котельная проезд Апраксинский, 45	0,0520
51	Котельная городок Военный 1-й, 10	0,0039

В таблице 2.3.1.3.1 представлены затраты тепловой мощности в Гкал/час на собственные и хозяйственные нужды источников теплоснабжения к концу планируемого периода.

Таблица 2.3.1.3.1

№ п/п	Наименование источника	Затраты на собственные и хозяйственные нужды, Гкал/час
1	2	3
1	Костромская ТЭЦ-1	9,4100
2	Костромская ТЭЦ-2	20,0000
3	Районная котельная КТЭЦ-2	2,5000
4	Котельная улица Беленогова Юрия, 18/1	0,0206
5	Котельная улица Береговая, 45	0,1044
6	Котельная улица Боровая, 4	0,0838
7	Котельная улица Водяная, 95а	0,0068
8	БМК городок Военный 1-й, 12	0,0000
9	Котельная поселок Волжский	0,0145
10	Котельная улица Голубкова, 9а	0,0384
11	Котельная улица 2-я Загородная, 40а	0,0064
12	Котельная шоссе Кинешемское, 72	0,0130



№ п/п	Наименование источника	Затраты на собственные и хозяйственные нужды, Гкал/час
1	2	3
13	Котельная шоссе Кинешемское, 86	0,0177
14	КНР улица Костромская, 48а	0,0017
15	Котельная улица Машиностроителей, 5 стр.1	0,0345
16	Котельная улица Машиностроителей, 6	0,0249
17	Котельная поселок Новый, 15	0,0445
18	Котельная улица Партизанская, 37 стр.1	0,0030
19	Котельная улица Пастуховская, 37	0,1676
20	Котельная улица Почтовая, 9	0,0345
21	Котельная улица Просвещения, 22 стр.1	0,0059
22	Котельная улица Солоница, 5	0,0037
23	Котельная улица Сплавщиков, 4	0,0031
24	Котельная улица Сутырина, 8	0,1282
25	Котельная улица Шагова, 205 стр.1	0,0357
26	Котельная улица Московская, 105	0,6148
27	Котельная улица Советская, 122а	0,1990
28	Котельная улица Вокзальная, 56	0,0011
29	БМК-0,35 МВт для ж.д.1,3 по ул. Красная Байдарка	0,0000
30	БМК-0,25 МВт для ж.д.7,8,8а,8б по ул. Красная Байдарка	0,0000
31	Котельная улица Лесная, 27 стр.1	0,0249
32	ЦТП улица Запрудня, 19	0,0000
33	ЦТП проезд Строительный, 3б	0,0000
34	Котельная улица Никитская, 47в	0,7400
35	Котельная улица Костромская, 99	0,0803
36	Котельная улица Вокзальная, 1	0,0111
37	АИТ улица Бульварная, 6	0,0000
38	АИТ улица Линейная, 5	0,0000
39	АИТ проспект Речной, 72	0,0000
40	АИТ проспект Речной, 145	0,0000
41	АИТ улица Профсоюзная, 12в	0,0000
42	АИТ улица Шарьинская, 45	0,0000
43	АИТ улица Китицынская, 15	0,0000
44	АИТ проспект Речной, 143	0,0000
45	БМК микрорайон Черноречье, 20а	0,1100
46	БМК улица Ленина, 154	0,0200
47	Котельная проезд Апраксинский, 45	0,0520

### 2.3.1.4. Значения существующей и перспективной тепловой мощности источников тепловой энергии нетто

В таблице 2.3.1.4 приведены существующие значения мощности нетто на источниках теплоснабжения города Костромы в базовом периоде актуализации

Таблица 2.3.1.4

№ п/п	Наименование источника	Нетто мощность источника, Гкал/час
1	2	3
1	Костромская ТЭЦ-1	391,5900
2	Костромская ТЭЦ-2	576,0000
3	Районная котельная КТЭЦ-2	102,5000
4	Котельная улица Беленогова Юрия, 18/1	2,0524
5	Котельная улица Береговая, 45	20,8406
6	Котельная улица Боровая, 4	16,6532
7	Котельная улица Водяная, 95а	3,9242
8	БМК городок Военный 1-й, 12	0,7910
9	Котельная поселок Волжский	6,9775
10	Котельная улица Голубкова, 9а	4,8976
11	Котельная улица 2-я Загородная, 40а	2,1266

№ п/п	Наименование источника	Нетто мощность источника, Гкал/час
1	2	3
12	Котельная шоссе Кинешемское, 72	1,5030
13	Котельная шоссе Кинешемское, 86	2,3983
14	КНР улица Костромская, 48а	0,0653
15	Котельная улица Машиностроителей, 5 стр.1	5,2999
16	Котельная улица Машиностроителей, 6	4,5041
17	Котельная поселок Новый, 15	18,0525
18	Котельная улица Партизанская, 37 стр.1	0,3040
19	Котельная улица Пастуховская, 37	21,1124
20	Котельная улица Почтовая, 9	6,6635
21	Котельная улица Просвещения, 22 стр.1	0,9331
22	Котельная улица Советская, 22а	1,6622
23	Котельная улица Солоница, 5	0,9753
24	Котельная улица Сплавщиков, 4	0,7609
25	Котельная улица Сутырина, 8	13,4218
26	Котельная поселок Учхоза «Костромской»	0,6588
27	Котельная улица Шагова, 205 стр.1	5,5613
28	Котельная улица Московская, 105	162,3632
29	Котельная улица Советская, 122а	4,3860
30	Котельная Санаторий «Костромской»	1,1600
31	Котельная улица Вокзальная, 5б	0,8259
32	БМК-0,35 МВт для ж.д.1,3 по ул. Красная Байдарка	0,3140
33	БМК-0,25 МВт для ж.д.7,8,8а,8б по ул. Красная Байдарка	0,2280
34	Котельная улица Лесная, 27 стр.1	5,1091
35	ЦТП улица Запрудня, 19	н/д
36	ЦТП проезд Строительный, 3б	н/д
37	Котельная улица Никитская, 47в	30,6020
38	Котельная улица Костромская, 99	15,1977
39	Котельная улица Вокзальная, 1	0,8359
40	АИТ улица Бульварная, 6	0,4070
41	АИТ улица Линейная, 5	0,1281
42	АИТ проспект Речной, 72	0,0728
43	АИТ проспект Речной, 145	0,2580
44	АИТ улица Профсоюзная, 12в	0,5108
45	АИТ улица Шарьинская, 45	0,8084
46	АИТ улица Китицынская, 15	0,9701
47	АИТ проспект Речной, 143	0,0000
48	БМК микрорайон Черноречье, 20а	11,9300
49	БМК улица Ленина, 154	0,6760
50	Котельная проезд Апраксинский, 45	4,2480
51	Котельная городок Военный 1-й, 10	0,8761

В таблице 2.3.1.5 представлены значения перспективной тепловой мощности источников тепловой энергии нетто к концу планируемого периода.

Таблица 2.3.1.5

№ п/п	Наименование источника	Нетто мощность источника, Гкал/час
1	2	3
1	Костромская ТЭЦ-1	391,5900
2	Костромская ТЭЦ-2	576,0000
3	Районная котельная КТЭЦ-2	102,5000
4	Котельная улица Беленогова Юрия, 18/1	2,0524
5	Котельная улица Береговая, 45	20,8406
6	Котельная улица Боровая, 4	16,6532
7	Котельная улица Водяная, 95а	3,9242
8	БМК городок Военный 1-й, 12	0,7910
9	Котельная поселок Волжский	6,9775

№ п/п	Наименование источника	Нетто мощность источника, Гкал/час
1	2	3
10	Котельная улица Голубкова, 9а	4,8976
11	Котельная улица 2-я Загородная, 40а	2,1266
12	Котельная шоссе Кинешемское, 72	1,5030
13	Котельная шоссе Кинешемское, 86	2,3983
14	КНР улица Костромская, 48а	0,0653
15	Котельная улица Машиностроителей, 5 стр.1	5,2999
16	Котельная улица Машиностроителей, 6	4,5041
17	Котельная поселок Новый, 15	18,0525
18	Котельная улица Партизанская, 37 стр.1	0,3040
19	Котельная улица Пастуховская, 37	21,1124
20	Котельная улица Почтовая, 9	6,6635
21	Котельная улица Просвещения, 22 стр.1	0,9331
22	Котельная улица Солоница, 5	0,9753
23	Котельная улица Сплавщиков, 4	0,7609
24	Котельная улица Сутырина, 8	13,4218
25	Котельная улица Шагова, 205 стр.1	5,5613
26	Котельная улица Московская, 105	162,3632
27	Котельная улица Советская, 122а	4,3860
28	Котельная улица Вокзальная, 56	0,8259
29	БМК-0,35 МВт для ж.д.1,3 по ул. Красная Байдарка	0,3140
30	БМК-0,25 МВт для ж.д.7,8,8а,86 по ул. Красная Байдарка	0,2280
31	Котельная улица Лесная, 27 стр.1	5,1091
32	ЦТП улица Запрудня, 19	н/д
33	ЦТП проезд Строительный, 36	н/д
34	Котельная улица Никитская, 47в	30,6020
35	Котельная улица Костромская, 99	15,1977
36	Котельная улица Вокзальная, 1	0,8359
37	АИТ улица Бульварная, 6	0,4070
38	АИТ улица Линейная, 5	0,1281
39	АИТ проспект Речной, 72	0,0728
40	АИТ проспект Речной, 145	0,2580
41	АИТ улица Профсоюзная, 12в	0,5108
42	АИТ улица Шарьинская, 45	0,8084
43	АИТ улица Китицынская, 15	0,9701
44	АИТ проспект Речной, 143	0,0000
45	БМК микрорайон Черноречье, 20а	11,9300
46	БМК улица Ленина, 154	0,6760
47	Котельная проезд Апраксинский, 45	4,2480

**2.3.1.5. Значения существующих и перспективных потерь тепловой энергии при ее передаче по тепловым сетям, включая потери тепловой энергии в тепловых сетях теплопередачей через теплоизоляционные конструкции теплопроводов и потери теплоносителя, с указанием затрат теплоносителя на компенсацию этих потерь**

Величина потерь тепловой энергии через изоляцию трубопроводов и с потерями сетевой воды показана в таблице 2.3.1.6

Таблица 2.3.1.6

№ п/п	Наименование источника	Потери в тепловых сетях, Гкал/год										
		2018	2019	2020	2021	2022	2023	2024	2025	2026	2027	2028
1	2	3	4	5	6	7	8	9	10	11	12	13
1	Костромская ТЭЦ-1	142384,00 00	210978,00 00	98460,000 0	94121,000 0	91763,200 0	92973,800 0	91763,200 0	91763,200 0	91763,200 0	91763,200 0	91763,200 0
2	Костромская ТЭЦ-2	171832,00 00	206036,00 00	186520,00 00	187451,00 00	189707,80 00	198683,10 00	189707,80 00	189707,80 00	189707,80 00	189707,80 00	189707,80 00
3	Районная котельная КТЭЦ-2	19330,000 0	14265,000 0	20380,000 0	21841,000 0	22223,500 0	22093,000 0	22223,500 0	22223,500 0	22223,500 0	22223,500 0	22223,500 0
4	Котельная улица Беленогова Юрия, 18/1	393,5800	393,5800	398,0000	373,9900	352,5700	357,4223	359,0970	359,0970	359,0970	359,0970	359,0970
5	Котельная улица Береговая, 45	3567,2700	3567,2700	8261,0000	4005,4900	3982,6300	3921,3734	3935,2652	3935,2652	3935,2652	3935,2652	3935,2652
6	Котельная улица Боровая, 4	2338,0300	2338,0300	7910,0000	2198,8600	2213,1700	2115,3129	2122,0596	2122,0596	2122,0596	2122,0596	2122,0596
7	Котельная улица Водяная, 95а	537,7200	537,7200	906,0000	498,7900	456,3700	461,0305	463,3382	463,3382	463,3382	463,3382	463,3382
8	БМК городок Военный 1-й, 12	295,3900	295,3900	400,0000	324,4500	324,4600	302,7411	304,3096	304,3096	304,3096	304,3096	304,3096
9	Котельная поселок Волжский	1055,1400	1055,1400	2897,0000	2010,9400	2038,8600	1816,4893	1823,1505	1823,1505	1823,1505	1823,1505	1823,1505
10	Котельная улица Голубкова, 9а	2066,9400	2066,9400	3034,0000	1096,2000	1072,9300	1078,6629	1083,4361	1083,4361	1083,4361	1083,4361	1083,4361
11	Котельная улица 2-я Загородная, 40а	638,2800	638,2800	1237,0000	567,2000	568,5400	571,5088	574,3701	574,3701	574,3701	574,3701	574,3701
12	Котельная шоссе Кинешемское, 72	214,6500	214,6500	634,0000	201,3200	203,5800	190,7874	191,6529	191,6529	191,6529	191,6529	191,6529
13	Котельная шоссе Кинешемское, 86	182,6200	182,6200	553,0000	184,3200	191,6900	191,3819	192,2327	192,2327	192,2327	192,2327	192,2327
14	КНР улица Костромская, 48а	30,0900	30,0900	8,0000	8,2400	7,9800	8,0736	8,1163	8,1163	8,1163	8,1163	8,1163

№ п/п	Наименование источника	Потери в тепловых сетях, Гкал/год										
		2018	2019	2020	2021	2022	2023	2024	2025	2026	2027	2028
1	2	3	4	5	6	7	8	9	10	11	12	13
15	Котельная улица Машиностроителей, 5 стр.1	812,5100	812,5100	990,0000	886,1900	873,9700	812,5450	815,8683	815,8683	815,8683	815,8683	815,8683
16	Котельная улица Машиностроителей, 6	248,9700	248,9700	540,0000	398,4500	396,3300	409,0584	410,8224	410,8224	410,8224	410,8224	410,8224
17	Котельная поселок Новый, 15	2299,5600	2299,5600	3131,0000	2065,7800	2098,2400	2312,1792	2320,0999	2320,0999	2320,0999	2320,0999	2320,0999
18	Котельная улица Партизанская, 37 стр.1	23,0500	23,0500	351,0000	22,7400	22,6300	22,8779	22,9927	22,9927	22,9927	22,9927	22,9927
19	Котельная улица Пастуховская, 37	5759,5100	5759,5100	9179,0000	5268,8600	5175,0300	5485,9712	5506,3670	5506,3670	5506,3670	5506,3670	5506,3670
20	Котельная улица Почтовая, 9	1225,9700	1225,9700	2762,0000	1034,9600	1024,3200	1006,3774	1011,4081	1011,4081	1011,4081	1011,4081	1011,4081
21	Котельная улица Просвещения, 22 стр.1	455,1900	455,1900	448,0000	452,7700	452,5300	457,3387	459,6150	459,6150	459,6150	459,6150	459,6150
22	Котельная улица Советская, 22а	559,1700	559,1700	1149,0000	675,0400	675,0400	625,9472	закрытие с переключением потребителей на котельную ул. Пастуховская, 37				
23	Котельная улица Солоница, 5	295,5500	295,5500	786,0000	295,4000	227,7000	230,0765	231,2331	231,2331	231,2331	231,2331	231,2331
24	Котельная улица Сплавщиков, 4	130,4100	130,4100	411,0000	141,6000	142,4300	149,7857	150,4970	150,4970	150,4970	150,4970	150,4970
25	Котельная улица Сутырина, 8	1603,4600	1603,4600	7921,0000	1621,8700	1578,9000	1438,2766	1442,9439	1442,9439	1442,9439	1442,9439	1442,9439
26	Котельная поселок Учхоза «Костромской»	572,5400	572,5400	1962,0000	881,3500	864,2800	859,6110	закрытие с переключением потребителей на автоматизированную котельную				
27	Котельная улица Шагова, 205 стр.1	1334,7900	1334,7900	3324,0000	965,8100	967,7700	919,0697	922,7380	922,7380	922,7380	922,7380	922,7380
28	Котельная улица Московская, 105	22933,9100	22933,9100	21803,0000	9 240,87 (по т/с МУП ГС)	9 477,27 (по т/с МУП ГС)	30308,0456	30410,1194	30410,1194	30410,1194	30410,1194	30410,1194
29	Котельная улица Советская, 122а	924,3600	924,3600	1072,0000	832,8500	834,5500	811,2277	815,2946	815,2946	815,2946	815,2946	815,2946
30	Котельная Санаторий «Костромской»	476,9600	476,9600	755,0000	815,4700	813,2300	815,3565	818,7990	закрытие с переключением потребителей на блочно-модульную котельную			

№ п/п	Наименование источника	Потери в тепловых сетях, Гкал/год										
		2018	2019	2020	2021	2022	2023	2024	2025	2026	2027	2028
1	2	3	4	5	6	7	8	9	10	11	12	13
31	Котельная улица Вокзальная, 56	67,4100	67,4100	299,0000	173,0800	149,1800	166,8410	167,5864	167,5864	167,5864	167,5864	167,5864
32	БМК-0,35 МВт для ж.д.1,3 по ул. Красная Байдарка	38,3000	38,3000	156,0000	86,3000	90,2400	89,5286	89,7766	89,7766	89,7766	89,7766	89,7766
33	БМК-0,25 МВт для ж.д.7,8,8а,8б по ул. Красная Байдарка	48,7000	48,7000	258,0000	87,4600	87,5500	88,5701	89,0217	89,0217	89,0217	89,0217	89,0217
34	Котельная улица Лесная, 27 стр.1	1035,6400	1035,6400	1505,0000	1125,9800	1032,0100	980,5476	985,4383	985,4383	985,4383	985,4383	985,4383
35	ЦТП улица Запрудня, 19	Учтено в составе Костромская ТЭЦ-1										
36	ЦТП проезд Строительный, 36	Учтено в составе Районная котельная КТЭЦ-2										
37	Котельная улица Никитская, 47в	2791,7450	2791,7450	2791,745 (4829,0 в части ж/ф)	1 272,92 (по т/с МУП ГС)	5 551,93 (по т/с МУП ГС)	10450,060 0	10482,382 3	10482,382 3	10482,382 3	10482,382 3	10482,382 3
38	Котельная улица Костромская, 99	2829,9300	2829,9300	7900,0000	3592,9600	3591,5500	3366,6275	3379,0146	3379,0146	3379,0146	3379,0146	3379,0146
39	Котельная улица Вокзальная, 1	-	-	-	-	-	-	-	-	-	-	-
40	АИТ улица Бульварная, 6	-	-	5,6180	18,7300	18,7700	15,0758	15,1193	15,1193	15,1193	15,1193	15,1193
41	АИТ улица Линейная, 5	-	-	-	-	-	27,7200	27,8221	27,8221	27,8221	27,8221	27,8221
42	АИТ проспект Речной, 72	-	-	-	3,0800	5,7800	3,5250	3,5437	3,5437	3,5437	3,5437	3,5437
43	АИТ проспект Речной, 145	-	-	-	5,2900	6,9700	7,2100	7,2261	7,2261	7,2261	7,2261	7,2261
44	АИТ улица Профсоюзная, 12в	-	-	-	15,8000	22,9000	23,1600	23,2216	23,2216	23,2216	23,2216	23,2216
45	АИТ улица Шарьинская, 45	-	-	-	-	-	н/д	н/д	н/д	н/д	н/д	н/д
46	АИТ улица Китицынская, 15	-	-	-	-	-	н/д	н/д	н/д	н/д	н/д	н/д

№ п/п	Наименование источника	Потери в тепловых сетях, Гкал/год										
		2018	2019	2020	2021	2022	2023	2024	2025	2026	2027	2028
1	2	3	4	5	6	7	8	9	10	11	12	13
47	АИТ проспект Речной, 143	-	-	-	-	-	н/д	н/д	н/д	н/д	н/д	н/д
48	БМК микрорайон Черноречье, 20а	2968,2000	2968,2000	2095,0000	2325,4400	2321,3100	2321,3100	2321,3100	2321,3100	2321,3100	2321,3100	2321,3100
49	БМК улица Ленина, 154	248,0000	248,0000	248,0000	248,0000	248,0000	248,0000	248,0000	248,0000	248,0000	248,0000	248,0000
50	Котельная проезд Апраксинский, 45	605,5500	605,5500	605,5500	605,5500	605,5500	605,5500	605,5500	605,5500	605,5500	605,5500	605,5500
51	Котельная городок Военный 1-й, 10	295,3900	295,3900	400,0000	324,4500	302,74 закрытие с переключением потребителей на блочно-модульную котельную						

Информация о величине затрат теплоносителя на компенсацию потерь тепловой энергии при ее передаче по тепловым сетям теплоснабжающими организациями не представлена.

### 2.3.1.6. Затраты существующей и перспективной тепловой мощности на хозяйственные нужды теплоснабжающей (теплосетевой) организации в отношении тепловых сетей

Затраты существующей и перспективной тепловой мощности на собственные нужды тепловых сетей отсутствуют.

### 2.3.1.7. Значения существующей и перспективной резервной тепловой мощности источников тепловой энергии, в том числе источников тепловой энергии, принадлежащих потребителям, и источников тепловой энергии теплоснабжающих организаций, с выделением значений аварийного резерва и резерва по договорам на поддержание резервной тепловой мощности

Значения существующих резервов на источниках тепловой энергии представлены в таблице 2.3.1.7, взяты в зависимости от располагаемой мощности источников.

Таблица 2.3.1.7

№ п/п	Наименование источника	Резервная тепловая мощность источника, Гкал/ч	Резерв по мощности, в %
1	2	3	4
1	Костромская ТЭЦ-1	71,8108	18,34%
2	Костромская ТЭЦ-2	19,0072	3,30%
3	Районная котельная КТЭЦ-2	33,5394	32,72%
4	Котельная улица Беленогова Юрия, 18/1	0,0501	2,44%
5	Котельная улица Береговая, 45	11,4380	54,88%
6	Котельная улица Боровая, 4	4,1322	24,81%
7	Котельная улица Водяная, 95а	2,1242	54,13%
8	БМК городок Военный 1-й, 12	0,2222	28,09%
9	Котельная поселок Волжский	4,7114	67,52%
10	Котельная улица Голубкова, 9а	-1,0460	-21,36%
11	Котельная улица 2-я Загородная, 40а	0,0630	2,96%
12	Котельная шоссе Кинешемское, 72	0,4690	31,20%
13	Котельная шоссе Кинешемское, 86	1,2708	52,99%
14	КНР улица Костромская, 48а	0,0043	6,58%
15	Котельная улица Машиностроителей, 5 стр.1	0,7781	14,68%
16	Котельная улица Машиностроителей, 6	2,3511	52,20%
17	Котельная поселок Новый, 15	8,4054	46,56%
18	Котельная улица Партизанская, 37 стр.1	0,0460	15,13%
19	Котельная улица Пастуховская, 37	-3,8267	-18,13%
20	Котельная улица Почтовая, 9	0,5016	7,53%
21	Котельная улица Просвещения, 22 стр.1	-0,4749	-50,89%
22	Котельная улица Советская, 22а	0,3617	21,76%
23	Котельная улица Солоница, 5	-0,1275	-13,07%
24	Котельная улица Сплавщиков, 4	0,0939	12,34%
25	Котельная улица Сутырина, 8	5,6753	42,28%
26	Котельная поселок Учхоза «Костромской»	0,1048	15,91%
27	Котельная улица Шагова, 205 стр.1	-1,9075	-34,30%
28	Котельная улица Московская, 105	75,4716	46,48%
29	Котельная улица Советская, 122а	-0,2449	-5,58%
30	Котельная Санаторий «Костромской»	0,0233	2,01%
31	Котельная улица Вокзальная, 56	0,4069	49,27%
32	БМК-0,35 МВт для ж.д. 1,3 по ул. Красная Байдарка	0,0230	7,32%
33	БМК-0,25 МВт для ж.д. 7,8,8а,8б по ул. Красная Байдарка	0,0477	20,92%
34	Котельная улица Лесная, 27 стр.1	0,2221	4,35%
35	ЦТП улица Запрудня, 19	н/д	н/д
36	ЦТП проезд Строительный, 3б	н/д	н/д
37	Котельная улица Никитская, 47в	-6,7148	-21,94%
38	Котельная улица Костромская, 99	3,3747	22,21%



№ п/п	Наименование источника	Резервная тепловая мощность источника, Гкал/ч	Резерв по мощности, в %
1	2	3	4
39	Котельная улица Вокзальная, 1	0,1019	12,19%
40	АИТ улица Бульварная, 6	-0,1830	-44,96%
41	АИТ улица Линейная, 5	0,0031	2,42%
42	АИТ проспект Речной, 72	0,0073	10,03%
43	АИТ проспект Речной, 145	0,0237	9,20%
44	АИТ улица Профсоюзная, 12в	-0,0002	-0,04%
45	АИТ улица Шарьинская, 45	0,1102	13,63%
46	АИТ улица Кितिцынская, 15	0,2719	28,03%
47	АИТ проспект Речной, 143	н/д	н/д
48	БМК микрорайон Черноречье, 20а	0,6950	5,83%
49	БМК улица Ленина, 154	0,1270	18,79%
50	Котельная проезд Апраксинский, 45	0,3297	7,76%
51	Котельная городок Военный 1-й, 10	0,3073	35,08%

Резерв тепловой мощности источников теплоснабжения к окончанию планируемого периода (2028 году) представлен в таблице 2.3.1.8.

Таблица 2.3.1.8

№ п/п	Наименование источника	Резервная тепловая мощность источника, Гкал/ч	Резерв по мощности, в %
1	2	3	4
1	Костромская ТЭЦ-1	71,8108	18,34%
2	Костромская ТЭЦ-2	19,0072	3,30%
3	Районная котельная КТЭЦ-2	33,5394	32,72%
4	Котельная улица Беленогова Юрия, 18/1	0,0501	2,44%
5	Котельная улица Береговая, 45	11,4380	54,88%
6	Котельная улица Боровая, 4	4,1322	24,81%
7	Котельная улица Водяная, 95а	2,1242	54,13%
8	БМК городок Военный 1-й, 12	0,2222	28,09%
9	Котельная поселок Волжский	4,7114	67,52%
10	Котельная улица Голубкова, 9а	-1,0460	-21,36%
11	Котельная улица 2-я Загородная, 40а	0,0630	2,96%
12	Котельная шоссе Кинешемское, 72	0,4690	31,20%
13	Котельная шоссе Кинешемское, 86	1,2708	52,99%
14	КНР улица Костромская, 48а	0,0043	6,58%
15	Котельная улица Машиностроителей, 5 стр.1	0,7781	14,68%
16	Котельная улица Машиностроителей, 6	2,3511	52,20%
17	Котельная поселок Новый, 15	8,4054	46,56%
18	Котельная улица Партизанская, 37 стр.1	0,0460	15,13%
19	Котельная улица Пастуховская, 37	-3,8267	-18,13%
20	Котельная улица Почтовая, 9	0,5016	7,53%
21	Котельная улица Просвещения, 22 стр.1	-0,4749	-50,89%
22	Котельная улица Солоница, 5	-0,1275	-13,07%
23	Котельная улица Сплавщиков, 4	0,0939	12,34%
24	Котельная улица Сутырина, 8	5,6753	42,28%
25	Котельная улица Шагова, 205 стр.1	-1,9075	-34,30%
26	Котельная улица Московская, 105	75,4716	46,48%
27	Котельная улица Советская, 122а	-0,2449	-5,58%
28	Котельная улица Вокзальная, 56	0,4069	49,27%
29	БМК-0,35 МВт для ж.д.1,3 по ул. Красная Байдарка	0,0230	7,32%
30	БМК-0,25 МВт для ж.д.7,8,8а,8б по ул. Красная Байдарка	0,0477	20,92%
31	Котельная улица Лесная, 27 стр.1	0,2221	4,35%
32	ЦТП улица Запрудня, 19	н/д	н/д
33	ЦТП проезд Строительный, 3б	н/д	н/д
34	Котельная улица Никитская, 47в	-6,7148	-21,94%

№ п/п	Наименование источника	Резервная тепловая мощность источника, Гкал/ч	Резерв по мощности, в %
1	2	3	4
35	Котельная улица Костромская, 99	3,3747	22,21%
36	Котельная улица Вокзальная, 1	0,1019	12,19%
37	АИТ улица Бульварная, 6	-0,1830	-44,96%
38	АИТ улица Линейная, 5	0,0031	2,42%
39	АИТ проспект Речной, 72	0,0073	10,03%
40	АИТ проспект Речной, 145	0,0237	9,20%
41	АИТ улица Профсоюзная, 12в	-0,0002	-0,04%
42	АИТ улица Шарьинская, 45	0,1102	13,63%
43	АИТ улица Китицынская, 15	0,2719	28,03%
44	АИТ проспект Речной, 143	н/д	н/д
45	БМК микрорайон Черноречье, 20а	0,6950	5,83%
46	БМК улица Ленина, 154	0,1270	18,79%
47	Котельная проезд Апраксинский, 45	0,3297	7,76%

Из таблицы 2.3.1.8 следует, что на некоторых источниках теплоснабжения к окончанию планируемого периода (2028 году) присутствует дефицит тепловой мощности.

### 2.3.1.8. Значения существующей и перспективной тепловой нагрузки потребителей, устанавливаемые с учетом расчетной тепловой нагрузки

Существующие тепловые нагрузки потребителей отражены в таблице в соответствии с разделом «1.1. Описание значений спроса на тепловую мощность в расчетных элементах территориального деления, в том числе значений тепловых нагрузок потребителей тепловой энергии, групп потребителей тепловой энергии» главы 1 части 5 обосновывающих материалов

Таблица 2.3.1.9

#### Существующие и перспективные тепловые нагрузки потребителей.

№ п/п	Наименование источника	Существующая договорная присоединенная нагрузка потребителей с учетом всех потерь, Гкал/ч	Существующая фактическая присоединенная нагрузка потребителей с учетом всех потерь, Гкал/ч
1	2	3	4
1	Костромская ТЭЦ-1	319,7792	319,7792
2	Костромская ТЭЦ-2	556,9928	556,9928
3	Районная котельная КТЭЦ-2	68,9606	68,9606
4	Котельная улица Беленогова Юрия, 18/1	2,0023	2,0023
5	Котельная улица Береговая, 45	9,4026	9,4026
6	Котельная улица Боровая, 4	12,5211	12,5211
7	Котельная улица Водяная, 95а	1,8000	1,8000
8	БМК городок Военный 1-й, 12	0,5688	0,5688
9	Котельная поселок Волжский	2,2661	2,2661
10	Котельная улица Голубкова, 9а	5,9436	5,9436
11	Котельная улица 2-я Загородная, 40а	2,0636	2,0636
12	Котельная шоссе Кинешемское, 72	1,0340	1,0340
13	Котельная шоссе Кинешемское, 86	1,1275	1,1275
14	КНР улица Костромская, 48а	0,0610	0,0610
15	Котельная улица Машиностроителей, 5 стр.1	4,5218	4,5218
16	Котельная улица Машиностроителей, 6	2,1530	2,1530
17	Котельная поселок Новый, 15	9,6471	9,6471
18	Котельная улица Партизанская, 37 стр.1	0,2580	0,2580
19	Котельная улица Пастуховская, 37	24,9391	24,9391

№ п/п	Наименование источника	Существующая договорная присоединенная нагрузка потребителей с учетом всех потерь, Гкал/ч	Существующая фактическая присоединенная нагрузка потребителей с учетом всех потерь, Гкал/ч
1	2	3	4
20	Котельная улица Почтовая, 9	6,1619	6,1619
21	Котельная улица Просвещения, 22 стр.1	1,4080	1,4080
22	Котельная улица Советская, 22а	1,3005	1,3005
23	Котельная улица Солоница, 5	1,1028	1,1028
24	Котельная улица Сплавщиков, 4	0,6670	0,6670
25	Котельная улица Сутырина, 8	7,7465	7,7465
26	Котельная поселок Учхоза «Костромской»	0,5540	0,5540
27	Котельная улица Шагова, 205 стр.1	7,4688	7,4688
28	Котельная улица Московская, 105	86,8917	86,8917
29	Котельная улица Советская, 122а	4,6309	4,6309
30	Котельная Санаторий «Костромской»	1,1367	1,1367
31	Котельная улица Вокзальная, 56	0,4190	0,4190
32	БМК-0,35 МВт для ж.д.1,3 по ул. Красная Байдарка	0,2910	0,2910
33	БМК-0,25 МВт для ж.д.7,8,8а,8б по ул. Красная Байдарка	0,1803	0,1803
34	Котельная улица Лесная, 27 стр.1	4,8870	4,8870
35	ЦТП улица Запрудня, 19	1,6370	1,6370
36	ЦТП проезд Строительный, 3б	5,0330	5,0330
37	Котельная улица Никитская, 47в	37,3168	37,3168
38	Котельная улица Костромская, 99	11,8230	11,8230
39	Котельная улица Вокзальная, 1	0,7340	0,7340
40	АИТ улица Бульварная, 6	0,5900	0,5900
41	АИТ улица Линейная, 5	0,1250	0,1250
42	АИТ проспект Речной, 72	0,0655	0,0655
43	АИТ проспект Речной, 145	0,2343	0,2343
44	АИТ улица Профсоюзная, 12в	0,5110	0,5110
45	АИТ улица Шарьинская, 45	0,6982	0,6982
46	АИТ улица Китицынская, 15	0,6982	0,6982
47	АИТ проспект Речной, 143	0,6982	0,6982
48	БМК микрорайон Черноречье, 20а	11,2350	11,2350
49	БМК улица Ленина, 154	0,5490	0,5490
50	Котельная проезд Апраксинский, 45	3,9183	3,9183
51	Котельная городок Военный 1-й, 10	0,5688	0,5688

#### **2.4. Перспективные балансы тепловой мощности источников тепловой энергии и тепловой нагрузки потребителей в случае, если зона действия источника тепловой энергии расположена в границах двух или более городских округов с указанием величины тепловой нагрузки для потребителей каждого городского округа**

В муниципальном образовании городском округе город Кострома отсутствуют источники тепловой энергии зона действия, которых расположена в границах двух или более поселений, городских округов.

#### **2.5. Радиус эффективного теплоснабжения**

Радиус эффективного теплоснабжения – максимальное расстояние от теплопотребляющей установки до ближайшего источника тепловой энергии в системе теплоснабжения, при превышении которого подключение теплопотребляющей установки к данной системе теплоснабжения нецелесообразно по причине увеличения совокупных расходов в системе теплоснабжения.

С целью определения радиуса эффективного теплоснабжения экспертами были выполнены специальные технико-экономические расчеты, которые заключаются в сравнении дополнительных

расходов на производство и передачу тепловой энергии, появляющихся при подключении дополнительной тепловой нагрузки, и эффекта от дополнительного объема реализации тепловой энергии.

При расчетах выявлено, что радиус эффективного теплоснабжения – величина непостоянная. При увеличении подключаемой тепловой нагрузки расчетная эффективная зона действия источника тепловой энергии расширяется.

Схемы для определения эффективности подключения новых объектов к централизованной системе теплоснабжения приведены на схемах 2.1.1 – 2.1.50 к каждому источнику теплоснабжения.

Обозначенная на схемах линия темно синего цвета отражает максимальное расстояние от вновь подключаемых теплопотребляющих установок до источника теплоснабжения, при котором разность между дополнительными доходами и расходами в системе теплоснабжения будет равна нулю. В табличном виде данная зависимость представлена ниже для каждой котельной.

Представленные схемы являются «рабочим инструментом» для определения эффективности подключения новых объектов к централизованной системе теплоснабжения от котельной. А именно, зона над линией темно синего цвета – эффективная зона централизованного теплоснабжения (при подключении дополнительной нагрузки доходы в системе превысят расходы), зона под линией темно синего цвета – неэффективная зона централизованного теплоснабжения (при подключении дополнительной нагрузки расходы в системе превысят доходы). При попадании в неэффективную зону необходимо рассмотреть альтернативные варианты теплоснабжения объектов теплопотребления (децентрализация, подключение к другому источнику теплоснабжения).

При рассмотрении заявок на подключение к системе теплоснабжения ресурсоснабжающим организациям в числе прочего для определения эффективности подключения к системе теплоснабжения необходимо руководствоваться положениями, приведенными в приложении №40 Методических указаний по разработке схем теплоснабжения, утвержденных приказом Минэнерго России от 05.03.2019 года № 212.

### Раздел 3. Существующие и перспективные балансы теплоносителя

За период актуализации значительных изменений баланса теплоносителя по источникам теплоснабжения городского округа город Кострома не произошло.

С момента разработки Схемы теплоснабжения существующий баланс теплоносителя изменился по Костромской ТЭЦ-1 в связи с переключением потребителей с централизованного теплоснабжения на автономные источники теплоснабжения, по Костромской ТЭЦ-2 в связи с переключением потребителей от котельных выведенных из эксплуатации по следующим адресам: улица Войкова, 44; улица Смоленская, 23а; улица Свердлова, 51а; ул. Ю.Смирнова, 41а; Комбикормовый заводом, по котельной улица Московская, 105 в связи с переключением потребителей от котельной выведенной из эксплуатации по адресу: улица Малышковская, 55, а также подключением новых потребителей.

#### 3.1. Существующие и перспективные балансы производительности водоподготовительных установок и максимального потребления теплоносителя теплопотребляющими установками потребителей

Балансы производительности водоподготовительных установок теплоносителя для тепловых сетей формируются по результатам сведения балансов тепловых нагрузок и тепловых мощностей источников систем теплоснабжения, после чего формируются балансы тепловой мощности источника тепловой энергии и присоединенной тепловой нагрузки в каждой зоне действия источника тепловой энергии по каждому из магистральных выводов (если таких выводов несколько) тепловой мощности источника тепловой энергии и определяются расходы сетевой воды, объем сетей и теплопроводов и потери в сетях по нормативам потерь в зависимости от вида системы ГВС. При одиночных выводах распределение тепловой мощности не требуется. Значения потерь теплоносителя в магистралях каждого источника принимаются с повышающим коэффициентом (1,05-1,1 в зависимости от химического состава исходной воды, используемой для подпитки теплосети, и технологической схемы водоочистки).

Расчет производительности ВПУ котельных для подпитки тепловых сетей в их зонах действия с учетом перспективных планов развития выполнен согласно СНиП 41-02-2003 «Тепловые сети» (пп.6.16, 6.18).

В таблице 3.1.1 представлены перспективные балансы производительности ВПУ крупных источников теплоснабжения (тепловая мощность более 200 Гкал/ч), обеспечивающих теплоснабжение потребителей, и максимального потребления теплоносителя теплопотребляющими установками потребителей в зонах действия источников теплоснабжения.

Таблица 3.1.1

№ п/п	Параметр	2018	2019	2020	2021	2022	2023	2024	2025	2026	2027	2028
1	2	3	4	5	6	7	8	9	10	11	12	13
Костромская ТЭЦ-1												
1	Производительность ВПУ, т/ч	170	170	170	170	170	170	170	170	170	170	170
2	Срок службы, лет	51	52	53	54	55	56	57	58	>59	>59	>59
3	Количество баков-аккумуляторов теплоносителя, ед	0	0	0	0	0	0	0	0	0	0	0
4	Общая емкость баков-аккумуляторов, м3	0	0	0	0	0	0	0	0	0	0	0
Костромская ТЭЦ-2												
1	Производительность ВПУ, т/ч	320	320	320	320	320	320	320	320	320	320	320
2	Срок службы, лет	44	45	46	47	48	49	50	51	>52	>52	>52

№ п/п	Параметр	2018	2019	2020	2021	2022	2023	2024	2025	2026	2027	2028
1	2	3	4	5	6	7	8	9	10	11	12	13
3	Количество баков-аккумуляторов теплоносителя, ед	1	1	1	1	1	1	1	1	1	1	1
4	Общая емкость баков-аккумуляторов, м3	1000	1000	1000	1000	1000	1000	1000	1000	1000	1000	1000

Информация, необходимая для анализа максимального потребления теплоносителя в теплоиспользующих установках потребителей в перспективных зонах действия систем теплоснабжения и источниками тепловой энергии, а также в аварийных режимах систем теплоснабжения ресурсоснабжающими организациями города Костромы не предоставлена в виду отсутствия учета на источниках тепловой энергии отдельных статей потребления энергетических ресурсов.

### **3.2. Существующие и перспективные балансы производительности водоподготовительных установок источников тепловой энергии для компенсации потерь теплоносителя в аварийных режимах работы систем теплоснабжения**

Расчет дополнительной аварийной подпитки тепловых сетей на новых и реконструируемых котельных предусматривается согласно п. 6.17 СНиП 41-02-2003 «Тепловые сети».

В таблице 3.2.1 приведены результаты расчета производительности ВПУ котельных, обеспечивающих теплоснабжение потребителей, для подпитки тепловых сетей в их зонах действия с учетом перспективных планов развития, а также результаты расчета аварийной подпитки тепловых сетей на новых и реконструируемых котельных.

Таблица 3.2.1

№ п/п	Наименование источника теплоснабжения	Производительность водоподготовительных установок в аварийных режимах работы, т/ч										
		2018	2019	2020	2021	2022	2023	2024	2025	2026	2027	2028
1	2	3	4	5	6	7	8	9	10	11	12	13
1	Костромская ТЭЦ-1*	220	220	220	220	220	220	220	220	220	220	220
2	Костромская ТЭЦ-2	в аварийном режиме в целях восполнения потерь теплоносителя в тепловых сетях используется сырая вода										

\* - для источника теплоснабжения Костромская ТЭЦ-1 приведено значение максимальной паспортной производительности ХВО, при подпитке более 220 т/час в аварийном режиме в целях восполнения потерь теплоносителя в тепловых сетях используется сырая вода.

## **Раздел 4. Основные положения мастер-плана развития систем теплоснабжения городского округа город Кострома**

В соответствии с требованиями постановления Правительства Российской Федерации от 22 февраля 2012 года № 154 «О требованиях к схемам теплоснабжения, порядку их разработки и утверждения» для описания предложений по строительству, реконструкции и техническому перевооружению источников тепловой энергии схемы теплоснабжения и предложений по строительству и реконструкции тепловых сетей разрабатывается мастер-план схемы теплоснабжения.

Мастер-план схемы теплоснабжения предназначен для описания, обоснования отбора и представления заказчику схемы теплоснабжения нескольких вариантов ее реализации, из которых будет выбран рекомендуемый вариант.

Выбор рекомендуемого варианта выполняется на основе анализа тарифных (ценовых) последствий и анализа достижения ключевых показателей развития теплоснабжения.

Мастер-план схемы теплоснабжения разрабатывается на основании:

- решений по строительству генерирующих мощностей с комбинированной выработкой тепловой и электрической энергии, утвержденных в региональных схемах и программах перспективного развития электроэнергетики, разработанных в соответствии с постановлением Правительства Российской Федерации от 17 октября 2009 года № 823 «О схемах и программах перспективного развития электроэнергетики»;

- решений о теплофикационных турбоагрегатах, не прошедших конкурентный отбор мощности в соответствии с постановлением Правительства Российской Федерации от 4 мая 2012 года № 437 «О внесении изменений в некоторые акты Правительства Российской Федерации по вопросам функционирования оптового рынка электрической энергии и мощности»;

- решений по строительству объектов с комбинированной выработкой тепловой и электрической энергии, утвержденных в соответствии с договорами поставки мощности;

- решений по строительству объектов генерации тепловой энергии, утвержденных в программах газификации поселения, городских округов.

По результатам разработки мастер-плана схемы теплоснабжения формируется 2-3 варианта размещения объектов генерации с комбинированной выработкой тепловой и электрической энергии и объектов генерации тепловой энергии на территории городского округа. В каждом из включенных в мастер-план схемы теплоснабжения вариантов размещения объектов генерации рекомендуется формировать предлагаемый профиль теплоэнергетического оборудования.

### **4.1. Описание сценариев развития теплоснабжения городского округа город Кострома**

Сценарии перспективного развития схемы теплоснабжения городского округа базируются на предложениях по размещению на территории объектов генерации с комбинированной выработкой тепловой и электрической энергии, а также по размещению на территории городского округа объектов генерации тепловой энергии в соответствии с решениями, указанными в региональных схемах и программах перспективного развития электроэнергетики, решениях о теплофикационных турбоагрегатах не прошедших конкурентный отбор мощности, решениях в соответствии с договорами поставки мощности и решениях утвержденных в программах газификации поселения, городских округов.

На территории городского округа отсутствуют:

- решения по строительству генерирующих мощностей с комбинированной выработкой тепловой и электрической энергии, утвержденные в региональных схемах и программах

перспективного развития электроэнергетики, разработанных в соответствии с постановлением Правительства Российской Федерации от 17 октября 2009 года № 823 «О схемах и программах перспективного развития электроэнергетики»;

– решения о теплофикационных турбоагрегатах, не прошедших конкурентный отбор мощности в соответствии с постановлением Правительства Российской Федерации от 4 мая 2012 года № 437 «О внесении изменений в некоторые акты Правительства Российской Федерации по вопросам функционирования оптового рынка электрической энергии и мощности»;

– решения по строительству объектов с комбинированной выработкой тепловой и электрической энергии, утвержденных в соответствии с договорами поставки мощности;

– решений по строительству объектов генерации тепловой энергии, утвержденных в программах газификации поселения.

Перечень сценариев развития и основания к их реализации приведены в таблице 4.1.1.

Таблица 4.1.1

Сценарии развития схемы теплоснабжения

Сценарий №	Основание реализации сценария
1	2
1	План развития Костромской ТЭЦ-2 в соответствии с распоряжением Правительства Российской Федерации от 7 февраля 2020 года № 232-р
2	Утвержденная схема теплоснабжения. Раздел по перевооружению источников тепловой энергии, выводимым из эксплуатации
3	План инвестиционных программ теплоснабжающих организаций по развитию источников тепловой энергии города Костромы
4	План инвестиционных программ теплоснабжающих организаций по развитию тепловых сетей города Костромы
5	Технический план развития теплоснабжающих организаций

Далее приведено описание развития городского округа отдельно по каждому сценарию с указанием перечня мероприятий, реализуемых в ходе исполнения сценариев.

### СЦЕНАРИЙ № 1

В рамках актуализации схемы теплоснабжения, в соответствии с распоряжением Правительства Российской Федерации от 7 февраля 2020 года № 232-р «О Перечне генерирующих объектов, мощность которых поставляется по договорам купли продажи (поставки) мощности модернизированных генерирующих объектов» (в редакции распоряжения Правительства Российской Федерации от 30 декабря 2022 года № 4388-р) на Костромской ТЭЦ-2 планируется реализация проекта модернизации:

- Замена в полном объеме элементов КА ст.№3, №4 барабанного типа с увеличением паропроизводительности с 210 до 250 т/ч;

- Замена ЦВД теплофикационной паровой турбины ст.№2 с увеличением установленной мощности с 110 до 120 МВт.

### СЦЕНАРИЙ № 2

В соответствии с ранее принятым вариантом развития систем теплоснабжения схемы теплоснабжения до 2028 года принимались следующие варианты развития схемы теплоснабжения в отношении источников генерации тепловой энергии:

- для котельной улица 2-я Загородная, 40а – техническое перевооружение;
- для котельной улица Никитская, 47в – перевод на закрытую систему горячего



водоснабжения с устройством индивидуальных тепловых пунктов в жилых домах;

- для котельной улица Просвещения, 22 стр.1 – техническое перевооружение.

### СЦЕНАРИЙ № 3

В рамках исполнения инвестиционной программы ПАО «ТГК-2» планируются к выполнению следующие мероприятия:

Таблица 4.1.2

в части источника генерации Костромская ТЭЦ-1:

№ п/п	Наименование мероприятий	Год начала реализации	Год окончания реализации	Затраты, тыс. руб. с НДС
1	2	3	4	5
1	Реконструкция коммерческого узла учета тепловой энергии в паре на ООО «НКЛМ» Костромской ТЭЦ-1	2024	2024	846,792
2	Реконструкция участка тепловой сети от КТЭЦ-1 до выводов магистральных сетей	2024	2028	34420,8
3	Реконструкция подогревателя низкого давления типа ПВ-60-4 ст. №2 схемы подпитки теплосети с заменой на новый подогреватель с паяным сердечником типа ПНД-60-0,6-0,3	2024	2024	8248,8
4	Реконструкция трансформатора РУСН-3 с заменой выкатных элементов с маломасляными выключателями ВКЭ-10 1 секции на вакуумные выключатели (1 секция - 7 шт).( Инв. №410016047)	2028	2028	4201,2
5	Реконструкция коммерческого узла учета тепловой энергии в паре на НАО «СВЕЗА» Костромской ТЭЦ-1	2024	2024	552
6	Реконструкция береговой насосной Костромской ТЭЦ-1 с установкой насосов меньшей производительности производства РФ	2025	2025	14574

Таблица 4.1.3

в части источника генерации Костромская ТЭЦ-2:

№ п/п	Наименование мероприятий	Год начала реализации	Год окончания реализации	Затраты, тыс. руб. с НДС
1	2	3	4	5
1	Реконструкция ПАЗ от перелива бака хранения кислоты № 3 и от превышения ПДК опасных веществ в рабочей зоне склада реагентов химического цеха Костромской ТЭЦ-2 ПАО «ТГК-2	2024	2024	2527,2
2	Реконструкция электролизной установки СЭУ- 4М № Б с заменой электролизера. (инв.№ 420140054)	2027	2027	25868,4
3	Реконструкция конденсатного насоса НКСП-2А с заменой на модернизированный	2026	2026	13353,6
4	Реконструкция гуммированного трубопровода воды №2 от гребенки химически обессоленной воды до входной арматуры на БЗК №1, БЗК №2, БЗК №3	2024	2024	5346
5	Реконструкция системы возбуждения турбогенератора ТГ-1, на тиристорную систему возбуждения с микропроцессорным управлением	2025	2025	42157,2
6	Модернизация системы контроля механических величин на турбине Т-100/120-130-3 ст.№2	2026	2026	16792,8
7	Реконструкция системы газового химического контроля на турбине Т-100/120-130-3 ст.№2 с заменой газоанализаторов	2024	2024	1252,8
8	Реконструкция системы газового химического контроля на турбине ПТ-60/130-13 ст.№1 с заменой газоанализаторов.	2024	2024	1230

9	Модернизация системы контроля механических величин на турбине ПТ-60/130-13 ст.№1	2026	2026	2570,4
10	Реконструкция приборного парка с установкой цифровых приборов температуры на КА-1,2 и выводом в АСУ ТП	2028	2029	19466,4
11	Реконструкция ОРУ-110кВ с поэтапной заменой на вакуумные ВВП-110 Ш-31,5/2000 УХЛ1	2027	2037	11926,8
12	Модернизация РЗА блочных трансформаторов турбогенераторов ст. № 1 и ст. № 2 с заменой электромеханических устройств РЗА на микропроцессорные устройства РЗА	2027	2029	417,6
13	Замена масляных выключателей ВМПЭ-6кВ ТДМ котлов № 1, 2, 3, ПЭН-1,2,3, рабочие и резервные вводы секций 1Р, 2Р, 3Р, 4Р в КРУ СН на вакуумные ВВ/TEL	2024	2032	21112,8
14	Реконструкция аккумуляторной батареи №2 с типа СК-24 на малообслуживаемую 10 OPzS 1000	2026	2026	12318
15	Реконструкция узла учета воды с р.Волга на БНС с установкой ультразвуковых расходомеров US-800	2026	2029	3631,2
16	Реконструкция системы водно-химического контроля котлов БКЗ-210-140 ст.№1,2,3,4 с заменой рН-метров типа П-201 на МАРК-902 и выводом в АСУ ТП	2028	2028	2302,8
17	Модернизация системы обмена информацией с автоматизированной системой Системного оператора (СОТИ АССО) с заменой устройств сбора данных и обновлением алгоритма резервирования и работы оборудования ТМиС.			14211,6
18	Оборудование, не требующее монтажа	2024	2028	7386,65331
19	Реконструкция насоса НГО-2А,2Б КТЭЦ-2 с установкой частотно-регулируемого привода. (инв.№ 420140044, 420140531)	2024	2024	744
20	Реконструкция насосной установки ПН-1 КТЭЦ-2 с установкой частотно-регулируемого привода. (инв.№ 420120007)	2028	2028	897,6

В рамках исполнения инвестиционной программы МУП г. Костромы «Городские сети» планируются к выполнению следующие мероприятия:

Таблица 4.1.4

№ п/п	Наименование мероприятий	Год начала реализации	Год окончания реализации	Затраты, тыс. руб. с НДС
1	2	3	4	5
1	Строительство автоматизированной котельной по адресу: г. Кострома, пос. Учхоз	2023	2023	8 840,74
2	Модернизация муниципальной котельной по адресу: г. Кострома, ул. Солоница, 5	2023	2024	18 049,60
3	Модернизация муниципальной котельной по адресу: г. Кострома, ул. Вокзальная, 1 пом.1	2024	2025	12 551,11
4	Модернизация муниципальной котельной по адресу: г. Кострома, ул. Сплавщиков, 4	2025	2025	5 430,60
5	Модернизация муниципальной котельной по адресу: г. Кострома, ул. Московская, 105	2023	2025	19 130,77

#### СЦЕНАРИЙ № 4

Перечень и краткие характеристики мероприятий по строительству, реконструкции тепловых сетей в рамках исполнения инвестиционной программы ПАО «ТГК-2» приведен в таблице 4.1.5.

Таблица 4.1.5

№ п/п	Наименование мероприятий	Год начала реализации	Год окончания реализации	Затраты, тыс. руб. с НДС
1	2	3	4	5
1	Реконструкция тепловой сети на участке от К-80 до т. А по ул. Калиновская	2024	2024	1479,6
2	Реконструкция тепловой сети на участке от т. А до К-82 по ул. Калиновская	2024	2024	7033,2
3	Реконструкция тепловой сети на участке от К-118 до К-52а по ул. Юных пионеров	2024	2024	24986,4
4	Реконструкция тепловой сети на участке от К-129 до К-130 ул. Долматова	2024	2024	15589,2
5	Реконструкция тепловой сети на участке от К-14а до К-14г ул. Ленина	2024	2024	6922,8
6	Реконструкция тепловой сети на участке от К-14г до К-14е ул. Ленина	2024	2024	6362,4
7	Реконструкция тепловой сети на участке от К-44 до К-45 ул. Спасокукоцкого	2024	2024	12608,4
8	Реконструкция тепловой сети на участке от К-45 до К-46 ул. Спасокукоцкого	2024	2024	9376,8
9	Реконструкция тепловой сети на участке от 1ТК-21 до 1ТК-22 Кинешемское шоссе	2024	2024	33592,8
10	Реконструкция тепловой сети на участке от К-114 до к-30 пер. Кадыевский	2024	2024	7326
11	Реконструкция тепловой сети на участке от 1ТК-27-1ТК-28 - 1ТК-29 ул. Гагарина	2024	2025	26682
12	Реконструкция тепловой сети на участке от 1ТК-18-4 до 1ТК-18-6 Кинешемское шоссе	2024	2024	7252,8
13	Реконструкция тепловой сети на участке от 1ТК-18-6 до 1ТК-18-7 Кинешемское шоссе	2024	2024	4632
14	Реконструкция тепловой сети на участке от 2ТК-14 до 2ТК-14А ул. Индустриальная	2024	2024	2353,2
15	Реконструкция тепловой сети на участке от 7ТК-2 до 7ТК-3 ул. 8 Марта	2024	2024	49410
16	Реконструкция тепловой сети на участке от 2ТК-6 до 2ТК-7 ул. Индустриальная	2024	2024	19240,8
17	Реконструкция тепловой сети на участке от К-7 - К-8-К-9 ул. Самоковская	2024	2025	86586
18	Реконструкция тепловой сети на участке от Проходного канала до Н.О.20 ул. Островского	2025	2025	7962
19	Реконструкция тепловой сети на участке от К-20а до К-23 Катущечная	2025	2025	29863,2
20	Реконструкция тепловой сети на участке от К-63 до К 65 ул. Чайковского	2025	2025	15914,4
21	Реконструкция тепловой сети на участке от 1ТК-45 до 1ТК-46 ул. Советская	2025	2025	19622,4
22	Реконструкция тепловой сети на участке от 1ТК-26 до 1ТК-27 по ул. 2-я Волжская	2025	2025	19300,8
23	Реконструкция тепловой сети на участке от 1ТК-37 до 1ТК-38 Бульвар Петровский	2025	2025	16288,8
24	Реконструкция тепловой сети на участке от 2ТК-15 до 2ТК-16 по ул. Индустриальной	2025	2025	31674
25	Реконструкция тепловой сети на участке от 2ТК-16 до 2ТК-17 ул. Сутырина	2025	2025	22140
26	Реконструкция тепловой сети на участке от 2ТК-23 до 2ТК-24 по ул. Профсоюзная	2025	2025	11466
27	Реконструкция тепловой сети на участке от 6ТК-11 до 6ТК-14 ул. Профсоюзная	2025	2025	18595,2
28	Реконструкция тепловой сети на участке от 6ТК-6Б до 6ТК-6-1 3-Давыдовский	2025	2025	16026

№ п/п	Наименование мероприятий	Год начала реализации	Год окончания реализации	Затраты, тыс. руб. с НДС
1	2	3	4	5
29	Реконструкция тепловой сети на участке от 7ТК-1 до 7ТК-2 ул. 8 Марта	2025	2025	20608,8
30	Реконструкция тепловой сети на участке от К-17 до К-18в по ул. Маршала Новикова	2026	2026	73420,8
31	Реконструкция тепловой сети на участке от К-92 до К-94 по ул. Новый Быт	2026	2026	7280,4
32	Реконструкция тепловой сети на участке от К-56 до К-60 по ул. 5-я Рабочая	2026	2026	34563,6
33	Реконструкция тепловой сети на участке от 2ТК-14 до ПНС-1 ул. Индустриальная	2026	2026	28437,6
34	Реконструкция тепловой сети на участке от 7ТК-3 до 7ТК-4 по ул. Стрелковая	2026	2026	37720,8
35	Реконструкция тепловой сети на участке от К-54а до К-139 Рабочий проспект	2026	2026	83978,4
36	Реконструкция тепловой сети на участке от Т-2 до дома №102 по ул. Никитской / СК-3	2026	2026	4240,8
37	Реконструкция тепловой сети на участке от 1ТК-53-7 до 1ТК-53-8 по ул. Ивана Сусанина	2026	2026	6085,2
38	Реконструкция тепловой сети на участке от 1ТК-53-8 до 1ТК-53-9 ул. Ивана Сусанина	2026	2026	4346,4
39	Реконструкция тепловой сети на участке от 1ТК-53-9 до 1ТК-53-10 по ул. Войкова	2026	2026	3985,2
40	Реконструкция тепловой сети на участке от К-18в до К20а ул. Катушечная	2027	2027	65600,4
41	Реконструкция тепловой сети на участке от К-56 до К-86 ул. Новый Быт	2027	2027	63841,2
42	Реконструкция тепловой сети на участке от К-87 до К-87б ул. Новый Быт	2027	2027	6526,8
43	Реконструкция тепловой сети на участке от 5ТК-20 до 5ТК-21 ул. Скворцова	2027	2027	14830,8
44	Реконструкция тепловой сети на участке от 1ТК-43 до 1ТК-44 пл. Конституции	2027	2027	31782
45	Реконструкция тепловой сети на участке от 1ТК-46 до 1ТК-47 пр-д Лазаревский	2027	2027	42048
46	Реконструкция тепловой сети на участке от 7ТК-4 до 7ТК-5 ул. Боевая	2027	2027	64994,4
47	Реконструкция тепловой сети на участке от 1ТК-63 до 1ТК-65 ул. Энгельса	2028	2028	69530,4
48	Реконструкция тепловой сети на участке от К-50 до К-52а ул. Задорина	2028	2028	112723,2
49	Реконструкция тепловой сети на участке от К-24 до К-25 ул. Катушечная	2028	2028	7952,4
50	Реконструкция тепловой сети на участке от К-127 до 128а ул. Юных Пионеров	2028	2028	10390,8
51	Реконструкция тепловой сети на участке от К-55 до К-56 ул. 5-я Рабочая	2028	2028	28970,4
52	Реконструкция тепловой сети на участке от 2ТК-9 до 2ТК-11 ул. Индустриальная	2028	2028	54342
53	Реконструкция тепловой сети на участке от К-31 до К-32 пр-т Текстильщиков	2028	2028	6600

В рамках исполнения инвестиционной программы МУП г. Костромы «Городские сети» планируются к выполнению следующие мероприятия:

Таблица 4.1.6

№ п/п	Наименование мероприятий	Год начала реализации	Год окончания реализации	Затраты, тыс. руб. с НДС
1	2	3	4	5
1	Капитальный ремонт тепловой сети (ТЭЦ-1 (1 этап))	2023	2023	19784
2	Капитальный ремонт тепловой сети (камеры 1-ТК-17 (1 этап), 1-ТК-28, 1-ТК-26-6 (1 этап), 1-ТК-33 (1 этап))	2023	2023	29038
3	Капитальный ремонт тепловой сети (камера 1-ТК-38 (1 этап))	2023	2023	41762
4	Капитальный ремонт тепловой сети (камеры 1-ТК-38 (2 этап), 6-ТК-15-2)	2023	2023	31543
5	Капитальный ремонт тепловой сети (камеры 1-ТК-46-9, 1-ТК-46-10 (1 этап), 1-ТК-46-11 (1 этап), 1-ТК-46-14 (1 этап))	2023	2023	28627
6	капитальный ремонт тепловой сети (камеры 1-ТК-48 (1 этап), 1-ТК-53-11 (1 этап), 1-ТК-53-4 (1 этап), 1-ТК-53-9 (1 этап), 1-ТК-55 (1 этап), 1-ТК-58 (1 этап))	2023	2023	30884
7	Капитальный ремонт тепловой сети (камеры 2-ТК-19 (1 этап), 2-ТК-21 (1 этап), 2-ТК-25 (1 этап), 2-ТК-29 (1 этап), 2-ТК-7 (1 этап))	2023	2023	31358
8	Капитальный ремонт тепловой сети (камеры 5-ТК-17 (1 этап), 5-ТК-21 (1 этап), 6-ТК-11-3, 6-ТК-6, 6-ТК-8-1, 6-ТК-8-3, 6-ТК-8-6)	2023	2023	24198
9	Капитальный ремонт тепловой сети от котельной РК-2 г. Кострома (1 этап)	2023	2023	4588
10	Капитальный ремонт тепловой сети от котельной по улице Никитская, 47в г. Кострома (1 этап)	2023	2023	11618
11	капитальный ремонт тепловой сети от котельной по улице Советская, 22а г. Кострома	2023	2023	4551
12	капитальный ремонт тепловой сети от котельной по улице Береговая, 45 г. Кострома	2023	2023	12395
13	капитальный ремонт тепловой сети от котельной п. Новый г. Кострома (1 этап)	2023	2023	18500
14	Капитальный ремонт тепловой сети от котельной по улице Пастуховка, 37а г. Кострома	2023	2023	5750
15	капитальный ремонт тепловой сети (ТЭЦ-1 (2 этап))	2024	2024	87975
16	капитальный ремонт тепловой сети (камеры 1-ТК-16, 1-ТК-17 (2 этап), 1-ТК-28, 1-ТК-29-6 (2 этап))	2024	2024	94498
17	капитальный ремонт тепловой сети (камеры 1-ТК-29-а, 1-ТК-33 (2 этап), 1-ТК-38 (3 этап), 1-ТК-40)	2024	2024	76076
18	капитальный ремонт тепловой сети (камеры 1-ТК-46, 1-ТК-46-10 (2 этап), 1-ТК-46-11 (2 этап), 1-ТК-46-12, 1-ТК-46-14 (2 этап), 1-ТК-48 (2 этап) )	2024	2024	52725
19	капитальный ремонт тепловой сети (камеры 1-ТК-53-10, 1-ТК-53-11 (2 этап), 1-ТК-53-4 (2 этап), 1-ТК-53-7, 1-ТК-53-9 (2 этап), 1-ТК-55 (2 этап), 1-ТК-58 (2 этап))	2024	2024	47875
20	капитальный ремонт тепловой сети (камеры 2-ТК-19 (2 этап), 2-ТК-21 (2 этап), 2-ТК-22, 2-ТК-25 (2 этап))	2024	2024	70215
21	капитальный ремонт тепловой сети (камеры 2-ТК-28, 2-ТК-29 (2 этап), 2-ТК-4-2 (2 этап), 2-ТК-7 (2 этап), 5-ТК-17 (2 этап), 5-ТК-21 (2 этап))	2024	2024	66038
22	капитальный ремонт тепловой сети (камеры 6-ТК-11-3 (2 этап), 6-ТК-1-Б, 6-ТК-6 (2 этап), 6-ТК-6-1, 6-ТК-8-2-а (2 этап), 6-ТК-8-3(2 этап), 6-ТК-8-5, 6-ТК-8-6 (2 этап))	2024	2024	60954
23	капитальный ремонт тепловой сети от котельной РК-2 г. Кострома (2 этап)	2024	2024	3515
24	капитальный ремонт тепловой сети от котельной по улице Никитская, 47в г. Кострома (2 этап)	2024	2024	50579

№ п/п	Наименование мероприятий	Год начала реализации	Год окончания реализации	Затраты, тыс. руб. с НДС
1	2	3	4	5
25	капитальный ремонт тепловой сети от котельной по улице Шагова, 205 стр.1 г. Кострома	2024	2024	9102
26	капитальный ремонт тепловой сети от котельной по улицеМосковская, 105 г. Кострома	2024	2024	14800
27	капитальный ремонт тепловой сети от котельной п. Новый г. Кострома (2 этап)	2024	2024	18500

### **СЦЕНАРИЙ № 5**

В ходе разработки актуализированной схемы теплоснабжения до 2028 года, по результатам проводимых совещаний поступили предложения по перспективному варианту развития источников, тепловых сетей и тепловых пунктов. Перечень мероприятий с экономическими затратами содержится в таблице 4.1.7.



№ п/п	Наименование источника теплоснабжения	Предложения	Капитальные вложения (рубли)	2018	2019	2020	2021	2022	2023	2024	2025	2026	2027	2028
1	2	3	4	5	6	7	8	9	10	11	12	13	14	15
		Устройство индивидуального теплового пункта в жилых домах 5, 7, 20/23 по улице Овражной	1 500 000	+										
9	Котельная улица Почтовая, 9	Техническое перевооружение	7 330 998							+	+			
10	Котельная улица Просвещения, 22 стр.1	Техническое перевооружение	27 183 432									+	+	
11	Котельная улица Советская, 22а	Переключение потребителей на котельную улица Пастуховская, 37а	8 521 425				+	+	+	+				
12	Котельная улица Солоница, 5	Техническое перевооружение	18 435 156						+	+				
13	Котельная улица Сплавщиков, 4	Техническое перевооружение	12 265 728								+	+		
14	Котельная улица Сутырина, 8	Перевод на закрытую систему горячего водоснабжения с устройством индивидуальных тепловых пунктов в жилых домах	16 800 000										+	+
		Перевод котельной на водогрейный режим	8 389 099									+	+	
15	Котельная поселок Учхоза «Костромской»	Строительство автоматизированной котельной	9 000 864						+	+				
16	Котельная улица Московская, 105	Подключение объекта капитального строительства: школа на 1000 мест по улица Сулова, 8	12 010 615	+	+	+								
		Подключение объекта: жилой дом литер 8, микрорайон «Агашкина гора»	6 690 339	+										
		Техническое перевооружение	19 565 052						+	+	+			
17	Котельная Санаторий «Костромской»	Строительство БМК	19 330 590							+	+			
18	Котельная улица Лесная, 27 стр.1	Техническое перевооружение котельной и тепловых сетей для подключения объекта, расположенного по адресу: Российская Федерация, Костромская область, городской округ город Кострома, улица Нижняя Дебря, 19 (новый корпус Костромского онкологического диспансера)	35 909 527			+								
19	Котельная улица Никитская, 47в	Перевод на закрытую систему горячего водоснабжения с устройством индивидуальных тепловых пунктов в жилых домах	13 800 000				+	+	+	+				
20	Котельная улица Вокзальная, 1	Техническое перевооружение	12 857 928							+	+			
21	Котельная городок Военный 1-й, 10	Строительство автоматизированной котельной	14 033 093				+	+						
22	Котельная проезд Речной, 7	Устройство котла наружного размещения у потребителя - школа искусств, проспект Речной, 72	2 640 000			+	+							
		Устройство котла наружного размещения у потребителя – детский сад № 84, улица Линейная, 5	1 800 000			+	+							





#### 4.2. Обоснование выбора приоритетного сценария развития теплоснабжения городского округа город Кострома

К перспективному развитию схемы теплоснабжения принимаются варианты развития, которые утверждены планами развития городского округа, инвестиционными проектами, утверждённой и актуализированной схемой теплоснабжения до 2028 года.

Приоритетный сценарий развития теплоснабжения принят на основе технико-экономического сравнения 5 сценариев развития, за исключением ранее реализованных мероприятий, дублирующих мероприятий и мероприятий потерявших свою актуальность и добавлением мероприятий согласованных и утверждённых инвестиционными программами организаций, планом развития коммунальной инфраструктуры городского округа.

В результате отбора, для включения в актуализированную редакцию схемы теплоснабжения, сформирован приоритетный сценарий развития, содержащий мероприятия, подразделяющиеся на три технологических группы:

1. группа мероприятий по источникам генерации с комбинированной выработкой тепловой и электрической энергии;
2. группа мероприятий по источникам генерации тепловой энергии;
3. группа мероприятий по тепловым сетям.

Технологическая группа 1: Мероприятия по источникам генерации с комбинированной выработкой тепловой и электрической энергии

Таблица 4.2.1.

№ п/п	Наименование документов	Источник тепловой энергии или теплоснабжающая организация	Наименование мероприятия	Сроки реализации мероприятий
1	2	3	4	5
1	Инвестиционная программа ПАО «ТГК-2»	Костромская ТЭЦ-1	Реконструкция коммерческого узла учета тепловой энергии в паре на ООО «НКЛМ» Костромской ТЭЦ-1	2024 г.
2	Инвестиционная программа ПАО «ТГК-2»	Костромская ТЭЦ-1	Реконструкция участка тепловой сети от КТЭЦ-1 до выводов магистральных сетей	2024 – 2028 г.г.
3	Инвестиционная программа ПАО «ТГК-2»	Костромская ТЭЦ-1	Реконструкция подогревателя низкого давления типа ПВ-60-4 ст. №2 схемы подпитки теплосети с заменой на новый подогреватель с паяным сердечником типа ПНД-60-0,6-0,3	2024 г.
4	Инвестиционная программа ПАО «ТГК-2»	Костромская ТЭЦ-1	Реконструкция трансформатора РУСН-3 с заменой выкатных элементов с маломасляными выключателями ВКЭ-10 1 секции на вакуумные выключатели (1 секция - 7 шт).( Инв. №410016047)	2028 г.
5	Инвестиционная программа ПАО «ТГК-2»	Костромская ТЭЦ-1	Реконструкция коммерческого узла учета тепловой энергии в паре на НАО «СВЕЗА» Костромской ТЭЦ-1	2024 г.
6	Инвестиционная программа ПАО «ТГК-2»	Костромская ТЭЦ-1	Реконструкция береговой насосной Костромской ТЭЦ-1 с установкой насосов меньшей	2025 г.

№ п/п	Наименование документов	Источник тепловой энергии или теплоснабжающая организация	Наименование мероприятия	Сроки реализации мероприятий
1	2	3	4	5
			производительности производства РФ	
7	Инвестиционная программа ПАО «ТГК-2»	Костромская ТЭЦ-2	Реконструкция ПАЗ от перелива бака хранения кислоты № 3 и от превышения ПДК опасных веществ в рабочей зоне склада реагентов химического цеха Костромской ТЭЦ-2 ПАО «ТГК-2	2024 г.
8	Инвестиционная программа ПАО «ТГК-2»	Костромская ТЭЦ-2	Реконструкция электролизной установки СЭУ- 4М № Б с заменого электролизера. (инв.№ 420140054)	2027 г.
9	Инвестиционная программа ПАО «ТГК-2»	Костромская ТЭЦ-2	Реконструкция конденсатного насоса НКСП-2А с заменой на модернизированный	2026 г.
10	Инвестиционная программа ПАО «ТГК-2»	Костромская ТЭЦ-2	Реконструкция гуммированного трубопровода воды №2 от гребенки химически обессоленной воды до входной арматуры на БЗК №1, БЗК №2, БЗК №3	2024 г.
11	Инвестиционная программа ПАО «ТГК-2»	Костромская ТЭЦ-2	Реконструкция системы возбуждения турбогенератора ТГ-1, на тиристорную систему возбуждения с микропроцессорным управлением	2025 г.
12	Инвестиционная программа ПАО «ТГК-2»	Костромская ТЭЦ-2	Модернизация системы контроля механических величин на турбине Т-100/120-130-3 ст.№2	2026 г.
13	Инвестиционная программа ПАО «ТГК-2»	Костромская ТЭЦ-2	Реконструкция системы газового химического контроля на турбине Т-100/120-130-3 ст.№2 с заменой газоанализаторов	2024 г.
14	Инвестиционная программа ПАО «ТГК-2»	Костромская ТЭЦ-2	Реконструкция системы газового химического контроля на турбине ПТ-60/130-13 ст.№1 с заменой газоанализаторов.	2024 г.
15	Инвестиционная программа ПАО «ТГК-2»	Костромская ТЭЦ-2	Модернизация системы контроля механических величин на турбине ПТ-60/130-13 ст.№1	2026 г.
16	Инвестиционная программа ПАО «ТГК-2»	Костромская ТЭЦ-2	Реконструкция приборного парка с установкой цифровых приборов температуры на КА-1,2 и выводом в АСУ ТП	2028 – 2029 г.г.
17	Инвестиционная программа ПАО «ТГК-2»	Костромская ТЭЦ-2	Реконструкция ОРУ-110кВ с поэтапной заменой на вакуумные ВБП-110 П-31,5/2000 УХЛ1	2027 – 2037 г.г.
18	Инвестиционная программа ПАО «ТГК-2»	Костромская ТЭЦ-2	Модернизация РЗА блочных трансформаторов турбогенераторов ст. № 1 и ст. № 2 с заменой электромеханических устройств РЗА	2027 – 2029 г.г.

№ п/п	Наименование документов	Источник тепловой энергии или теплоснабжающая организация	Наименование мероприятия	Сроки реализации мероприятий
1	2	3	4	5
			на микропроцессорные устройства РЗА	
19	Инвестиционная программа ПАО «ТГК-2»	Костромская ТЭЦ-2	Замена масляных выключателей ВМПЭ-6кВ ТДМ котлов № 1, 2, 3, ПЭН-1,2,3, рабочие и резервные вводы секций 1Р, 2Р, 3Р, 4Р в КРУ СН на вакуумные ВВ/TEL	2024 – 2032 г.г.
20	Инвестиционная программа ПАО «ТГК-2»	Костромская ТЭЦ-2	Реконструкция аккумуляторной батареи №2 с типа СК-24 на малообслуживаемую 10 OPzS 1000	2026 г.
21	Инвестиционная программа ПАО «ТГК-2»	Костромская ТЭЦ-2	Реконструкция узла учета воды с р.Волга на БНС с установкой ультразвуковых расходомеров US-800	2026 – 2029 г.г.
22	Инвестиционная программа ПАО «ТГК-2»	Костромская ТЭЦ-2	Реконструкция системы водно-химического контроля котлов БКЗ-210-140 ст.№1,2,3,4 с заменой рН-метров типа П-201 на МАРК-902 и выводом в АСУ ТП	2028 г.
23	Инвестиционная программа ПАО «ТГК-2»	Костромская ТЭЦ-2	Модернизация системы обмена информацией с автоматизированной системой Системного оператора (СОТИ АССО) с заменой устройств сбора данных и обновлением алгоритма резервирования и работы оборудования ТМиС.	-
24	Инвестиционная программа ПАО «ТГК-2»	Костромская ТЭЦ-2	Оборудование, не требующее монтажа	2024 – 2028 г.г.
25	Инвестиционная программа ПАО «ТГК-2»	Костромская ТЭЦ-2	Реконструкция насоса НГО-2А,2Б КТЭЦ-2 с установкой частотно-регулируемого привода. (инв.№ 420140044, 420140531)	2024 г.
26	Инвестиционная программа ПАО «ТГК-2»	Костромская ТЭЦ-2	Реконструкция насосной установки ПН-1 КТЭЦ-2 с установкой частотно-регулируемого привода. (инв.№ 420120007)	2028 г.
27	РП РФ от 07.02.2020 №232-р «О Перечне генерирующих объектов, мощность которых поставляется по договорам купли продажи (поставки) мощности модернизированных генерирующих объектов»	Костромская ТЭЦ-2	Замена в полном объеме элементов КА ст.№3, №4 барабанного типа с увеличением паропроизводительности с 210 до 250 т/ч	2027 – 2028 г.г.
28	РП РФ от 07.02.2020 №232-р «О Перечне генерирующих объектов, мощность которых поставляется по договорам купли продажи (поставки)»	Костромская ТЭЦ-2	Замена ЦВД теплофикационной паровой турбины ст.№2 с увеличением установленной мощности с 110 до 120 МВт	2027 – 2028 г.г.

№ п/п	Наименование документов	Источник тепловой энергии или теплоснабжающая организация	Наименование мероприятия	Сроки реализации мероприятий
1	2	3	4	5
	мощности модернизированных генерирующих объектов»			

#### Технологическая группа 2: Мероприятия по источникам генерации тепловой энергии

В группу включены мероприятия относящиеся к источникам генерации тепловой энергии, относящиеся к основному энергетическому оборудованию источника и развивающие схему теплоснабжения городского округа. Мероприятия по реконструкции внутрикотельного (неосновного) оборудования отстранены, за исключением случаев, когда переключение потребителей сопутствует выводу из эксплуатации источника генерации, так как рассмотрение таких мероприятий производится в других главах схемы теплоснабжения и направлено на увеличение качества, надежности и энергоэффективности, а не развития самой схемы теплоснабжения городского округа.

Таблица 4.2.2.

#### Группа мероприятий по источникам генерации тепловой энергии

№ п/п	Наименование документов	Источник тепловой энергии или теплоснабжающая организация	Наименование мероприятия	Сроки реализации мероприятий
1	2	3	4	5
1	Предложения организаций по развитию схемы теплоснабжения	Костромская ТЭЦ-1	Строительство блочно-модульной котельной для теплоснабжения потребителя Областного государственного учреждения здравоохранения «Костромская областная клиническая больница имени Королева К. И.», Российская Федерация, Костромская область, городской округ город Кострома, город Кострома, проспект Мира, 114	2028 г.
2	Предложения организаций по развитию схемы теплоснабжения	Костромская ТЭЦ-1	Строительство блочно-модульной котельной для жилой застройки квартала 418	2024 – 2025 г.г.
3	Предложения организаций по развитию схемы теплоснабжения	Костромская ТЭЦ-1	Устройство котла наружного размещения для теплоснабжения дома по адресу: Российская Федерация, Костромская область, городской округ город Кострома, город Кострома, Мира, 159	2024 – 2025 г.г.
4	Предложения организаций по развитию схемы теплоснабжения	Костромская ТЭЦ-2	Переключение на автономный источник теплоснабжения МБДОУ "Центр развития ребенка - Детский сад № 13" по адресу: г. Кострома, ул. Березовая роща, 19 и МБДОУ г. Костромы "Детский сад № 39" по адресу: г. Кострома, ул. Никитская, 1066	2024 г.
5	Предложения организаций по развитию схемы теплоснабжения	Котельная улица 2-я Загородная, 40а	Техническое перевооружение	2027 г.

№ п/п	Наименование документов	Источник тепловой энергии или теплоснабжающая организация	Наименование мероприятия	Сроки реализации мероприятий
1	2	3	4	5
6	Предложения организаций по развитию схемы теплоснабжения	Котельная шоссе Кинешемское, 72	Техническое перевооружение	2027 г.
7	Предложения организаций по развитию схемы теплоснабжения	Котельная шоссе Кинешемское, 86	Техническое перевооружение	2028 г.
8	Предложения организаций по развитию схемы теплоснабжения	Котельная поселок Новый, 15	Техническое перевооружение	2028 г.
9	Предложения организаций по развитию схемы теплоснабжения	Котельная улица Пастуховская, 37	Техническое перевооружение	2027 г.
10	Предложения организаций по развитию схемы теплоснабжения	Котельная улица Почтовая, 9	Техническое перевооружение	2024 – 2025 г.г.
11	Предложения организаций по развитию схемы теплоснабжения	Котельная улица Просвещения, 22 стр.1	Техническое перевооружение	2026 – 2027 г.г.
12	Инвестиционная программа МУП города Костромы "Городские сети"	Котельная улица Солоница, 5	Техническое перевооружение	2023 – 2024 г.г.
13	Инвестиционная программа МУП города Костромы "Городские сети"	Котельная улица Сплавщиков, 4	Техническое перевооружение	2025 – 2026 г.г.
14	Предложения организаций по развитию схемы теплоснабжения	Котельная улица Сутырина, 8	Перевод на закрытую систему горячего водоснабжения с устройством индивидуальных тепловых пунктов в жилых домах	2026 – 2027 г.г.
15	Инвестиционная программа МУП города Костромы "Городские сети"	Котельная поселок Учхоза «Костромской»	Строительство автоматизированной котельной	2023 – 2024 г.г.
16	Инвестиционная программа МУП города Костромы "Городские сети"	Котельная улица Московская, 105	Техническое перевооружение	2023 – 2025 г.г.
17	Предложения организаций по развитию схемы теплоснабжения	Котельная Санаторий «Костромской»	Строительство БМК	2024 – 2025 г.г.
18	Предложения организаций по развитию схемы теплоснабжения	Котельная улица Никитская, 47в	Перевод на закрытую систему горячего водоснабжения с устройством индивидуальных тепловых пунктов в жилых домах	2021 – 2024 г.г.
19	Инвестиционная программа МУП города Костромы "Городские сети"	Котельная улица Вокзальная, 1	Техническое перевооружение	2024 – 2025 г.г.

### Технологическая группа 3: Мероприятия по тепловым сетям

Группа мероприятий по тепловым сетям содержит в своем составе мероприятия по развитию схемы теплоснабжения в виде строительства и реконструкции тепловых сетей осуществляемое для подключения новых потребителей, переключения нагрузок от источников, выводимых из эксплуатации, изменения диаметров для повышения надежности тепловых сетей.

Таблица 4.2.3.

Группа мероприятий по тепловым сетям

№ п/п	Наименование документов	Источник тепловой энергии или теплоснабжающая организация	Наименование мероприятия	Сроки реализации мероприятий
1	2	3	4	5
1	Инвестиционная программа ПАО «ТГК-2»	Костромская ТЭЦ-1	Реконструкция тепловой сети на участке от К-80 до т. А по ул. Калиновская	2024 г.
2	Инвестиционная программа ПАО «ТГК-2»	Костромская ТЭЦ-1	Реконструкция тепловой сети на участке от т. А до К-82 по ул. Калиновская	2024 г.
3	Инвестиционная программа ПАО «ТГК-2»	Костромская ТЭЦ-1	Реконструкция тепловой сети на участке от К-118 до К-52а по ул. Юных пионеров	2024 г.
4	Инвестиционная программа ПАО «ТГК-2»	Костромская ТЭЦ-1	Реконструкция тепловой сети на участке от К-129 до К-130 ул. Долматова	2024 г.
5	Инвестиционная программа ПАО «ТГК-2»	Костромская ТЭЦ-1	Реконструкция тепловой сети на участке от К-14а до К-14г ул. Ленина	2024 г.
6	Инвестиционная программа ПАО «ТГК-2»	Костромская ТЭЦ-1	Реконструкция тепловой сети на участке от К-14г до К-14е ул. Ленина	2024 г.
7	Инвестиционная программа ПАО «ТГК-2»	Костромская ТЭЦ-1	Реконструкция тепловой сети на участке от К-44 до К-45 ул. Спасокукоцкого	2024 г.
8	Инвестиционная программа ПАО «ТГК-2»	Костромская ТЭЦ-1	Реконструкция тепловой сети на участке от К-45 до К-46 ул. Спасокукоцкого	2024 г.
9	Инвестиционная программа ПАО «ТГК-2»	Костромская ТЭЦ-1	Реконструкция тепловой сети на участке от 1ТК-21 до 1ТК-22 Кинешемское шоссе	2024 г.
10	Инвестиционная программа ПАО «ТГК-2»	Костромская ТЭЦ-1	Реконструкция тепловой сети на участке от К-114 до к-30 пер. Кадьевский	2024 г.
11	Инвестиционная программа ПАО «ТГК-2»	Костромская ТЭЦ-2	Реконструкция тепловой сети на участке от 1ТК-27- 1ТК-28 - 1ТК-29 ул. Гагарина	2024 – 2025 г.г.
12	Инвестиционная программа ПАО «ТГК-2»	Костромская ТЭЦ-2	Реконструкция тепловой сети на участке от 1ТК-18-4 до 1ТК-18-6 Кинешемское шоссе	2024 г.
13	Инвестиционная программа ПАО «ТГК-2»	Костромская ТЭЦ-2	Реконструкция тепловой сети на участке от 1ТК-18-6 до 1ТК-18-7 Кинешемское шоссе	2024 г.
14	Инвестиционная программа ПАО «ТГК-2»	Костромская ТЭЦ-2	Реконструкция тепловой сети на участке от 2ТК-14 до 2ТК-14А ул. Индустриальная	2024 г.
15	Инвестиционная программа ПАО «ТГК-2»	Костромская ТЭЦ-2	Реконструкция тепловой сети на участке от 7ТК-2 до 7ТК-3 ул. 8 Марта	2024 г.
16	Инвестиционная программа ПАО «ТГК-2»	Костромская ТЭЦ-2	Реконструкция тепловой сети на участке от 2ТК-6 до 2ТК-7 ул. Индустриальная	2024 г.
17	Инвестиционная программа ПАО «ТГК-2»	Районная котельная КТЭЦ-2	Реконструкция тепловой сети на участке от К-7 - К-8-К-9 ул. Самоковская	2024 – 2025 г.г.
18	Инвестиционная программа ПАО «ТГК-2»	Костромская ТЭЦ-1	Реконструкция тепловой сети на участке от Проходного канала до Н.О.20 ул. Островского	2025 г.

№ п/п	Наименование документов	Источник тепловой энергии или теплоснабжающая организация	Наименование мероприятия	Сроки реализации мероприятий
1	2	3	4	5
19	Инвестиционная программа ПАО «ТГК-2»	Костромская ТЭЦ-1	Реконструкция тепловой сети на участке от К-20а до К-23 Катущенная	2025 г.
20	Инвестиционная программа ПАО «ТГК-2»	Костромская ТЭЦ-1	Реконструкция тепловой сети на участке от К-63 до К 65 ул. Чайковского	2025 г.
21	Инвестиционная программа ПАО «ТГК-2»	Костромская ТЭЦ-2	Реконструкция тепловой сети на участке от 1ТК-45 до 1ТК-46 ул. Советская	2025 г.
22	Инвестиционная программа ПАО «ТГК-2»	Костромская ТЭЦ-2	Реконструкция тепловой сети на участке от 1ТК-26 до 1ТК-27 по ул. 2-я Волжская	2025 г.
23	Инвестиционная программа ПАО «ТГК-2»	Костромская ТЭЦ-2	Реконструкция тепловой сети на участке от 1ТК-37 до 1ТК-38 Бульвар Петровский	2025 г.
24	Инвестиционная программа ПАО «ТГК-2»	Костромская ТЭЦ-2	Реконструкция тепловой сети на участке от 2ТК-15 до 2ТК-16 по ул. Индустриальной	2025 г.
25	Инвестиционная программа ПАО «ТГК-2»	Костромская ТЭЦ-2	Реконструкция тепловой сети на участке от 2ТК-16 до 2ТК-17 ул. Сутырина	2025 г.
26	Инвестиционная программа ПАО «ТГК-2»	Костромская ТЭЦ-2	Реконструкция тепловой сети на участке от 2ТК-23 до 2ТК-24 по ул. Профсоюзная	2025 г.
27	Инвестиционная программа ПАО «ТГК-2»	Костромская ТЭЦ-2	Реконструкция тепловой сети на участке от 6ТК-11 до 6ТК-14 ул. Профсоюзная	2025 г.
28	Инвестиционная программа ПАО «ТГК-2»	Костромская ТЭЦ-2	Реконструкция тепловой сети на участке от 6ТК-6Б до 6ТК-6-1 3-Давыдовский	2025 г.
29	Инвестиционная программа ПАО «ТГК-2»	Костромская ТЭЦ-2	Реконструкция тепловой сети на участке от 7ТК-1 до 7ТК-2 ул. 8 Марта	2025 г.
30	Инвестиционная программа ПАО «ТГК-2»	Костромская ТЭЦ-1	Реконструкция тепловой сети на участке от К-17 до К-18в по ул. Маршала Новикова	2026 г.
31	Инвестиционная программа ПАО «ТГК-2»	Костромская ТЭЦ-1	Реконструкция тепловой сети на участке от К-92 до К-94 по ул. Новый Быт	2026 г.
32	Инвестиционная программа ПАО «ТГК-2»	Костромская ТЭЦ-1	Реконструкция тепловой сети на участке от К-56 до К-60 по ул. 5-я Рабочая	2026 г.
33	Инвестиционная программа ПАО «ТГК-2»	Костромская ТЭЦ-2	Реконструкция тепловой сети на участке от 2ТК-14 до ПНС-1 ул. Индустриальная	2026 г.
34	Инвестиционная программа ПАО «ТГК-2»	Костромская ТЭЦ-2	Реконструкция тепловой сети на участке от 7ТК-3 до 7ТК-4 по ул. Стрелковая	2026 г.
35	Инвестиционная программа ПАО «ТГК-2»	Костромская ТЭЦ-1	Реконструкция тепловой сети на участке от К-54а до К 139 Рабочий проспект	2026 г.
36	Инвестиционная программа ПАО «ТГК-2»	Костромская ТЭЦ-2	Реконструкция тепловой сети на участке от Т-2 до дома №102 по ул. Никитской / СК-3	2026 г.
37	Инвестиционная программа ПАО «ТГК-2»	Костромская ТЭЦ-2	Реконструкция тепловой сети на участке от 1ТК-53-7 до 1ТК-53-8 по ул. Ивана Сусанина	2026 г.



№ п/п	Наименование документов	Источник тепловой энергии или теплоснабжающая организация	Наименование мероприятия	Сроки реализации мероприятий
1	2	3	4	5
38	Инвестиционная программа ПАО «ТГК-2»	Костромская ТЭЦ-2	Реконструкция тепловой сети на участке от 1ТК-53-8 до 1ТК-53-9 ул. Ивана Сусанина	2026 г.
39	Инвестиционная программа ПАО «ТГК-2»	Костромская ТЭЦ-2	Реконструкция тепловой сети на участке от 1ТК-53-9 до 1ТК-53-10 по ул. Войкова	2026 г.
40	Инвестиционная программа ПАО «ТГК-2»	Костромская ТЭЦ-1	Реконструкция тепловой сети на участке от К-18в до К20а ул. Катущечная	2027 г.
41	Инвестиционная программа ПАО «ТГК-2»	Костромская ТЭЦ-1	Реконструкция тепловой сети на участке от К-56 до К-86 ул. Новый Быт	2027 г.
42	Инвестиционная программа ПАО «ТГК-2»	Костромская ТЭЦ-1	Реконструкция тепловой сети на участке от К-87 до К 876 ул. Новый Быт	2027 г.
43	Инвестиционная программа ПАО «ТГК-2»	Костромская ТЭЦ-2	Реконструкция тепловой сети на участке от 5ТК-20 до 5ТК-21 ул. Скворцова	2027 г.
44	Инвестиционная программа ПАО «ТГК-2»	Костромская ТЭЦ-2	Реконструкция тепловой сети на участке от 1ТК-43 до 1ТК-44 пл. Конституции	2027 г.
45	Инвестиционная программа ПАО «ТГК-2»	Костромская ТЭЦ-2	Реконструкция тепловой сети на участке от 1ТК-46 до 1ТК-47 пр-д Лазаревский	2027 г.
46	Инвестиционная программа ПАО «ТГК-2»	Костромская ТЭЦ-2	Реконструкция тепловой сети на участке от 7ТК-4 до 7ТК-5 ул. Боевая	2027 г.
47	Инвестиционная программа ПАО «ТГК-2»	Костромская ТЭЦ-2	Реконструкция тепловой сети на участке от 1ТК-63 до 1ТК-65 ул. Энгельса	2028 г.
48	Инвестиционная программа ПАО «ТГК-2»	Костромская ТЭЦ-1	Реконструкция тепловой сети на участке от К-50 до К-52а ул. Задорина	2028 г.
49	Инвестиционная программа ПАО «ТГК-2»	Костромская ТЭЦ-1	Реконструкция тепловой сети на участке от К-24 до К-25 ул. Катущечная	2028 г.
50	Инвестиционная программа ПАО «ТГК-2»	Костромская ТЭЦ-1	Реконструкция тепловой сети на участке от К-127 до 128а ул. Юных Пионеров	2028 г.
51	Инвестиционная программа ПАО «ТГК-2»	Костромская ТЭЦ-1	Реконструкция тепловой сети на участке от К-55 до К-56 ул. 5-я Рабочая	2028 г.
52	Инвестиционная программа ПАО «ТГК-2»	Костромская ТЭЦ-2	Реконструкция тепловой сети на участке от 2ТК-9 до 2ТК-11 ул. Индустриальная	2028 г.
53	Инвестиционная программа ПАО «ТГК-2»	Костромская ТЭЦ-1	Реконструкция тепловой сети на участке от К-31 до К-32 пр-т Текстильщиков	2028 г.
54	Инвестиционная программа МУП города Костромы "Городские сети"	Костромская ТЭЦ-1	Капитальный ремонт тепловой сети (ТЭЦ-1 (1 этап))	2023 г.
55	Инвестиционная программа МУП города Костромы "Городские сети"	Костромская ТЭЦ-2	Капитальный ремонт тепловой сети (камеры 1-ТК-17 (1 этап), 1-ТК-28, 1-ТК-26-6 (1 этап), 1-ТК-33 (1 этап))	2023 г.
56	Инвестиционная программа МУП города Костромы "Городские сети"	Костромская ТЭЦ-2	Капитальный ремонт тепловой сети (камера 1-ТК-38 (1 этап))	2023 г.

№ п/п	Наименование документов	Источник тепловой энергии или теплоснабжающая организация	Наименование мероприятия	Сроки реализации мероприятий
1	2	3	4	5
57	Инвестиционная программа МУП города Костромы "Городские сети"	Костромская ТЭЦ-2	Капитальный ремонт тепловой сети (камеры 1-ТК-38 (2 этап), 6-ТК-15-2)	2023 г.
58	Инвестиционная программа МУП города Костромы "Городские сети"	Костромская ТЭЦ-2	Капитальный ремонт тепловой сети (камеры 1-ТК-46-9, 1-ТК-46-10 (1 этап), 1-ТК-46-11 (1 этап), 1-ТК-46-14 (1 этап))	2023 г.
59	Инвестиционная программа МУП города Костромы "Городские сети"	Костромская ТЭЦ-2	капитальный ремонт тепловой сети (камеры 1-ТК-48 (1 этап), 1-ТК-53-11 (1 этап), 1-ТК-53-4 (1 этап), 1-ТК-53-9 (1 этап), 1-ТК-55 (1 этап), 1-ТК-58 (1 этап))	2023 г.
60	Инвестиционная программа МУП города Костромы "Городские сети"	Костромская ТЭЦ-2	Капитальный ремонт тепловой сети (камеры 2-ТК-19 (1 этап), 2-ТК-21 (1 этап), 2-ТК-25 (1 этап), 2-ТК-29 (1 этап), 2-ТК-7 (1 этап))	2023 г.
61	Инвестиционная программа МУП города Костромы "Городские сети"	Костромская ТЭЦ-2	Капитальный ремонт тепловой сети (камеры 5-ТК-17 (1 этап), 5-ТК-21 (1 этап), 6-ТК-11-3, 6-ТК-6, 6-ТК-8-1, 6-ТК-8-3, 6-ТК-8-6)	2023 г.
62	Инвестиционная программа МУП города Костромы "Городские сети"	Районная котельная КТЭЦ-2	Капитальный ремонт тепловой сети от котельной РК-2 г. Кострома (1 этап)	2023 г.
63	Инвестиционная программа МУП города Костромы "Городские сети"	Котельная улица Никитская, 47в	Капитальный ремонт тепловой сети от котельной по улице Никитская, 47в г. Кострома (1 этап)	2023 г.
64	Инвестиционная программа МУП города Костромы "Городские сети"	Котельная улица Советская, 22а	капитальный ремонт тепловой сети от котельной по улице Советская, 22а г. Кострома	2023 г.
65	Инвестиционная программа МУП города Костромы "Городские сети"	Котельная улица Береговая, 45	капитальный ремонт тепловой сети от котельной по улице Береговая, 45 г. Кострома	2023 г.
66	Инвестиционная программа МУП города Костромы "Городские сети"	Котельная поселок Новый, 15	капитальный ремонт тепловой сети от котельной п. Новый г. Кострома (1 этап)	2023 г.
67	Инвестиционная программа МУП города Костромы "Городские сети"	Котельная улица Пастуховская, 37	Капитальный ремонт тепловой сети от котельной по улице Пастуховская, 37а г. Кострома	2023 г.
68	Инвестиционная программа МУП города Костромы "Городские сети"	Костромская ТЭЦ-1	Капитальный ремонт тепловой сети (ТЭЦ-1 (2 этап))	2024 г.
69	Инвестиционная программа МУП города Костромы "Городские сети"	Костромская ТЭЦ-2	Капитальный ремонт тепловой сети (камеры 1-ТК-16, 1-ТК-17 (2 этап), 1-ТК-28, 1-ТК-29-6 (2 этап))	2024 г.
70	Инвестиционная программа МУП города Костромы "Городские сети"	Костромская ТЭЦ-2	Капитальный ремонт тепловой сети (камеры 1-ТК-29-а, 1-ТК-33 (2 этап), 1-ТК-38 (3 этап), 1-ТК-40)	2024 г.
71	Инвестиционная программа МУП города Костромы "Городские сети"	Костромская ТЭЦ-2	Капитальный ремонт тепловой сети (камеры 1-ТК-46, 1-ТК-46-10 (2 этап), 1-ТК-46-11 (2 этап), 1-ТК-46-12, 1-ТК-46-14 (2 этап), 1-ТК-48 (2 этап))	2024 г.
72	Инвестиционная программа МУП города Костромы "Городские сети"	Костромская ТЭЦ-2	Капитальный ремонт тепловой сети (камеры 1-ТК-53-10, 1-ТК-53-11 (2 этап), 1-ТК-53-4 (2 этап), 1-ТК-53-7, 1-ТК-53-9 (2 этап), 1-ТК-55 (2 этап), 1-ТК-58 (2 этап))	2024 г.

№ п/п	Наименование документов	Источник тепловой энергии или теплоснабжающая организация	Наименование мероприятия	Сроки реализации мероприятий
1	2	3	4	5
73	Инвестиционная программа МУП города Костромы "Городские сети"	Костромская ТЭЦ-2	Капитальный ремонт тепловой сети (камеры 2-ТК-19 (2 этап), 2-ТК-21 (2 этап), 2-ТК-22, 2-ТК-25 (2 этап))	2024 г.
74	Инвестиционная программа МУП города Костромы "Городские сети"	Костромская ТЭЦ-2	Капитальный ремонт тепловой сети (камеры 2-ТК-28, 2-ТК-29 (2 этап), 2-ТК-4-2 (2 этап), 2-ТК-7 (2 этап), 5-ТК-17 (2 этап), 5-ТК-21 (2 этап))	2024 г.
75	Инвестиционная программа МУП города Костромы "Городские сети"	Костромская ТЭЦ-2	Капитальный ремонт тепловой сети (камеры 6-ТК-11-3 (2 этап), 6-ТК-1-Б, 6-ТК-6 (2 этап), 6-ТК-6-1, 6-ТК-8-2-а (2 этап), 6-ТК-8-3(2 этап), 6-ТК-8-5, 6-ТК-8-6 (2 этап))	2024 г.
76	Инвестиционная программа МУП города Костромы "Городские сети"	Районная котельная КТЭЦ-2	Капитальный ремонт тепловой сети от котельной РК-2 г. Кострома (2 этап)	2024 г.
77	Инвестиционная программа МУП города Костромы "Городские сети"	Котельная улица Никитская, 47в	Капитальный ремонт тепловой сети от котельной по улице Никитская, 47в г. Кострома (2 этап)	2024 г.
78	Инвестиционная программа МУП города Костромы "Городские сети"	Котельная улица Шагова, 205 стр.1	Капитальный ремонт тепловой сети от котельной по улице Шагова, 205 стр.1 г. Кострома	2024 г.
79	Инвестиционная программа МУП города Костромы "Городские сети"	Котельная улица Московская, 105	Капитальный ремонт тепловой сети от котельной по улицеМосковская, 105 г. Кострома	2024 г.
80	Инвестиционная программа МУП города Костромы "Городские сети"	Котельная поселок Новый, 15	Капитальный ремонт тепловой сети от котельной п. Новый г. Кострома (2 этап)	2024 г.

## **Раздел 5. Предложения по строительству, реконструкции, техническому перевооружению и (или) модернизации источников тепловой энергии**

### **5.1. Предложения по строительству источников тепловой энергии, обеспечивающих перспективную тепловую нагрузку на осваиваемых территориях городского округа город Кострома, для которых отсутствует возможность и (или) целесообразность передачи тепловой энергии от существующих или реконструируемых источников тепловой энергии**

Строительство новых источников тепловой энергии для подключения перспективной тепловой нагрузки в городе Костроме не требуется.

### **5.2. Предложения по реконструкции источников тепловой энергии, обеспечивающих перспективную тепловую нагрузку в существующих и расширяемых зонах действия источников тепловой энергии**

На территории городского округа планируется вывод из эксплуатации источников тепловой энергии, имеющих дефициты тепловой мощности и имеющие исчерпывающий эксплуатационный ресурс. Такие источники перечислены в разделе «Меры по выводу из эксплуатации, консервации и демонтажу избыточных источников тепловой энергии, а также источников тепловой энергии, выработавших нормативный срок службы, в случае если продление срока службы технически невозможно или экономически нецелесообразно».

Потребители, ранее подключённые к указанным в разделе «Меры по выводу из эксплуатации, консервации и демонтажу избыточных источников тепловой энергии, а также источников тепловой энергии, выработавших нормативный срок службы, в случае, если продление срока службы технически невозможно или экономически нецелесообразно» источникам, переключаются на источники тепловой энергии в том числе на источники с комбинированной выработкой тепловой и электрической энергии находящиеся в ведении ПАО «ТГК-2».

Таблица 5.2.1

Мероприятия по реконструкции источников тепловой энергии, с целью обеспечения перспективной тепловой нагрузки

№ п/п	Принадлежность к источнику	Наименование мероприятия
1	2	3
1	Костромская ТЭЦ-2	Замена в полном объеме элементов КА ст.№3, №4 барабанного типа с увеличением паропроизводительности с 210 до 250 т/ч
2	Костромская ТЭЦ-2	Замена ЦВД теплофикационной паровой турбины ст.№2 с увеличением установленной мощности с 110 до 120 МВт

### **5.3. Предложения по техническому перевооружению и (или) модернизации источников тепловой энергии с целью повышения эффективности работы систем теплоснабжения**

По результатам анализа технического состояния источников тепловой энергии, проведение модернизации, путем замены основного и вспомогательного оборудования планируется на котельных в соответствии с перспективным планом, представленным в таблице 5.3.1.

Перспективный план развития источников тепловой энергии

№ п/п	Принадлежность к источнику	Наименование мероприятия
1	2	3
1	Котельная улица 2-я Загородная, 40а	Техническое перевооружение
2	Котельная шоссе Кинешемское, 72	Техническое перевооружение
3	Котельная шоссе Кинешемское, 86	Техническое перевооружение
4	Котельная поселок Новый, 15	Техническое перевооружение
5	Котельная улица Пастуховская, 37	Техническое перевооружение
6	Котельная улица Почтовая, 9	Техническое перевооружение
7	Котельная улица Просвещения, 22 стр.1	Техническое перевооружение
8	Котельная улица Солоница, 5	Техническое перевооружение
9	Котельная улица Сплавщиков, 4	Техническое перевооружение
10	Котельная улица Сутырина, 8	Перевод на закрытую систему горячего водоснабжения с устройством индивидуальных тепловых пунктов в жилых домах
		Перевод котельной на водогрейный режим
11	Котельная улица Московская, 105	Техническое перевооружение
12	Котельная улица Никитская, 47в	Перевод на закрытую систему горячего водоснабжения с устройством индивидуальных тепловых пунктов в жилых домах
13	Котельная улица Вокзальная, 1	Техническое перевооружение

В качестве основного оборудования планируется использовать современные, энергоэффективные котлы и насосы ведущих европейских производителей с высокими эксплуатационными характеристиками. Котельное оборудование оснащается:

- автоматикой безопасности и регулирования, отвечающим необходимым требованиям безопасности и позволяющим эксплуатировать котельные без постоянного присутствия обслуживающего персонала;
- системой диспетчеризации для контроля параметров работы котельной и передачи данных в центр контроля за работой котельной, созданного на базе существующей аварийно-диспетчерской службы.

Также планируется проведение модернизации существующих узлов учета потребляемых ресурсов путем установки современных приборов с высоким классом точности и возможностью дистанционной передачи данных по параметрам и объему потребления. Одновременно с модернизацией узлов учета потребляемых ресурсов планируется установка узлов учета отпускаемой тепловой энергии. Полное оснащение котельных приборами учета потребляемых и отпускаемых ресурсов позволит проводить объективный технико-экономический анализ работы котельных и выявлять перспективные направления для внедрения энергосберегающих технологий и выполнения энергосберегающих мероприятий. Выполнение всего комплекса мероприятий по модернизации котельных позволит:

- снизить затраты на содержание оперативного персонала;
- повысить эффективность использования топливно-энергетических ресурсов;
- повысить надежность и качество теплоснабжения потребителей.

#### **5.4. Графики совместной работы источников тепловой энергии, функционирующих в режиме комбинированной выработки электрической и тепловой энергии и котельных**

Совместная работа источников тепловой энергии, функционирующих в режиме комбинированной выработки электрической и тепловой энергии, и котельных не предусматривается.

#### **5.5. Меры по выводу из эксплуатации, консервации и демонтажу избыточных источников тепловой энергии, а также источников тепловой энергии, выработавших нормативный срок службы, в случае если продление срока службы технически невозможно или экономически нецелесообразно**

Мероприятия по выводу из эксплуатации, консервации и демонтажу муниципальных котельных, выработавших свой нормативный срок службы, с переключением нагрузки на ТЭЦ, либо иной источник представлены в таблице 5.5.1.

Таблица 5.5.1

№ п/п	Принадлежность к источнику	Наименование мероприятия
1	2	3
1	Котельная улица Советская, 22а	Переключение потребителей на котельную улица Пастуховская, 37а
2	Котельная поселок Учхоза «Костромской»	Строительство автоматизированной котельной
3	Котельная Санаторий «Костромской»	Строительство БМК

Переключение нагрузки от котельных на источники ПАО «ТГК-2» планируется путем строительства (реконструкции) участков тепловых сетей и установки у потребителей тепловых узлов, либо устройства автоматизированных центральных тепловых пунктов в помещениях закрываемых котельных.

#### **5.6. Меры по переоборудованию котельных в источники тепловой энергии, функционирующие в режиме комбинированной выработки электрической и тепловой энергии**

Переоборудование котельных в источники комбинированной выработки электрической и тепловой энергии не планируется.

#### **5.7. Меры по переводу котельных, размещенных в существующих и расширяемых зонах действия источников тепловой энергии, функционирующих в режиме комбинированной выработки электрической и тепловой энергии, в пиковый режим работы, либо по выводу их из эксплуатации**

Перевод котельных, размещенных в существующих и расширяемых зонах действия источников комбинированной выработки тепловой и электрической энергии, в «пиковый» режим не планируется.

#### **5.8. Температурный график отпуска тепловой энергии для каждого источника тепловой энергии или группы источников тепловой энергии в системе теплоснабжения, работающей на общую тепловую сеть, и оценку затрат при необходимости его изменения**

Основной задачей регулирования отпуска теплоты в системах теплоснабжения является поддержание комфортной температуры и влажности воздуха в отапливаемых помещениях при изменяющихся на протяжении отопительного периода внешних климатических условиях и

постоянной температуре воды, поступающей в систему горячего водоснабжения (ГВС) при переменном в течение суток расходе.

Температурный график определяет режим работы тепловых сетей, обеспечивая центральное регулирование отпуска тепла. По данным температурного графика определяется температура подающей и обратной воды в тепловых сетях, а также в абонентском вводе в зависимости от температуры наружного воздуха.

При центральном отоплении регулировать отпуск тепловой энергии на источнике можно двумя способами:

- расходом или количеством теплоносителя, данный способ регулирования называется количественным регулированием. При изменении расхода теплоносителя температура постоянна.

- температурой теплоносителя, данный способ регулирования называется качественным. При изменении температуры расход постоянный.

В системе теплоснабжения города Костромы используется второй способ регулирования - качественное регулирование, основным преимуществом которого является установление стабильного гидравлического режима работы тепловых сетей. Наиболее эффективным было бы внедрение качественно-количественное регулирования, которое обладает целым рядом преимуществ, однако данный способ регулирования не может быть внедрен в существующую систему теплоснабжения без ее значительной модернизации и применения новых технологических решений. Отсутствуют схемы ТЭЦ, на которых возможно реализовать новые способы регулирования.

Первоначально основным видом тепловой нагрузки являлась нагрузка систем отопления, а используемое при этом центральное качественное регулирование заключалось в поддержании на источнике теплоснабжения температурного графика (температуры прямой сетевой воды), обеспечивающего в отопительный период необходимую температуру внутри отапливаемых помещений при неизменном расходе сетевой воды. Такой температурный график, называемый отопительным, с расчетной температурой воды на источнике 150/70 °С или 130/70 °С, обоснованный в свое время, и применяется при проектировании систем централизованного теплоснабжения. При этом домовые системы отопления обычно рассчитываются на температурный график 95/70 °С или 105/70 °С, 110/70 °С (панельное отопление).

С появлением нагрузки ГВС минимальная температура прямой сетевой воды в тепловой сети (на источнике) была ограничена величиной, необходимой для нагрева в системе ГВС водопроводной воды до температуры 55-60 °С, несмотря на то, что по отопительному температурному графику в этот период требуется вода значительно более низкой температуры. Вызванный этим излом (срезка) отопительного температурного графика и отсутствие местного количественного регулирования расхода воды на отопление приводят к перерасходу теплоты на отопление (перетоку помещений) в зоне положительных температур наружного воздуха.

Для принятого в отечественной практике качественного регулирования отпуска в отопительный период тепловой энергии от источника при построении отопительного температурного графика системы теплоснабжения могут использоваться следующие упрощенные зависимости:

для температуры прямой сетевой воды:  $t_{пс} = 18 + (18 - t_{нар}) \Psi [(t_{пс} - 18) / (18 - t_{рно})]$ ;

для температуры обратной сетевой воды:  $t_{ос} = 18 + (18 - t_{нар}) \Psi [(t_{ос} - 18) / (18 - t_{рно})]$ ,

где 18 - расчетная температура воздуха внутри отапливаемых зданий (жилых, административных, общественных), °С;  $t_{рно}$  - расчетная температура наружного воздуха для

отопления;  $t_{нар}$  – текущая температура наружного воздуха, °C;  $t_{пс. тое}$  – расчетная температура прямой и обратной сетевой воды при трно, °C.

Температура обратной сетевой воды после систем отопления в зоне срезки температурного графика ( $t_{срезнар}=+8^{\circ}\text{C}$ ) находится путем решения системы двух уравнений: теплового баланса отапливаемого помещения и теплопередачи отопительных приборов. В результате:

$$t_{ос} = t_{вн}^p + 1 / \left[ \frac{1}{(t_{пс} - t_{вн}^p)^n} + B \right]^{1/n},$$

где  $t_{вн}^p$  – расчетная температура воздуха внутри отапливаемого помещения, °C; равна  $18^{\circ}\text{C}$  при определении  $t_{пс}$  и  $t_{ос}$  (см. выше);  $B$ ,  $n$  – постоянные величины для данного расхода сетевой воды, определяющие тепловую характеристику системы отопления здания



График 5.8.1

Поскольку произвольное изменение расхода воды в наших системах отопления приводит к их поэтажной разрегулировке, местное количественное регулирование (расходом теплоносителя) теплотребления при зависимом присоединении систем отопления через элеваторы может производиться только пропусками, т.е. полным прекращением циркуляции воды в системе отопления в течение определенного периода времени на протяжении суток. Частичное сокращение расхода сетевой воды на отопление на источнике при неизменном расходе воды в местной системе отопления может производиться при установке на абонентском вводе смесительного насоса или при независимом присоединении систем отопления, а также при установке на ИТП водоструйных элеваторов с регулируемым сечением рабочего сопла.

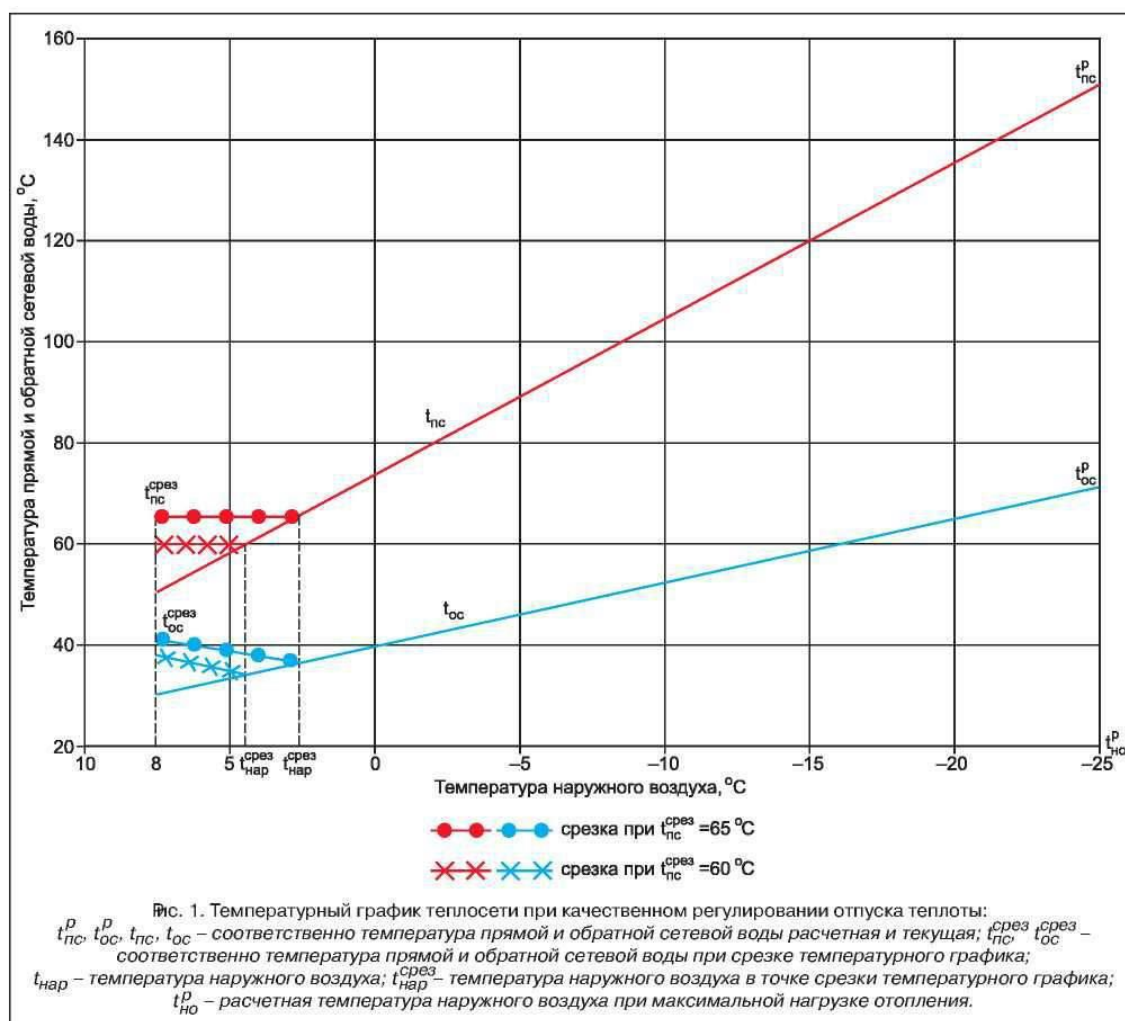

Покрытие нагрузки ГВС вызывает не только ограничение нижнего предела температуры прямой сетевой воды, но и нарушение других условий, принятых при расчете типового отопительного температурного графика. Так, в закрытых и открытых системах теплоснабжения, в которых отсутствуют регуляторы расхода сетевой воды на отопление, переменный расход воды на ГВС приводит к изменению расходов сетевой воды и сопротивления сети, располагаемых напоров на источнике и у потребителей, и в конечном счете - расходов воды в системах отопления.

В двухступенчатой последовательной схеме включения системы отопления и подогревателей ГВС изменение нагрузки второй ступени приводит к изменению температуры воды, поступающей в систему отопления. В этих условиях типовой отопительный температурный график 150/70 °С не обеспечивает требуемого соответствия расхода теплоты на отопление от температуры наружного воздуха. Поэтому были разработаны методы расчета температурных графиков центрального регулирования по совместной нагрузке отопления и ГВС, основанные на использовании уравнений характеристики теплообменных аппаратов. В результате были рекомендованы так называемые «повышенные» графики для закрытых систем теплоснабжения, когда температура прямой сетевой воды в зависимости от нагрузки ГВС принимается на 3-5 °С выше, чем при типовом графике, а расход воды в системе теплоснабжения определяется только по отопительной нагрузке, и «скорректированные» графики для открытых систем теплоснабжения. Однако такие графики практически не используются из-за ограниченного применения по ряду причин обеих схем обеспечения нагрузки ГВС.

В то же время наличие установок ГВС в отапливаемых зданиях снижает температуру обратной сетевой воды против чисто отопительного графика, что приводит к дополнительному энергетическому эффекту при теплоснабжении от ТЭЦ. Величина снижения зависит от схемы включения этих установок (параллельная, смешанная, двухступенчатая последовательная) и доли нагрузки ГВС от отопительной и может составлять 5-15 °С. Но для этого опять-таки требуется отлаженная и согласованная работа систем автоматического регулирования на ИТП и ЦТП отопительной и горячеводной нагрузки в зависимости от режимов теплопотребления.

Для отечественных систем теплоснабжения характерны преимущественное применение закрытой смешанной и параллельной схем включения на ИТП и ЦТП установок ГВС и работа источников по чисто отопительному графику с изменением расхода сетевой воды в течение отопительного периода, вызванного только нагрузкой ГВС.

Здесь необходимо отметить, что желание понизить температуру воды после систем отопления зданий, запроектированных и работающих по графику 95/70 °С, о чем иногда поднимается разговор, абсолютно не реально без их серьезной технической модернизации и реабилитации к новым условиям работы, что потребует больших материальных и финансовых затрат.

Следует также отметить, что в последние годы проводимые кампании экономии топлива в системах теплоснабжения за счет снижения против проектного графика температуры прямой сетевой воды, к сожалению, не основывается на серьезных технико-экономических проработках и обоснованиях и в большинстве систем приводит к кратковременному положительному топливному эффекту (до очередной перенастройки систем отопления зданий) либо, напротив, к отрицательному. Снижение температуры прямой сетевой воды (в частности переход на график (120-125)/70 °С) при одновременном увеличении ее расхода, исходя из баланса покрытия тепловых нагрузок, стало возможным вследствие значительного спада в нынешней экономической ситуации тепловых нагрузок источников и соответственно тепловой загрузки тепломагистралей от них. И это может рассматриваться только как временное явление до восстановления проектных тепловых нагрузок.

К тому же следует иметь в виду, что снижение против проектной температуры прямой сетевой воды при одновременном увеличении ее расхода изменяет условия теплообмена в теплоиспользующих установках (подогревателях, отопительных приборах) и приводит к повышению температуры обратной сетевой воды, что снижает энергетический эффект при теплоснабжении от ТЭЦ.

Совершенно по-разному проявляется влияние температурного графика на энергетическую и экономическую составляющую эксплуатационных затрат в системах теплоснабжения с ТЭЦ и котельными.

Поэтому принятие оптимального температурного графика для конкретных систем теплоснабжения обуславливается рядом технических, режимных, эксплуатационных и экономических факторов. Для решения поставленной задачи необходим предварительный анализ некоторых из этих факторов. Критерии обоснования температурного графика.

Традиционно системы отопления жилых и общественных зданий проектируются и эксплуатируются исходя из внутреннего расчетного температурного графика обычно 95/70 °С с элеваторным качественным регулированием параметра (температуры) теплоносителя, поступающего в отопительные приборы. Этим как бы жестко фиксируется температура теплоносителя, возвращаемого на источник теплоснабжения, и на ее возможное снижение влияет лишь наличие в зданиях систем ГВС (закрытых, открытых). Поэтому в практическом плане стремление к снижению затрат на транспорт водяного теплоносителя от источника к потребителю сводится к выбору оптимальной температуры нагрева теплоносителя на источнике.

С этим связаны: расход теплоносителя и затраты на его приготовление и перекачку; пропускная способность (диаметр трубопровода) теплосети и ее стоимость; появление подкачивающих насосных станций (как при высокой, так и низкой температуре прямой сетевой воды); тепловые потери через изоляцию теплопроводов (либо при фиксированных потерях увеличиваются затраты в изоляцию); перетопы зданий при положительных наружных температурах из-за срезки графика температуры прямой сетевой воды при наличии у абонентов установок ГВС, а соответственно дополнительные потери теплоты (топлива); выработка электроэнергии на теплофикационных отборах турбин ТЭЦ и замещающей станции энергосистемы.

Исходя из сказанного, оптимальная температура нагрева теплоносителя на источнике определяется условием минимума суммарных затрат:

$$Z=f(Z_{тс}, Z_{пер}, Z_{нас}, Z_{тп}, Z_{пз}, Z_{ээ}, Z_{св}) = \min,$$

где соответственно затраты:  $Z_{тс}$  - в тепловые сети;  $Z_{пер}$  - на перекачку теплоносителя;  $Z_{нас}$  - в насосные станции;  $Z_{тп}$  - на тепловые потери в сетях;  $Z_{пз}$  - на перетопы зданий;  $Z_{ээ}$  - на компенсацию выработки электроэнергии в энергосистеме;  $Z_{св}$  - на изменение расхода топлива на отпуск теплоты от источника в связи с нагревом сетевой воды при ее сжатии в насосах.

Оптимизация температурных графиков может осуществляться как для создаваемых, так и для действующих систем теплоснабжения. Для вновь создаваемых систем теплоснабжения критерием оптимальности может быть минимум суммарных затрат за расчетный период с дисконтированием их к расчетному году, что в наибольшей степени соответствует нашим условиям начального этапа развития рыночной экономики, т.к. позволяет учесть и ущербы от замораживания капложений в период строительства, и эффект движения капитала в народном хозяйстве в течение всего рассматриваемого периода.

Для действующих систем теплоснабжения в исходных формулах суммарных затрат возможно появление дополнительных затрат, связанных с необходимостью увеличения поверхностей нагрева отопительно-вентиляционного оборудования (подключаемого

непосредственно к сети без смесительных устройств) и пропускной способности распределительных (квартальных, площадочных) тепловых сетей, а также переналадки систем теплоснабжения при переходе на пониженный температурный график.

В качестве энергетического критерия оптимальности при выборе эксплуатационного температурного графика в действующей системе теплоснабжения может быть принят минимум расхода топлива, требуемого для функционирования системы:

$$B = B_{\text{пер}} + B_{\text{тп}} + B_{\text{пз}} + B_{\text{ээ}} + B_{\text{св}} = \min,$$

где  $B_{\text{пер}}$  - расход топлива на производство электроэнергии в энергосистеме, расходуемой на перекачку теплоносителя;  $B_{\text{тп}}$  - расход топлива на производство теплоты, теряемой при транспорте теплоносителя;  $B_{\text{пз}}$  - расход топлива на производство теплоты, теряемой с перетопами зданий;  $B_{\text{ээ}}$  - изменение расхода топлива в энергосистеме при изменении выработки на тепловом потреблении;  $B_{\text{св}}$  - изменение расхода топлива на отпуск теплоты от источника в связи с нагревом сетевой воды при ее сжатии в насосах.

В виду отсутствия у ресурсоснабжающих организаций города Костромы учета отдельных статей потребленных топливно-энергетических ресурсов и, как следствие, информации по затратам на перекачку теплоносителя, затратам в насосные станции, затратам на перетопы зданий; затратам на компенсацию выработки электроэнергии и затратам на изменение расхода топлива на отпуск теплоты, анализ выбранных температурных графиков проводился только на основании удовлетворения условий тепло-гидравлических режимов работы систем теплоснабжения.

Температурный график сетевой воды для котельных: улица Пастуховская, 37; улица Боровая, 4; улица Лесная, 27 строение 1 (вывод на Костромской онкологический диспансер)



Таблица к температурному графику сетевой воды для котельных: улица Пастуховская, 37; улица Боровая, 4; улица Лесная, 27 строение 1 (вывод на Костромской онкологический диспансер)

Температура, °С		
Наружного воздуха	В подающей магистрали	В обратной магистрали
8	70	49,6
7	70	49,1
6	70	48,6
5	70	48,1
4	70	47,7
3	70	47,2
2	70	46,7
1	70	46,3
0	70	45,8
-1	70	45,6
-2	72,4	46,5
-3	74,5	47,4
-4	76,6	48,3
-5	78,6	49,2
-6	80,7	50,1
-7	82,7	51
-8	84,8	51,8
-9	86,8	52,7
-10	88,8	53,5
-11	90,8	54,4
-12	92,9	55,2
-13	94,9	56
-14	96,9	56,9
-15	98,8	57,7
-16	100,8	58,5
-17	102,8	59,3
-18	104,8	60,1
-19	106,8	60,9
-20	108,7	61,7
-21	110	62
-22	110	61,6
-23	110	61,1
-24	110	60,6
-25	110	60,2
-26	110	59,7
-27	110	59,3
-28	110	58,8
-29	110	58,4
-30	110	57,9
-31	110	57,5

## Температурный график сетевой воды для котельной улица Сутырина, 8

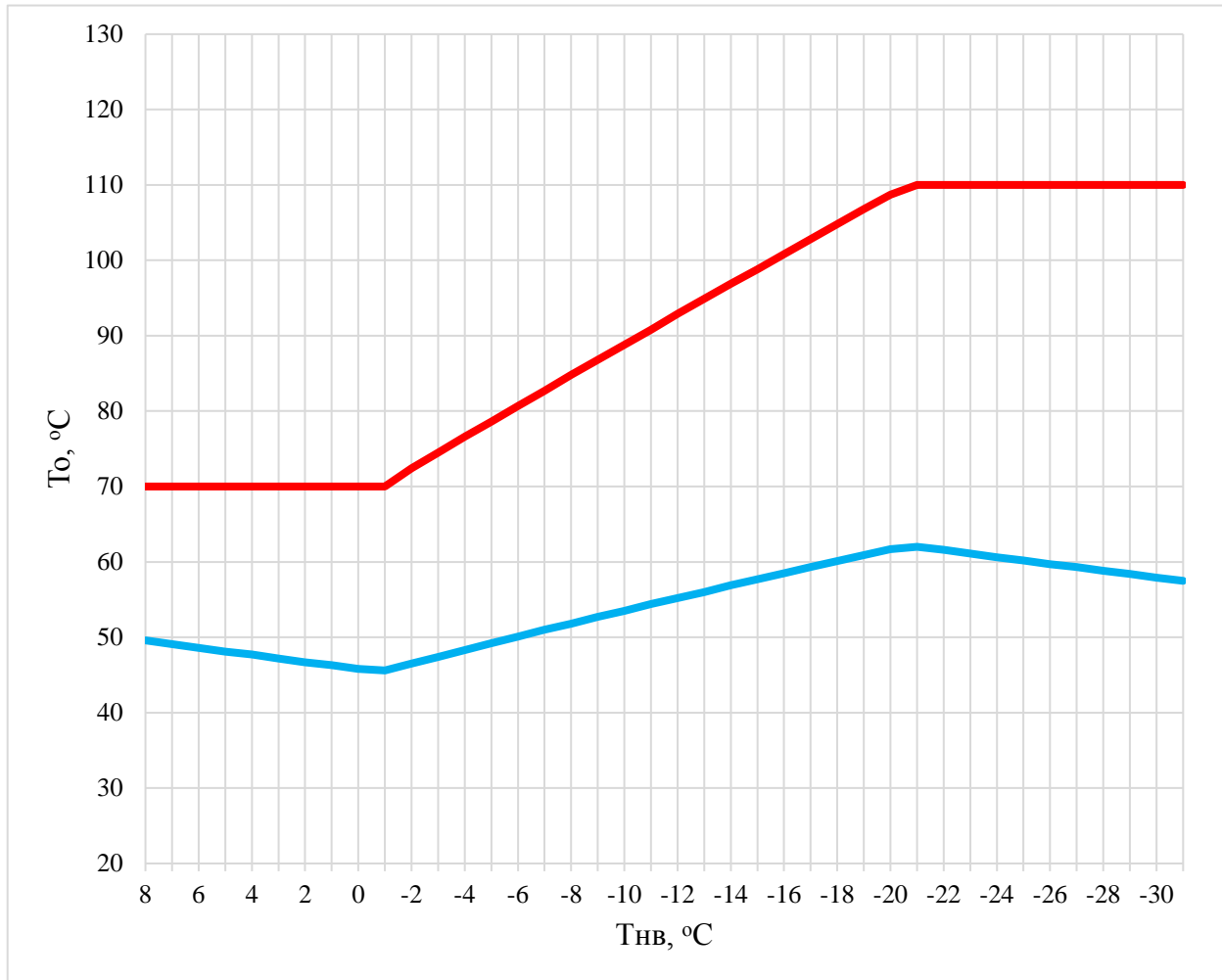
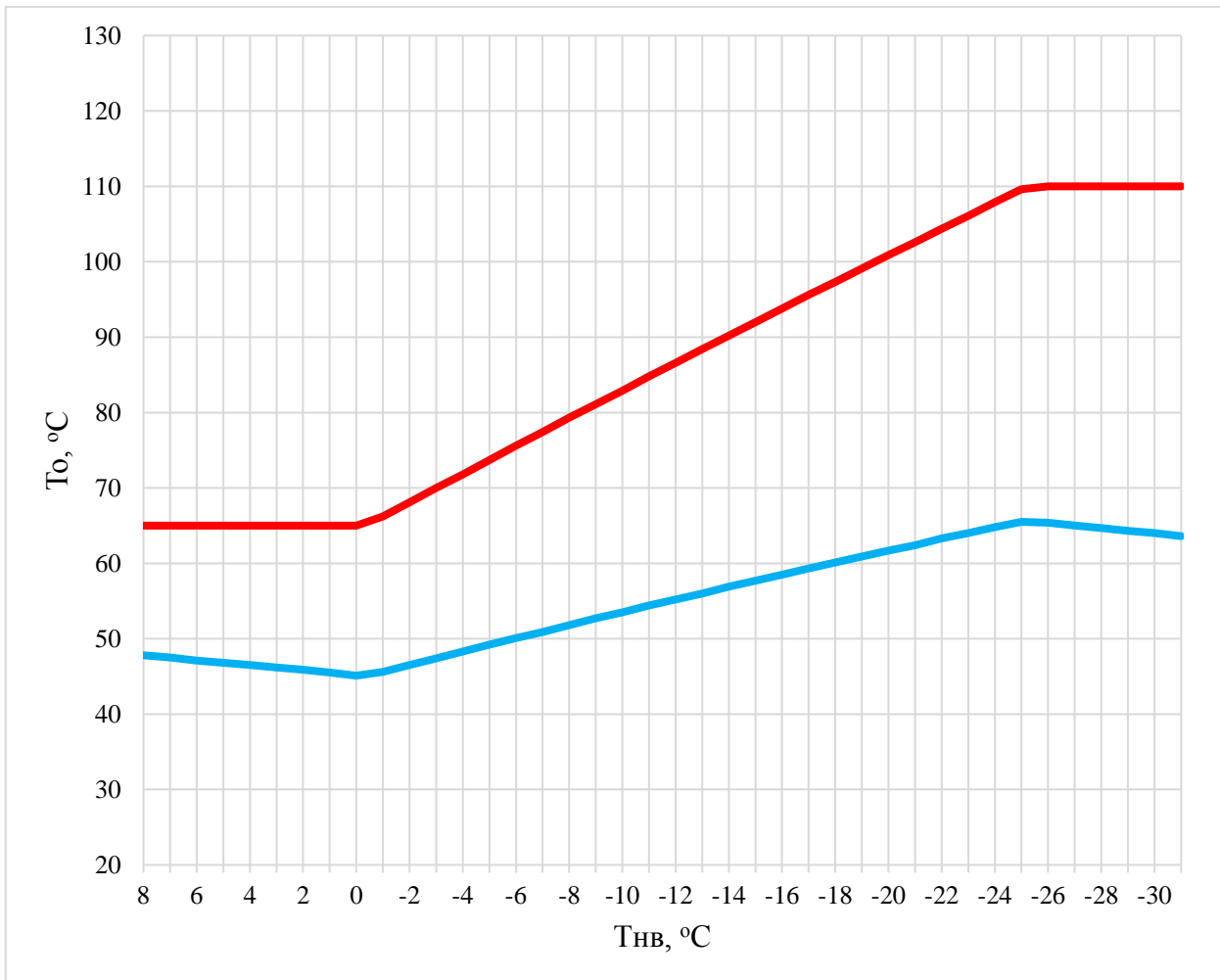

При существующей нагрузке системы теплоснабжения и пропускной способности тепловых сетей данный температурный график способен обеспечить поддержание комфортной температуры и влажности воздуха в отапливаемых помещениях.

Таблица к температурному графику сетевой воды для котельной улица Сутырина, 8

Температура, °С		
Наружного воздуха	В подающей магистрали	В обратной магистрали
8	65	47,8
7	65	47,5
6	65	47,1
5	65	46,8
4	65	46,5
3	65	46,2
2	65	45,9
1	65	45,5
0	65	45,1
-1	66,2	45,6
-2	68,1	46,5
-3	70	47,4
-4	71,8	48,3
-5	73,7	49,2
-6	75,6	50,1
-7	77,4	50,9
-8	79,3	51,8
-9	81,1	52,7
-10	82,9	53,5
-11	84,8	54,4
-12	86,6	55,2
-13	88,4	56
-14	90,2	56,9
-15	92	57,7
-16	93,8	58,5
-17	95,6	59,3
-18	97,3	60,1
-19	99,1	60,9
-20	100,9	61,7
-21	102,6	62,4
-22	104,4	63,3
-23	106,1	64
-24	107,9	64,8
-25	109,6	65,5
-26	110	65,4
-27	110	65
-28	110	64,7
-29	110	64,3
-30	110	64
-31	110	63,6

## Температурный график сетевой воды для котельной улица Береговая, 45

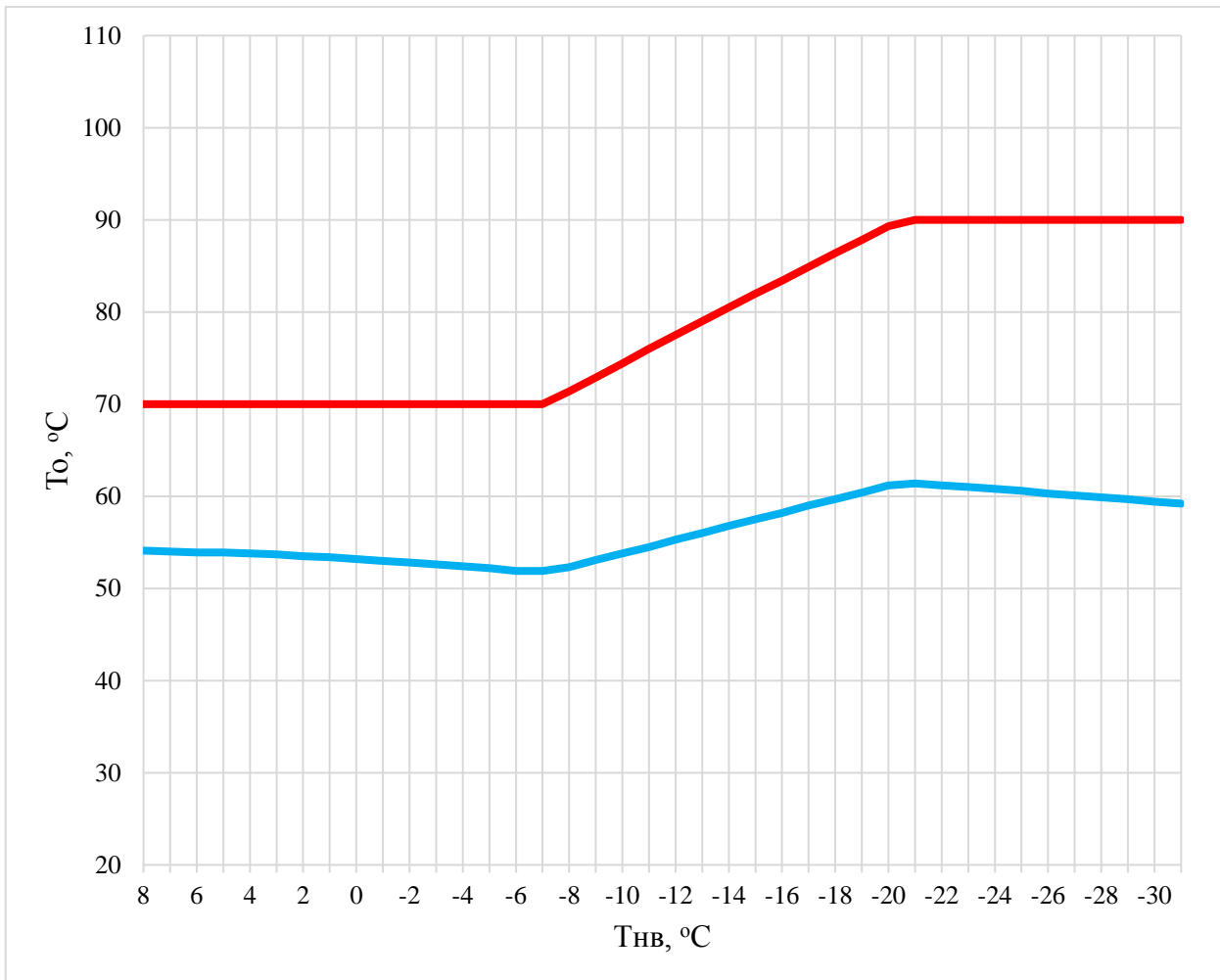

При существующей нагрузке системы теплоснабжения и пропускной способности тепловых сетей данный температурный график способен обеспечить поддержание комфортной температуры и влажности воздуха в отапливаемых помещениях.



Таблица к температурному графику сетевой воды для котельной улица Береговая, 45

Температура, °С		
Наружного воздуха	В подающей магистрали	В обратной магистрали
8	70	54,1
7	70	54
6	70	53,9
5	70	53,9
4	70	53,8
3	70	53,7
2	70	53,5
1	70	53,4
0	70	53,2
-1	70	53
-2	70	52,8
-3	70	52,6
-4	70	52,4
-5	70	52,2
-6	70	51,9
-7	70	51,9
-8	71,4	52,3
-9	72,9	53,1
-10	74,4	53,8
-11	76	54,5
-12	77,5	55,3
-13	79	56
-14	80,5	56,8
-15	82	57,5
-16	83,4	58,2
-17	84,9	59
-18	86,4	59,7
-19	87,8	60,4
-20	89,3	61,2
-21	90	61,4
-22	90	61,2
-23	90	61
-24	90	60,8
-25	90	60,6
-26	90	60,3
-27	90	60,1
-28	90	59,9
-29	90	59,7
-30	90	59,4
-31	90	59,2

## Температурный график сетевой воды для котельной поселок Волжский

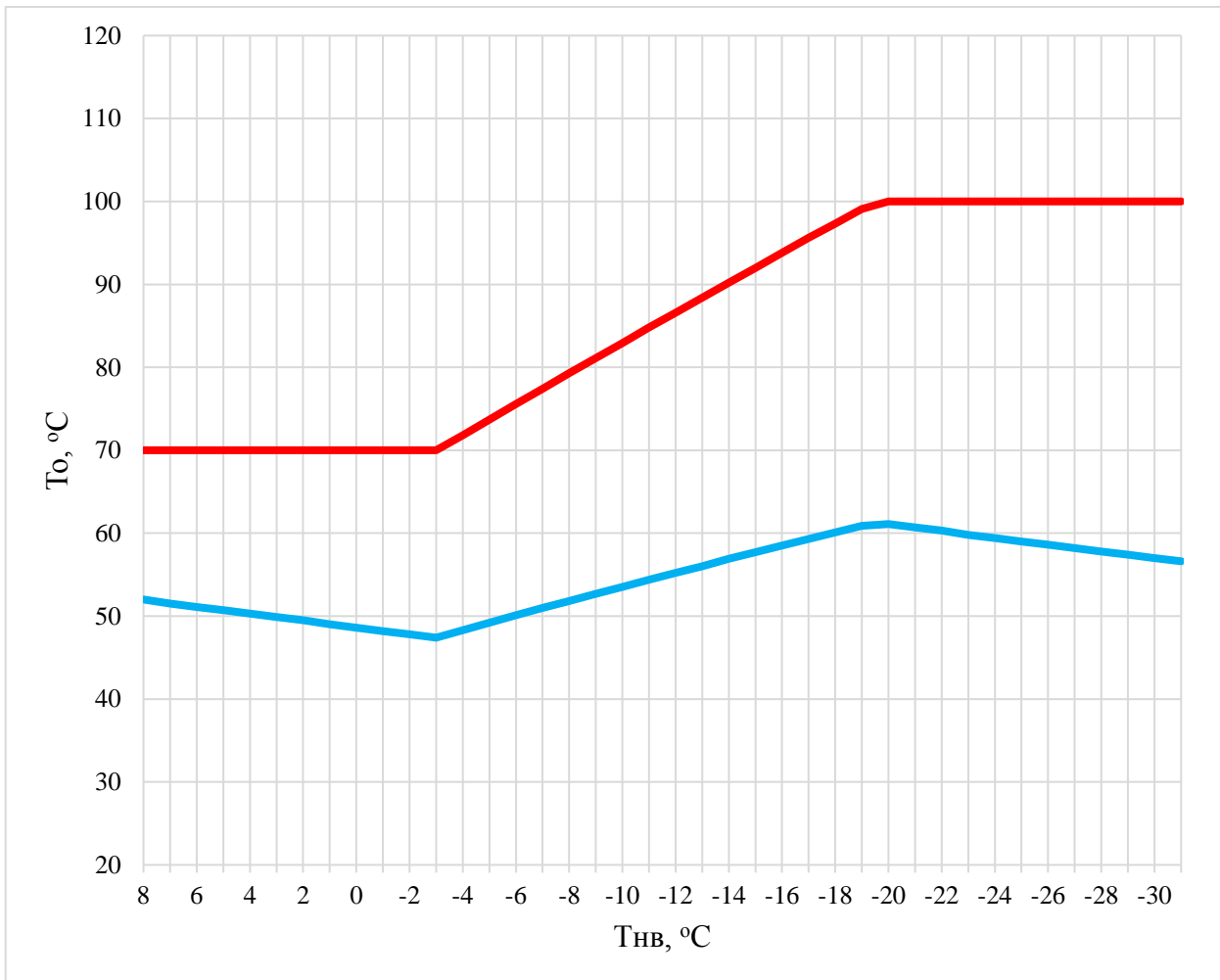

При существующей нагрузке системы теплоснабжения и пропускной способности тепловых сетей данный температурный график способен обеспечить поддержание комфортной температуры и влажности воздуха в отапливаемых помещениях.

Таблица к температурному графику сетевой воды для котельной поселок Волжский

Температура, °С		
Наружного воздуха	В подающей магистрали	В обратной магистрали
8	70	52
7	70	51,5
6	70	51,1
5	70	50,7
4	70	50,3
3	70	49,9
2	70	49,5
1	70	49
0	70	48,6
-1	70	48,2
-2	70	47,8
-3	70	47,4
-4	71,8	48,3
-5	73,7	49,2
-6	75,6	50,1
-7	77,4	51
-8	79,3	51,8
-9	81,1	52,7
-10	82,9	53,5
-11	84,8	54,4
-12	86,6	55,2
-13	88,4	56
-14	90,2	56,9
-15	92	57,7
-16	93,8	58,5
-17	95,6	59,3
-18	97,3	60,1
-19	99,1	60,9
-20	100	61,1
-21	100	60,7
-22	100	60,3
-23	100	59,8
-24	100	59,4
-25	100	59
-26	100	58,6
-27	100	58,2
-28	100	57,8
-29	100	57,4
-30	100	57
-31	100	56,6

Температурный график сетевой воды для котельных и автономных источников теплоснабжения: улица Костромская, 99, БМК-0,35 МВт улица Красная Байдарка, 1, 3, улица Бульварная, 6, проспект Речной, 145, улица Профсоюзная, 12в, улица Шарьинская, 45, улица Кितिцынская, 15, проспект Речной, 143

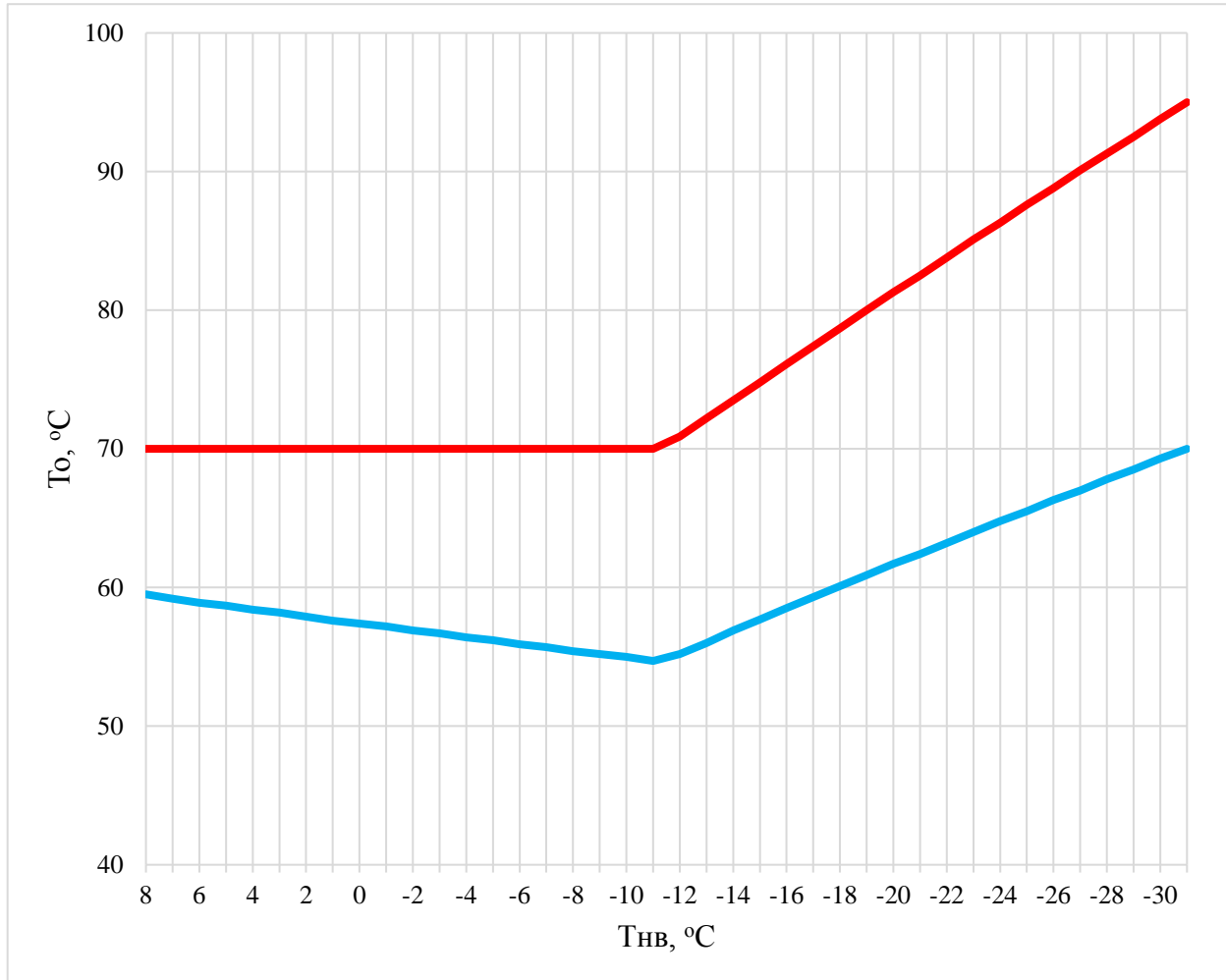

При существующей нагрузке системы теплоснабжения и пропускной способности тепловых сетей данный температурный график способен обеспечить поддержание комфортной температуры и влажности воздуха в отапливаемых помещениях.

Таблица к температурному графику сетевой воды для котельных и автономных источников теплоснабжения: улица Костромская, 99, БМК-0,35 МВт улица Красная Байдарка, 1, 3, улица Бульварная, 6, проспект Речной, 145, улица Профсоюзная, 12в, улица Шарьинская, 45, улица Кितिцынская, 15, проспект Речной, 143

Температура, °С		
Наружного воздуха	В подающей магистрали	В обратной магистрали
8	70	59,5
7	70	59,2
6	70	58,9
5	70	58,7
4	70	58,4
3	70	58,2
2	70	57,9
1	70	57,6
0	70	57,4
-1	70	57,2
-2	70	56,9
-3	70	56,7
-4	70	56,4
-5	70	56,2
-6	70	55,9
-7	70	55,7
-8	70	55,4
-9	70	55,2
-10	70	55
-11	70	54,7
-12	70,9	55,2
-13	72,2	56
-14	73,5	56,9
-15	74,8	57,7
-16	76,1	58,5
-17	77,4	59,3
-18	78,7	60,1
-19	80	60,9
-20	81,3	61,7
-21	82,5	62,4
-22	83,8	63,2
-23	85,1	64
-24	86,3	64,8
-25	87,6	65,5
-26	88,8	66,3
-27	90,1	67
-28	91,3	67,8
-29	92,5	68,5
-30	93,8	69,3
-31	95	70

## Температурный график сетевой воды для котельной улица Московская, 105

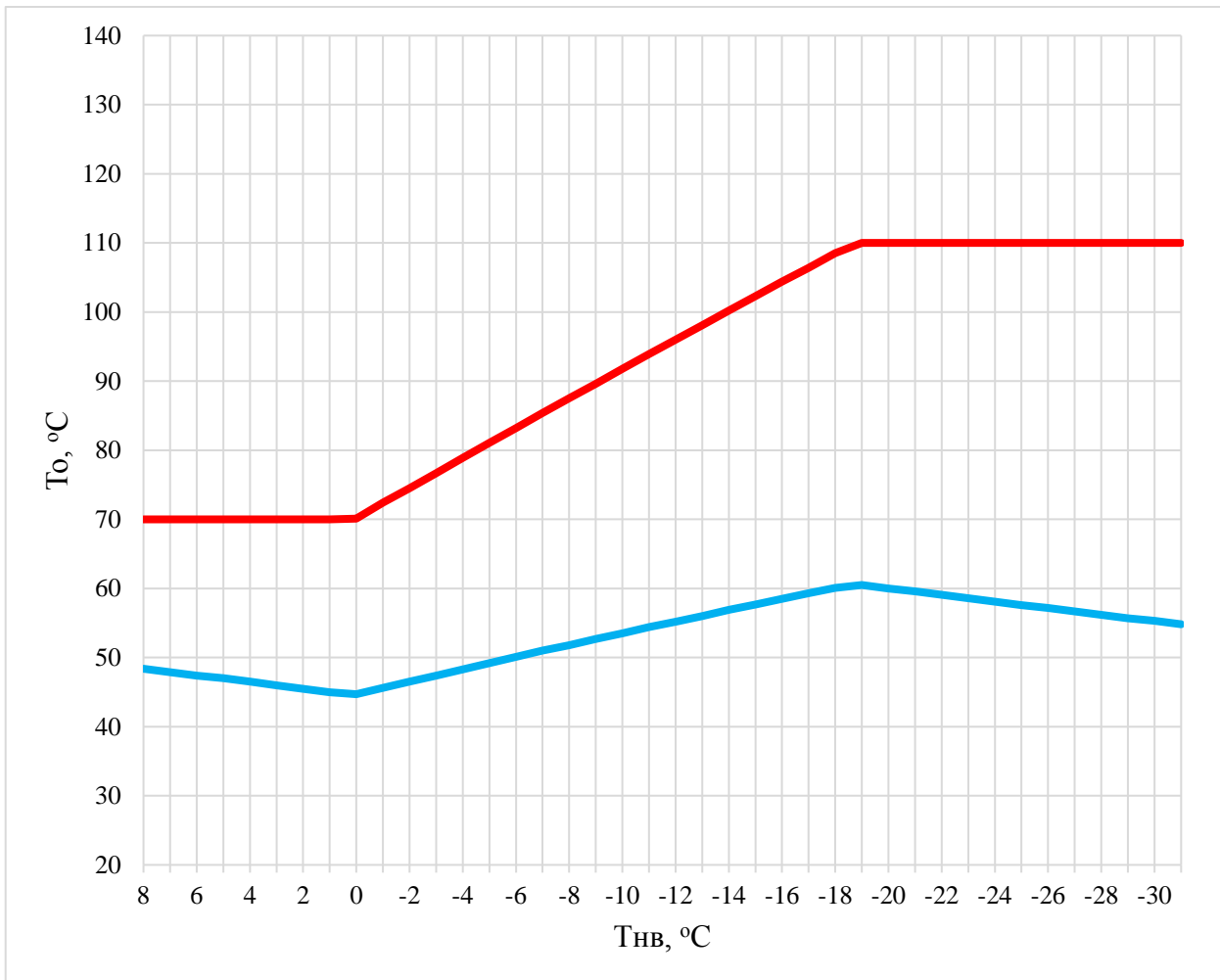

При существующей нагрузке системы теплоснабжения и пропускной способности тепловых сетей данный температурный график способен обеспечить поддержание комфортной температуры и влажности воздуха в отапливаемых помещениях.

Таблица к температурному графику сетевой воды для котельной улица Московская,105

Температура, °С		
Наружного воздуха	В подающей магистрали	В обратной магистрали
8	70	48,4
7	70	47,9
6	70	47,4
5	70	47
4	70	46,5
3	70	46
2	70	45,5
1	70	45
0	70,1	44,7
-1	72,4	45,6
-2	74,5	46,5
-3	76,7	47,4
-4	78,9	48,3
-5	81,1	49,2
-6	83,2	50,1
-7	85,4	51
-8	87,5	51,8
-9	89,6	52,7
-10	91,8	53,5
-11	93,9	54,4
-12	96	55,2
-13	98,1	56
-14	100,2	56,9
-15	102,3	57,7
-16	104,4	58,5
-17	106,4	59,3
-18	108,5	60,1
-19	110	60,5
-20	110	60
-21	110	59,6
-22	110	59,1
-23	110	58,6
-24	110	58,1
-25	110	57,6
-26	110	57,2
-27	110	56,7
-28	110	56,2
-29	110	55,7
-30	110	55,3
-31	110	54,8

## Температурный график сетевой воды для котельной поселок Новый, 15 (до ЦТП)

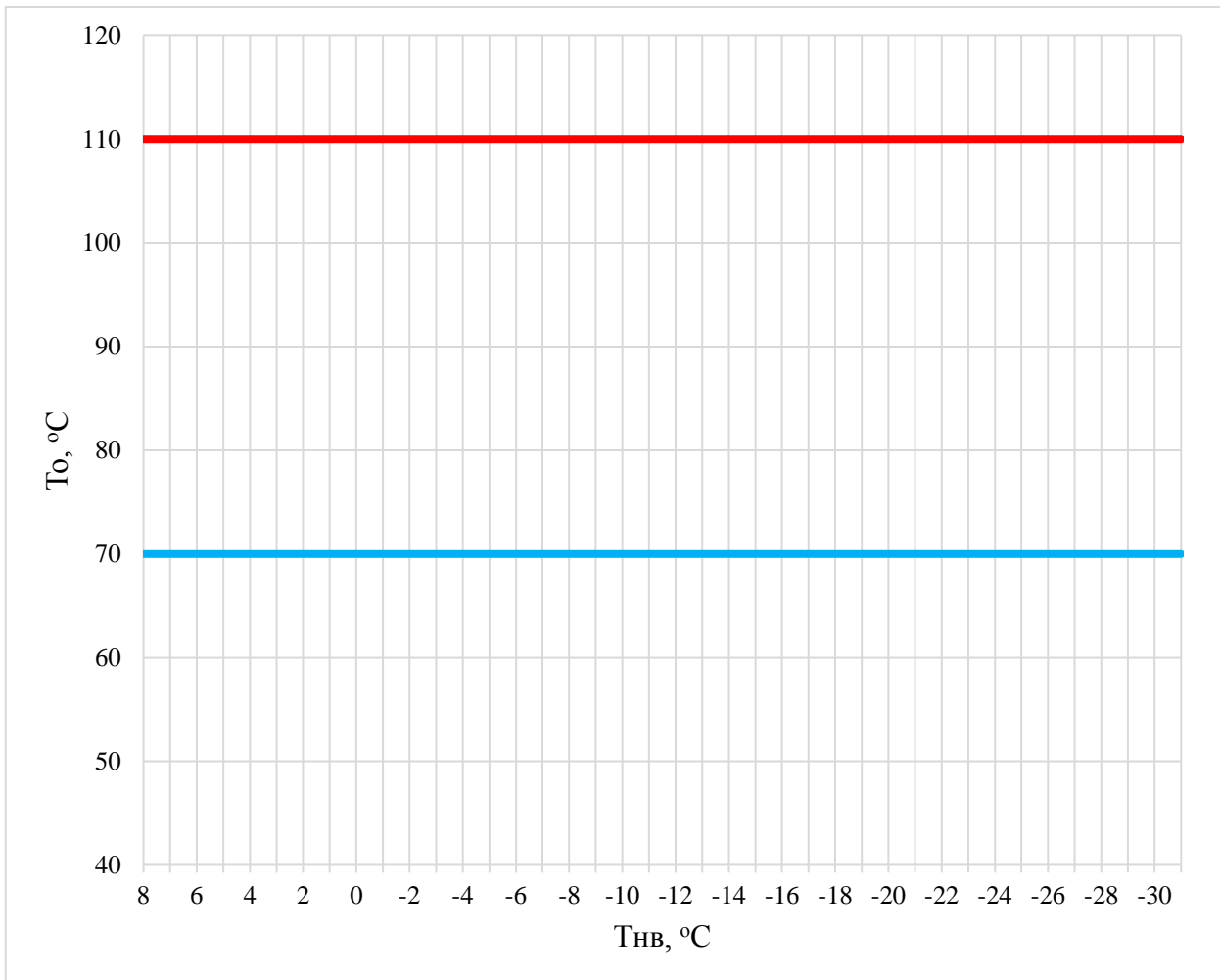

При существующей нагрузке системы теплоснабжения и пропускной способности тепловых сетей данный температурный график способен обеспечить поддержание комфортной температуры и влажности воздуха в отапливаемых помещениях.



Таблица к температурному графику сетевой воды для котельной поселок Новый, 15 (до ЦТП)

Температура, °С		
Наружного воздуха	В подающей магистрали	В обратной магистрали
8	110	70
7	110	70
6	110	70
5	110	70
4	110	70
3	110	70
2	110	70
1	110	70
0	110	70
-1	110	70
-2	110	70
-3	110	70
-4	110	70
-5	110	70
-6	110	70
-7	110	70
-8	110	70
-9	110	70
-10	110	70
-11	110	70
-12	110	70
-13	110	70
-14	110	70
-15	110	70
-16	110	70
-17	110	70
-18	110	70
-19	110	70
-20	110	70
-21	110	70
-22	110	70
-23	110	70
-24	110	70
-25	110	70
-26	110	70
-27	110	70
-28	110	70
-29	110	70
-30	110	70
-31	110	70

Температурный график сетевой воды для котельных: улица Водяная, 95а; ш. Кинешемское, 72; ш. Кинешемское, 86; улица Машиностроителей, 6; улица Лесная, 27 строение 1 (жилой фонд); улица Партизанская, 37 строение 1; улица Костромская, 48а; поселок Новый, 15 (после ЦТП); БМК-0,25 МВт улица Красная Байдарка, 7-8; городок Военный 1-й, 12; улица Просвещения, 22 стр.1; улица Советская, 122а; улица Беленогова Юрия, 18/1.

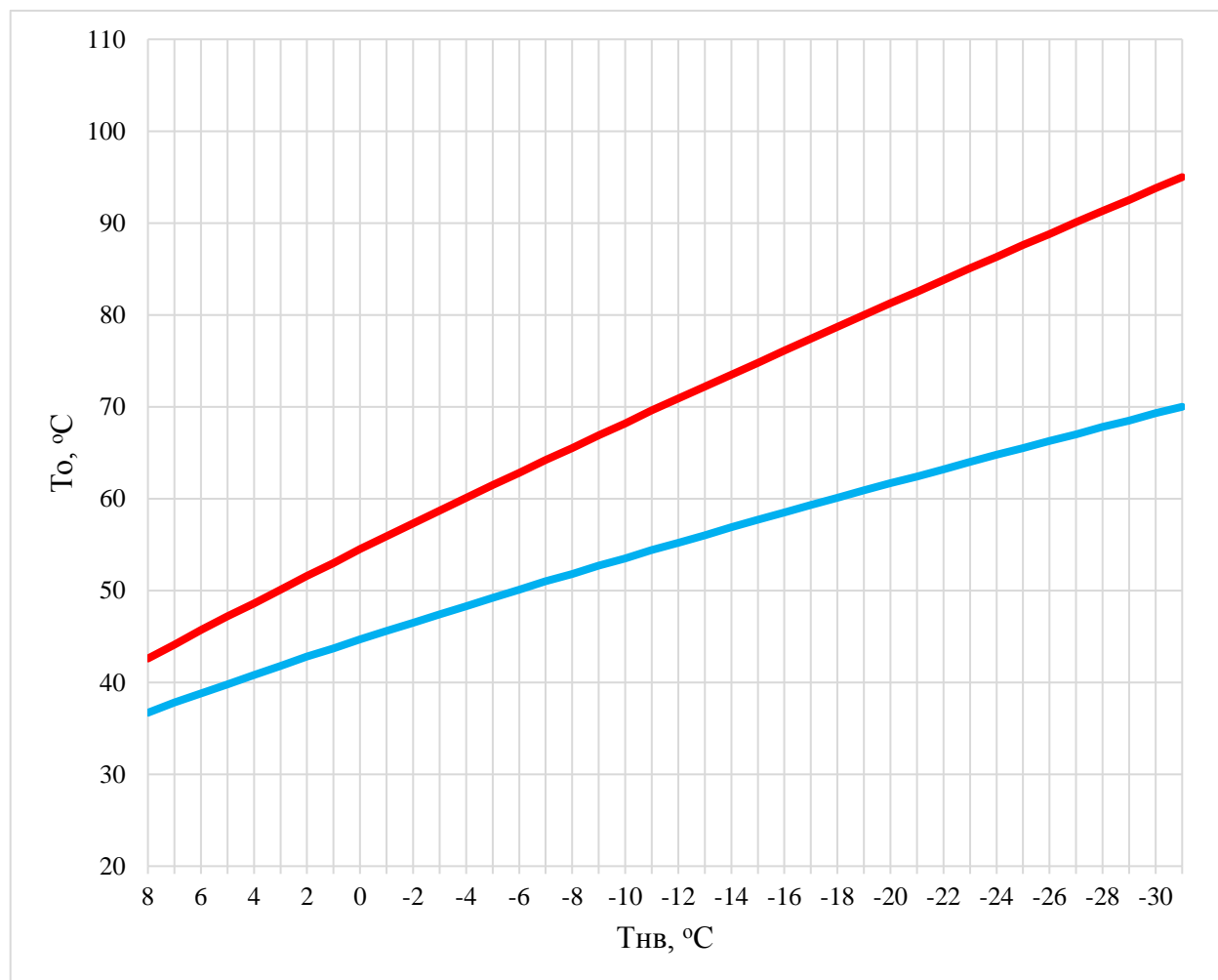

При существующей нагрузке системы теплоснабжения и пропускной способности тепловых сетей данный температурный график способен обеспечить поддержание комфортной температуры и влажности воздуха в отапливаемых помещениях.

Таблица к температурному графику сетевой воды для котельных: улица Водяная, 95а; ш. Кинешемское, 72; ш. Кинешемское, 86; улица Машиностроителей, 6; улица Лесная, 27 строение 1 (жилой фонд); улица Партизанская, 37 строение 1; улица Костромская, 48а; поселок Новый, 15 (после ЦТП); БМК-0,25 МВт улица Красная Байдарка, 7-8; городок Военный 1-й, 12; улица Просвещения, 22 стр.1; улица Советская, 122а; улица Беленогова Юрия, 18/1.

Температура, °С		
Наружного воздуха	В подающей магистрали	В обратной магистрали
8	42,6	36,7
7	44,1	37,8
6	45,7	38,8
5	47,2	39,8
4	48,6	40,8
3	50,1	41,8
2	51,6	42,8
1	53	43,7
0	54,5	44,7
-1	55,9	45,6
-2	57,3	46,5
-3	58,7	47,4
-4	60,1	48,3
-5	61,5	49,2
-6	62,8	50,1
-7	64,2	51
-8	65,5	51,8
-9	66,9	52,7
-10	68,2	53,5
-11	69,6	54,4
-12	70,9	55,2
-13	72,2	56
-14	73,5	56,9
-15	74,8	57,7
-16	76,1	58,5
-17	77,4	59,3
-18	78,7	60,1
-19	80	60,9
-20	81,3	61,7
-21	82,5	62,4
-22	83,8	63,2
-23	85,1	64
-24	86,3	64,8
-25	87,6	65,5
-26	88,8	66,3
-27	90,1	67
-28	91,3	67,8
-29	92,5	68,5
-30	93,8	69,3
-31	95	70

Температурный график сетевой воды для котельных: улица Советская, 22а; улица Солоница, 5; улица Сплавщиков, 4; улица Голубкова, 9а; поселок Учхоз; улица 2-я Загородная, 40а; улица Шагова, 205 строение1; терр. Санаторий «Костромской»; улица Вокзальная, 1; улица Вокзальная, 56; улица Машиностроителей, 5 строение1; улица Почтовая, 9.

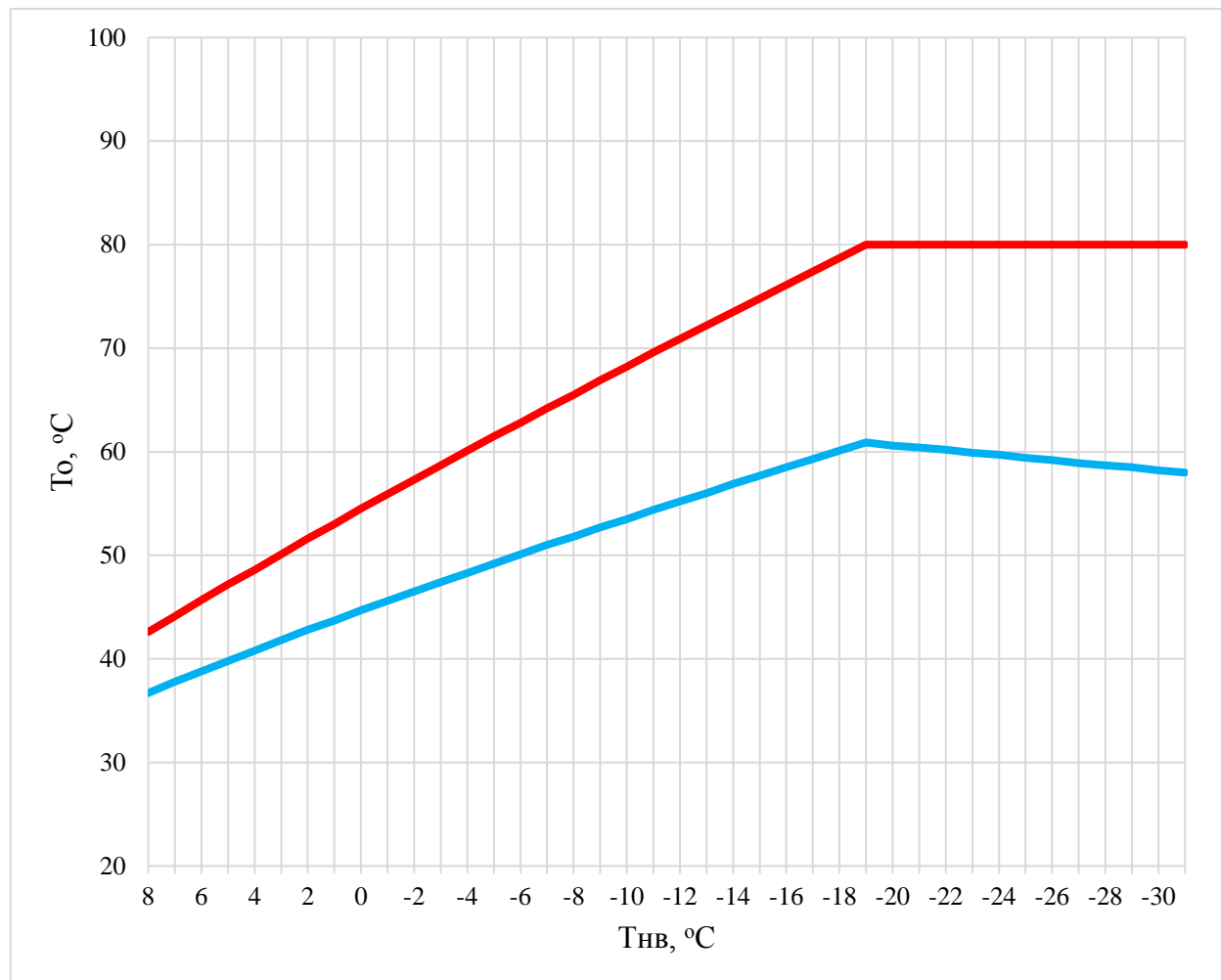

При существующей нагрузке системы теплоснабжения и пропускной способности тепловых сетей данный температурный график способен обеспечить поддержание комфортной температуры и влажности воздуха в отапливаемых помещениях.

Таблица к температурному графику сетевой воды для котельных: улица Советская, 22а; улица Солоница, 5; улица Сплавщиков, 4; улица Голубкова, 9а; поселок Учхоз; улица 2-я Загородная, 40а; улица Шагова, 205 строение1; терр. Санаторий «Костромской»; улица Вокзальная, 1; улица Вокзальная, 56; улица Машиностроителей, 5 строение1; улица Почтовая, 9.

Температура, °С		
Наружного воздуха	В подающей магистрали	В обратной магистрали
8	42,6	36,7
7	44,1	37,8
6	45,7	38,8
5	47,2	39,8
4	48,6	40,8
3	50,1	41,8
2	51,6	42,8
1	53	43,7
0	54,5	44,7
-1	55,9	45,6
-2	57,3	46,5
-3	58,7	47,4
-4	60,1	48,3
-5	61,5	49,2
-6	62,8	50,1
-7	64,2	51
-8	65,5	51,8
-9	66,9	52,7
-10	68,2	53,5
-11	69,6	54,4
-12	70,9	55,2
-13	72,2	56
-14	73,5	56,9
-15	74,8	57,7
-16	76,1	58,5
-17	77,4	59,3
-18	78,7	60,1
-19	80	60,9
-20	80	60,6
-21	80	60,4
-22	80	60,2
-23	80	59,9
-24	80	59,7
-25	80	59,4
-26	80	59,2
-27	80	58,9
-28	80	58,7
-29	80	58,5
-30	80	58,2
-31	80	58

Температурный график сетевой воды на коллекторах для котельной микрорайон Черноречье,  
20а

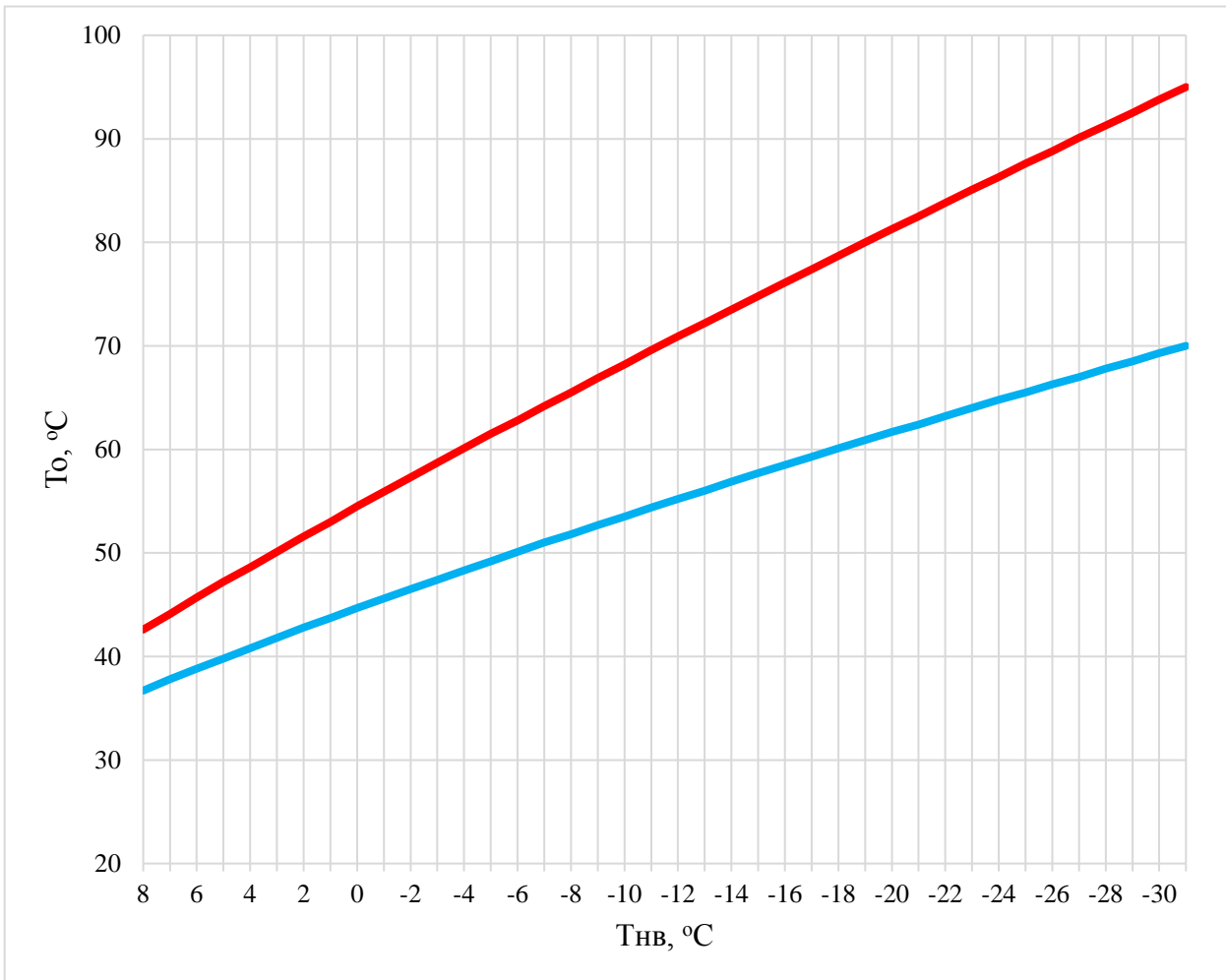

При существующей нагрузке системы теплоснабжения и пропускной способности тепловых сетей данный температурный график способен обеспечить поддержание комфортной температуры и влажности воздуха в отапливаемых помещениях.

Таблица к температурному графику сетевой воды на коллекторах для котельной микрорайон Черноречье, 20а

Температура, °С		
Наружного воздуха	В подающей магистрали	В обратной магистрали
8	42,6	36,7
7	44,1	37,8
6	45,7	38,8
5	47,2	39,8
4	48,6	40,8
3	50,1	41,8
2	51,6	42,8
1	53	43,7
0	54,5	44,7
-1	55,9	45,6
-2	57,3	46,5
-3	58,7	47,4
-4	60,1	48,3
-5	61,5	49,2
-6	62,8	50,1
-7	64,2	51
-8	65,5	51,8
-9	66,9	52,7
-10	68,2	53,5
-11	69,6	54,4
-12	70,9	55,2
-13	72,2	56
-14	73,5	56,9
-15	74,8	57,7
-16	76,1	58,5
-17	77,4	59,3
-18	78,7	60,1
-19	80	60,9
-20	81,3	61,7
-21	82,5	62,4
-22	83,8	63,2
-23	85,1	64
-24	86,3	64,8
-25	87,6	65,5
-26	88,8	66,3
-27	90,1	67
-28	91,3	67,8
-29	92,5	68,5
-30	93,8	69,3
-31	95	70

Температурный график сетевой воды для ЦТП улица Запрудня, 19 Костромская ТЭЦ-1 ПАО «ТГК-2»; проезд Строительный, 3б Районная котельная КТЭЦ-2 ПАО «ТГК-2»

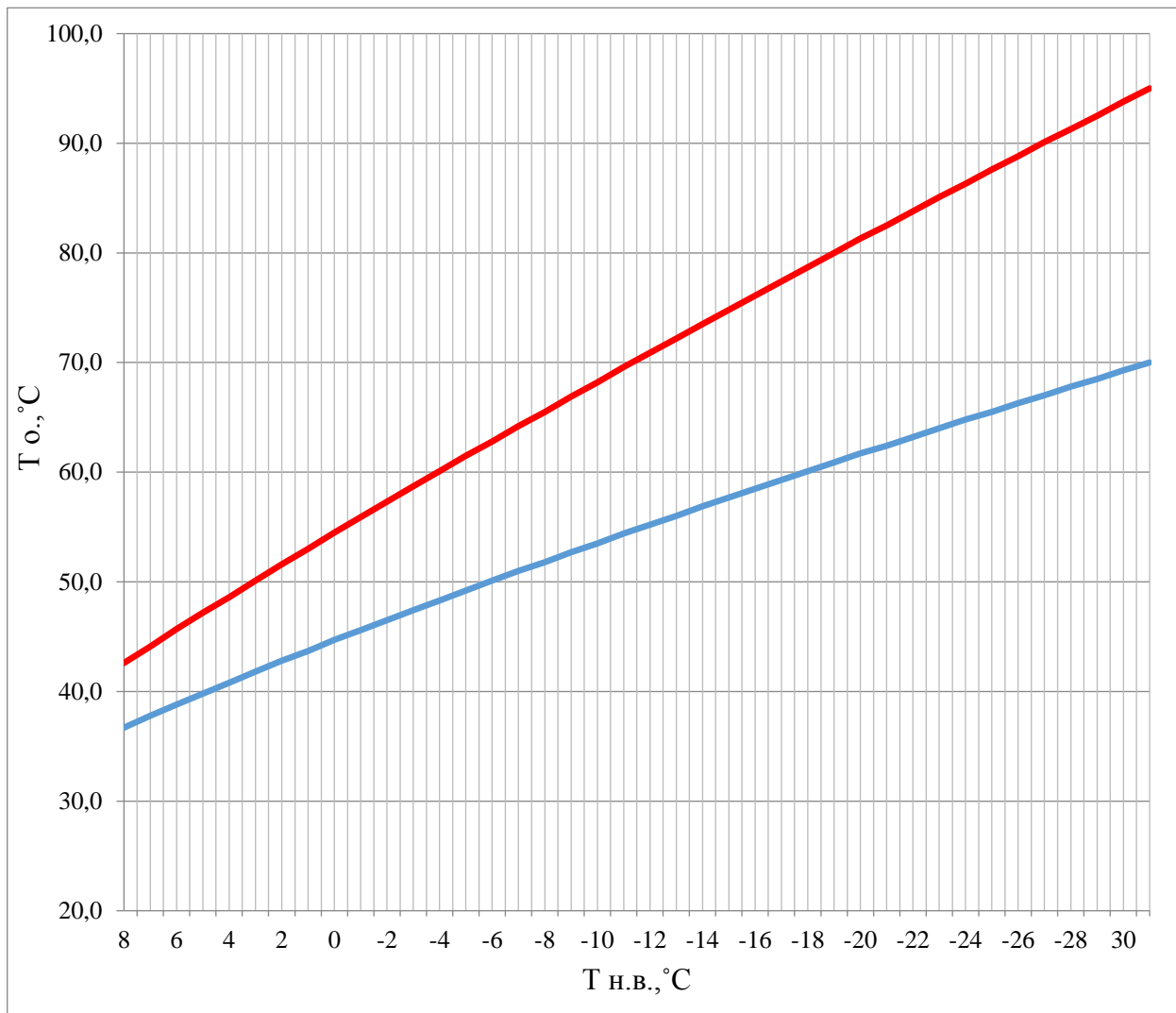

При существующей нагрузке системы теплоснабжения и пропускной способности тепловых сетей данный температурный график способен обеспечить поддержание комфортной температуры и влажности воздуха в отапливаемых помещениях.



Таблица к температурному графику сетевой воды для ЦТП улица Запрудня, 19 Костромская  
ТЭЦ-1 ПАО «ТГК-2»; проезд Строительный, 3б Районная котельная КТЭЦ-2 ПАО «ТГК-2»

Температура, 0С		
Наружного воздуха	В подающей магистрали	В обратной магистрали
8,0	42,6	36,7
7,0	44,1	37,8
6,0	45,7	38,8
5,0	47,2	39,8
4,0	48,6	40,8
3,0	50,1	41,8
2,0	51,6	42,8
1,0	53,0	43,7
0,0	54,5	44,7
-1,0	55,9	45,6
-2,0	57,3	46,5
-3,0	58,7	47,4
-4,0	60,1	48,3
-5,0	61,5	49,2
-6,0	62,8	50,1
-7,0	64,2	51,0
-8,0	65,5	51,8
-9,0	66,9	52,7
-10,0	68,2	53,5
-11,0	69,6	54,4
-12,0	70,9	55,2
-13,0	72,2	56,0
-14,0	73,5	56,9
-15,0	74,8	57,7
-16,0	76,1	58,5
-17,0	77,4	59,3
-18,0	78,7	60,1
-19,0	80,0	60,9
-20,0	81,3	61,7
-21,0	82,5	62,4
-22,0	83,8	63,2
-23,0	85,1	64,0
-24,0	86,3	64,8
-25,0	87,6	65,5
-26,0	88,8	66,3
-27,0	90,1	67,0
-28,0	91,3	67,8
-29,0	92,5	68,5
30,0	93,8	69,3
-31,0	95,0	70,0

Температурный график сетевой воды для котельной улица Никитская, 47в

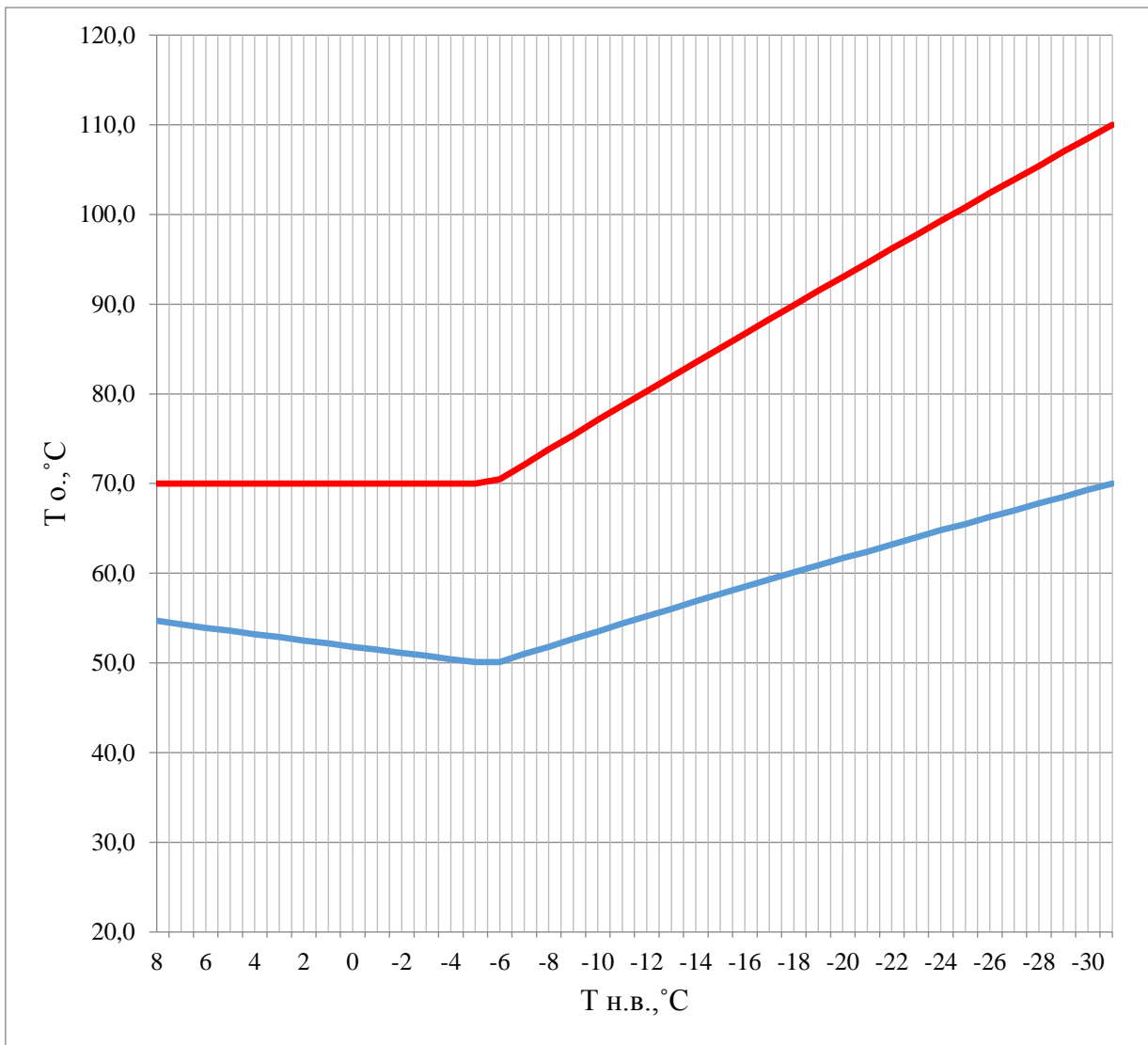

При существующей нагрузке системы теплоснабжения и пропускной способности тепловых сетей данный температурный график способен обеспечить поддержание комфортной температуры и влажности воздуха в отапливаемых помещениях.

Таблица к температурному графику сетевой воды для котельной улица Никитская, 47в

Температура, °С		
Наружного воздуха	В подающей магистрали	В обратной магистрали
8	70,0	54,7
7	70,0	54,3
6	70,0	53,9
5	70,0	53,6
4	70,0	53,2
3	70,0	52,9
2	70,0	52,5
1	70,0	52,2
0	70,0	51,8
-1	70,0	51,5
-2	70,0	51,1
-3	70,0	50,8
-4	70,0	50,4
-5	70,0	50,1
-6	70,5	50,1
-7	72,1	51,0
-8	73,8	51,8
-9	75,4	52,7
-10	77,1	53,5
-11	78,7	54,4
-12	80,3	55,2
-13	81,9	56,0
-14	83,5	56,9
-15	85,1	57,7
-16	86,7	58,5
-17	88,3	59,3
-18	89,9	60,1
-19	91,5	60,9
-20	93,0	61,7
-21	94,6	62,4
-22	96,2	63,2
-23	97,7	64,0
-24	99,3	64,8
-25	100,8	65,5
-26	102,4	66,3
-27	103,9	67,0
-28	105,4	67,8
-29	107,0	68,5
-30	108,5	69,3
-31	110,0	70,0

Температурный график сетевой воды для Костромской ТЭЦ-1, Костромской ТЭЦ-2, Районной котельной КТЭЦ-2

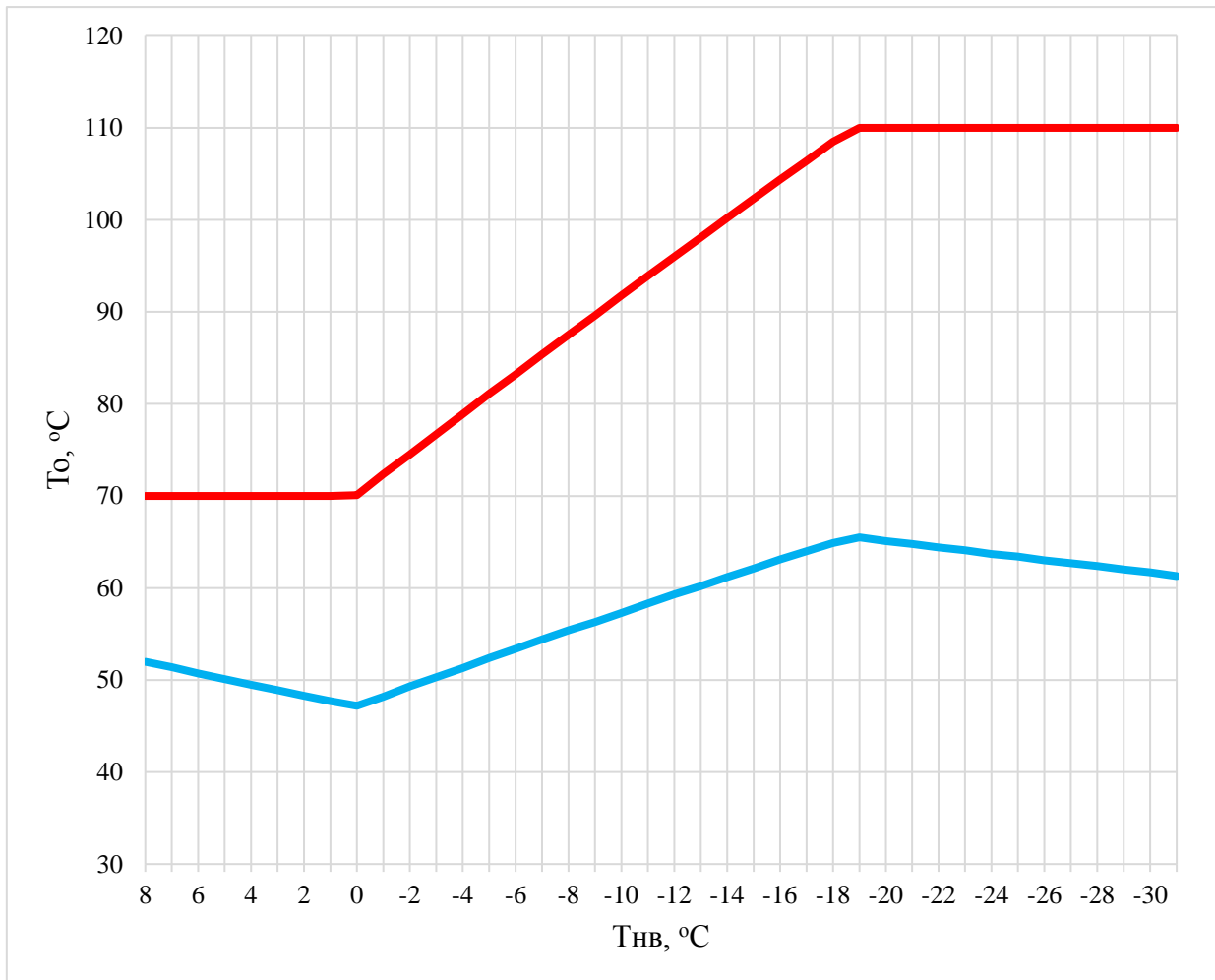

При существующей нагрузке системы теплоснабжения и пропускной способности тепловых сетей данный температурный график способен обеспечить поддержание комфортной температуры и влажности воздуха в отапливаемых помещениях.

Таблица к температурному графику сетевой воды для Костромской ТЭЦ-1, Костромской ТЭЦ-2, Районной котельной КТЭЦ-2

Температура, °С		
Наружного воздуха	В подающей магистрали	В обратной магистрали
8	70	52
7	70	51,4
6	70	50,7
5	70	50,1
4	70	49,5
3	70	48,9
2	70	48,3
1	70	47,7
0	70,1	47,2
-1	72,4	48,2
-2	74,5	49,3
-3	76,7	50,3
-4	78,9	51,3
-5	81,1	52,4
-6	83,2	53,4
-7	85,4	54,4
-8	87,5	55,4
-9	89,6	56,3
-10	91,8	57,3
-11	93,9	58,3
-12	96	59,3
-13	98,1	60,2
-14	100,2	61,2
-15	102,3	62,1
-16	104,4	63,1
-17	106,4	64
-18	108,5	64,9
-19	110	65,5
-20	110	65,1
-21	110	64,8
-22	110	64,4
-23	110	64,1
-24	110	63,7
-25	110	63,4
-26	110	63
-27	110	62,7
-28	110	62,4
-29	110	62
-30	110	61,7
-31	110	61,3

Температурный график сетевой воды для котельной и автономных источников теплоснабжения: улица Ленина, 154

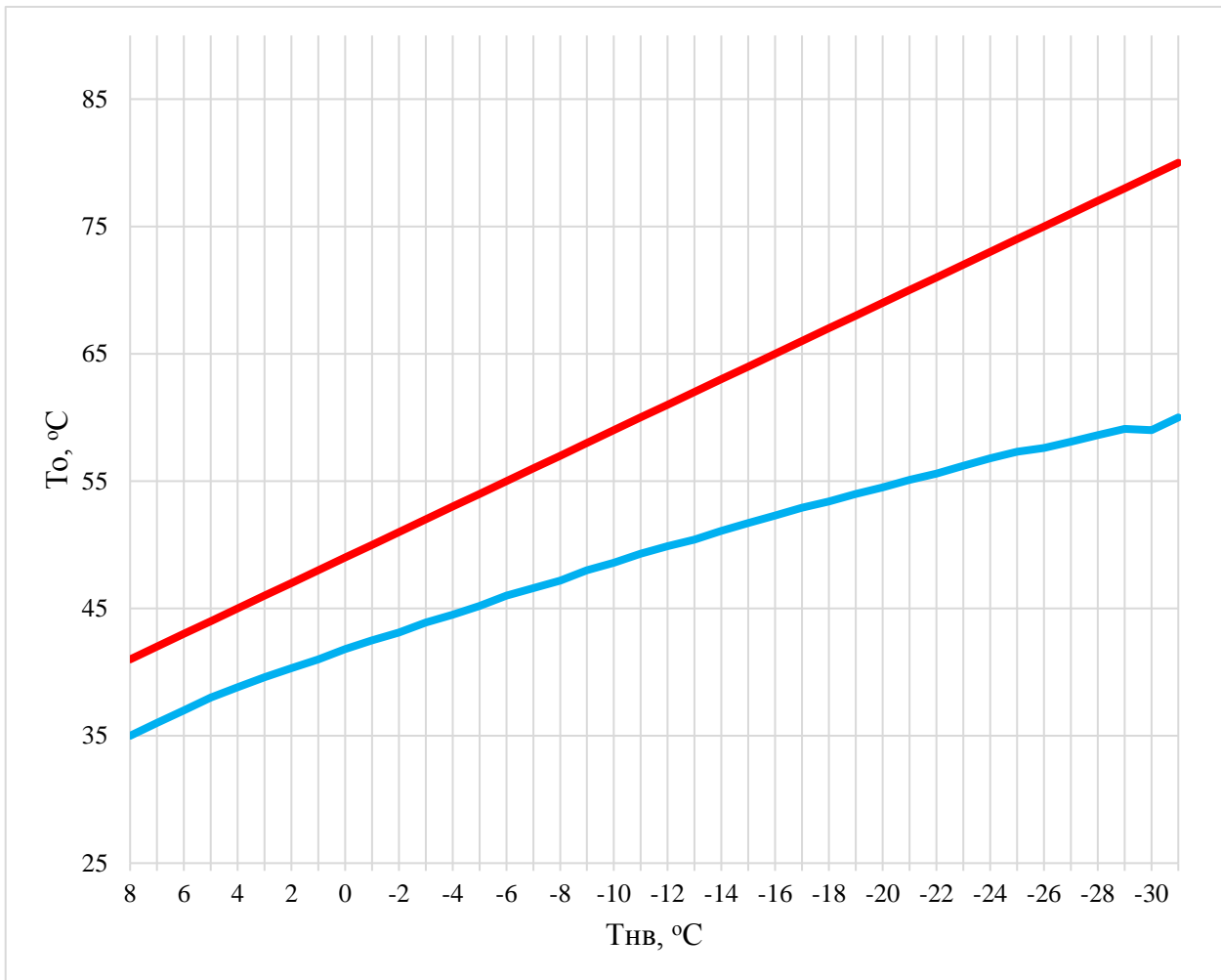

При существующей нагрузке системы теплоснабжения и пропускной способности тепловых сетей данный температурный график способен обеспечить поддержание комфортной температуры и влажности воздуха в отапливаемых помещениях.

Таблица к температурному графику сетевой воды для котельной и автономных источников теплоснабжения: улица Ленина, 154

Температура, °С		
Наружного воздуха	В подающей магистрали	В обратной магистрали
8	38,07	33,63
7	39,30	34,20
6	40,52	35,03
5	41,73	35,84
4	42,92	36,64
3	44,10	37,43
2	45,26	38,20
1	46,42	38,97
0	47,57	39,72
-1	48,70	40,47
-2	49,83	41,20
-3	50,95	41,93
-4	52,06	42,65
-5	53,17	43,36
-6	54,27	44,07
-7	55,36	44,77
-8	56,44	45,46
-9	57,52	46,14
-10	58,59	46,82
-11	59,65	47,50
-12	60,71	48,16
-13	61,77	48,83
-14	62,82	49,48
-15	63,86	50,13
-16	64,90	50,78
-17	65,93	51,42
-18	66,96	52,06
-19	67,99	52,70
-20	69,01	53,33
-21	70,03	53,95
-22	71,04	54,57
-23	72,05	55,19
-24	73,06	55,80
-25	74,06	56,41
-26	75,06	57,02
-27	76,05	57,62
-28	77,04	58,22
-29	78,03	58,82
-30	79,02	59,41
-31	80,00	60,00

Температурный график сетевой воды для котельной и автономных источников теплоснабжения: проспект Речной, 72 ; улица Линейная, 5

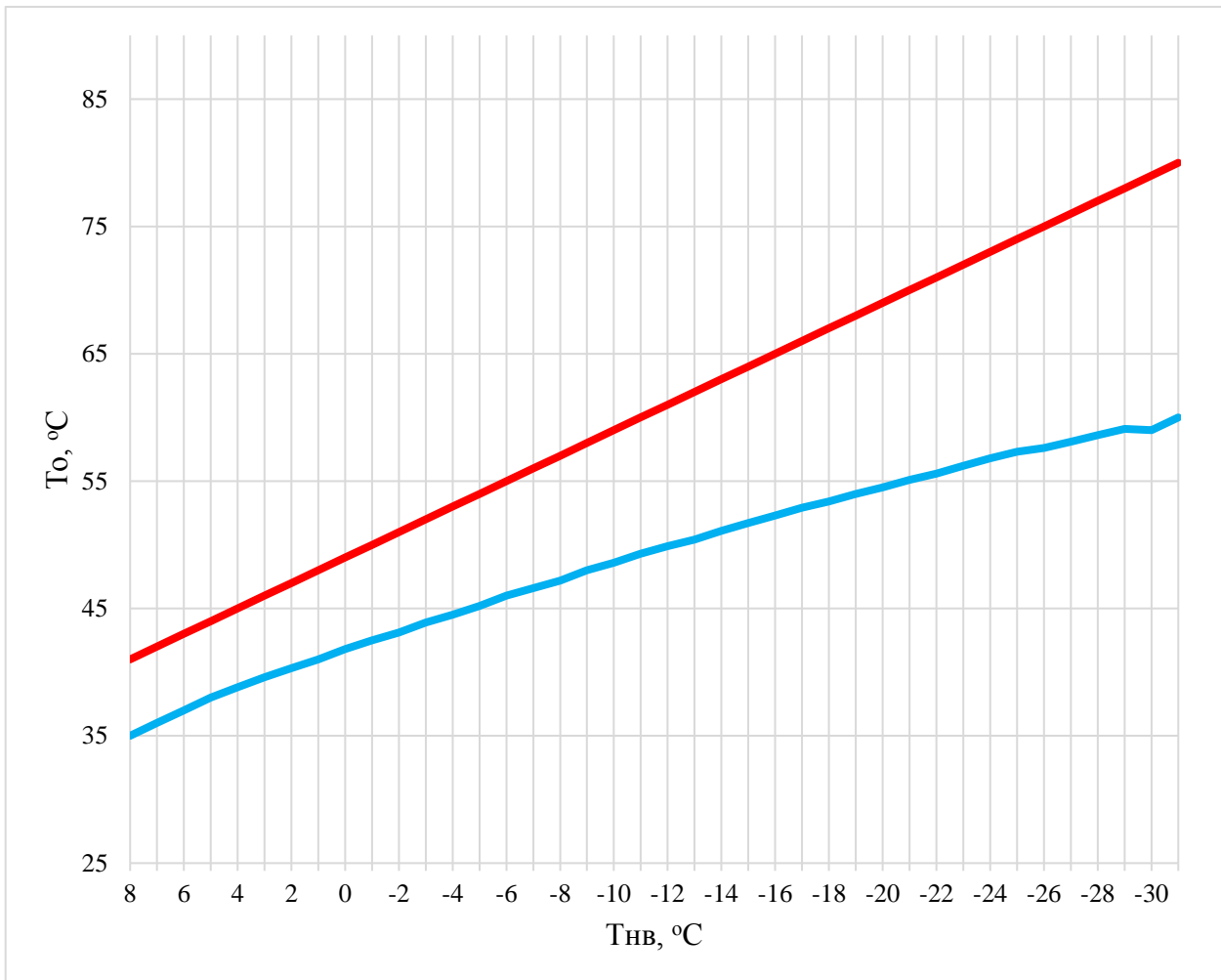

При существующей нагрузке системы теплоснабжения и пропускной способности тепловых сетей данный температурный график способен обеспечить поддержание комфортной температуры и влажности воздуха в отапливаемых помещениях.



Таблица к температурному графику сетевой воды для котельной и автономных источников теплоснабжения: проспект Речной, 72 ; улица Линейная, 5

Температура, °С		
Наружного воздуха	В подающей магистрали	В обратной магистрали
8	41	35
7	42	36
6	43	37
5	44	38
4	45	38,8
3	46	39,6
2	47	40,3
1	48	41
0	49	41,8
-1	50	42,5
-2	51	43,1
-3	52	43,9
-4	53	44,5
-5	54	45,2
-6	55	46
-7	56	46,6
-8	57	47,2
-9	58	48
-10	59	48,6
-11	60	49,3
-12	61	49,9
-13	62	50,4
-14	63	51,1
-15	64	51,7
-16	65	52,3
-17	66	52,9
-18	67	53,4
-19	68	54
-20	69	54,5
-21	70	55,1
-22	71	55,6
-23	72	56,2
-24	73	56,8
-25	74	57,3
-26	75	57,6
-27	76	58,1
-28	77	58,6
-29	78	59,1
-30	79	59
-31	80	60

Температурный график сетевой воды для котельной проезд Апраксинский, 45

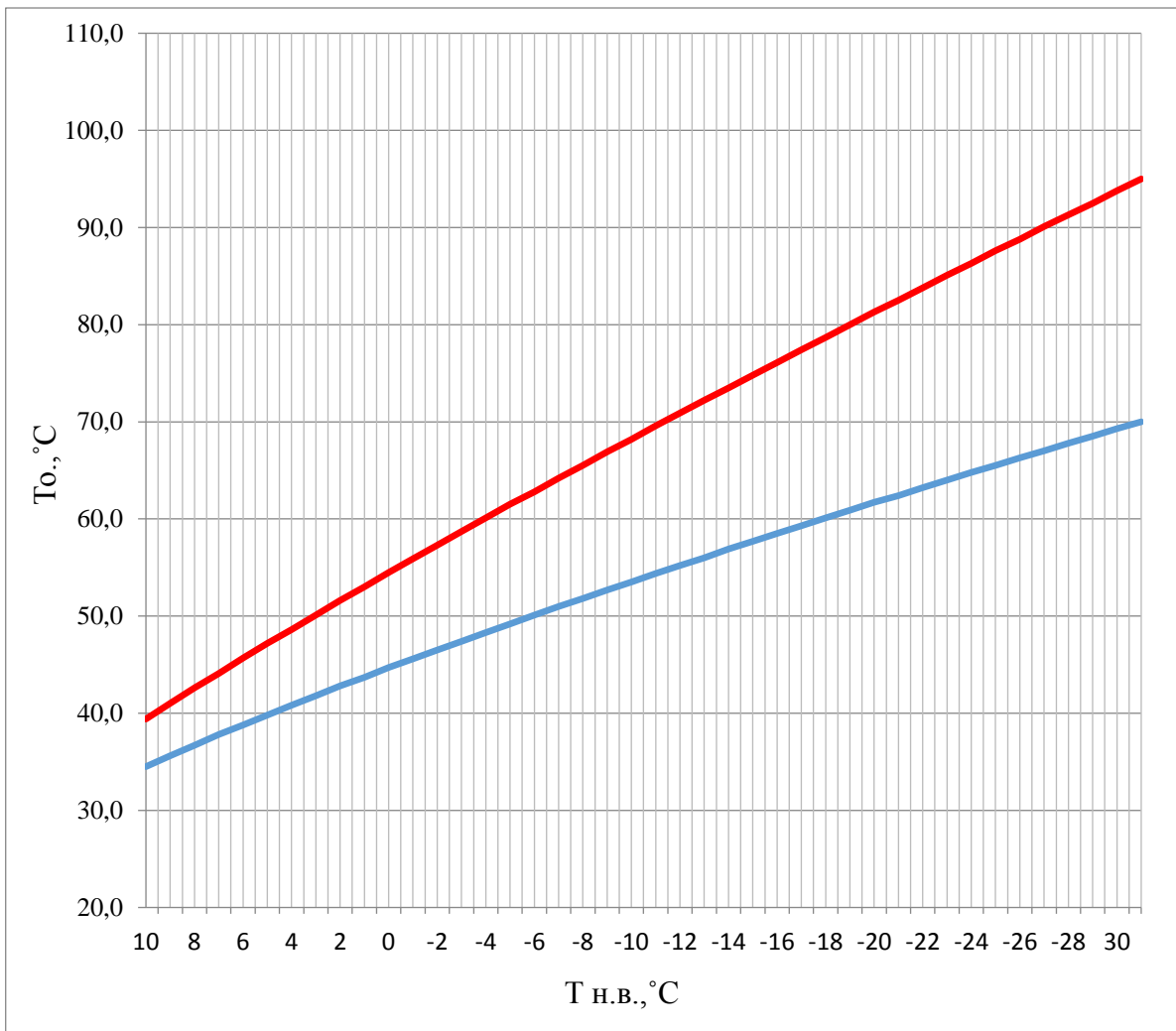

При существующей нагрузке системы теплоснабжения и пропускной способности тепловых сетей данный температурный график способен обеспечить поддержание комфортной температуры и влажности воздуха в отапливаемых помещениях.

Таблица к температурному графику сетевой воды для котельной проезд Апраксинский, 45

Температура, °С		
Наружного воздуха	В подающей магистрали	В обратной магистрали
10	39,4	34,5
9	41,0	35,6
8	42,6	36,7
7	44,1	37,8
6	45,7	38,8
5	47,2	39,8
4	48,6	40,8
3	50,1	41,8
2	51,6	42,8
1	53,0	43,7
0	54,5	44,7
-1	55,9	45,6
-2	57,3	46,5
-3	58,7	47,4
-4	60,1	48,3
-5	61,5	49,2
-6	62,8	50,1
-7	64,2	51,0
-8	65,5	51,8
-9	66,9	52,7
-10	68,2	53,5
-11	69,6	54,4
-12	70,9	55,2
-13	72,2	56,0
-14	73,5	56,9
-15	74,8	57,7
-16	76,1	58,5
-17	77,4	59,3
-18	78,7	60,1
-19	80,0	60,9
-20	81,3	61,7
-21	82,5	62,4
-22	83,8	63,2
-23	85,1	64,0
-24	86,3	64,8
-25	87,6	65,5
-26	88,8	66,3
-27	90,1	67,0
-28	91,3	67,8
-29	92,5	68,5
-30	93,8	69,3
-31	95,0	70,0

### 5.9. Предложения по перспективной установленной тепловой мощности каждого источника тепловой энергии с предложениями по сроку ввода в эксплуатацию новых мощностей

Решения по перспективной установленной тепловой мощности источников тепловой энергии с учетом аварийного и перспективного резерва тепловой мощности с предложениями по утверждению срока ввода в эксплуатацию новых мощностей представлены в таблице 5.9.1.

Таблица 5.9.1.

№ п/п	Наименование источника теплоснабжения	Перспективная установленная тепловая мощность на 2028 год, Гкал/ч	Предложение по сроку ввода в эксплуатацию новой мощности, год
1	Костромская ТЭЦ-1	401	-
2	Костромская ТЭЦ-2	611	-
3	Районная котельная КТЭЦ-2	105	-
4	Котельная улица Солоница, 5	1,29	-
5	Котельная улица Сплавщиков, 4, строение 1	0,946	-
6	Котельная поселок Учхоза «Костромской»	0,516	-
7	Котельная улица Вокзальная, 1, строение 1	0,602	-
8	Котельная улица 2-я Загородная, 40а	2,58	-
9	Котельная улица Просвещения, 22, строение 1	1,806	-
10	Котельная Военный городок-1, 10	0,86	-

Согласно СП 89.13330.2016 «СНиП II-35-76 Котельные установки» аварийный и перспективный резерв тепловой мощности на котельных не предусматривается.

### 5.10. Предложения по вводу новых и реконструкции существующих источников тепловой энергии с использованием возобновляемых источников энергии, а также местных видов топлива

Согласно статье 3 Федерального закона «Об электроэнергетике» от 26 марта 2003 года №35-ФЗ «возобновляемые источники энергии» - энергия солнца, энергия ветра, энергия вод (в том числе энергия сточных вод), за исключением случаев использования такой энергии на гидроаккумулирующих электроэнергетических станциях, энергия приливов, энергия волн водных объектов, в том числе водоемов, рек, морей, океанов, геотермальная энергия с использованием природных подземных теплоносителей, низкопотенциальная тепловая энергия земли, воздуха, воды с использованием специальных теплоносителей, биомасса, включающая в себя специально выращенные для получения энергии растения, в том числе деревья, а также отходы производства и потребления, за исключением отходов, полученных в процессе использования углеводородного сырья и топлива, биогаз, газ, выделяемый отходами производства и потребления на свалках таких отходов, газ, образующийся на угольных разработках. В настоящее время в городе Кострома возобновляемые источники энергии не применяются. Роза ветров не позволяет использовать энергию ветра. Геотермальные источники на территории городского округа отсутствуют. Географическое расположение и климат города Костромы делают возможное применение возобновляемых источников энергии не эффективным и экономически не целесообразным.

На котельных города Костромы не используются возобновляемые источники энергии, основным видом потребляемого топлива является природный газ.

## **Раздел 6. Предложения по строительству, реконструкции и (или) модернизации тепловых сетей**

### **6.1. Предложения по строительству, реконструкции и (или) модернизации тепловых сетей, обеспечивающих перераспределение тепловой нагрузки из зон с дефицитом располагаемой тепловой мощности источников тепловой энергии в зоны с резервом располагаемой тепловой мощности источников тепловой энергии (использование существующих резервов)**

Предложения по строительству, реконструкции и (или) модернизации тепловых сетей, обеспечивающих перераспределение тепловой нагрузки из зон с дефицитом располагаемой тепловой мощности источников тепловой энергии в зоны с резервом располагаемой тепловой мощности источников тепловой энергии (использование существующих резервов) не предусматриваются схемой теплоснабжения.

### **6.2. Предложения по строительству, реконструкции и (или) модернизации тепловых сетей для обеспечения перспективных приростов тепловой нагрузки в осваиваемых районах городского округа город Кострома под жилищную, комплексную или производственную застройку**

Обоснования нового строительства тепловых сетей для обеспечения перспективных приростов тепловой нагрузки под жилищную, комплексную или производственную застройку во вновь осваиваемых районах городского округа запланировано с учетом реализации генплана и программ развития (инвестиционных и т.д.) организаций и городского округа.

Объемы нового строительства тепловых сетей в зоне деятельности единой теплоснабжающей организации ПАО «ТГК-2» для обеспечения перспективных приростов тепловой нагрузки (присоединения новых потребителей тепловой энергии) представлены в таблице 6.2.1

Таблица 6.2.1

№ п/п	Адресная привязка	Источник тепловой энергии	Год планируемого подключения	Подключаемая тепловая нагрузка, Гкал/час
1	2	3	4	5
1	ул. Зеленая, в районе д.10а	Костромская ТЭЦ-2	2024	0,6
2	ул.Индустриальная, 42в	Костромская ТЭЦ-2	2024	0,35

### **6.3. Предложения по строительству, реконструкции и (или) модернизации тепловых сетей в целях обеспечения условий, при наличии которых существует возможность поставок тепловой энергии потребителям от различных источников тепловой энергии при сохранении надежности теплоснабжения**

Строительство и реконструкция тепловых сетей, для обеспечения условий, при наличии которых существует возможность поставок тепловой энергии потребителям от различных источников теплоснабжения, не предусматривается.

При наличии таких условий распределение тепловой нагрузки между источниками тепловой энергии осуществляется на конкурсной основе в соответствии с критерием минимальных удельных переменных расходов на производство тепловой энергии источниками тепловой энергии,

определяемыми в порядке, установленном основами ценообразования в сфере теплоснабжения, утвержденными Правительством Российской Федерации, на основании заявок организаций, владеющих источниками тепловой энергии, и нормативов, учитываемых при регулировании тарифов в области теплоснабжения на соответствующий период регулирования.

**6.4. Предложения по строительству, реконструкции и (или) модернизации тепловых сетей для повышения эффективности функционирования системы теплоснабжения, в том числе за счет перевода котельных в пиковый режим работы или ликвидации котельных по основаниям: вывод из эксплуатации, консервация и демонтаж избыточных источников тепловой энергии, а также источников тепловой энергии, выработавших нормативный срок службы, в случае если продление срока службы технически невозможно или экономически нецелесообразно.**

В настоящем пункте рассматриваются существующие участки тепловых сетей, планируемые к реконструкции в виде замены изоляционного слоя на современный имеющий высокую энергетическую эффективность с низкими потерями тепловой энергии теряющейся через слой изоляции и строительство участков тепловой сети для обеспечения тепловой энергией потребителей, ранее подключенных к ликвидируемым (выведенным из эксплуатации) котельным.

В соответствии с перспективным планом по развитию системы теплоснабжения до окончания планируемого периода планируется закрытие/переключение потребителей от следующих источников тепловой энергии:

№ п/п	Источник теплоснабжения до переключения	Предложение	Источник теплоснабжения после переключения	Капитальные вложения, руб	Год
1	2	3	4	5	6
1	Котельная улица Советская, 22а	Закрытие	Котельная улица Пастуховская, 37	8 521 425	2021-2024 г.г.

**6.5. Предложения по строительству, реконструкции и (или) модернизации тепловых сетей для обеспечения нормативной надежности теплоснабжения потребителей**

Мероприятия по строительству и реконструкции тепловых сетей для обеспечения нормативной надежности и безопасности теплоснабжения ежегодно определяются в рамках актуализации схемы теплоснабжения и представлены в таблице 6.5.1.

Обеспечение нормативной надежности тепловых сетей будет выполнено после реализации мероприятий, приведенных в других разделах настоящей главы. Так как после реализации мероприятий по реконструкции тепловых сетей в других разделах, произойдет обновление теплосетевого хозяйства городского округа, что снизит число отказов и повысит надежность сети с увеличением вероятности безотказной работы сетей снабжающих потребителей тепловой энергией.

Ежегодно до 30 ноября Администрацией города Костромы утверждается сводный план вывода в ремонт тепловых сетей и теплоисточников на основании заявок теплоснабжающих и теплосетевых организаций и/или единых теплоснабжающих организаций.

Перечень и краткие характеристики мероприятий по строительству,  
реконструкции тепловых сетей

№ п/п	Наименование мероприятий	Год начала реализации	Год окончания реализации	Затраты, тыс. руб. с НДС
1	2	3	4	5
1	Реконструкция тепловой сети на участке от К-80 до т. А по ул. Калиновская	2024	2024	1479,6
2	Реконструкция тепловой сети на участке от т. А до К-82 по ул. Калиновская	2024	2024	7033,2
3	Реконструкция тепловой сети на участке от К-118 до К-52а по ул. Юных пионеров	2024	2024	24986,4
4	Реконструкция тепловой сети на участке от К-129 до К-130 ул. Долматова	2024	2024	15589,2
5	Реконструкция тепловой сети на участке от К-14а до К-14г ул. Ленина	2024	2024	6922,8
6	Реконструкция тепловой сети на участке от К-14г до К-14е ул. Ленина	2024	2024	6362,4
7	Реконструкция тепловой сети на участке от К-44 до К-45 ул. Спасокукоцкого	2024	2024	12608,4
8	Реконструкция тепловой сети на участке от К-45 до К-46 ул. Спасокукоцкого	2024	2024	9376,8
9	Реконструкция тепловой сети на участке от 1ТК-21 до 1ТК-22 Кинешемское шоссе	2024	2024	33592,8
10	Реконструкция тепловой сети на участке от К-114 до к-30 пер. Кадыевский	2024	2024	7326
11	Реконструкция тепловой сети на участке от 1ТК-27- 1ТК-28 - 1ТК-29 ул. Гагарина	2024	2025	26682
12	Реконструкция тепловой сети на участке от 1ТК-18-4 до 1ТК-18-6 Кинешемское шоссе	2024	2024	7252,8
13	Реконструкция тепловой сети на участке от 1ТК-18-6 до 1ТК-18-7 Кинешемское шоссе	2024	2024	4632
14	Реконструкция тепловой сети на участке от 2ТК-14 до 2ТК-14А ул. Индустриальная	2024	2024	2353,2
15	Реконструкция тепловой сети на участке от 7ТК-2 до 7ТК-3 ул. 8 Марта	2024	2024	49410
16	Реконструкция тепловой сети на участке от 2ТК-6 до 2ТК-7 ул. Индустриальная	2024	2024	19240,8
17	Реконструкция тепловой сети на участке от К-7 - К-8-К-9 ул. Самоковская	2024	2025	86586
18	Реконструкция тепловой сети на участке от Проходного канала до Н.О.20 ул. Островского	2025	2025	7962
19	Реконструкция тепловой сети на участке от К-20а до К-23 Катушечная	2025	2025	29863,2
20	Реконструкция тепловой сети на участке от К-63 до К 65 ул. Чайковского	2025	2025	15914,4
21	Реконструкция тепловой сети на участке от 1ТК-45 до 1ТК-46 ул. Советская	2025	2025	19622,4
22	Реконструкция тепловой сети на участке от 1ТК-26 до 1ТК-27 по ул. 2-я Волжская	2025	2025	19300,8
23	Реконструкция тепловой сети на участке от 1ТК-37 до 1ТК-38 Бульвар Петровский	2025	2025	16288,8
24	Реконструкция тепловой сети на участке от 2ТК-15 до 2ТК-16 по ул. Индустриальной	2025	2025	31674

25	Реконструкция тепловой сети на участке от 2ТК-16 до 2ТК-17 ул. Сутырина	2025	2025	22140
26	Реконструкция тепловой сети на участке от 2ТК-23 до 2ТК-24 по ул. Профсоюзная	2025	2025	11466
27	Реконструкция тепловой сети на участке от 6ТК-11 до 6ТК-14 ул. Профсоюзная	2025	2025	18595,2
28	Реконструкция тепловой сети на участке от 6ТК-6Б до 6ТК-6-1 3-Давыдовский	2025	2025	16026
29	Реконструкция тепловой сети на участке от 7ТК-1 до 7ТК-2 ул. 8 Марта	2025	2025	20608,8
30	Реконструкция тепловой сети на участке от К-17 до К-18в по ул. Маршала Новикова	2026	2026	73420,8
31	Реконструкция тепловой сети на участке от К-92 до К-94 по ул. Новый Быт	2026	2026	7280,4
32	Реконструкция тепловой сети на участке от К-56 до К-60 по ул. 5-я Рабочая	2026	2026	34563,6
33	Реконструкция тепловой сети на участке от 2ТК-14 до ПНС-1 ул. Индустриальная	2026	2026	28437,6
34	Реконструкция тепловой сети на участке от 7ТК-3 до 7ТК-4 по ул. Стрелковая	2026	2026	37720,8
35	Реконструкция тепловой сети на участке от К-54а до К 139 Рабочий проспект	2026	2026	83978,4
36	Реконструкция тепловой сети на участке от Т-2 до дома №102 по ул. Никитской / СК-3	2026	2026	4240,8
37	Реконструкция тепловой сети на участке от 1ТК-53-7 до 1ТК-53-8 по ул. Ивана Сусанина	2026	2026	6085,2
38	Реконструкция тепловой сети на участке от 1ТК-53-8 до 1ТК-53-9 ул. Ивана Сусанина	2026	2026	4346,4
39	Реконструкция тепловой сети на участке от 1ТК-53-9 до 1ТК-53-10 по ул. Войкова	2026	2026	3985,2
40	Реконструкция тепловой сети на участке от К-18в до К20а ул. Катушечная	2027	2027	65600,4
41	Реконструкция тепловой сети на участке от К-56 до К-86 ул. Новый Быт	2027	2027	63841,2
42	Реконструкция тепловой сети на участке от К-87 до К 87б ул. Новый Быт	2027	2027	6526,8
43	Реконструкция тепловой сети на участке от 5ТК-20 до 5ТК-21 ул. Скворцова	2027	2027	14830,8
44	Реконструкция тепловой сети на участке от 1ТК-43 до 1ТК-44 пл. Конституции	2027	2027	31782
45	Реконструкция тепловой сети на участке от 1ТК-46 до 1ТК-47 пр-д Лазаревский	2027	2027	42048
46	Реконструкция тепловой сети на участке от 7ТК-4 до 7ТК-5 ул. Боевая	2027	2027	64994,4
47	Реконструкция тепловой сети на участке от 1ТК-63 до 1ТК-65 ул. Энгельса	2028	2028	69530,4
48	Реконструкция тепловой сети на участке от К-50 до К-52а ул. Задорина	2028	2028	112723,2
49	Реконструкция тепловой сети на участке от К-24 до К-25 ул. Катушечная	2028	2028	7952,4
50	Реконструкция тепловой сети на участке от К-127 до 128а ул. Юных Пионеров	2028	2028	10390,8
51	Реконструкция тепловой сети на участке от К-55 до К-56 ул. 5-я Рабочая	2028	2028	28970,4
52	Реконструкция тепловой сети на участке от 2ТК-9 до 2ТК-11 ул. Индустриальная	2028	2028	54342



53	Реконструкция тепловой сети на участке от К-31 до К-32 пр-т Текстильщиков	2028	2028	6600
----	---	------	------	------

№ п/п	Наименование мероприятий	Год начала реализации	Год окончания реализации	Затраты, тыс. руб. с НДС
1	2	3	4	5
1	Капитальный ремонт тепловой сети (ТЭЦ-1 (1 этап))	2023	2023	19784
2	Капитальный ремонт тепловой сети (камеры 1-ТК-17 (1 этап), 1-ТК-28, 1-ТК-26-6 (1 этап), 1-ТК-33 (1 этап))	2023	2023	29038
3	Капитальный ремонт тепловой сети (камера 1-ТК-38 (1 этап))	2023	2023	41762
4	Капитальный ремонт тепловой сети (камеры 1-ТК-38 (2 этап), 6-ТК-15-2)	2023	2023	31543
5	Капитальный ремонт тепловой сети (камеры 1-ТК-46-9, 1-ТК-46-10 (1 этап), 1-ТК-46-11 (1 этап), 1-ТК-46-14 (1 этап))	2023	2023	28627
6	капитальный ремонт тепловой сети (камеры 1-ТК-48 (1 этап), 1-ТК-53-11 (1 этап), 1-ТК-53-4 (1 этап), 1-ТК-53-9 (1 этап), 1-ТК-55 (1 этап), 1-ТК-58 (1 этап))	2023	2023	30884
7	Капитальный ремонт тепловой сети (камеры 2-ТК-19 (1 этап), 2-ТК-21 (1 этап), 2-ТК-25 (1 этап), 2-ТК-29 (1 этап), 2-ТК-7 (1 этап))	2023	2023	31358
8	Капитальный ремонт тепловой сети (камеры 5-ТК-17 (1 этап), 5-ТК-21 (1 этап), 6-ТК-11-3, 6-ТК-6, 6-ТК-8-1, 6-ТК-8-3, 6-ТК-8-6)	2023	2023	24198
9	Капитальный ремонт тепловой сети от котельной РК-2 г. Кострома (1 этап)	2023	2023	4588
10	Капитальный ремонт тепловой сети от котельной по улице Никитская, 47в г. Кострома (1 этап)	2023	2023	11618
11	капитальный ремонт тепловой сети от котельной по улице Советская, 22а г. Кострома	2023	2023	4551
12	капитальный ремонт тепловой сети от котельной по улице Береговая, 45 г. Кострома	2023	2023	12395
13	капитальный ремонт тепловой сети от котельной п. Новый г. Кострома (1 этап)	2023	2023	18500
14	Капитальный ремонт тепловой сети от котельной по улице Пастуховкая, 37а г. Кострома	2023	2023	5750
15	капитальный ремонт тепловой сети (ТЭЦ-1 (2 этап))	2024	2024	87975
16	капитальный ремонт тепловой сети (камеры 1-ТК-16, 1-ТК-17 (2 этап), 1-ТК-28, 1-ТК-29-6 (2 этап))	2024	2024	94498
17	капитальный ремонт тепловой сети (камеры 1-ТК-29-а, 1-ТК-33 (2 этап), 1-ТК-38 (3 этап), 1-ТК-40)	2024	2024	76076
18	капитальный ремонт тепловой сети (камеры 1-ТК-46, 1-ТК-46-10 (2 этап), 1-ТК-46-11 (2 этап), 1-ТК-46-12, 1-ТК-46-14 (2 этап), 1-ТК-48 (2 этап))	2024	2024	52725
19	капитальный ремонт тепловой сети (камеры 1-ТК-53-10, 1-ТК-53-11 (2 этап), 1-ТК-53-4 (2 этап), 1-ТК-53-7, 1-ТК-53-9 (2 этап), 1-ТК-55 (2 этап), 1-ТК-58 (2 этап))	2024	2024	47875

№ п/п	Наименование мероприятий	Год начала реализации	Год окончания реализации	Затраты, тыс. руб. с НДС
1	2	3	4	5
20	капитальный ремонт тепловой сети (камеры 2-ТК-19 (2 этап), 2-ТК-21 (2 этап), 2-ТК-22, 2-ТК-25 (2 этап))	2024	2024	70215
21	капитальный ремонт тепловой сети (камеры 2-ТК-28, 2-ТК-29 (2 этап), 2-ТК-4-2 (2 этап), 2-ТК-7 (2 этап), 5-ТК-17 (2 этап), 5-ТК-21 (2 этап))	2024	2024	66038
22	капитальный ремонт тепловой сети (камеры 6-ТК-11-3 (2 этап), 6-ТК-1-Б, 6-ТК-6 (2 этап), 6-ТК-6-1, 6-ТК-8-2-а (2 этап), 6-ТК-8-3(2 этап), 6-ТК-8-5, 6-ТК-8-6 (2 этап))	2024	2024	60954
23	капитальный ремонт тепловой сети от котельной РК-2 г. Кострома (2 этап)	2024	2024	3515
24	капитальный ремонт тепловой сети от котельной по улице Никитская, 47в г. Кострома (2 этап)	2024	2024	50579
25	капитальный ремонт тепловой сети от котельной по улице Шагова, 205 стр.1 г. Кострома	2024	2024	9102
26	капитальный ремонт тепловой сети от котельной по улицеМосковская, 105 г. Кострома	2024	2024	14800
27	капитальный ремонт тепловой сети от котельной п. Новый г. Кострома (2 этап)	2024	2024	18500

**Раздел 7. Предложения по переводу открытых систем теплоснабжения (горячего водоснабжения), отдельных участков таких систем на закрытые системы горячего водоснабжения**

**7.1. Предложения по переводу существующих открытых систем теплоснабжения (горячего водоснабжения), отдельных участков таких систем на закрытые системы горячего водоснабжения, для осуществления которого необходимо строительство индивидуальных и (или) центральных тепловых пунктов при наличии у потребителей внутридомовых систем горячего водоснабжения**

Использование централизованных открытых систем теплоснабжения (горячего водоснабжения) для нужд горячего водоснабжения, осуществляемого путем отбора теплоносителя на нужды горячего водоснабжения, не допускается.

В городе Костроме предполагается перевод потребителей от открытого водоразбора на закрытый:

- от котельной улица Сутырина, 8 (МУП города Костромы «Городские сети») на закрытую систему горячего водоснабжения путем установки у потребителей элеваторных узлов и подогревателей ГВС;

- от котельной улица Никитская, 47в (МУП города Костромы «Городские сети») путем установки у потребителей подогревателей ГВС.

Перечень зданий, подключенных к котельной по улице Сутырина, 8 на которых предлагается переход от открытой системы на закрытую систему горячего водоснабжения, представлено в таблице 7.1:

Таблица 7.1.

п/п	Адрес потребителя	Расчетная тепловая нагрузка, Гкал/ч
1.	улица Димитрова, 33	0,3617
2.	улица Димитрова, 31	0,3644
3.	улица Димитрова, 29	0,3503
4.	улица Димитрова, 27	0,3516
5.	Окружная улица, 57	0,1421
6.	улица Сутырина, 9, детский сад №48	0,292
7.	Окружная улица, 55	0,3157
8.	улица Димитрова, 25	0,3471
9.	Окружная улица, 53	0,2639
10.	Окружная улица, 51	0,4308
11.	Окружная улица, 49	0,3481
12.	8-й Окружной проезд,4	0,3065
13.	8-й Окружной проезд,6	0,2643
14.	8-й Окружной проезд,8	0,2692
15.	8-й Окружной проезд,10	0,3885
16.	улица Сутырина, 16,	0,615
17.	8-й Окружной проезд,15	0,2619
18.	8-й Окружной проезд,11	0,2785
19.	улица Центральная,40	0,3149
20.	улица Сутырина,18	0,4834
21.	Окружная улица, 43	0,07
22.	улица Сутырина,10	0,3432
23.	улица Сутырина, 12	0,2772
24.	улица Сутырина, 14	0,3862

п/п	Адрес потребителя	Расчетная тепловая нагрузка, Гкал/ч
25.	улица Сутырина, 11	0,0668
26.	8-й Окружной проезд, 1	0,0458
27.	Окружная улица, 43	0,0908
28.	Окружная улица, 57	0,1419

Всего планируется перевести 28 потребителей.

Основная существующая схема присоединения абонентских вводов потребителей к тепловым сетям котельной по улице Сутырина, 8 представлена на Рисунке 7.1.



Рисунок 7.1. - Схема 26. Местный тепловой пункт с открытым водоразбором и циркуляционной линией.

Предлагается при сохранении существующей схемы присоединения систем отопления абонентов, осуществлять подачу горячей воды через пластинчатые водо-водяные подогреватели.

При выборе схемы подключения подогревателей к системе теплоснабжения определяющим являлось: величина тепловой нагрузки, возможность снижения объема теплоносителя в первичном контуре и минимизация капитальных затрат при переводе с открытой схемы на закрытую.

В качестве регуляторов температуры приняты регуляторы, обеспечивающие поддержание заданной температуры на выходе из водяных подогревателей.

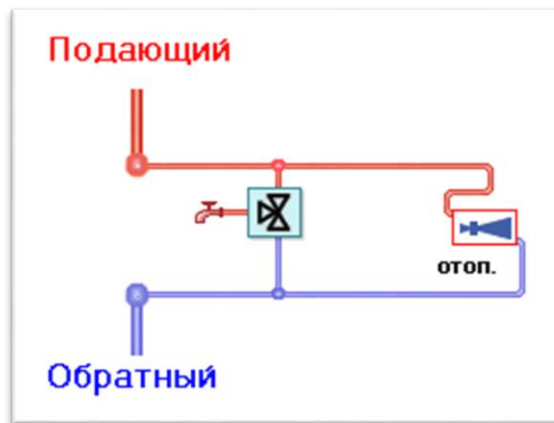
Для обеспечения циркуляции горячей воды по внутреннему контуру рассмотрено применение циркуляционных насосов.

Тепловой пункт (ТП) — один из главных элементов системы централизованного теплоснабжения зданий, выполняющий функции приема теплоносителя, преобразования (при необходимости) его параметров, распределения между потребителями тепловой энергии и учета ее расходования.

Для упрощения процесса проектирования, комплектации и монтажа ТП могут изготавливаться в заводских условиях и поставляться на объект строительства в виде готовых блоков — блочный тепловой пункт (БТП).

БТП представляет собой собранные на раме в общую конструкцию отдельные функциональные узлы, как правило, в комплекте с приборами и устройствами контроля, автоматического регулирования и управления.

На данный момент в России широко применяются стандартные автоматизированные блочные тепловые пункты полной заводской готовности, предназначенные для присоединения к тепловой сети различных систем теплоснабжения и выполненные по типовым технологическим

схемам с применением водоподогревателей на базе паяных или разборных пластинчатых теплообменников отечественного производства.

В соответствии СП 41-101-95 «Проектирование тепловых пунктов» в зависимости от соотношения максимально-часовой тепловой нагрузки ГВС к нагрузке отопления предлагается оборудовать тепловые пункты абонентов с параллельным подключением подогревателей ГВС (Рисунок 7.2).



Рисунок 7.2. - Схема №19. Местный тепловой пункт с параллельным подключением подогревателей ГВС и элеваторным присоединением СО.

Как видно из рисунка, к реализации предлагается стандартная тепловая схема подключения абонентов к тепловой сети в соответствии с СП 41-101-95 «Проектирование тепловых пунктов», предполагающие автоматическое поддержание необходимых гидравлических режимов, температуры горячей воды и температурного графика в системе отопления зданий.

Схема включают все необходимые функциональные узлы и модули теплового пункта:

- узел ввода;
- узлы обеспечения гидравлических режимов;
- узлы автоматического поддержания температурных параметров горячей воды;
- узлы присоединения систем отопления, вентиляции и горячего водоснабжения.

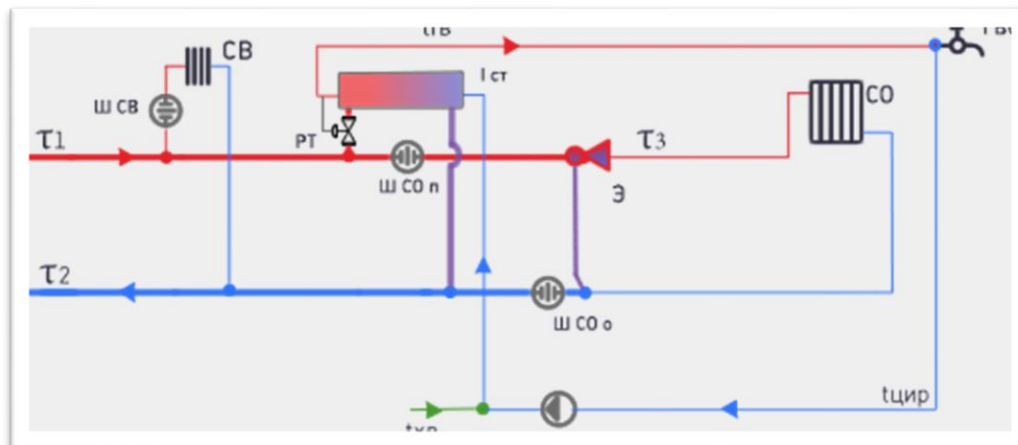
Перечень зданий, подключенных к котельной по улица Никитская, 47в на которых предлагается переход от открытой системы на закрытую систему горячего водоснабжения, представлено в таблице 7.2.

Таблица 7.2.

п/п	Адрес потребителя	Расчетная тепловая нагрузка, Гкал/ч
1.	улица Никитская, 64	0,1931
2.	улица Никитская, 70	0,3931
3.	улица Никитская, 72	0,145
4.	улица Никитская, 74	0,2051
5.	улица Никитская, 76	0,1139
6.	улица Никитская, 80	0,1902
7.	улица Никитская, 88	0,2535
8.	улица Скворцова, 8	0,2824
9.	2-й Сосновый проезд, 15	0,0319
10.	2-й Сосновый проезд, 16	0,0319
11.	2-й Сосновый проезд, 21	0,0319

12.	улица Скворцова, 18	0,2105
13.	улица Скворцова, 24, д/с №80	0,2061
14.	улица Шагова, 150а	0,033
15.	улица Шагова, 152	0,033
16.	улица Шагова, 154	0,0372
17.	улица Шагова, 183	0,36
18.	улица Шагова, 183А	0,36
19.	улица Шагова, 185А	0,2764
20.	улица Шагова, 189	0,1387
21.	улица Шагова, 191	0,2774
22.	улица Шагова, 193	0,2774
23.	улица Шагова, 197А	0,25

Всего планируется перевести 23 потребителей.

Существующие схемы присоединения абонентских вводов потребителей к тепловым сетям котельной по улице Никитская, 47в представлены на Рисунках 7.3, 7.4 и 7.5.



Рисунок 7.3. Местный тепловой пункт с открытым водоразбором.



Рисунок 7.4. Местный тепловой пункт с открытым водоразбором.

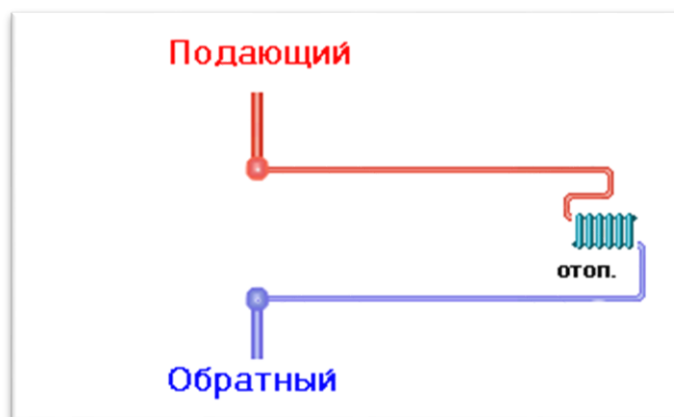

Рисунок 7.5. Местный тепловой пункт с открытым водоразбором и циркуляционной линией

Предлагается также, как и от котельной по улице Сутырина, 8 при сохранении существующей схемы присоединения систем отопления абонентов, осуществлять подачу горячей воды через пластинчатые водо-водяные подогреватели.

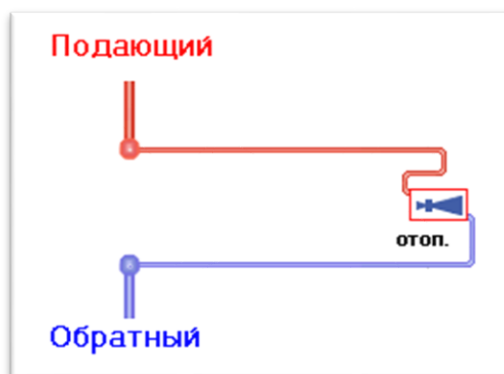
В соответствии СП 41-101-95 «Проектирование тепловых пунктов» в зависимости от соотношения максимально-часовой тепловой нагрузки ГВС к нагрузке отопления предлагается

оборудовать тепловые пункты абонентов с параллельным подключением подогревателей ГВС (Рисунок 6).

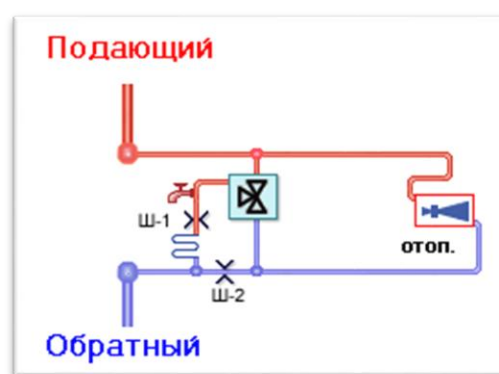

Рисунок 7.6. - Схема №19. Местный тепловой пункт с параллельным подключением подогревателей ГВС и элеваторным присоединением СО.

Предложение типоразмеров оборудования по тепловой мощности, представлено в таблице 7.3.

Таблица 7.3.

Наименование оборудования	Типоразмер по тепловой мощности, Гкал/ч					
	0,06-0,012	0,12-0,24	0,24-0,42	0,42-0,9	0,9-1,3	1,3-2,2
Циркуляционный насос ГВС «Грундфос»	ТР-40-230			ТР-32-250	ТР-40-240	ТР-50-430
Теплообменный аппарат пластинчатый разбонный «ЭТРА» Тип ЭТ	008см-16-34	019см-16-44	008см-16-66	019см-16-102	021см-16-190	

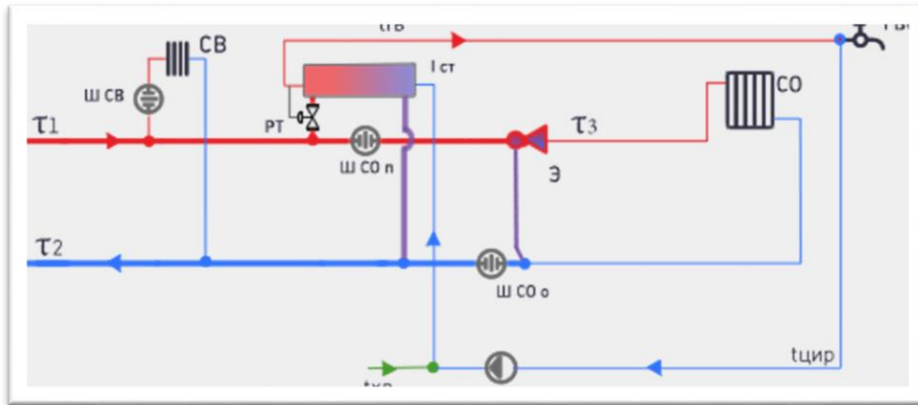
Для реализации перевода систем теплоснабжения на закрытую схему ГВС необходимо:

- разработать комплексную программу перевода систем теплоснабжения на закрытую схему ГВС;

- определить оператора проекта;

- определить источники финансирования мероприятий;

- обеспечить потребности в оборудовании и трудовых ресурсах.

- рассмотреть возможность постановки НИР по исследованию гидравлических режимов работы существующих систем теплоснабжения при переводе их на закрытую схему ГВС.

При переходе на закрытую систему ГВС потребуются межотраслевая синхронизация работ со следующими мероприятиями:

1. в системе коммунальной инфраструктуры теплоснабжения и водоснабжения:

1.1. в системе теплоснабжения мероприятия: а) реконструкция ВПУ на источнике тепловой энергии; б) строительство ИТП.

1.2. в системе водоснабжения: а) реконструкция и/или строительство водопроводов; б) реконструкция и/или строительство насосных станций.

2. в сети инженерно-технического обеспечения зданий:

2.1. реконструкция трубопроводов ГВС;

2.2. реконструкция трубопроводов ХВС;

2.3. реконструкция кабелей электроснабжения и строительство автоматического включения резерва.

Экономические эффекты при переходе на закрытую схему присоединения систем ГВС следующие:

Статья расходов	Система теплоснабжения		
	Производство тепловой энергии	Передача тепловой энергии	Потребление тепловой энергии
Тепловая энергия	—	Снижение потерь тепловой энергии	Сокращение тепловой энергии для отопления и ГВС за счет эффективного управления
Топливо	Снижение объема потребления топлива	—	—
Электроэнергия	Снижение расхода электроэнергии на собственные нужды	Снижение расходов на перекачку	—
Холодная вода	Сокращение расходов на подпитку сети и приготовление подпиточной воды	—	—
Содержание оборудования	Исключение затрат на содержание водоподготовки и баков аккумуляторов	—	—

Основные мероприятия, направленные на строительство ИТП у потребителей:

- выполнение проекта ИТП;
- реконструкция и/или строительство трубопроводов ГВС;
- реконструкция и/или строительство трубопроводов ХВС;
- реконструкция кабелей электроснабжения и строительство автоматического включения резерва.
- монтаж пластинчатого теплообменника;
- монтаж насоса ГВС;
- монтаж КИПиА.

Для каждого потребителя в зависимости от тепловой нагрузки и объемов выполняемых работ потребность в инвестициях будет разная. В связи с этим ориентировочная средняя стоимость строительства каждого ИТП оценивается в 600 000,00 руб.

Потребность инвестиций для перевода потребителей от открытого водоразбора на закрытый:

- от котельной улица Сутырина, 8 (МУП города Костромы «Городские сети») в количестве 28 потребителей ориентировочная стоимость работ составляет 16 800 тыс. руб.;
- от котельной улица Никитская, 47в (МУП города Костромы «Городские сети») в количестве 23 потребителей ориентировочная стоимость работ составляет 13 800 тыс. руб.

**7.2. Предложения по переводу существующих открытых систем теплоснабжения (горячего водоснабжения), отдельных участков таких систем на закрытые системы горячего водоснабжения, для осуществления которого отсутствует необходимость строительства индивидуальных и (или) центральных тепловых пунктов по причине отсутствия у потребителей внутридомовых систем горячего водоснабжения.**

Предложения по переводу существующих открытых систем теплоснабжения (горячего водоснабжения), отдельных участков таких систем на закрытые системы горячего водоснабжения, для осуществления которого отсутствует необходимость строительства индивидуальных и (или) центральных тепловых пунктов по причине отсутствия у потребителей внутридомовых систем горячего водоснабжения отсутствуют.



## **Раздел 8. Перспективные топливные балансы**

### **8.1. Перспективные топливные балансы для каждого источника тепловой энергии по видам основного, резервного и аварийного топлива на каждом этапе**

Перспективное топливопотребление было рассчитано на развитие системы теплоснабжения до окончания планируемого периода, с учетом реконструкции Костромских ТЭЦ-1 и ТЭЦ-2, и представлено в таблице 8.1.1.





№ п/п	Наименование источника теплоснабжения	2018	2019	2020	2021	2022	2023	2024	2025	2026	2027	2028
1	2	3	4	5	6	7	8	9	10	11	12	13
46	АИТ улица Кителинская, 15	н/д	н/д	н/д	н/д	н/д	н/д	н/д	н/д	н/д	н/д	н/д
47	АИТ проспект Речной, 143	н/д	н/д	н/д	н/д	н/д	н/д	н/д	н/д	н/д	н/д	н/д
48	БМК микрорайон Черноречье, 20а	3913,79 2	3913,79 2	3913,79 2	3 521,67	2 987,85	2 987,85	2 987,85	2 987,85	2 987,85	2 987,85	2 987,85
49	БМК улица Ленина, 154	160,79	154,36	150,33	157,68	184,36	184,36	184,36	184,36	184,36	184,36	184,36
50	Котельная проезд Апраксинский, 45	н/д	н/д	н/д	н/д	н/д	н/д	н/д	н/д	н/д	н/д	н/д
51	Котельная городок Военный 1-й, 10	226,864	194,819	198,809	246,17	208,75, закрытие с переключением потребителей на блочно-модульную котельную						
52	Котельная проезд Речной, 7	52,009	45,546	41,11	закрытие котельной с переключением потребителей на автономные источники теплоснабжения							
53	Котельная улица Смирнова Юрия, 41а	757,2	700,339	662,641	закрытие котельной с переключением потребителей на тепловые сети Костромской ТЭЦ-2							

В качестве резервного топлива на источниках тепловой энергии ПАО «ТГК-2» (Костромская ТЭЦ-1, Костромская ТЭЦ-2, Районная котельная КТЭЦ-2) применяется топочный мазут.

Утвержденный нормативный запас резервного топлива представлен в таблице 8.1.2.

Таблица 8.1.2

№ п/п	Наименование источника теплоснабжения	Вид топлива	Ед.изм.	2020	2021	2022	2023	2024	2025	2026	2027	2028
1	2	3	4	5	6	7	8	9	10	11	12	13
1	Костромская ТЭЦ-1	мазут	Тыс.тонн	1,330	1,330	1,330	1,330	1,330	1,330	1,330	1,330	1,330
2	Костромская ТЭЦ-2	мазут	Тыс.тонн	3,009	3,009	3,009	3,009	3,009	3,009	3,009	3,009	3,009
3	Районная котельная КТЭЦ-2	мазут	Тыс.тонн	0,787	0,777	0,777	0,777	0,777	0,777	0,777	0,777	0,777

В качестве аварийного топлива на котельной улица Московская, 105 применяется дизельное топливо.

Таблица 8.1.3

№ п/п	Наименование источника теплоснабжения	Вид топлива	Ед.изм.	2020	2021	2022	2023	2024	2025	2026	2027	2028
1	2	3	4	5	6	7	8	9	10	11	12	13
1	Котельная улица Московская, 105	дизельное топливо	Тыс.тонн	0,046	0,046	0,046	0,046	0,046	0,046	0,046	0,046	0,046

## 8.2. Потребляемые источником тепловой энергии виды топлива, включая местные виды топлива, а также используемые возобновляемые источники энергии

Источники тепловой энергии в городе Костроме в качестве основного топлива используют природный газ, за исключением котельной проезд Апраксинский, 45 основным видом топлива которой являются опилки (древесные отходы).

Источники тепловой энергии, потребляющие топливо – мазут, дизельное топливо:

– Костромская ТЭЦ-1, Костромская ТЭЦ-2 и Районная котельная КТЭЦ-2 потребляют мазут в качестве резервного топлива;

– котельная по улица Московская, 105 потребляет дизельное топливо в качестве аварийного.

## 8.3. Виды топлива их доля и значение низшей теплоты сгорания топлива, используемые для производства тепловой энергии по каждой системе теплоснабжения

Проектным топливом для энергетических котлов типа БКЗ-75-39-ФБ первоначально являлся фрезерный торф с подсветкой мазутом. В настоящее время все котлоагрегаты реконструированы для сжигания природного газа. С 2012 года торф на Костромской ТЭЦ-1 не сжигается.

В качестве основного топлива на источниках тепловой энергии ПАО «ТГК-2» применяется природный газ.

В городе Кострома в основном в качестве топлива на источниках тепловой энергии используется природный газ.

Сведения о низшей теплоте сгорания топлива.

№ п/п	Год	2018	2019	2020	2021	2022
1	2	3	4	5	6	7
1	Теплота сгорания	8153	8146	8159	8159	8153

#### **8.4. Преобладающий в городском округе город Кострома вид топлива, определяемый по совокупности всех систем теплоснабжения, находящихся в городском округе город Кострома**

В качестве основного топлива на источниках тепловой энергии города Кострома применяется природный газ.

Резервные виды топлива применяются для аварийных ситуаций и ситуаций ограничений поставок природного газа, которых в городском округе не запланировано и фактически не существовало.

#### **8.5. Приоритетное направление развития топливного баланса городского округа город Кострома**

В качестве приоритетного направления в развитии топливного баланса рассматривается снижение потребления природного газа за счет улучшения показателей удельного расхода топлива на единицу произведенной тепловой и электрической энергии.

Указанные показатели снижаются за счет вывода из эксплуатации источников тепловой энергии с дефицитом тепловой мощности, а также реализации мастер плана схемы теплоснабжения.

Реализация мероприятий по реконструкции и капитальному ремонту тепловых сетей позволит снизить непроизводственные затраты тепловой энергии на транспорт от источника до потребителя, что снизит объем нагреваемого теплоносителя и количества тепловой энергии, на которую расходуется природный газ.

## **Раздел 9. Инвестиции в строительство, реконструкцию, техническое перевооружение и (или) модернизацию**

### **9.1. Предложения по величине необходимых инвестиций в строительство, реконструкцию, техническое перевооружение и (или) модернизацию источников тепловой энергии на каждом этапе**

Оценка стоимости капитальных вложений в реконструкцию и новое строительство тепловых сетей осуществлялась по укрупненным показателям базисных стоимостей по видам строительства (УПР), укрупненным показателям сметной стоимости (УСС), укрупненным показателям базисной стоимости материалов, видов оборудования, услуг и видов работ, установленных в соответствии с Методическими рекомендациями по формированию укрупненных показателей базовой стоимости на виды работ и порядку их применения для составления инвесторских смет и предложений подрядчика (УПБС ВР), Сборником укрупненных показателей базисной стоимости на виды работ и государственными элементными сметными нормами на строительные работы в части сборников: №2 (ГЭСН 2001 – 01 «Земляные работы»); №24 (ГЭСН 2001-24 «Теплоснабжение и газопроводы – наружные сети»), № 26 (ГЭСН 2001-26 «Теплоизоляционные работы»; ГЭСНр; ГЭСНм; ГЭСНп, а также на основе анализа проектов-аналогов.

Капитальные вложения в реализацию проектов по строительству и реконструкции тепловых сетей и источников тепловой энергии представлены в таблице 9.1.1





№ п/п	Наименование источника теплоснабжения	Предложения	Капитальные вложения (рубли)	2018 год	2019 год	2020 год	2021 год	2022 год	2023 год	2024 год	2025 год	2026 год	2027 год	2028 год	
1	2	3	4	5	6	7	8	9	10	11	12	13	14	15	
8	Котельная улица Пастуховская, 37	Техническое перевооружение	19 699 843										+		
		Устройство индивидуального теплового пункта в жилых домах 5, 7, 20/23 по улице Овражной	1 500 000	+											
9	Котельная улица Почтовая, 9	Техническое перевооружение	7 330 998							+	+				
10	Котельная улица Просвещения, 22 стр.1	Техническое перевооружение	27 183 432									+	+		
11	Котельная улица Советская, 22а	Переключение потребителей на котельную улица Пастуховская, 37а	8 521 425				+	+	+	+					
12	Котельная улица Солоница, 5	Техническое перевооружение	18 435 156						+	+					
13	Котельная улица Сплавщиков, 4	Техническое перевооружение	12 265 728								+	+			
14	Котельная улица Сутырина, 8	Перевод на закрытую систему горячего водоснабжения с устройством индивидуальных тепловых пунктов в жилых домах	16 800 000										+	+	
		Перевод котельной на водогрейный режим	8 389 099									+	+		
15	Котельная поселок Учхоза «Костромской»	Строительство автоматизированной котельной	9 000 864						+	+					
16	Котельная улица Московская, 105	Подключение объекта капитального строительства: школа на 1000 мест по улица Сулова, 8	12 010 615	+	+	+									
		Подключение объекта: жилой дом литер 8, микрорайон «Агашкина гора»	6 690 339	+											
		Техническое перевооружение	19 565 052							+	+	+			
17	Котельная Санаторий «Костромской»	Строительство БМК	19 330 590							+	+				
18	Котельная улица Лесная, 27 стр.1	Техническое перевооружение котельной и тепловых сетей для подключения объекта, расположенного по адресу: Российская Федерация, Костромская область, городской округ город Кострома, улица Нижняя Дебря, 19 (новый корпус Костромского онкологического диспансера)	35 909 527			+									
19	Котельная улица Никитская, 47в	Перевод на закрытую систему горячего водоснабжения с устройством индивидуальных тепловых пунктов в жилых домах	13 800 000				+	+	+	+					
20	Котельная улица Вокзальная, 1	Техническое перевооружение	12 857 928							+	+				

№ п/п	Наименование источника теплоснабжения	Предложения	Капитальные вложения (рубли)	2018 год	2019 год	2020 год	2021 год	2022 год	2023 год	2024 год	2025 год	2026 год	2027 год	2028 год
1	2	3	4	5	6	7	8	9	10	11	12	13	14	15
21	Котельная городок Военный 1-й, 10	Строительство автоматизированной котельной	14 033 093				+	+						
22	Котельная проезд Речной, 7	Устройство котла наружного размещения у потребителя - школа искусств, проспект Речной, 72	2 640 000			+	+							
		Устройство котла наружного размещения у потребителя – детский сад № 84, улица Линейная, 5	1 800 000			+	+							
23	Котельная улица Смирнова Юрия, 41а	Переключение на ПАО «ТГК-2»	5 282 000			+	+							
24	Котельная улица Свердлова, 51а	Переключение на ПАО «ТГК-2»	4 056 000	+										
25	Котельная улица Малышковская, 55	Переключение на котельную улица Московская, 105	4 843 000	+										
26	Котельная проспект Мира, 8/6	Строительство блочно-модульной котельной для теплоснабжения потребителя областного государственного бюджетного учреждения здравоохранения «Родильный дом города Костромы», по адресу: Российская Федерация, Костромская область, городской округ город Кострома, город Кострома, проспект Мира, 8	7 200 000	+										

Примечание: Знаком (+) отмечен год, в котором планируется выполнение мероприятия

Финансирование реализации мероприятий планируется как за счёт бюджетных, так и за счёт внебюджетных средств. Объём затрат определен с использованием укрупненных нормативов цен строительства и корректируется путём индексации на фактический период внедрения мероприятия. Объем капитальных вложений составляет 473 583 133 руб., в том числе по выполненным на период актуализации схемы теплоснабжения мероприятиям 108 375 574 руб., планируемым к выполнению 365 207 559 руб.

## 9.2. Предложения по величине необходимых инвестиций в строительство, реконструкцию, техническое перевооружение и (или) модернизацию тепловых сетей, насосных станций и тепловых пунктов на каждом этапе

В соответствии с инвестиционной программой ПАО «ТГК-2» капитальные вложения на строительство, реконструкцию, техническое перевооружение и (или) модернизацию тепловых сетей, насосных станций и тепловых пунктов приведены в таблице 9.2.1.

Таблица 9.2.1

№ п/п	Наименование мероприятий	Год начала реализации	Год окончания реализации	Затраты, тыс. руб. с НДС
1	2	3	4	5
1	Реконструкция тепловой сети на участке от К-80 до т. А по ул. Калиновская	2024	2024	1479,6
2	Реконструкция тепловой сети на участке от т. А до К-82 по ул. Калиновская	2024	2024	7033,2
3	Реконструкция тепловой сети на участке от К-118 до К-52а по ул. Юных пионеров	2024	2024	24986,4
4	Реконструкция тепловой сети на участке от К-129 до К-130 ул. Долматова	2024	2024	15589,2
5	Реконструкция тепловой сети на участке от К-14а до К-14г ул. Ленина	2024	2024	6922,8
6	Реконструкция тепловой сети на участке от К-14г до К-14е ул. Ленина	2024	2024	6362,4
7	Реконструкция тепловой сети на участке от К-44 до К-45 ул. Спасокукоцкого	2024	2024	12608,4
8	Реконструкция тепловой сети на участке от К-45 до К-46 ул. Спасокукоцкого	2024	2024	9376,8
9	Реконструкция тепловой сети на участке от 1ТК-21 до 1ТК-22 Кинешемское шоссе	2024	2024	33592,8
10	Реконструкция тепловой сети на участке от К-114 до к-30 пер. Кадыевский	2024	2024	7326
11	Реконструкция тепловой сети на участке от 1ТК-27- 1ТК-28 - 1ТК-29 ул. Гагарина	2024	2025	26682
12	Реконструкция тепловой сети на участке от 1ТК-18-4 до 1ТК-18-6 Кинешемское шоссе	2024	2024	7252,8
13	Реконструкция тепловой сети на участке от 1ТК-18-6 до 1ТК-18-7 Кинешемское шоссе	2024	2024	4632
14	Реконструкция тепловой сети на участке от 2ТК-14 до 2ТК-14А ул. Индустриальная	2024	2024	2353,2
15	Реконструкция тепловой сети на участке от 7ТК-2 до 7ТК-3 ул. 8 Марта	2024	2024	49410
16	Реконструкция тепловой сети на участке от 2ТК-6 до 2ТК-7 ул. Индустриальная	2024	2024	19240,8
17	Реконструкция тепловой сети на участке от К-7 - К-8-К-9 ул. Самоковская	2024	2025	86586
18	Реконструкция тепловой сети на участке от Проходного канала до Н.О.20 ул. Островского	2025	2025	7962
19	Реконструкция тепловой сети на участке от К-20а до К-23 Катушечная	2025	2025	29863,2
20	Реконструкция тепловой сети на участке от К-63 до К 65 ул. Чайковского	2025	2025	15914,4
21	Реконструкция тепловой сети на участке от 1ТК-45 до 1ТК-46 ул. Советская	2025	2025	19622,4
22	Реконструкция тепловой сети на участке от 1ТК-26 до 1ТК-27 по ул. 2-я Волжская	2025	2025	19300,8

23	Реконструкция тепловой сети на участке от 1ТК-37 до 1ТК-38 Бульвар Петровский	2025	2025	16288,8
24	Реконструкция тепловой сети на участке от 2ТК-15 до 2ТК-16 по ул. Индустриальной	2025	2025	31674
25	Реконструкция тепловой сети на участке от 2ТК-16 до 2ТК-17 ул. Сутырина	2025	2025	22140
26	Реконструкция тепловой сети на участке от 2ТК-23 до 2ТК-24 по ул. Профсоюзная	2025	2025	11466
27	Реконструкция тепловой сети на участке от 6ТК-11 до 6ТК-14 ул. Профсоюзная	2025	2025	18595,2
28	Реконструкция тепловой сети на участке от 6ТК-6Б до 6ТК-6-1 3-Давыдовский	2025	2025	16026
29	Реконструкция тепловой сети на участке от 7ТК-1 до 7ТК-2 ул. 8 Марта	2025	2025	20608,8
30	Реконструкция тепловой сети на участке от К-17 до К-18в по ул. Маршала Новикова	2026	2026	73420,8
31	Реконструкция тепловой сети на участке от К-92 до К-94 по ул. Новый Быт	2026	2026	7280,4
32	Реконструкция тепловой сети на участке от К-56 до К-60 по ул. 5-я Рабочая	2026	2026	34563,6
33	Реконструкция тепловой сети на участке от 2ТК-14 до ПНС-1 ул. Индустриальная	2026	2026	28437,6
34	Реконструкция тепловой сети на участке от 7ТК-3 до 7ТК-4 по ул. Стрелковая	2026	2026	37720,8
35	Реконструкция тепловой сети на участке от К-54а до К 139 Рабочий проспект	2026	2026	83978,4
36	Реконструкция тепловой сети на участке от Т-2 до дома №102 по ул. Никитской / СК-3	2026	2026	4240,8
37	Реконструкция тепловой сети на участке от 1ТК-53-7 до 1ТК-53-8 по ул. Ивана Сусанина	2026	2026	6085,2
38	Реконструкция тепловой сети на участке от 1ТК-53-8 до 1ТК-53-9 ул. Ивана Сусанина	2026	2026	4346,4
39	Реконструкция тепловой сети на участке от 1ТК-53-9 до 1ТК-53-10 по ул. Войкова	2026	2026	3985,2
40	Реконструкция тепловой сети на участке от К-18в до К20а ул. Катушечная	2027	2027	65600,4
41	Реконструкция тепловой сети на участке от К-56 до К-86 ул. Новый Быт	2027	2027	63841,2
42	Реконструкция тепловой сети на участке от К-87 до К 876 ул. Новый Быт	2027	2027	6526,8
43	Реконструкция тепловой сети на участке от 5ТК-20 до 5ТК-21 ул. Скворцова	2027	2027	14830,8
44	Реконструкция тепловой сети на участке от 1ТК-43 до 1ТК-44 пл. Конституции	2027	2027	31782
45	Реконструкция тепловой сети на участке от 1ТК-46 до 1ТК-47 пр-д Лазаревский	2027	2027	42048
46	Реконструкция тепловой сети на участке от 7ТК-4 до 7ТК-5 ул. Боевая	2027	2027	64994,4
47	Реконструкция тепловой сети на участке от 1ТК-63 до 1ТК-65 ул. Энгельса	2028	2028	69530,4
48	Реконструкция тепловой сети на участке от К-50 до К-52а ул. Задорина	2028	2028	112723,2
49	Реконструкция тепловой сети на участке от К-24 до К-25 ул. Катушечная	2028	2028	7952,4
50	Реконструкция тепловой сети на участке от К-127 до 128а ул. Юных Пионеров	2028	2028	10390,8

51	Реконструкция тепловой сети на участке от К-55 до К-56 ул. 5-я Рабочая	2028	2028	28970,4
52	Реконструкция тепловой сети на участке от 2ТК-9 до 2ТК-11 ул. Индустриальная	2028	2028	54342
53	Реконструкция тепловой сети на участке от К-31 до К-32 пр-т Текстильщиков	2028	2028	6600

В соответствии с инвестиционной программой МУП г. Костромы «Городские сети» капитальные вложения на строительство, реконструкцию, техническое перевооружение и (или) модернизацию тепловых сетей, насосных станций и тепловых пунктов приведены в таблице 9.2.2.

Таблица 9.2.2

№ п/п	Наименование мероприятий	Год начала реализации	Год окончания реализации	Затраты, тыс. руб. с НДС
1	2	3	4	5
1	Капитальный ремонт тепловой сети (ТЭЦ-1 (1 этап))	2023	2023	19784
2	Капитальный ремонт тепловой сети (камеры 1-ТК-17 (1 этап), 1-ТК-28, 1-ТК-26-6 (1 этап), 1-ТК-33 (1 этап))	2023	2023	29038
3	Капитальный ремонт тепловой сети (камера 1-ТК-38 (1 этап))	2023	2023	41762
4	Капитальный ремонт тепловой сети (камеры 1-ТК-38 (2 этап), 6-ТК-15-2)	2023	2023	31543
5	Капитальный ремонт тепловой сети (камеры 1-ТК-46-9, 1-ТК-46-10 (1 этап), 1-ТК-46-11 (1 этап), 1-ТК-46-14 (1 этап))	2023	2023	28627
6	капитальный ремонт тепловой сети (камеры 1-ТК-48 (1 этап), 1-ТК-53-11 (1 этап), 1-ТК-53-4 (1 этап), 1-ТК-53-9 (1 этап), 1-ТК-55 (1 этап), 1-ТК-58 (1 этап))	2023	2023	30884
7	Капитальный ремонт тепловой сети (камеры 2-ТК-19 (1 этап), 2-ТК-21 (1 этап), 2-ТК-25 (1 этап), 2-ТК-29 (1 этап), 2-ТК-7 (1 этап))	2023	2023	31358
8	Капитальный ремонт тепловой сети (камеры 5-ТК-17 (1 этап), 5-ТК-21 (1 этап), 6-ТК-11-3, 6-ТК-6, 6-ТК-8-1, 6-ТК-8-3, 6-ТК-8-6)	2023	2023	24198
9	Капитальный ремонт тепловой сети от котельной РК-2 г. Кострома (1 этап)	2023	2023	4588
10	Капитальный ремонт тепловой сети от котельной по улице Никитская, 47в г. Кострома (1 этап)	2023	2023	11618
11	капитальный ремонт тепловой сети от котельной по улице Советская, 22а г. Кострома	2023	2023	4551
12	капитальный ремонт тепловой сети от котельной по улице Береговая, 45 г. Кострома	2023	2023	12395
13	капитальный ремонт тепловой сети от котельной п. Новый г. Кострома (1 этап)	2023	2023	18500
14	Капитальный ремонт тепловой сети от котельной по улице Пастуховская, 37а г. Кострома	2023	2023	5750
15	капитальный ремонт тепловой сети (ТЭЦ-1 (2 этап))	2024	2024	87975
16	капитальный ремонт тепловой сети (камеры 1-ТК-16, 1-ТК-17 (2 этап), 1-ТК-28, 1-ТК-29-6 (2 этап))	2024	2024	94498
17	капитальный ремонт тепловой сети (камеры 1-ТК-29-а, 1-ТК-33 (2 этап), 1-ТК-38 (3 этап), 1-ТК-40)	2024	2024	76076

№ п/п	Наименование мероприятий	Год начала реализации	Год окончания реализации	Затраты, тыс. руб. с НДС
1	2	3	4	5
18	капитальный ремонт тепловой сети (камеры 1-ТК-46, 1-ТК-46-10 (2 этап), 1-ТК-46-11 (2 этап), 1-ТК-46-12, 1-ТК-46-14 (2 этап), 1-ТК-48 (2 этап) )	2024	2024	52725
19	капитальный ремонт тепловой сети (камеры 1-ТК-53-10, 1-ТК-53-11 (2 этап), 1-ТК-53-4 (2 этап), 1-ТК-53-7, 1-ТК-53-9 (2 этап), 1-ТК-55 (2 этап), 1-ТК-58 (2 этап))	2024	2024	47875
20	капитальный ремонт тепловой сети (камеры 2-ТК-19 (2 этап), 2-ТК-21 ( 2 этап), 2-ТК-22, 2-ТК-25 (2 этап))	2024	2024	70215
21	капитальный ремонт тепловой сети (камеры 2-ТК-28, 2-ТК-29 (2 этап), 2-ТК-4-2 (2 этап), 2-ТК-7 (2 этап), 5-ТК-17 (2 этап), 5-ТК-21 (2 этап))	2024	2024	66038
22	капитальный ремонт тепловой сети (камеры 6-ТК-11-3 (2 этап), 6-ТК-1-Б, 6-ТК-6 (2 этап), 6-ТК-6-1, 6-ТК-8-2-а (2 этап), 6-ТК-8-3(2 этап), 6-ТК-8-5, 6-ТК-8-6 (2 этап))	2024	2024	60954
23	капитальный ремонт тепловой сети от котельной РК-2 г. Кострома (2 этап)	2024	2024	3515
24	капитальный ремонт тепловой сети от котельной по улице Никитская, 47в г. Кострома (2 этап)	2024	2024	50579
25	капитальный ремонт тепловой сети от котельной по улице Шагова, 205 стр.1 г. Кострома	2024	2024	9102
26	капитальный ремонт тепловой сети от котельной по улицеМосковская, 105 г. Кострома	2024	2024	14800
27	капитальный ремонт тепловой сети от котельной п. Новый г. Кострома (2 этап)	2024	2024	18500

### **9.3. Предложения по величине инвестиций в строительство, реконструкцию, техническое перевооружение и (или) модернизацию в связи с изменениями температурного графика и гидравлического режима работы системы теплоснабжения на каждом этапе**

Инвестиций в строительство, реконструкцию и техническое перевооружение в связи с изменениями температурного графика и гидравлического режима работы системы теплоснабжения не планируется

### **9.4. Предложения по величине необходимых инвестиций для перевода открытой системы теплоснабжения (горячего водоснабжения), отдельных участков такой системы на закрытую систему горячего водоснабжения на каждом этапе**

Величина необходимых инвестиций для перевода открытой системы теплоснабжения (горячего водоснабжения), отдельных участков такой системы на закрытую систему горячего водоснабжения по следующим источникам тепловой энергии:

- Котельная улица Сутырина, 8 – закрытие открытой схемы ГВС путем устройства ИТП в жилых домах. Величина инвестиций 16 800 000,00 руб. Планируемый этап исполнения: 2026 – 2028 год.
- Котельная улица Никитская, 47в - перевод на закрытую систему теплоснабжения. Величина инвестиций 13 800 000,00 руб. Планируемый этап исполнения: 2021 – 2024 год.

### **9.5. Оценка эффективности инвестиций по отдельным предложениям**

Эффективность капитальных вложений на строительство, реконструкцию, техническое перевооружение и (или) модернизацию объектов теплоснабжения обоснована инвестиционными программами ресурсоснабжающих предприятий.

### **9.6. Величина фактически осуществленных инвестиций в строительство, реконструкцию, техническое перевооружение и (или) модернизацию объектов теплоснабжения за базовый период и базовый период актуализации**

Величина фактически осуществленных инвестиций в строительство, реконструкцию, техническое перевооружение и (или) модернизацию объектов теплоснабжения за базовый период и базовый период актуализации теплоснабжающими организациями не представлена.

## **Раздел 10. Решение о присвоении статуса единой теплоснабжающей организации (организациям)**

### **10.1. Решение о присвоении статуса единой теплоснабжающей организации (организациям)**

Единая теплоснабжающая организация в системе теплоснабжения - теплоснабжающая организация, которая определяется в схеме теплоснабжения федеральным органом исполнительной власти, уполномоченным Правительством Российской Федерации на реализацию государственной политики в сфере теплоснабжения, или органом местного самоуправления на основании критериев и в порядке, которые установлены правилами организации теплоснабжения, утвержденными постановлением Правительства Российской Федерации от 8 августа 2012 года № 808 «Об

организации теплоснабжения в Российской Федерации и о внесении изменений в некоторые акты Правительства Российской Федерации».

Статус единой теплоснабжающей организации присваивается теплоснабжающей и (или) теплосетевой организации при утверждении схемы теплоснабжения городского округа, городского округа, городов федерального значения решением:

- федерального органа исполнительной власти, уполномоченного на реализацию государственной политики в сфере теплоснабжения - в отношении городских поселений, городских округов с численностью населения, составляющей 500 тыс. человек и более, а также городов федерального значения;

- главы местной администрации городского поселения, главы местной администрации городского округа - в отношении городских поселений, городских округов с численностью населения, составляющей менее 500 тыс. человек;

- главы местной администрации муниципального района - в отношении сельских поселений, расположенных на территории соответствующего муниципального района, если иное не установлено законом субъекта Российской Федерации.

Статус единых теплоснабжающих организаций на территории города Костромы присвоен следующим организациям:

ПАО «ТГК-2»;

МУП г. Костромы «Городские сети»;

Филиал ООО «Газпром теплоэнерго Иваново «Костромской»;

ООО «СТТ»;

ООО «КостромаТеплоРемонт»;

ИП Секлюцкий С.А.

## 10.2. Реестр зон деятельности единой теплоснабжающей организации (организаций)

### 1. ПАО «ТГК-2».

Зона деятельности единой теплоснабжающей организации ПАО «ТГК-2» определена границами систем теплоснабжения, состоящих из источников теплоснабжения, присоединенных тепловых сетей и потребителей:

Таблица 10.2.1

№ п/п	Наименование источника теплоснабжения, место нахождения источника теплоснабжения	Зона действия источника теплоснабжения
1	2	3
1.	Костромская ТЭЦ-1, улица Ерохова, 11	В соответствии со схемой 2.1.1
2.	Костромская ТЭЦ-2, улица Индустриальная, 38	В соответствии со схемой 2.1.2
3.	Районная котельная КТЭЦ-2, улица Ярославская, 37	В соответствии со схемой 2.1.3

### 2. МУП города Костромы «Городские сети».

Зона деятельности единой теплоснабжающей организации МУП города Костромы «Городские сети» определена границами систем теплоснабжения, состоящих из источников теплоснабжения, присоединенных тепловых сетей и потребителей:

Таблица 10.2.2

№ п/п	Наименование источника теплоснабжения, место нахождения источника теплоснабжения	Зона действия источника теплоснабжения
1	2	3
1.	Котельная улица Беленогова Юрия, 18/1	№ 4 в соответствии со схемой 2.1.4
2	Котельная улица Береговая, 45	№ 5 в соответствии со схемой 2.1.5



№ п/п	Наименование источника теплоснабжения, место нахождения источника теплоснабжения	Зона действия источника теплоснабжения
1	2	3
3	Котельная улица Боровая, 4	№ 6 в соответствии со схемой 2.1.6
4	Котельная улица Водяная, 95а	№ 7 в соответствии со схемой 2.1.7
5	БМК городок Военный 1-й, 12	№ 8 в соответствии со схемой 2.1.8
6	Котельная поселок Волжский	№ 9 в соответствии со схемой 2.1.9
7	Котельная улица Голубкова, 9а	№ 10 в соответствии со схемой 2.1.10
8	Котельная улица 2-я Загородная, 40а	№ 11 в соответствии со схемой 2.1.11
9	Котельная шоссе Кинешемское, 72	№ 12 в соответствии со схемой 2.1.12
10	Котельная шоссе Кинешемское, 86	№ 13 в соответствии со схемой 2.1.13
11	КНР улица Костромская, 48а	№ 14 в соответствии со схемой 2.1.14
12	Котельная улица Машиностроителей, 5 стр.1	№ 15 в соответствии со схемой 2.1.15
13	Котельная улица Машиностроителей, 6	№ 16 в соответствии со схемой 2.1.16
14	Котельная поселок Новый, 15	№ 17 в соответствии со схемой 2.1.17
15	Котельная улица Партизанская, 37 стр.1	№ 18 в соответствии со схемой 2.1.18
16	Котельная улица Пастуховская, 37	№ 19 в соответствии со схемой 2.1.19
17	Котельная улица Почтовая, 9	№ 20 в соответствии со схемой 2.1.20
18	Котельная улица Просвещения, 22 стр.1	№ 21 в соответствии со схемой 2.1.21
19	Котельная улица Советская, 22а	№ 22 в соответствии со схемой 2.1.22
20	Котельная улица Солоница, 5	№ 23 в соответствии со схемой 2.1.23
21	Котельная улица Сплавщиков, 4	№ 24 в соответствии со схемой 2.1.24
22	Котельная улица Сутырина, 8	№ 25 в соответствии со схемой 2.1.25
23	Котельная поселок Учхоза «Костромской»	№ 26 в соответствии со схемой 2.1.26
24	Котельная улица Шагова, 205 стр.1	№ 27 в соответствии со схемой 2.1.27
25	Котельная улица Московская, 105	№ 28 в соответствии со схемой 2.1.28
26	Котельная улица Советская, 122а	№ 29 в соответствии со схемой 2.1.29
27	Котельная улица Вокзальная, 56	№ 31 в соответствии со схемой 2.1.31
28	БМК-0,35 МВт для ж.д.1,3 по ул. Красная Байдарка	№ 32 в соответствии со схемой 2.1.32
29	БМК-0,25 МВт для ж.д.7,8,8а,8б по ул. Красная Байдарка	№ 33 в соответствии со схемой 2.1.33
30	Котельная улица Лесная, 27 стр.1	№ 34 в соответствии со схемой 2.1.34
31	ЦТП улица Запрудня, 19	№ 35 в соответствии со схемой 2.1.35
32	ЦТП проезд Строительный, 36	№ 36 в соответствии со схемой 2.1.36
33	Котельная улица Никитская, 47в	№ 37 в соответствии со схемой 2.1.37
34	Котельная улица Вокзальная, 1	№ 39 в соответствии со схемой 2.1.39
35	АИТ улица Бульварная, 6	№ 40 в соответствии со схемой 2.1.40
36	АИТ улица Линейная, 5	№ 41 в соответствии со схемой 2.1.41
37	АИТ проспект Речной, 72	№ 42 в соответствии со схемой 2.1.42
38	АИТ проспект Речной, 145	№ 43 в соответствии со схемой 2.1.43
39	АИТ улица Профсоюзная, 12в	№ 44 в соответствии со схемой 2.1.44
40	АИТ улица Шарьинская, 45	№ 45 в соответствии со схемой 2.1.45
41	АИТ улица Кितिцынская, 15	№ 46 в соответствии со схемой 2.1.46
42	АИТ проспект Речной, 143	№ 47 в соответствии со схемой 2.1.47

### 3. Филиал ООО «Газпром теплоэнерго Иваново» «Костромской».

Зона деятельности единой теплоснабжающей организации Филиала ООО «Газпром теплоэнерго Иваново» «Костромской» определена границами системы теплоснабжения, состоящей из источника теплоснабжения, присоединенных тепловых сетей и потребителей:

Таблица 10.2.3

№ п/п	Наименование источника теплоснабжения, место нахождения источника теплоснабжения	Зона действия источника теплоснабжения
1	2	3
1.	БМК микрорайон Черноречье, 20а	№ 48 в соответствии со схемой 2.1.48

#### 4. ООО «СТТ».

Зона деятельности единой теплоснабжающей организации ООО «СТТ» определена границей системы теплоснабжения, состоящей из источника теплоснабжения, присоединенных тепловых сетей и потребителей:

Таблица 10.2.4

№ п/п	Наименование источника теплоснабжения, место нахождения источника теплоснабжения	Зона действия источника теплоснабжения
1	2	3
1.	БМК улица Ленина, 154	№ 49 в соответствии со схемой 2.1.49

#### 5. ООО «КостромаТеплоРемонт»

Зона деятельности единой теплоснабжающей организации ООО «КостромаТеплоРемонт» определена границей системы теплоснабжения, состоящей из источника теплоснабжения, присоединенных тепловых сетей и потребителей:

Таблица 10.2.5

№ п/п	Наименование источника теплоснабжения, место нахождения источника теплоснабжения	Зона действия источника теплоснабжения
1	2	3
1.	Котельная улица Костромская, 99	№ 38 в соответствии со схемой 2.1.38

#### 6. ИП Секлюцкий С.А.

Зона деятельности единой теплоснабжающей организации ИП Секлюцкий С.А. определена границей системы теплоснабжения, состоящей из источника теплоснабжения, присоединенных тепловых сетей и потребителей:

Таблица 10.2.6

№ п/п	Наименование источника теплоснабжения, место нахождения источника теплоснабжения	Зона действия источника теплоснабжения
1	2	3
1.	Котельная Санаторий «Костромской»	№ 30 в соответствии со схемой 2.1.30

### 10.3. Основания, в том числе критерии, в соответствии с которыми теплоснабжающей организации присвоен статус единой теплоснабжающей организации

Критерии выбора Единой теплоснабжающей организации представлены в таблице 10.3.1.

Таблица 10.3.1

№ п/п	Показатель	Ед.изм	ПАО «ТГК-2»	МУП города Костромы «Городские сети»	Филиал ООО «Газпром теплоэнерго Иваново» «Костромской»	ООО «СТТ»	ООО «КостромаТеплоРемонт»	ИП Секлюцкий С.А.
1	2	3	4	5	6	7		
	Количество источников	ед.	3	42	1	1	1	1

№ п/п	Показатель	Ед.изм	ПАО «ТГК-2»	МУП города Костромы «Городские сети»	Филиал ООО «Газпром теплоэнерго Иваново» «Костромской»	ООО «СТТ»	ООО «Кострома ТеплоРемонт»	ИП Секлюцкий С.А.
1	2	3	4	5	6	7		
	тепловой энергии							
	Суммарная мощность источников тепловой энергии	Гкал/час	1 117,00	474,92	12,04	0,72	15,28	3,6
	Суммарная протяженность тепловой сети	м	338 171,8	272 377,4	4 446,5	506,0	-	-
	Внутренний объем тепловой сети	м <sup>3</sup>	72 214,7	н/д	330,5	6,6	-	-

Согласно пунктам 7 - 10 раздела II Правил организации теплоснабжения в Российской Федерации, утвержденному постановлением Правительства Российской Федерации от 8 августа 2012 года № 808 «Об организации теплоснабжения в Российской Федерации и о внесении изменений в некоторые акты Правительства Российской Федерации», критериями присвоения статуса единой теплоснабжающей организации являются:

- владение на праве собственности или ином законном основании источниками тепловой энергии с наибольшей рабочей тепловой мощностью и (или) тепловыми сетями с наибольшей емкостью в границах зоны деятельности единой теплоснабжающей организации;
- размер собственного капитала;
- способность в лучшей мере обеспечить надежность теплоснабжения в соответствующей системе теплоснабжения.

Размер собственного капитала определяется по данным бухгалтерской отчетности, составленной на последнюю отчетную дату перед подачей заявки на присвоение организации статуса единой теплоснабжающей организации с отметкой налогового органа о ее принятии.

Способность в лучшей мере обеспечить надежность теплоснабжения в соответствующей системе теплоснабжения определяется наличием у организации технических возможностей и квалифицированного персонала по наладке, мониторингу, диспетчеризации, переключениям и оперативному управлению гидравлическими и температурными режимами системы теплоснабжения.

В случае если заявка на присвоение статуса единой теплоснабжающей организации подана организацией, которая владеет на праве собственности или ином законном основании источниками тепловой энергии с наибольшей рабочей тепловой мощностью и тепловыми сетями с наибольшей емкостью в границах зоны деятельности единой теплоснабжающей организации, статус единой теплоснабжающей организации присваивается данной организации.

Основанием для присвоения МУП г. Костромы «Городские сети» статуса единой теплоснабжающей организации является постановление Администрации города Костромы от 18 апреля 2023 года № 616 «О присвоении муниципальному унитарному предприятию города Костромы «Городские сети» статуса единой теплоснабжающей организации в зоне действия источников теплоснабжения».



## АДМИНИСТРАЦИЯ ГОРОДА КОСТРОМЫ

### ПОСТАНОВЛЕНИЕ

18 апреля 2023 года

№ 616

#### О присвоении муниципальному унитарному предприятию города Костромы «Городские сети» статуса единой теплоснабжающей организации в зоне действия источников теплоснабжения

В соответствии с Федеральным законом от 6 октября 2003 года № 131-ФЗ «Об общих принципах организации местного самоуправления в Российской Федерации», Федеральным законом от 27 июля 2010 года № 190-ФЗ «О теплоснабжении», постановлением Правительства Российской Федерации от 8 августа 2012 года № 808 «Об организации теплоснабжения в Российской Федерации и о внесении изменений в некоторые акты Правительства Российской Федерации», на основании заявки муниципального унитарного предприятия города Костромы «Городские сети», руководствуясь статьями 42, 44 частью 1 статьи 57 Устава города Костромы,

#### ПОСТАНОВЛЯЮ:

1. Присвоить с 1 мая 2023 года муниципальному унитарному предприятию города Костромы «Городские сети» статус единой теплоснабжающей организации в границах систем теплоснабжения, состоящих из источников теплоснабжения указанных в приложении к настоящему постановлению, присоединенных тепловых сетей и потребителей.

2. Настоящее постановление подлежит официальному опубликованию, а также размещению в течение 3 рабочих дней на официальном сайте Администрации города Костромы в информационно-телекоммуникационной сети «Интернет».

Глава Администрации города Костромы

А. В. Смирнов

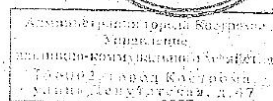

Приложение  
к постановлению Администрации  
города Костромы  
от 18 апреля 2023 года № 616

№ п/п	Наименование источника теплоснабжения	Индивидуализирующие характеристики, адрес (местоположение) источника теплоснабжения
1.	котельная	здание, с кадастровым номером 44:27:040715:1010, назначение - нежилое, площадью 1309,9 квадратных метра, по адресу: Российская Федерация, Костромская область, городской округ город Кострома, город Кострома, улица Пастуховская, дом 37
2.	котельная	здание, с кадастровым номером 44:27:040710:613, назначение - нежилое, площадью 198 квадратных метров, по адресу: Российская Федерация, Костромская область, городской округ город Кострома, город Кострома, улица Лесная, дом 27, строение 1
3.	котельная	здание, с кадастровым номером 44:27:040723:809, назначение - нежилое, площадью 308,1 квадратного метра, по адресу: Российская Федерация, Костромская область, городской округ город Кострома, город Кострома, улица Советская, дом 122а
4.	котельная	здание, с кадастровым номером 44:27:040701:440, назначение - нежилое, площадью 251,3 квадратного метра, по адресу: Российская Федерация, Костромская область, городской округ город Кострома, город Кострома, улица Советская, 22а
5.	котельная	здание, с кадастровым номером 44:27:050544:122, назначение - нежилое, площадью 98,9 квадратного метра, по адресу: Российская Федерация, Костромская область, городской округ город Кострома, город Кострома улица Партизанская, 37 строение 1
6.	котельная	здание, с кадастровым номером 44:27:020329:773, назначение - нежилое, площадью 823,3 квадратного метра, по адресу: Российская Федерация, Костромская область, городской округ город Кострома, город Кострома, улица Боровая, дом 4
7.	котельная	здание, с кадастровым номером 44:27:020311:501, назначение - нежилое, площадью 83,4 квадратных метров, по адресу: Российская Федерация, Костромская область, городской округ город Кострома, город Кострома, улица Солоница, дом 5
8.	котельная	здание, с кадастровым номером 44:27:020332:348, назначение - нежилое, площадью 93,3 квадратного метра, по адресу: Российская Федерация, Костромская область, городской округ город Кострома, город Кострома, улица Сплавщиков, дом 4
9.	котельная	здание, с кадастровым номером 44:27:020302:410, назначение - нежилое, площадью 229,3 квадратного метра, местоположение: Костромская область, город Кострома, улица Водяная, дом 95а
10.	котельная	здание, с кадастровым номером 44:27:010321:366, назначение - нежилое, площадью 163,4 квадратного метра, по адресу: Российская Федерация, Костромская область, городской округ город Кострома, город Кострома, улица Просвещения, дом 22 строение 1

11.	котельная	здание, с кадастровым номером 44:27:070239:2347, назначение - нежилое, площадью 983,3 квадратного метра, по адресу: Российская Федерация, Костромская область, городской округ город Кострома, город Кострома, улица Сутырина, дом 8
12.	котельная	помещение, с кадастровым номером 44:27:070301:1979, назначение - нежилое помещение, площадью 214,8 квадратного метра, местоположение: Костромская область, город Кострома, шоссе Кинешемское, дом 72, помещение 4
13.	котельная	здание, с кадастровым номером 44:27:070402:223, назначение - нежилое, площадью 264,6 квадратного метра, по адресу: Российская Федерация, Костромская область, городской округ город Кострома, город Костром, шоссе Кинешемское, дом 86
14.	котельная	здание, с кадастровым номером 44:27:040638:2667, назначение - нежилое, площадью 361,5 квадратного метра, по адресу: Российская Федерация, Костромская область, городской округ город Кострома, город Костром, улица Шагова, дом 205, строение 1
15.	котельная	здание, с кадастровым номером 44:27:080124:1231, назначение - нежилое, площадью 368,2 квадратного метра, по адресу: Российская Федерация, Костромская область, городской округ город Кострома, город Кострома, улица Машиностроителей, дом 6
16.	котельная	здание, с кадастровым номером 44:27:080207:1944, назначение - нежилое, площадью 448 квадратных метра, по адресу: Российская Федерация, Костромская область, городской округ город Кострома, город Кострома, улица Машиностроителей, дом 5, строение 1
17.	котельная	помещение, с кадастровым номером 44:27:080207:1586, назначение - нежилое помещение №2, площадью 316,8 квадратного метра, местоположение: Костромская область, город Кострома, улица Беленогова Юрия, дом 18/1
18.	котельная	здание, с кадастровым номером 44:27:090801:259, назначение - нежилое, площадью 3343,9 квадратного метра, местоположение: Костромская область, город Кострома, улица Московская, дом 105, здание котельной, литР-1
19.	котельная	здание, с кадастровым номером 44:27:000000:14745, назначение - нежилое, площадью 482,2 квадратного метра, местоположение: Костромская область, город Кострома, п Учхоза Костромской
20.	котельная	здание, с кадастровым номером 44:27:090510:497, назначение - нежилое, площадью 131,5 квадратного метра, по адресу: Российская Федерация, Костромская область, городской округ город Кострома, город Кострома, улица Загородная 2-я, дом 40а
21.	котельная	здание, с кадастровым номером 44:27:050601:1335, назначение - нежилое, площадью 819 квадратных метра, местоположение: Костромская область, Костромской район, город Кострома, поселок Новый, дом 15, здание котельной
22.	котельная	здание, с кадастровым номером 44:27:040639:778, назначение - нежилое, площадью 1538,7 квадратного метра, местоположение: Костромская область, город Кострома, улица Никитская, 47в
23.	Блочно-модульная котельная МБК-	здание, с кадастровым номером 44:27:070503:338, назначение - нежилое, площадью 8,5 квадратного метра, по адресу: Российская Федерация, Костромская область, городской округ

	0,35Мвт для жилых домов 1,3	город Кострома, город Кострома, улица Красная Байдарка
24.	блочно-модульная котельная БМК-0,25 Мвт для жилых домов 7,8,8а,8б	здание, с кадастровым номером 44:27:070501:424 назначение - нежилое, площадью 8,5 квадратного метра, по адресу: Российская Федерация, Костромская область, городской округ город Кострома, город Кострома, улица Красная Байдарка
25.	котельная	здание, с кадастровым номером 44:27:080205:137, назначение - нежилое, площадью 359,2 квадратного метра, местоположение: Российская Федерация, Костромская область, Костромской район, город Кострома, улица Голубкова, дом 9а
26.	котельная	помещение, с кадастровым номером 44:27:080205:2588, назначение - нежилое помещение, площадью 334,4 квадратного метра, местоположение: Костромская область, Костромской район, город Кострома, улица Почтовая, дом 9, нежилое помещение № 2 (комн. № № 1-8, 12, 13)
27.	котельная	здание, с кадастровым номером 44:27:010204:189, назначение - нежилое помещение, площадью 1435,8 квадратного метра, местоположение: Костромская область, город Кострома, улица Береговая, дом 45
28.	котельная	здание, с кадастровым номером 44:27:000000:13494, назначение - нежилое, площадью 948,2 квадратного метра, местоположение: Костромская область, город Кострома, поселок Волжский
29.	котельная	здание, с кадастровым номером 44:27:051001:47, назначение - нежилое, площадью 250,4 квадратного метра, по адресу: Российская Федерация, Костромская область, городской округ город Кострома, город Кострома, Военный городок-1, дом 10
30.	котельная	здание, с кадастровым номером 44:27:090704:151, назначение - нежилое, площадью 33,1 квадратного метра, местоположение: Костромская область, город Кострома, улица Вокзальная, дом 56
31.	центральный тепловой пункт	здание, с кадастровым номером 44:27:080125:211, назначение - нежилое, площадью 704,4 квадратного метра, местоположение: Костромская область, город Кострома, проезд Строительный, дом 3б
32.	центральный тепловой пункт	помещение, с кадастровым номером 44:27:020340:564, назначение - нежилое, площадью 102,3 квадратного метра, по адресу: Российская Федерация, Костромская область, городской округ город Кострома, улица Запрудня, дом 19, помещения 7, 8, 9, 10
33.	котел наружного размещения «MICRO New 100»	котел, инвентарный № ОБ-000194 для ОГБУ «Костромская станция по борьбе с болезнями животных» по адресу: Российская Федерация, Костромская область, городской округ город Кострома, город Кострома, улица Костромская, 48а

Основанием для присвоения ООО «КостромаТеплоРемонт» статуса единой теплоснабжающей организации является постановление Администрации города Костромы от 18 апреля 2023 года № 617 «О присвоении обществу с ограниченной ответственностью «КостромаТеплоРемонт» статуса единой теплоснабжающей организации в зоне действия источника теплоснабжения (котельной) по улице Костромской, 99 в городе Костроме».



## АДМИНИСТРАЦИЯ ГОРОДА КОСТРОМЫ

### ПОСТАНОВЛЕНИЕ

18 апреля 2023 года

№ 617

#### **О присвоении обществу с ограниченной ответственностью «КостромаТеплоРемонт» статуса единой теплоснабжающей организации в зоне действия источника теплоснабжения (котельной) по улице Костромской, 99 в городе Костроме**

В соответствии с Федеральным законом от 6 октября 2003 года № 131-ФЗ «Об общих принципах организации местного самоуправления в Российской Федерации», Федеральным законом от 27 июля 2010 года № 190-ФЗ «О теплоснабжении», постановлением Правительства Российской Федерации от 8 августа 2012 года № 808 «Об организации теплоснабжения в Российской Федерации» и о внесении изменений в некоторые акты Правительства Российской Федерации, на основании заявки общества с ограниченной ответственностью «КостромаТеплоРемонт» от 22 марта 2023 года № 22, руководствуясь статьями 42, 44, частью 1 статьи 57 Устава города Костромы,

#### ПОСТАНОВЛЯЮ:

1. Присвоить с 1 мая 2023 года обществу с ограниченной ответственностью «КостромаТеплоРемонт» статус единой теплоснабжающей организации в границах системы теплоснабжения, состоящей из источника теплоснабжения (котельной) по улице Костромской, 99 в городе Костроме (в составе нежилых строений, с кадастровыми номерами 44:27:050404:630, 44:27:050404:631, нежилого помещения с кадастровым номером 44:27:050404:721 и находящегося в них оборудования), присоединенных тепловых сетей и потребителей.

2. Настоящее постановление подлежит официальному опубликованию, а также размещению в течение 3 рабочих дней на официальном сайте в информационно-телекоммуникационной сети «Интернет».

Глава Администрации города Костромы



А. В. Смирнов

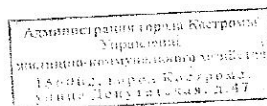

19 АПР 2023



Основанием для присвоения ИП Секлюцкий С.А. статуса единой теплоснабжающей организации является постановление Администрации города Костромы от 25 мая 2023 года № 829 «О присвоении индивидуальному предпринимателю Секлюцкому Сергею Анатольевичу статуса единой теплоснабжающей организации в зоне действия источника тепловой энергии (котельной), имеющего местоположение: Костромская область, город Кострома, территория Санаторий Костромской».



## АДМИНИСТРАЦИЯ ГОРОДА КОСТРОМЫ

### ПОСТАНОВЛЕНИЕ

25 мая 2023 года

829

№

**О присвоении индивидуальному предпринимателю  
Секлюцкому Сергею Анатольевичу статуса единой  
теплоснабжающей организации в зоне деятельности  
источника тепловой энергии (котельной), имеющего  
местоположение: Костромская область, город Кострома,  
территория Санаторий Костромской**

В соответствии с Федеральным законом от 6 октября 2003 года № 131-ФЗ «Об общих принципах организации местного самоуправления в Российской Федерации», Федеральным законом от 27 июля 2010 года № 190-ФЗ «О теплоснабжении», постановлением Правительства Российской Федерации от 8 августа 2012 года № 808 «Об организации теплоснабжения в Российской Федерации и о внесении изменений в некоторые акты Правительства Российской Федерации», в связи с тем, что в зоне действия источника тепловой энергии, имеющего местоположение: Костромская область, город Кострома, территория Санаторий Костромской, организациями не подано ни одной заявки на присвоение статуса единой теплоснабжающей организации, учитывая, что Секлюцкий Сергей Анатольевич является единственным правообладателем указанного источника тепловой энергии (котельной), руководствуясь статьями 42, 44, частью 1 статьи 57 Устава города Костромы,

#### ПОСТАНОВЛЯЮ:

1. Присвоить индивидуальному предпринимателю Секлюцкому Сергею Анатольевичу статус единой теплоснабжающей организации в границах системы теплоснабжения, состоящей из источника тепловой энергии (котельной), расположенного в здании с кадастровым номером 44:27:080607:216, имеющего местоположение: Костромская область, город Кострома, территория Санаторий Костромской, присоединенных тепловых сетей и потребителей.

2. Настоящее постановление подлежит официальному опубликованию, а также размещению в течение 3 рабочих дней на официальном сайте в информационно-телекоммуникационной сети «Интернет» и распространяется на правоотношения, возникшие с 1 мая 2023 года.

Глава Администрации города Костромы



В. Смирнов

#### **10.4. Информация о поданных теплоснабжающими организациями заявках на присвоение статуса единой теплоснабжающей организации**

В соответствии с пунктом 5 раздела II Правил организации теплоснабжения в Российской Федерации, утвержденному постановлением Правительства Российской Федерации от 8 августа 2012 года № 808 «Об организации теплоснабжения в Российской Федерации и о внесении изменений в некоторые акты Правительства Российской Федерации», для присвоения организации статуса единой теплоснабжающей организации на территории поселения, городского округа, города федерального значения лица, владеющие на праве собственности или ином законном основании источниками тепловой энергии и (или) тепловыми сетями, подают в орган местного самоуправления поселения, городского округа, орган исполнительной власти города федерального значения, уполномоченные на разработку схемы теплоснабжения, заявку на присвоение организации статуса единой теплоснабжающей организации с указанием зоны (зон) ее деятельности

1) Заявка на присвоение статуса единой теплоснабжающей организации от филиала ООО «Газпром теплоэнерго Иваново» «Костромской».

2) Заявка на присвоение статуса единой теплоснабжающей организации от МУП г. Костромы «Городские сети»

3) Заявка на присвоение статуса единой теплоснабжающей организации от ООО «КостромаТеплоРемонт»



АО «ГАЗПРОМ ТЕПЛОЭНЕРГО»

**ФИЛИАЛ ОБЩЕСТВА С  
ОГРАНИЧЕННОЙ ОТВЕТСТВЕННОСТЬЮ**

**«ГАЗПРОМ ТЕПЛОЭНЕРГО  
ИВАНОВО» «КОСТРОМСКОЙ»**

(ООО «Газпром теплоэнерго Иваново»)

159010, Костромская область, г. Кострома, ул. Магистральная, д.59

тел./факс: +7 (4942) 33-63-31

E-mail: [1590@teplo.ru](mailto:1590@teplo.ru)

ОГРН 1033700076552, ИНН 3702008951, КПП 440143001

08.04.2019

№ 426

на № \_\_\_\_\_ от \_\_\_\_\_

Главе администрации  
города Костромы

Смирнову А.В.

**ЗАЯВКА****на присвоение статуса единой теплоснабжающей организации**

С 01 января 2014 года на основании договора аренды имущества №04-14/О ООО «Газпром теплоэнерго Иваново» в лице Филиала ООО «Газпром теплоэнерго Иваново» «Костромской» (прежнее наименование ООО «Ивановская компания по эксплуатации котельных и тепловых сетей») передана во временное владение и пользование блочно-модульная котельная:

- БМК-14 по адресу: Костромская область, г. Кострома, м/р-н Черноречье, 20а.

С 31 декабря 2018 года на основании договора купли-продажи от 29.12.2018 № 72/2018 котельная приобретена в собственность ООО «Газпром теплоэнерго Иваново».

В соответствии с пунктом 5 Правил организации теплоснабжения в Российской Федерации, утвержденных Постановлением Правительства РФ от 08.08.2012 №808 «Об организации теплоснабжения в Российской Федерации и о внесении изменений в некоторые акты Правительства Российской Федерации», для присвоения организации статуса единой теплоснабжающей организации на территории поселения, городского округа лица, владеющие на праве собственности или ином законном основании источниками тепловой энергии и (или) тепловыми сетями, подают в уполномоченный орган в течение 1 месяца с даты опубликования (размещения) в установленном порядке схемы теплоснабжения, а также с даты опубликования (размещения) сообщения, указанного в пункте 17 настоящих Правил, заявку на присвоение статуса единой теплоснабжающей организации с указанием зоны ее деятельности.

На основании изложенного, ООО «Газпром теплоэнерго Иваново» просит Вас присвоить нашему Обществу статус единой теплоснабжающей организации в зоне деятельности по поставке тепловой энергии от блочно-модульной котельной:

- БМК-14 по адресу: Костромская область, г. Кострома, м/р-н Черноречье, 20а

согласно приложения «Перечень объектов теплоснабжения».

Кроме того, в соответствии с постановлением Департамента цен и тарифов Костромской области от 18 декабря 2018 года № 18/533 для ООО «Газпром теплоэнерго Иваново» установлены долгосрочные тарифы на тепловую энергию, поставляемую потребителям Костромской области на период до конца 2023 года.

Приложение:

- перечень объектов теплоснабжения от БМК-14;
- копия договора купли-продажи имущества от 29.12.2018 № 72/2018;
- копия выписки из ЕГРЮЛ;
- копия доверенности от 18.06.2018 №03-06/2018.

Директор



Гожев В.Л.

10 апреля 2023 года завершен срок принятия заявок от ресурсоснабжающих организаций на присвоение статуса единой теплоснабжающей организации.

В Администрацию города Костромы поступило две заявки от МУП г. Костромы «Городские сети» и ООО «КостромаТеплоРемонт» на присвоение статуса единой теплоснабжающей организации в зонах действия следующих источников теплоснабжения:

- МУП г. Костромы «Городские сети»:

№ п/п	Наименование источника теплоснабжения	Индивидуализирующие характеристики, адрес (местоположение) источника теплоснабжения
1.	котельная	здание, с кадастровым номером 44:27:040715:1010, назначение - нежилое, площадью 1309,9 квадратны метра, по адресу: Российская Федерация, Костромская область, городской округ город Кострома, город Кострома, улица Пастуховская, дом 37
2.	котельная	здание, с кадастровым номером 44:27:040710:613, назначение - нежилое, площадью 198 квадратного метра, по адресу: Российская Федерация, Костромская область, городской округ город Кострома, город Кострома, улица Лесная, дом 27, строение 1
3.	котельная	здание, с кадастровым номером 44:27:040723:809, назначение - нежилое, площадью 308,1 квадратного метра, по адресу: Российская Федерация, Костромская область, городской округ город Кострома, город Кострома, улица Советская, дом 122а
4.	котельная	здание, с кадастровым номером 44:27:040701:440, назначение - нежилое, площадью 251,3 квадратного метра, по адресу: Российская Федерация, Костромская область, городской округ город Кострома, город Кострома, улица Советская, 22а
5.	котельная	здание, с кадастровым номером 44:27:050544:122, назначение - нежилое, площадью 98,9 квадратного метра, по адресу: Российская Федерация, Костромская область, городской округ город Кострома, город Кострома улица Партизанская, 37 строение 1
6.	котельная	здание, с кадастровым номером 44:27:020329:773, назначение - нежилое, площадью 823,3 квадратного метра, по адресу: Российская Федерация, Костромская область, городской округ город Кострома, город Кострома, улица Боровая, дом 4
7.	котельная	здание, с кадастровым номером 44:27:020311:501, назначение - нежилое, площадью 83,4 квадратных метров, по адресу: Российская Федерация, Костромская область, городской округ город Кострома, город Кострома, улица Солоница, дом 5
8.	котельная	здание, с кадастровым номером 44:27:020334:348, назначение - нежилое, площадью 93,3 квадратного метра, по адресу: Российская Федерация, Костромская область, городской округ город Кострома, город Кострома, улица Сплавщиков, дом 4
9.	котельная	здание, с кадастровым номером 44:27:020302:410, назначение - нежилое, площадью 229,3 квадратного метра, местоположение: Костромская область, город Кострома, улица Водяная, дом 95а
10.	котельная	здание, с кадастровым номером 44:27:010321:366, назначение - нежилое, площадью 163,4 квадратного метра, по адресу: Российская Федерация, Костромская область, городской округ город Кострома, город Кострома, улица Просвещения, дом 22 строение 1
11.	котельная	здание, с кадастровым номером 44:27:070239:2347, назначение - нежилое, площадью 983,3 квадратного метра, по адресу: Российская Федерация, Костромская область, городской округ город Кострома, город Кострома, улица Сутырина, дом 8

12.	котельная	помещение, с кадастровым номером 44:27:070301:1979, назначение – нежилое помещение, площадью 214,8 квадратного метра, местоположение: Костромская область, город Кострома, шоссе Кинешемское, дом 72, помещение 4
13.	котельная	здание, с кадастровым номером 44:27:070402:223, назначение - нежилое, площадью 264,6 квадратного метра, по адресу: Российская Федерация, Костромская область, городской округ город Кострома, город Костром, шоссе Кинешемское, дом 86
14.	котельная	здание, с кадастровым номером 44:27:040638:2667, назначение - нежилое, площадью 361,5 квадратного метра, по адресу: Российская Федерация, Костромская область, городской округ город Кострома, город Костром, улица Шагова, дом 205, строение 1
15.	котельная	здание, с кадастровым номером 44:27:080124:1231, назначение - нежилое, площадью 368,2 квадратного метра, по адресу: Российская Федерация, Костромская область, городской округ город Кострома, город Кострома, улица Машиностроителей, дом 6
16.	котельная	здание, с кадастровым номером 44:27:080207:1944, назначение - нежилое, площадью 448 квадратных метров, по адресу: Российская Федерация, Костромская область, городской округ город Кострома, город Кострома, улица Машиностроителей, дом 5, строение 1
17.	котельная	помещение, с кадастровым номером 44:27:080207:1586, назначение – нежилое помещение №2, площадью 316,8 квадратного метра, местоположение: Костромская область, город Кострома, улица Беленогова Юрия, дом 18/1
18.	котельная	здание, с кадастровым номером 44:27:090801:259, назначение - нежилое, площадью 3343,9 квадратного метра, местоположение: Костромская область, город Кострома, улица Московская, дом 105, здание котельной, литР-1
19.	котельная	здание, с кадастровым номером 44:27:000000:14745, назначение - нежилое, площадью 482,2 квадратного метра, местоположение: Костромская область, город Кострома, п Учхоза Костромской
20.	котельная	здание, с кадастровым номером 44:27:090510:497, назначение - нежилое, площадью 131,5 квадратного метра, по адресу: Российская Федерация, Костромская область, городской округ город Кострома, город Кострома, улица Загородная 2-я, дом 40а
21.	котельная	здание, с кадастровым номером 44:27:050601:1335, назначение – нежилое, площадью 819 квадратных метра, местоположение: Костромская область, Костромской район, город Кострома, поселок Новый, дом 15, здание котельной
22.	котельная	здание, с кадастровым номером 44:27:040639:778, назначение – нежилое, площадью 1538,7 квадратного метра, местоположение: Костромская область, город Кострома, улица Никитская, 47в
23.	блочно-модульная котельная БМК-0,35Мвт для жилых домов 1,3	здание, с кадастровым номером 44:27:070503:338, назначение - нежилое, площадью 8,5 квадратного метра, по адресу: Российская Федерация, Костромская область, городской округ город Кострома, город Кострома, улица Красная Байдарка
24.	блочно-модульная котельная БМК-0,25 Мвт для жилых домов	здание, с кадастровым номером 44:27:070501:424 назначение - нежилое, площадью 8,5 квадратного метра, по адресу: Российская Федерация, Костромская область, городской округ город Кострома, город Кострома, улица Красная Байдарка

	7,8,8а,8б	
25.	котельная	здание, с кадастровым номером 44:27:080205:137, назначение - нежилое, площадью 359,2 квадратного метра, местоположение: Российская Федерация, Костромская область, Костромской район, город Кострома, улица Голубкова, дом 9а
26.	котельная	помещение, с кадастровым номером 44:27:080205:2588, назначение – нежилое помещение, площадью 334,4 квадратного метра, местоположение: Костромская область, Костромской район, город Кострома, улица Почтовая, дом 9, нежилое помещение № 2 (комн. № № 1-8, 12, 13)
27.	котельная	здание, с кадастровым номером 44:27:010204:189, назначение – нежилое помещение, площадью 1435,8 квадратного метра, местоположение: Костромская область, город Кострома, улица Береговая, дом 45
28.	котельная	здание, с кадастровым номером 44:27:000000:13494, назначение – нежилое, площадью 948,2 квадратного метра, местоположение: Костромская область, город Кострома, поселок Волжский
29.	котельная	здание, с кадастровым номером 44:27:051001:47, назначение – нежилое, площадью 250,4 квадратного метра, по адресу: Российская Федерация, Костромская область, городской округ город Кострома, город Кострома, Военный городок-1, дом 10
30.	котельная	здание, с кадастровым номером 44:27:090704:151, назначение – нежилое, площадью 33,1 квадратного метра, местоположение: Костромская область, город Кострома, улица Вокзальная, дом 56
31.	центральный тепловой пункт	здание, с кадастровым номером 44:27:080125:211, назначение – нежилое, площадью 704,4 квадратного метра, местоположение: Костромская область, город Кострома, проезд Строительный, дом 3б
32.	центральный тепловой пункт	помещение, с кадастровым номером 44:27:020340:564, назначение – нежилое, площадью 102,3 квадратного метра, по адресу: Российская Федерация, Костромская область, городской округ город Кострома, улица Запрудня, дом 19, помещения 7, 8, 9, 10
33.	котел наружного размещения «MICRO New 100»	котел, инвентарный № ОБ-000194 для ОГБУ «Костромская станция по борьбе с болезнями животных» по адресу: Российская Федерация, Костромская область, городской округ город Кострома, город Кострома, улица Костромская, 48а

- ООО «КостромаТеплоРемонт»:

№ п/п	Наименование источника теплоснабжения	Индивидуализирующие характеристики, адрес (местоположение) источника теплоснабжения
1.	котельная	здание, с кадастровыми номерами 44:27:050404:630, 44:27:050404:631, нежилого помещения с кадастровым номером 44:27:050404:721, местоположение: Костромская область, город Кострома, улица Костромская, 99

Начальник Управления

О. О. Кургинова

### 10.5. Реестр систем теплоснабжения, содержащий перечень теплоснабжающих организаций, действующих в каждой системе теплоснабжения, расположенных в границах городского округа город Кострома

Реестр систем теплоснабжения, содержащий перечень теплоснабжающих организаций, действующих в каждой системе теплоснабжения, расположенных в городе Костроме, представлен в таблице 10.5.1.

Таблица 10.5.1

№ п/п	Наименования источников тепловой энергии в системе теплоснабжения	Теплоснабжающие (теплосетевые) организации в границах системы теплоснабжения	Объекты систем теплоснабжения в обслуживании теплоснабжающей (теплосетевой) организации	№ зоны деятельности	Утвержденная единая теплоснабжающая организация
1	2	3	4	5	6
1	Костромская ТЭЦ-1	ПАО «ТГК-2»; МУП города Костромы «Городские сети»	Источник теплоснабжения с частью тепловы сетей в обслуживании ПАО «ТГК-2»; часть тепловых сетей в обслуживании МУП города Костромы «Городские сети»	№ 1 в соответствии со схемой 2.1.1	ПАО «ТГК-2»
2	Костромская ТЭЦ-2	ПАО «ТГК-2»; МУП города Костромы «Городские сети»	Источник теплоснабжения с частью тепловы сетей в обслуживании ПАО «ТГК-2»; часть тепловых сетей в обслуживании МУП города Костромы «Городские сети»	№ 2 в соответствии со схемой 2.1.2	ПАО «ТГК-2»
3	Районная котельная КТЭЦ-2	ПАО «ТГК-2»; МУП города Костромы «Городские сети»	Источник теплоснабжения с частью тепловы сетей в обслуживании ПАО «ТГК-2»; часть тепловых сетей в обслуживании МУП города Костромы «Городские сети»	№ 3 в соответствии со схемой 2.1.3	ПАО «ТГК-2»
4	Котельная улица Беленогова Юрия, 18/1	МУП города Костромы «Городские сети»	Источник теплоснабжения в совокупности с тепловыми сетями в обслуживании МУП города Костромы «Городские сети»	№ 4 в соответствии со схемой 2.1.4	МУП города Костромы «Городские сети»
5	Котельная улица Береговая, 45	МУП города Костромы «Городские сети»	Источник теплоснабжения в совокупности с тепловыми сетями в обслуживании МУП города Костромы «Городские сети»	№ 5 в соответствии со схемой 2.1.5	МУП города Костромы «Городские сети»
6	Котельная улица Боровая, 4	МУП города Костромы «Городские сети»	Источник теплоснабжения в совокупности с	№ 6 в соответствии со	МУП города Костромы «Городские сети»



№ п/п	Наименования источников тепловой энергии в системе теплоснабжения	Теплоснабжающие (теплосетевые) организации в границах системы теплоснабжения	Объекты систем теплоснабжения в обслуживании теплоснабжающей (теплосетевой) организации	№ зоны деятельности	Утвержденная единая теплоснабжающая организация
1	2	3	4	5	6
			тепловыми сетями в обслуживании МУП города Костромы «Городские сети»	схемой 2.1.6	
7	Котельная улица Водяная, 95а	МУП города Костромы «Городские сети»	Источник теплоснабжения в совокупности с тепловыми сетями в обслуживании МУП города Костромы «Городские сети»	№ 7 в соответствии со схемой 2.1.7	МУП города Костромы «Городские сети»
8	БМК городок Военный 1-й, 12	МУП города Костромы «Городские сети»	Источник теплоснабжения в совокупности с тепловыми сетями в обслуживании МУП города Костромы «Городские сети»	№ 8 в соответствии со схемой 2.1.8	МУП города Костромы «Городские сети»
9	Котельная поселок Волжский	МУП города Костромы «Городские сети»	Источник теплоснабжения в совокупности с тепловыми сетями в обслуживании МУП города Костромы «Городские сети»	№ 9 в соответствии со схемой 2.1.9	МУП города Костромы «Городские сети»
10	Котельная улица Голубкова, 9а	МУП города Костромы «Городские сети»	Источник теплоснабжения в совокупности с тепловыми сетями в обслуживании МУП города Костромы «Городские сети»	№ 10 в соответствии со схемой 2.1.10	МУП города Костромы «Городские сети»
11	Котельная улица 2-я Загородная, 40а	МУП города Костромы «Городские сети»	Источник теплоснабжения в совокупности с тепловыми сетями в обслуживании МУП города Костромы «Городские сети»	№ 11 в соответствии со схемой 2.1.11	МУП города Костромы «Городские сети»
12	Котельная шоссе Кинешемское, 72	МУП города Костромы «Городские сети»	Источник теплоснабжения в совокупности с тепловыми сетями в обслуживании МУП города Костромы «Городские сети»	№ 12 в соответствии со схемой 2.1.12	МУП города Костромы «Городские сети»
13	Котельная шоссе Кинешемское, 86	МУП города Костромы «Городские сети»	Источник теплоснабжения в совокупности с тепловыми сетями в обслуживании МУП города Костромы «Городские сети»	№ 13 в соответствии со схемой 2.1.13	МУП города Костромы «Городские сети»

№ п/п	Наименования источников тепловой энергии в системе теплоснабжения	Теплоснабжающие (теплосетевые) организации в границах системы теплоснабжения	Объекты систем теплоснабжения в обслуживании теплоснабжающей (теплосетевой) организации	№ зоны деятельности	Утвержденная единая теплоснабжающая организация
1	2	3	4	5	6
14	КНР улица Костромская, 48а	МУП города Костромы «Городские сети»	Источник теплоснабжения в совокупности с тепловыми сетями в обслуживании МУП города Костромы «Городские сети»	№ 14 в соответствии со схемой 2.1.14	МУП города Костромы «Городские сети»
15	Котельная улица Машиностроителей, 5 стр.1	МУП города Костромы «Городские сети»	Источник теплоснабжения в совокупности с тепловыми сетями в обслуживании МУП города Костромы «Городские сети»	№ 15 в соответствии со схемой 2.1.15	МУП города Костромы «Городские сети»
16	Котельная улица Машиностроителей, 6	МУП города Костромы «Городские сети»	Источник теплоснабжения в совокупности с тепловыми сетями в обслуживании МУП города Костромы «Городские сети»	№ 16 в соответствии со схемой 2.1.16	МУП города Костромы «Городские сети»
17	Котельная поселок Новый, 15	МУП города Костромы «Городские сети»	Источник теплоснабжения в совокупности с тепловыми сетями в обслуживании МУП города Костромы «Городские сети»	№ 17 в соответствии со схемой 2.1.17	МУП города Костромы «Городские сети»
18	Котельная улица Партизанская, 37 стр.1	МУП города Костромы «Городские сети»	Источник теплоснабжения в совокупности с тепловыми сетями в обслуживании МУП города Костромы «Городские сети»	№ 18 в соответствии со схемой 2.1.18	МУП города Костромы «Городские сети»
19	Котельная улица Пастуховская, 37	МУП города Костромы «Городские сети»	Источник теплоснабжения в совокупности с тепловыми сетями в обслуживании МУП города Костромы «Городские сети»	№ 19 в соответствии со схемой 2.1.19	МУП города Костромы «Городские сети»
20	Котельная улица Почтовая, 9	МУП города Костромы «Городские сети»	Источник теплоснабжения в совокупности с тепловыми сетями в обслуживании МУП города Костромы «Городские сети»	№ 20 в соответствии со схемой 2.1.20	МУП города Костромы «Городские сети»
21	Котельная улица Просвещения, 22 стр.1	МУП города Костромы «Городские сети»	Источник теплоснабжения в совокупности с тепловыми сетями в обслуживании МУП	№ 21 в соответствии со схемой 2.1.21	МУП города Костромы «Городские сети»

№ п/п	Наименования источников тепловой энергии в системе теплоснабжения	Теплоснабжающие (теплосетевые) организации в границах системы теплоснабжения	Объекты систем теплоснабжения в обслуживании теплоснабжающей (теплосетевой) организации	№ зоны деятельности	Утвержденная единая теплоснабжающая организация
1	2	3	4	5	6
			города Костромы «Городские сети»		
22	Котельная улица Советская, 22а	МУП города Костромы «Городские сети»	Источник теплоснабжения в совокупности с тепловыми сетями в обслуживании МУП города Костромы «Городские сети»	№ 22 в соответствии со схемой 2.1.22	МУП города Костромы «Городские сети»
23	Котельная улица Солоница, 5	МУП города Костромы «Городские сети»	Источник теплоснабжения в совокупности с тепловыми сетями в обслуживании МУП города Костромы «Городские сети»	№ 23 в соответствии со схемой 2.1.23	МУП города Костромы «Городские сети»
24	Котельная улица Сплавщиков, 4	МУП города Костромы «Городские сети»	Источник теплоснабжения в совокупности с тепловыми сетями в обслуживании МУП города Костромы «Городские сети»	№ 24 в соответствии со схемой 2.1.24	МУП города Костромы «Городские сети»
25	Котельная улица Сутырина, 8	МУП города Костромы «Городские сети»	Источник теплоснабжения в совокупности с тепловыми сетями в обслуживании МУП города Костромы «Городские сети»	№ 25 в соответствии со схемой 2.1.25	МУП города Костромы «Городские сети»
26	Котельная поселок Учхоза «Костромской»	МУП города Костромы «Городские сети»	Источник теплоснабжения в совокупности с тепловыми сетями в обслуживании МУП города Костромы «Городские сети»	№ 26 в соответствии со схемой 2.1.26	МУП города Костромы «Городские сети»
27	Котельная улица Шагова, 205 стр.1	МУП города Костромы «Городские сети»	Источник теплоснабжения в совокупности с тепловыми сетями в обслуживании МУП города Костромы «Городские сети»	№ 27 в соответствии со схемой 2.1.27	МУП города Костромы «Городские сети»
28	Котельная улица Московская, 105	МУП города Костромы «Городские сети»	Источник теплоснабжения в совокупности с тепловыми сетями в обслуживании МУП города Костромы «Городские сети»	№ 28 в соответствии со схемой 2.1.28	МУП города Костромы «Городские сети»
29	Котельная улица Советская, 122а	МУП города Костромы «Городские сети»	Источник теплоснабжения в совокупности с тепловыми сетями в	№ 29 в соответствии со	МУП города Костромы «Городские сети»

№ п/п	Наименования источников тепловой энергии в системе теплоснабжения	Теплоснабжающие (теплосетевые) организации в границах системы теплоснабжения	Объекты систем теплоснабжения в обслуживании теплоснабжающей (теплосетевой) организации	№ зоны деятельности	Утвержденная единая теплоснабжающая организация
1	2	3	4	5	6
			обслуживании МУП города Костромы «Городские сети»	схемой 2.1.29	
30	Котельная Санаторий «Костромской»	МУП города Костромы «Городские сети»	Источник теплоснабжения в совокупности с тепловыми сетями в обслуживании МУП города Костромы «Городские сети»	№ 30 в соответствии со схемой 2.1.30	ИП Секлюцкий С.А.
31	Котельная улица Вокзальная, 56	МУП города Костромы «Городские сети»	Источник теплоснабжения в совокупности с тепловыми сетями в обслуживании МУП города Костромы «Городские сети»	№ 31 в соответствии со схемой 2.1.31	МУП города Костромы «Городские сети»
32	БМК-0,35 МВт для ж.д.1,3 по ул. Красная Байдарка	МУП города Костромы «Городские сети»	Источник теплоснабжения в совокупности с тепловыми сетями в обслуживании МУП города Костромы «Городские сети»	№ 32 в соответствии со схемой 2.1.32	МУП города Костромы «Городские сети»
33	БМК-0,25 МВт для ж.д.7,8,8а,8б по ул. Красная Байдарка	МУП города Костромы «Городские сети»	Источник теплоснабжения в совокупности с тепловыми сетями в обслуживании МУП города Костромы «Городские сети»	№ 33 в соответствии со схемой 2.1.33	МУП города Костромы «Городские сети»
34	Котельная улица Лесная, 27 стр.1	МУП города Костромы «Городские сети»	Источник теплоснабжения в совокупности с тепловыми сетями в обслуживании МУП города Костромы «Городские сети»	№ 34 в соответствии со схемой 2.1.34	МУП города Костромы «Городские сети»
35	ЦТП улица Запрудня, 19	МУП города Костромы «Городские сети»	Источник теплоснабжения в совокупности с тепловыми сетями в обслуживании МУП города Костромы «Городские сети»	№ 35 в соответствии со схемой 2.1.35	МУП города Костромы «Городские сети»
36	ЦТП проезд Строительный, 36	МУП города Костромы «Городские сети»	Источник теплоснабжения в совокупности с тепловыми сетями в обслуживании МУП города Костромы «Городские сети»	№ 36 в соответствии со схемой 2.1.36	МУП города Костромы «Городские сети»
37	Котельная улица Никитская, 47в	МУП города Костромы «Городские сети»	Источник теплоснабжения в совокупности с	№ 37 в соответствии со	МУП города Костромы «Городские сети»

№ п/п	Наименования источников тепловой энергии в системе теплоснабжения	Теплоснабжающие (теплосетевые) организации в границах системы теплоснабжения	Объекты систем теплоснабжения в обслуживании теплоснабжающей (теплосетевой) организации	№ зоны деятельности	Утвержденная единая теплоснабжающая организация
1	2	3	4	5	6
			тепловыми сетями в обслуживании МУП города Костромы «Городские сети»	схемой 2.1.37	
38	Котельная улица Костромская, 99	ООО «КостромаТеплоРемонт»; МУП города Костромы «Городские сети»	Источник теплоснабжения в обслуживании ООО «КостромаТеплоРемонт»; тепловые сети в обслуживании МУП города Костромы «Городские сети»	№ 38 в соответствии со схемой 2.1.38	ООО «КостромаТеплоРемонт»
39	Котельная улица Вокзальная, 1	МУП города Костромы «Городские сети»	Источник теплоснабжения в обслуживании МУП города Костромы «Городские сети»	№ 39 в соответствии со схемой 2.1.39	МУП города Костромы «Городские сети»
40	АИТ улица Бульварная, 6	МУП города Костромы «Городские сети»	Источник теплоснабжения в совокупности с тепловыми сетями в обслуживании МУП города Костромы «Городские сети»	№ 40 в соответствии со схемой 2.1.40	МУП города Костромы «Городские сети»
41	АИТ улица Линейная, 5	МУП города Костромы «Городские сети»; ПАО «ТГК-2»	Источник теплоснабжения в обслуживании МУП города Костромы «Городские сети»; тепловые сети в обслуживании ПАО «ТГК-2»	№ 41 в соответствии со схемой 2.1.41	МУП города Костромы «Городские сети»
42	АИТ проспект Речной, 72	МУП города Костромы «Городские сети»	Источник теплоснабжения в совокупности с тепловыми сетями в обслуживании МУП города Костромы «Городские сети»	№ 42 в соответствии со схемой 2.1.42	МУП города Костромы «Городские сети»
43	АИТ проспект Речной, 145	МУП города Костромы «Городские сети»	Источник теплоснабжения в совокупности с тепловыми сетями в обслуживании МУП города Костромы «Городские сети»	№ 43 в соответствии со схемой 2.1.43	МУП города Костромы «Городские сети»
44	АИТ улица Профсоюзная, 12в	МУП города Костромы «Городские сети»	Источник теплоснабжения в совокупности с тепловыми сетями в обслуживании МУП города Костромы «Городские сети»	№ 44 в соответствии со схемой 2.1.44	МУП города Костромы «Городские сети»

№ п/п	Наименования источников тепловой энергии в системе теплоснабжения	Теплоснабжающие (теплосетевые) организации в границах системы теплоснабжения	Объекты систем теплоснабжения в обслуживании теплоснабжающей (теплосетевой) организации	№ зоны деятельности	Утвержденная единая теплоснабжающая организация
1	2	3	4	5	6
45	АИТ улица Шарьинская, 45	МУП города Костромы «Городские сети»	Источник теплоснабжения в совокупности с тепловыми сетями в обслуживании МУП города Костромы «Городские сети»	№ 45 в соответствии со схемой 2.1.45	МУП города Костромы «Городские сети»
46	АИТ улица Кितिцынская, 15	МУП города Костромы «Городские сети»	Источник теплоснабжения в совокупности с тепловыми сетями в обслуживании МУП города Костромы «Городские сети»	№ 46 в соответствии со схемой 2.1.46	МУП города Костромы «Городские сети»
47	АИТ проспект Речной, 143	МУП города Костромы «Городские сети»	Источник теплоснабжения в совокупности с тепловыми сетями в обслуживании МУП города Костромы «Городские сети»	№ 47 в соответствии со схемой 2.1.47	МУП города Костромы «Городские сети»
48	БМК микрорайон Черноречье, 20а	Филиал ООО «Газпром теплоэнерго Иваново» «Костромской»; ПАО «ТГК-2»	Источник теплоснабжения с частью тепловых сетей в обслуживании филиала ООО «Газпром теплоэнерго Иваново» «Костромской»; часть тепловых сетей в обслуживании МУП города Костромы «Городские сети»	№ 48 в соответствии со схемой 2.1.48	Филиал ООО «Газпром теплоэнерго Иваново» «Костромской»
49	БМК улица Ленина, 154	ООО «СТТ»	Источник теплоснабжения в совокупности с тепловыми сетями в обслуживании ООО «СТТ»	№ 49 в соответствии со схемой 2.1.49	ООО «СТТ»
50	Котельная проезд Апраксинский, 45	ИП Румянцева С.В.	Источник теплоснабжения в совокупности с тепловыми сетями в обслуживании ИП Румянцева С.В.	№ 50 в соответствии со схемой 2.1.50	не определена

## **Раздел 11. Решения о распределении тепловой нагрузки между источниками тепловой энергии**

В целях обеспечения существующих и перспективных нагрузок потребителей предлагается в период до 2028 года строительство автоматизированной котельной по адресу: Российская Федерация, Костромская область, городской округ город Кострома, город Кострома, пос. Учхоза «Костромской», ЗУ с кад.№44:27:090402:783, строительство блочно-модульных котельных: для теплоснабжения потребителей: Санаторий «Костромской», для теплоснабжения потребителя Областного государственного бюджетного учреждения здравоохранения «Костромская областная клиническая больница имени Королева К. И.», для теплоснабжения потребителей жилой застройки квартала 418, для теплоснабжения потребителя: пр. Мира, 159, а также переключение потребителей от котельной ул. Советская, 22а на котельную ул. Пастуховская, 37.

Перераспределение нагрузки между существующими источниками тепловой энергии не планируемых к выводу из эксплуатации схемой теплоснабжения не предусматривается.

## Раздел 12. Решения по бесхозяйным тепловым сетям

Согласно Федеральному закону от 27 июля 2010 года № 190-ФЗ «О теплоснабжении», в случае выявления бесхозяйных тепловых сетей орган местного самоуправления до признания права собственности на указанные бесхозяйные тепловые сети обязан определить теплосетевую организацию, тепловые сети которой непосредственно соединены с указанными бесхозяйными тепловыми сетями, или единую теплоснабжающую организацию в системе теплоснабжения, в которую входят указанные бесхозяйные тепловые сети и которая осуществляет содержание и обслуживание указанных бесхозяйных тепловых сетей.

Выявленные бесхозяйные тепловые сети в городе Костроме, а также реквизиты нормативно-правовых актов, определяющих организацию, осуществляющую содержание и обслуживание указанных бесхозяйных тепловых сетей, представлены в таблице 12.1.

Таблица 12.1.

№ п/п	Наименование бесхозяйных тепловых сетей	Диаметр (миллиметры), протяженность трассы (метры)
1	2	3
Постановление Администрации города Костромы от 15 июня 2023 года № 1038, в качестве организации, осуществляющей содержание и обслуживание бесхозяйных тепловых сетей, определено ООО «КостромаТеплоРемонт»		
1	Тепловая сеть от точки 2 до точки 7 в районе здания по адресу: Российская Федерация, Костромская область, городской округ город Кострома, город Кострома, улица Костромская, дом 99	2Ду=150, протяженность - 120,0
2	Тепловая сеть от точки 2 до точки 24 в районе здания по адресу: Российская Федерация, Костромская область, городской округ город Кострома, город Кострома, улица Костромская, дом 99	2Ду=150, протяженность - 106,7
3	Тепловая сеть от точки 24 до точки 8 в районе здания по адресу: Российская Федерация, Костромская область, городской округ город Кострома, город Кострома, улица Костромская, дом 99	2Ду=150, протяженность - 99
4	Тепловая сеть от точки 8 до ввода в здание по адресу: Российская Федерация, Костромская область, городской округ город Кострома, город Кострома, улица Костромская, дом 99	2Ду=100, протяженность - 11,7
5	Тепловая сеть от точки 8 до точки А: участок тепловой сети от точки 8 до точки 5 в районе здания по адресу: Российская Федерация, Костромская область, городской округ город Кострома, город Кострома, улица Костромская, дом 99; участок тепловой сети от точки 5 до точки А в районе здания по адресу: Российская Федерация, Костромская область, городской округ город Кострома, город Кострома, улица Костромская, дом 99	2Ду=150, протяженность - 33,3 2Ду=65, протяженность - 26,7
6	Тепловая сеть от точки А до здания по адресу: Российская Федерация, Костромская область, городской округ город Кострома, город Кострома, улица Костромская, дом 99	2Ду=65, протяженность - 21,5 2Ду=50, протяженность - 1,5
7	Тепловая сеть от точки 24 до здания по адресу: Российская Федерация, Костромская область, городской округ город Кострома, город Кострома, улица Костромская, дом 99	2Ду=80, протяженность - 28,7
8	Тепловая сеть от точки 10 до точки 14:	



№ п/п	Наименование бесхозяйных тепловых сетей	Диаметр (миллиметры), протяженность трассы (метры)
1	2	3
	участок тепловой сети от точки 10 до точки 12 в районе здания по адресу: Российская Федерация, Костромская область, городской округ город Кострома, город Кострома, улица Костромская, дом 99; участок тепловой сети от точки 12 до точки 13 в районе здания по адресу: Российская Федерация, Костромская область, городской округ город Кострома, город Кострома, улица Костромская, дом 99; участок тепловой сети от точки 13 до точки 14 в районе здания по адресу: Российская Федерация, Костромская область, городской округ город Кострома, город Кострома, улица Костромская, дом 99	2Ду=200, протяженность - 87,5 2Ду=200, протяженность - 23,7 2Ду=200, протяженность - 42,8
9	Тепловая сеть от точки 16 до здания гаража, местоположение: Костромская область, город Кострома, улица Костромская, дом 99 (литер Н)	2Ду=50, протяженность - 35,5
10	Тепловая сеть от точки 10 до точки 19 в районе здания по адресу: Российская Федерация, Костромская область, городской округ город Кострома, город Кострома, улица Костромская, дом 99	2Ду=150, протяженность - 161,6
11	Тепловая сеть от точки 19 до точки 17 в районе здания по адресу: Российская Федерация, Костромская область, городской округ город Кострома, город Кострома, улица Костромская, дом 99	2Ду=150, протяженность - 53,5
12	Тепловая сеть от точки 17 до точки 16 в районе здания по адресу: Российская Федерация, Костромская область, городской округ город Кострома, город Кострома, улица Костромская, дом 99	2Ду=150, протяженность - 159,1
13	Тепловая сеть от точки 19 до склада в районе здания по адресу: Российская Федерация, Костромская область, городской округ город Кострома, город Кострома, улица Костромская, дом 97: участок тепловой сети от точки 19 до точки 20 в районе здания по адресу: Российская Федерация, Костромская область, городской округ город Кострома, город Кострома, улица Костромская, дом 97; участок тепловой сети от точки 20 до точки 21 в районе здания по адресу: Российская Федерация, Костромская область, городской округ город Кострома, город Кострома, улица Костромская, дом 97; участок тепловой сети от точки 21 до склада в районе здания по адресу: Российская Федерация, Костромская область, городской округ город Кострома, город Кострома, улица Костромская, дом 97	2Ду=70, протяженность - 2 2Ду=70, протяженность - 43,5 2Ду=70, протяженность - 4,0
Постановление Администрации города Костромы от 15 июня 2023 года № 1038, в качестве организации, осуществляющей содержание и обслуживание бесхозяйных тепловых сетей, определено МУП г. Костромы «Городские сети»		
14	Тепловая сеть - транзит по подвалу здания, расположенного по адресу: Российская Федерация, Костромская область, городской округ город Кострома, город Кострома, улица Сутырина, дом 22	17,2
15	Тепловая сеть от СК-1а в районе здания, расположенного по адресу: Российская Федерация, Костромская область, городской округ город Кострома, улица Спасокукоцкого, дом 45б до здания, расположенного по адресу: Российская Федерация, Костромская область, городской округ город Кострома, город Кострома, улица Спасокукоцкого, дом 45б	14,0
16	Транзит по многоквартирному дому, расположенному по адресу: Российская Федерация, Костромская область, городской округ город Кострома, город Кострома, улица Депутатская, дом 22	6

№ п/п	Наименование бесхозяйных тепловых сетей	Диаметр (миллиметры), протяженность трассы (метры)
1	2	3
17	Тепловая сеть по гаражу в районе дома, расположенного по адресу: Российская Федерация, Костромская область, городской округ город Кострома, город Кострома, бульвар Петровский, дом 40	30
18	Транзит по многоквартирному дому, расположенному по адресу: Российская Федерация, Костромская область, городской округ горд Кострома, город Кострома, проезд Глазковский, дом 14	58
19	Тепловая сеть от ТК – 12 до многоквартирного дома, расположенного по адресу: Российская Федерация, Костромская область, городской округ город Кострома, город Кострома, улица Мичуринцев, дом 2	9
20	Транзит по многоквартирному дому, расположенному по адресу: Российская Федерация, Костромская область, городской округ город Кострома, город Кострома, микрорайон Давыдовский–3, дом 4	15
21	Тепловая сеть от многоквартирного дома, распложенного по адресу: Российская Федерация, Костромская область, городской округ город Кострома, город Кострома, микрорайон Давыдовский–3, дом 4 до многоквартирного дома, распложенного по адресу: Российская Федерация, Костромская область, городской округ город Кострома, город Кострома, микрорайон Давыдовский–3, дом 6	6
22	Тепловая сеть: транзит по подвалу многоквартирного дома, расположенного по адресу: Российская Федерация, Костромская область, городской округ горд Кострома, город Кострома, проезд Студенческий, дом 27	68
23	Подземная тепловая сеть от многоквартирного дома, расположенного по адресу: Российская Федерация, Костромская область, городской округ город Кострома, город Кострома, проезд Березовый, дом 27 до многоквартирного дома, расположенного по адресу: Российская Федерация, Костромская область, городской округ город Кострома, город Кострома, проезд Студенческий, дом 29/14	24
24	Тепловая сеть - транзит по многоквартирному дому, расположенному по адресу: Российская Федерация, Костромская область, городской округ город Кострома, город Кострома, микрорайон Давыдовский–3, дом 28	55,5
25	Тепловая сеть - транзит по зданию, расположенного по адресу: Российская Федерация, Костромская область, городской округ горд Кострома, город Кострома, улице 1 Мая, дом 24	24
26	Тепловая сеть - транзит по многоквартирному дому, расположенному по адресу: Российская Федерация, Костромская область, городской округ город Кострома, город Кострома, улица Никитская, дом 54	17
27	Тепловая сеть - транзит по многоквартирному дому, расположенному по адресу: Российская Федерация, Костромская область, городской округ город Кострома, город Кострома, улица Пятницкая, дом 31/1	12
28	Тепловая сеть от СКБ до многоквартирного дома, расположенного по адресу: Российская Федерация, Костромская область, городской округ город Кострома, город Кострома, проезд Чернореченский, дом 39	37
29	Тепловая сеть - транзит по зданию, расположенного по адресу: Российская Федерация, Костромская область, городской округ город Кострома, город Кострома, улица Лагерная, дом 17	13
30	Тепловая сеть от здания, расположенного по адресу: Российская Федерация, Костромская область, городской округ город Кострома, город Кострома, улица Лагерная, дом 13б до ТК51	34

№ п/п	Наименование бесхозяйных тепловых сетей	Диаметр (миллиметры), протяженность трассы (метры)
1	2	3
31	Тепловая сеть - транзит по зданию, расположенного по адресу: Российская Федерация, Костромская область, городской округ город Кострома, город Кострома, улица Совхозная, дом 25	13
32	Тепловая сеть от ТК16В до ТК42 по улице Сулова	16
33	Тепловая сеть от ТК 42 до ТК43 по улице Сулова	44
34	Тепловая сеть от ТК 42 до многоквартирного дома, расположенного по адресу: Российская Федерация, Костромская область, городской округ город Кострома, город Кострома, улица Сулова, дом 13	11
35	Тепловая сеть от ТК 42 до многоквартирного дома, расположенного по адресу: Российская Федерация, Костромская область, городской округ город Кострома, город Кострома, улица Сулова, дом 11	43
36	Сеть горячего водоснабжения от ТК51 до многоквартирного дома, расположенного по адресу: Российская Федерация, Костромская область, городской округ город Кострома, город Кострома, улица Лагерная, дом 15	10
37	Тепловая сеть - транзит по многоквартирному дому, расположенному по адресу: Российская Федерация, Костромская область, городской округ город Кострома, город Кострома, улица Никитская, дом 62а	20
38	Тепловая сеть от многоквартирного дома, расположенного по адресу: Российская Федерация, Костромская область, городской округ город Кострома, город Кострома, улица Смирнова Юрия, дом 63 до многоквартирного дома, расположенного по адресу: Российская Федерация, Костромская область, городской округ город Кострома, город Кострома, улица Смирнова Юрия, дом 65	15
39	Тепловая сеть от ТК-2 до многоквартирного дома, расположенного по адресу: Российская Федерация, Костромская область, городской округ город Кострома, город Кострома, улица Сусанина Ивана, дом 25	80
40	Тепловая сеть - транзит по многоквартирному дому, расположенному по адресу: Российская Федерация, Костромская область, городской округ город Кострома, город Кострома, микрорайон Юбилейный, дом 26	50
41	Тепловая сеть - транзит по многоквартирному дому, расположенному по адресу: Российская Федерация, Костромская область, городской округ город Кострома, город Кострома, микрорайон Юбилейный, дом 28	50
42	Сеть горячего водоснабжения – от центрального теплового пункта в районе дома 34а по улице Профсоюзной, до многоквартирного дома, расположенного по адресу: Российская Федерация, Костромская область, городской округ город Кострома, город Кострома, улица Профсоюзная, дом 34, транзит по подвалу многоквартирного дома, расположенного по адресу: Российская Федерация, Костромская область, городской округ город Кострома, город Кострома, улица Профсоюзная, дом 34 сеть горячего водоснабжения от многоквартирного дома, расположенного по адресу: Российская Федерация, Костромская область, городской округ город Кострома, город Кострома, улица Профсоюзная, дом 34 до ТК-7	85
43	Сеть горячего водоснабжения от многоквартирного дома, расположенному по адресу: Российская Федерация, Костромская область, городской округ город Кострома, город Кострома, улица Профсоюзная, дом 32 до многоквартирного дома, расположенному по адресу: Российская Федерация, Костромская область, городской округ город Кострома, город Кострома, улица Профсоюзная, дом 32а	6

№ п/п	Наименование бесхозяйных тепловых сетей	Диаметр (миллиметры), протяженность трассы (метры)
1	2	3
44	Сеть горячего водоснабжения от ТК-7 до многоквартирного дома, расположенному по адресу: Российская Федерация, Костромская область, городской округ город Кострома, город Кострома, улица Профсоюзная, дом 32	3
45	Сеть горячего водоснабжения транзит по многоквартирному дому, расположенному по адресу: Российская Федерация, Костромская область, городской округ город Кострома, город Кострома, улица Профсоюзная, дом 32	85
46	Тепловая сеть в квартале 136 - транзит по многоквартирному дому, расположенному по адресу: Российская Федерация, Костромская область, городской округ город Кострома, город Кострома, проспект Мира, дом 95	40
47	Тепловая сеть в квартале 63 от СК-5а до многоквартирного дома, расположенного по адресу: Российская Федерация, Костромская область, городской округ город Кострома, город Кострома, улица Борьбы, дом 58	5
48	Тепловая сеть в квартале 142 от СК 19 до здания, расположенного по адресу: Российская Федерация, Костромская область, городской округ город Кострома, город Кострома, проспект Мира, дом 106	51
49	Тепловая сеть от ТК 6 до многоквартирного дома, расположенного по адресу: Российская Федерация, Костромская область, городской округ город Кострома, город Кострома, улица Профсоюзная, дом 26а	180
50	Тепловая сеть от СК-19 до здания вивария, расположенного по адресу: Российская Федерация, Костромская область, городской округ город Кострома, город Кострома, проспект Мира, дом 114	5
51	Тепловая сеть от СК-18 до здания в районе гаража по проспекту Мира, дом 114	15
52	Тепловая сеть в квартале 142 - транзит по зданию, расположенного по адресу: Российская Федерация, Костромская область, городской округ город Кострома, город Кострома, улица Боевая, дом 32	70
53	Тепловая сеть от точки 4 у здания котельной, имеющее местоположение: Костромская область, улица Войкова, дом 44 транзитом по подвалу здания бани до наружной стены здания бани, имеющее местоположение: Костромская область, улица Никитская, дом 27	90
54	Тепловая сеть от точки А до здания, расположенного по адресу: Российская Федерация, Костромская область, городской округ город Кострома, город Кострома, улица Самоковская, дом 7а	15
55	Тепловая сеть в квартале 21 от СК-2 до здания, расположенного по адресу: Российская Федерация, Костромская область, городской округ город Кострома, город Кострома, улица Ленина, дом 20	37
56	Тепловая сеть в квартале 42 от СК-6 до здания, расположенного по адресу: Российская Федерация, Костромская область, городской округ город Кострома, город Кострома, улица Островского, дом 38	30
57	Тепловая сеть в квартале 135 от здания, расположенного по адресу: Российская Федерация, Костромская область, городской округ город Кострома, город Кострома, улица Ленина, дом 78а до здания прачечной по улице Ленина	18
58	Тепловая сеть в квартале 140 от СК-17 до многоквартирного дома, расположенного по адресу: Российская Федерация, Костромская область, городской округ город Кострома, город Кострома, проспект Мира, дом 117	11
59	Тепловая сеть в квартале 142а от СК2-6а до здания в районе многоквартирного дома, расположенного по адресу: Российская Федерация, Костромская область, городской округ город Кострома, город Кострома, проспект Мира, дом 116	120

№ п/п	Наименование бесхозяйных тепловых сетей	Диаметр (миллиметры), протяженность трассы (метры)
1	2	3
60	Тепловая сеть в квартале 142а от СК-1 до СК-2а в районе многоквартирного дома, расположенного по адресу: Российская Федерация, Костромская область, городской округ город Кострома, город Кострома, проспект Мира, дом 116	12
61	Тепловая сеть от врезки в надземную сеть до многоквартирного дома, расположенного по адресу: Российская Федерация, Костромская область, городской округ город Кострома, город Кострома, улица Нижняя Дебря, дом 41б через ТК-1а, ТК-1, ТК-2, ТК-3	145
62	Теплова сеть от ТК-56 до многоквартирного дома, расположенного по адресу: Российская Федерация, Костромская область, городской округ город Кострома, город Кострома, улица Шагова, дом 197а	5
63	Тепловая сеть - транзит по многоквартирному дому, расположенному по адресу: Российская Федерация, Костромская область, городской округ город Кострома, город Кострома, микрорайона Юбилейный, дом 19	12
64	Тепловая сеть - транзит по многоквартирного дома, расположенного по адресу: Российская Федерация, Костромская область, городской округ город Кострома, город Кострома, микрорайона Юбилейный, дом 21	12
65	Тепловая сеть от СК-1 до многоквартирного дома, расположенного по адресу: Российская Федерация, Костромская область, городской округ город Кострома, город Кострома, улица Юных пионеров, дом 33	10
66	Тепловая сеть с сетью горячего водоснабжения - транзит по зданию, расположенного по адресу: Российская Федерация, Костромская область, городской округ город Кострома, город Кострома, улица Спасокукоцкого, дом 29/62 (корпусу 3 ОГБУЗ «Костромская областная больница), в сторону СК-1	25
67	Тепловая сеть от СК6 до многоквартирного дома, расположенного по адресу: Российская Федерация, Костромская область, городской округ город Кострома, город Кострома, улица Ерохова, дом 2	20
68	Тепловая сеть - транзит по многоквартирному дому, расположенному по адресу: Российская Федерация, Костромская область, городской округ город Кострома, город Кострома, улица Ерохова, дом 2	22
69	Тепловая сеть от многоквартирного дома, расположенного по адресу: Российская Федерация, Костромская область, городской округ город Кострома, город Кострома, улица Ерохова, дом 2 до здания, расположенного по адресу: Российская Федерация, Костромская область, городской округ город Кострома, город Кострома, проспект Текстильщиков, дом 98	37
70	Тепловая сеть от СК-3 до СК-2 в районе многоквартирного дома, расположенного по адресу: Российская Федерация, Костромская область, городской округ город Кострома, город Кострома, улица Ерохова, дом 10а	33
71	Сеть горячего водоснабжения - транзит по многоквартирному дому, расположенному по адресу: Российская Федерация, Костромская область, городской округ город Кострома, город Кострома, микрорайон Якиманиха, дом 15	30
72	Тепловая сеть от камеры в районе дома, расположенного по адресу: Российская Федерация, Костромская область, городской округ город Кострома, улица Борьбы, дом 32 до камеры в районе здания, расположенного по адресу: Российская Федерация, Костромская область, городской округ город Кострома, улица Терешковой, дом 47 (от СК-2 через СК-3а, СК-3 до СК-4)	154

№ п/п	Наименование бесхозяйных тепловых сетей	Диаметр (миллиметры), протяженность трассы (метры)
1	2	3
73	Транзитная тепловая сеть по многоквартирному дому, расположенному по адресу: Российская Федерация, Костромская область, городской округ город Кострома, город Кострома, проспект Текстильщиков, дом 94	103
74	Тепловая сеть от СК-8 до многоквартирного дома, расположенного по адресу: Российская Федерация, Костромская область, городской округ город Кострома, город Кострома, улица Маршала Новикова, дом 1/48	13
75	Транзитная тепловая сеть по многоквартирному дому, расположенному по адресу: Российская Федерация, Костромская область, городской округ город Кострома, город Кострома, улица Проселочная, дом 36	35
76	Транзитная тепловая сеть по многоквартирному дому, расположенному по адресу: Российская Федерация, Костромская область, городской округ город Кострома, город Кострома, улица Крупской, дом 23а	50
77	Транзитная тепловая сеть по многоквартирному дому, расположенному по адресу: Российская Федерация, Костромская область, городской округ город Кострома, город Кострома, улица Почтовая, дом 6	40
78	Транзитная тепловая сеть по многоквартирному дому, расположенному по адресу: Российская Федерация, Костромская область, городской округ город Кострома, город Кострома, улица Крупской, дом 25	50
79	Сеть горячего водоснабжения от точки 426 до ТК-43 в районе многоквартирного дома, расположенному по адресу: Российская Федерация, Костромская область, городской округ город Кострома, город Кострома, бульвар Петровского, дом 40	11,5
80	Тепловая сеть от узла трубопровода (УТ-1) до многоквартирного дома по адресу: Российская Федерация, Костромская область, городской округ город Кострома, город Кострома, микрорайон Давыдовский-2, дом 59	25
81	Сеть горячего водоснабжения от центрального теплового пункта, расположенного в районе здания по адресу: Российская Федерация, Костромская область, городской округ город Кострома, город Кострома, улица Пушкина, дом 43/102 до многоквартирного дома по адресу: Российская Федерация, Костромская область, городской округ город Кострома, город Кострома, улица Комбинатовская, дом 3	25
82	Тепловая сеть от смотровой камеры (СК-2), расположенной в районе дома по адресу: Российская Федерация, Костромская область, городской округ город Кострома, город Кострома, улица Малышковская, дом 55в до многоквартирного дома, расположенного по адресу: Российская Федерация, Костромская область, городской округ город Кострома, город Кострома, улица Малышковская, дом 55в	66,0
83	Тепловая сеть (транзит), расположенная многоквартирном доме по адресу: Российская Федерация, Костромская область, городской округ город Кострома, город Кострома, улица Островского, дом 48	64,0
Постановление Администрации города Костромы от 15 июня 2023 года № 1038, в качестве организации, осуществляющей содержание и обслуживание бесхозяйных тепловых сетей, определено ПАО «ГПК-2»		
84	Тепловая сеть от К60 до многоквартирного дома, расположенного по адресу: Российская Федерация, Костромская область, городской округ город Кострома, город Кострома, улица Рабочая 5-я, дом 51	25
85	Тепловая сеть от тепловой камеры (К-18) до смотровой камеры (СК-8), расположенных в районе здания по адресу: Российская Федерация,	39,0

№ п/п	Наименование бесхозяйных тепловых сетей	Диаметр (миллиметры), протяженность трассы (метры)
1	2	3
	Костромская область, городской округ город Кострома, улица Маршала Новикова, дом 1/48	
86	Тепловая сеть от смотровой камеры (СК-8) до смотровой камеры (СК-9), расположенных в районе здания по адресу: Российская Федерация, Костромская область, городской округ город Кострома, улица Маршала Новикова, дом 1/48	41,0
87	Тепловая сеть от смотровой камеры (СК-9), расположенной в районе здания по адресу: Российская Федерация, Костромская область, городской округ город Кострома, улица Маршала Новикова, дом 1/48 до смотровой камеры (СК-1), расположенной в районе здания по адресу: Российская Федерация, Костромская область, городской округ город Кострома, улица Ленина, дом 50	33,0
88	Тепловая сеть от смотровой камеры (СК-1), расположенной в районе здания по адресу: Российская Федерация, Костромская область, городской округ город Кострома, улица Ленина, дом 50 до здания по адресу: Российская Федерация, Костромская область, городской округ город Кострома, улица Ленина, дом 50	11,0
Постановление Администрации города Костромы от 08 октября 2018 года № 2248, в качестве организации, осуществляющей содержание и обслуживание бесхозяйных тепловых сетей, определено ПАО «ТГК-2»		
89	<p>Тепловая сеть от неподвижной опоры № 17 (Н. О. 17) второго вывода магистральной тепловой сети ТЭЦ - 1 до зданий, расположенных по адресам:</p> <p>Российская Федерация, Костромская область, городской округ город Кострома, город Кострома, улица Ткачей, дом 5;</p> <p>Российская Федерация, Костромская область, городской округ город Кострома, город Кострома, улица Ткачей, дом 5в;</p> <p>Российская Федерация, Костромская область, городской округ город Кострома, город Кострома, улица Ткачей, дом 7;</p> <p>Российская Федерация, Костромская область, городской округ город Кострома, город Кострома, улица Коммунаров, дом 22;</p> <p>Российская Федерация, Костромская область, городской округ город Кострома, город Кострома, улица Коммунаров, дом 24:</p> <p>от неподвижной опоры № 17 (Н. О. 17) второго вывода магистральной тепловой сети ТЭЦ – 1 до точки 1 в районе объекта, расположенного на земельном участке с кадастровым номером 44:27:040320:475 по адресу: Российская Федерация, Костромская область, городской округ город Кострома, город Кострома, улица Ткачей, дом 7;</p> <p>от точки 1 в районе объекта, расположенного на земельном участке с кадастровым номером 44:27:040320:475 по адресу: Российская Федерация, Костромская область, городской округ город Кострома, город Кострома, улица Ткачей, дом 7, до точки 2 в районе здания, расположенного на земельном участке с кадастровым номером 44:27:040320:12, по адресу: Российская Федерация, Костромская область, городской округ город Кострома, город Кострома, улица Ткачей, дом 7;</p> <p>от точки 2 в районе здания, расположенного на земельном участке с кадастровым номером 44:27:040320:12, по адресу: Российская Федерация, Костромская область, городской округ город Кострома, город Кострома, улица Ткачей, дом 7 до точки 3 в районе здания по адресу: Российская Федерация, Костромская область, городской округ город Кострома, город Кострома, улица Коммунаров, дом 24;</p>	<p>489,0</p> <p>113,0</p> <p>114,0</p> <p>43,0</p>

№ п/п	Наименование бесхозяйных тепловых сетей	Диаметр (миллиметры), протяженность трассы (метры)
1	2	3
	<p>от точки 3 в районе здания по адресу: Российская Федерация, Костромская область, городской округ город Кострома, город Кострома, улица Коммунаров, дом 24, до точки 4 в районе здания, расположенного на земельном участке с кадастровым номером 44:27:040320:470 по адресу: Российская Федерация, Костромская область, городской округ город Кострома, город Кострома, улица Ткачей, дом 5;</p> <p>от точки 4 в районе здания, расположенного на земельном участке с кадастровым номером 44:27:040320:470 по адресу: Российская Федерация, Костромская область, городской округ город Кострома, город Кострома, улица Ткачей, дом 5, до точки 5 в районе здания, расположенного на земельном участке с кадастровым номером 44:27:040320:7 по адресу: Российская Федерация, Костромская область, городской округ город Кострома, город Кострома, улица Коммунаров, дом 22;</p> <p>от точки 5 в районе здания, расположенного на земельном участке с кадастровым номером 44:27:040320:7 по адресу: Российская Федерация, Костромская область, городской округ город Кострома, город Кострома, улица Коммунаров, дом 22, до узла учета, расположенного на земельном участке с кадастровым номером 44:27:040320:115 по адресу: Российская Федерация, Костромская область, городской округ город Кострома, город Кострома, улица Ткачей, дом 5;</p> <p>от узла учета расположенного на земельном участке с кадастровым номером 44:27:040320:115 по адресу: Российская Федерация, Костромская область, городской округ город Кострома, город Кострома, улица Ткачей, дом 5, до здания</p> <p>(корпус 1) расположенного на земельном участке с кадастровым номером 44:27:040320:470 по адресу: Российская Федерация, Костромская область, городской округ город Кострома, город Кострома, улица Ткачей, дом 5;</p> <p>от узла учета расположенного на земельном участке с кадастровым номером 44:27:040320:115 по адресу: Российская Федерация, Костромская область, городской округ город Кострома, город Кострома, улица Ткачей, дом 5, до здания</p> <p>(корпус 2) расположенного на земельном участке с кадастровым номером 44:27:040320:470 по адресу: Российская Федерация, Костромская область, городской округ город Кострома, город Кострома, улица Ткачей, дом 5;</p>	<p>15,0</p> <p>60,0</p> <p>30,0</p> <p>50,0</p> <p>16,0</p>



№ п/п	Наименование бесхозяйных тепловых сетей	Диаметр (миллиметры), протяженность трассы (метры)
1	2	3
90	<p>от точки 4 в районе здания, расположенного на земельном участке с кадастровым номером 44:27:040320:470 по адресу: Российская Федерация, Костромская область, городской округ город Кострома, город Кострома, улица Ткачей, дом 5, до здания по адресу: Российская Федерация, Костромская область, городской округ город Кострома, город Кострома, улица Ткачей, дом 5в;</p> <p>от точки 2 в районе здания, расположенного на земельном участке с кадастровым номером 44:27:040320:12, по адресу: Российская Федерация, Костромская область, городской округ город Кострома, город Кострома, улица Ткачей, дом 7 до здания, расположенного на земельном участке с кадастровым номером 44:27:040320:12, по адресу: Российская Федерация, Костромская область, городской округ город Кострома, город Кострома, улица Ткачей, дом 7;</p> <p>от точки 5 в районе здания, расположенного на земельном участке с кадастровым номером 44:27:040320:7 по адресу: Российская Федерация, Костромская область, городской округ город Кострома, город Кострома, улица Коммунаров, дом 22, до здания по адресу: Российская Федерация, Костромская область, городской округ город Кострома, город Кострома, улица Коммунаров, дом 22;</p> <p>от точки 3 в районе здания по адресу: Российская Федерация, Костромская область, городской округ город Кострома, город Кострома, улица Коммунаров, дом 24, до здания по адресу: Российская Федерация, Костромская область, городской округ город Кострома, город Кострома, улица Коммунаров, дом 24</p> <p>от точки 4 в районе здания, расположенного на земельном участке с кадастровым номером 44:27:040320:470 по адресу: Российская Федерация, Костромская область, городской округ город Кострома, город Кострома, улица Ткачей, дом 5, до здания расположенного на земельном участке с кадастровым номером 44:27:040320:470 по адресу: Российская Федерация, Костромская область, городской округ город Кострома, город Кострома, улица Ткачей, дом 5.</p>	<p>10,0</p> <p>12,0</p> <p>23,0</p> <p>2,0</p> <p>1,0</p>
Постановление Администрации города Костромы от 13 октября 2017 года № 2731, в качестве организации, осуществляющей содержание и обслуживание бесхозяйных тепловых сетей, определено ПАО «ТГК-2»		
91	Тепловая сеть от тепловой камеры 6ТК-8-2Б до узла теплового УТ-2 в микрорайоне Давыдовский-3	187,6
92	Тепловая сеть от узла теплового УТ-2 в микрорайоне Давыдовский-3 до стены многоквартирного дома по адресу: Российская Федерация, Костромская область, городской округ город Кострома, город Кострома микрорайон Давыдовский-3, дом 15	176,5
93	Тепловая сеть от узла теплового УТ-2 в микрорайоне Давыдовский-3 до стены многоквартирного дома по адресу: Российская Федерация, Костромская область, городской округ город Кострома, город Кострома, микрорайон Давыдовский-3, дом 9 (1)	21,6
94	Тепловая сеть от узла теплового УТ-2 в микрорайоне Давыдовский-3 до стены многоквартирного дома по адресу: Российская Федерация, Костромская область, городской округ город Кострома, город Кострома, микрорайон Давыдовский-3, дом 9 (2)	39,2
Постановление Администрации города Костромы от 01 декабря 2016 года № 3237, в качестве организации, осуществляющей содержание и обслуживание бесхозяйных тепловых сетей, определено ПАО «ТГК-2»		

№ п/п	Наименование бесхозяйных тепловых сетей	Диаметр (миллиметры), протяженность трассы (метры)
1	2	3
95	Тепловая сеть от тепловой камеры от К-14в до многоквартирного дома по адресу: Российская Федерация, Костромская область, городской округ город Кострома, город Кострома, улица Ленина, дом 19а	17,0
96	Тепловая сеть от тепловой камеры от К-14в до многоквартирного дома по адресу: Российская Федерация, Костромская область, городской округ город Кострома, город Кострома, улица Ленина, дом 25	19,0
Постановление Администрации города Костромы от 25 апреля 2017 года № 1298, в качестве организации, осуществляющей содержание и обслуживание бесхозяйных тепловых сетей, определено ПАО «ТГК-2»		
97	Тепловая сеть от тепловой камеры от К-42 до тепловой камеры К-129 по улице Князева, расположенной в районе дома по адресу: Российская Федерация, Костромская область, городской округ город Кострома, город Кострома, улица Князева, дом 15 и дома по адресу: Российская Федерация, Костромская область, городской округ город Кострома, город Кострома, переулок Сенной, дом 1/17	70,0
Постановление Администрации города Костромы от 17 ноября 2017 года № 3004, в качестве организации, осуществляющей содержание и обслуживание бесхозяйных тепловых сетей, определено ПАО «ТГК-2»		
98	Тепловая сеть от камеры К-113 до камеры К-114 по адресу: Российская Федерация, Костромская область, городской округ город Кострома, город Кострома, переулок Кадыевский	25,0
Постановление Администрации города Костромы от 25 июля 2019 года № 1284, в качестве организации, осуществляющей содержание и обслуживание бесхозяйных тепловых сетей, определено ПАО «ТГК-2»		
99	Тепловая сеть от тепловой камеры 29-6 (1-ТК-29-6) до тепловой камеры 29-6а (1-ТК-29-6а), расположенных в районе дома по адресу: Российская Федерация, Костромская область, городской округ город Кострома, город Кострома, улица Волжская, дом 22	58,0
Постановление Администрации города Костромы от 30 июля 2019 года № 1312, в качестве организации, осуществляющей содержание и обслуживание бесхозяйных тепловых сетей, определено МУП г. Костромы «Городские сети»		
100	Тепловая сеть, расположенная в здании по адресу: Российская Федерация, Костромская область, городской округ город Кострома, город Кострома, улица Ленина, дом 2 (транзит от выходных задвижек элеваторного узла здания по адресу: Российская Федерация, Костромская область, городской округ город Кострома, город Кострома, улица Ленина, дом 4)	18,0

### **Раздел 13. Синхронизация схемы теплоснабжения со схемой газоснабжения и газификации, схемой и программой развития электроэнергетики, а также со схемой водоснабжения и водоотведения городского округа город Кострома**

#### **13.1. Описание решений о развитии соответствующей системы газоснабжения в части обеспечения топливом источников тепловой энергии**

Согласно утвержденному Генеральному плану города Костромы, в рассматриваемый период планируется развитие системы газоснабжения города Костромы, в том числе в части обеспечения топливом источников тепловой энергии. В таблице 13.1.1 представлены планируемые мероприятия в области развития газоснабжения.

Таблица 13.1.1

№ п/п	Назначение и наименование объекта	Мероприятия	Срок реализации
1	2	3	4
1	Завершение реконструкции ГРС № 4 и выход на расчетную производительность и расчетное давление газа линии редуцирования 1,2 МПа.	Завершение реконструкции	2018 год
2	Реконструкция стационарных ГРП с заменой оборудования, выработавшего свой ресурс на современное высокоэффективное	Реконструкция	2018 год
3	Замена шкафных ГРП, выработавших свой ресурс, на современные с двумя нитками редуцирования.	Реконструкция	2018 год
4	Замена газопроводов, выработавших свой ресурс.	Реконструкция	2018 год
5	Строительство газопровода высокого давления Ру = 0,6 МПа, Д 219 х 5 мм, L = 0,7 км в районе застройки "Агашкина гора".	Строительство	2018 год
6	Строительство газопровода высокого давления Ру = 0,6 МПа, Д 219 х 5 мм, L = 0,6 км в районе застройки "Паново 2"	Строительство	2018 год
7	Строительство газопровода высокого давления Ру = 0,6 МПа, Д 159 х 5 мм, L = 0,8 км в микрорайоне «Новый город».	Строительство	2018 год
8	Строительство газопровода высокого давления Ру = 0,6 МПа, Д 219 х 5 мм, L = 2,3 в районе застройки "Васильевский" Давыдовского округа.	Строительство	2025 год
9	Реконструкция стационарных ГРП с заменой оборудования, выработавшего свой ресурс на современное высокоэффективное	Реконструкция	2025 год
10	Замена шкафных ГРП, выработавших свой ресурс, на современные с двумя нитками редуцирования	Реконструкция	2025 год
11	Замена газопроводов, выработавших свой ресурс	Реконструкция	2025 год

### 13.2 Описание проблем организации газоснабжения источников тепловой энергии

Газоснабжение потребителей муниципального образования городского округа город Кострома осуществляется природным газом, поступающим по ответвлению (Ø 400 мм) от магистрального газопровода Горький-Череповец через газораспределительные станции ГРС Кострома-3, ГРС Кострома-4 и ГРС п. Волжский.

Система распределения природного газа осуществляется от ГРС Кострома-3, ГРС Кострома-4 и ГРС п. Волжский по 3-х ступенчатой схеме газопроводами высокого, среднего и низкого давлений.

Для стабилизации газоснабжения города, пригородной зоны и прилегающих к городу Кострома районов области по восточной и северной границе города проложен газопровод высокого давления 1,2 МПа.

Система газоснабжения города Кострома насчитывает более 45 лет эксплуатации. За этот период некоторые газопроводы отслужили свой нормативный срок и заменены новыми или saniрованы. Расчетная пропускная способность существующих газопроводов высокого и среднего давлений способна обеспечить газом всех существующих потребителей и в большинстве своем - перспективных потребителей. Газопроводы низкого давления удовлетворительно снабжают газом население города и мелких коммунально-бытовых потребителей. Для газоснабжения перспективных потребителей новых кварталов и микрорайонов в отдельных округах города возникнет необходимость в строительстве новых ГРП и уличных газопроводов. Реальные

мероприятия по улучшению газоснабжению города с учетом перспективной застройки могут быть определены только в результате разработки проекта детальной планировки микрорайона, округа, города в целом.

Сдерживающим фактором в газификации города Кострома является недостаточная пропускная способность магистрального газопровода и ГРС Кострома-4 по газопроводам высокого давления до 1,2 МПа.

Также, одним из основных рисков реализации схемы газоснабжения является низкая заинтересованность поставщиков газа в развитии газотранспортной системы Костромской области, в том числе город Кострома, включая строительство газопроводов-отводов, ввиду отсутствия крупных потребителей.

### **13.3. Предложения по корректировке, утвержденной (разработке) региональной (межрегиональной) программы газификации жилищно-коммунального хозяйства, промышленных и иных организаций для обеспечения согласованности такой программы с указанными в схеме теплоснабжения решениями о развитии источников тепловой энергии и систем теплоснабжения**

Изменений и корректировок программы газификации жилищно-коммунального хозяйства, промышленных и иных организаций для обеспечения согласованности такой программы с решениями о развитии источников тепловой энергии и систем теплоснабжения в прогнозируемый период не планируется.

### **13.4. Описание решений (вырабатываемых с учетом положений утвержденной схемы и программы развития Единой энергетической системы России) о строительстве, реконструкции, техническом перевооружении и (или) модернизации, выводе из эксплуатации источников тепловой энергии и генерирующих объектов, включая входящее в их состав оборудование, функционирующих в режиме комбинированной выработки электрической и тепловой энергии, в части перспективных балансов тепловой мощности в схемах теплоснабжения**

В рамках актуализации схемы теплоснабжения, в соответствии с постановлением Правительства Российской Федерации от 25 января 2019 года № 43 «О проведении отборов проектов модернизации тепловых электростанций» в качестве одного из вариантов развития схемы теплоснабжения поселения публичным акционерным обществом «Территориальная генерирующая компания №2» (ПАО «ТГК-2») Костромская ТЭЦ-2 предложены мероприятия по техническому перевооружению источников тепловой энергии Костромской ТЭЦ-2, отраженные в таблице 13.4.1.

Таблица 13.4.1

#### **Мероприятия по техническому перевооружению (модернизации) оборудования Костромской ТЭЦ-2**

№ п/п	Наименование оборудования	Тип проекта реализации мероприятия	Планируемая дата начала реализации мероприятий	Планируемая дата ввода в эксплуатацию	Объем инвестирования, млрд. руб.

1	Турбоагрегат Т-100/120-130 ст. №2	Замена ЦВД, пароперепускных трубопроводов, стопорного клапана, с увеличением мощности N = 120 МВт.	01.12.2023	01.01.2026	
2	Котлоагрегат БКЗ-210-140-7 ст. №3	Замена барабана, пароперегревателя, топочных экранов, с увеличением паропроизводительности G = 250 т/ч.	01.12.2023	01.01.2026	
3	Котлоагрегат БКЗ-210-140-7 ст. №4	Замена барабана, пароперегревателя, топочных экранов, с увеличением паропроизводительности G = 250 т/ч.	01.12.2023	01.01.2026	

Костромская ТЭЦ-1 с 2021 года перешла на работу на розничном рынке электрической энергии и мощности. В рамках проведения данной работы выведен из эксплуатации турбогенератор ст.№4 АП-6 1956 года выпуска, а также перемаркирован турбогенератор ст.№5 со снижением электрической мощности 9 МВт до 6,764 МВт. После выполнения данных мероприятий установленная электрическая мощность станции снизилась с 33 МВт до 24,764 МВт, а установленная тепловая мощность снизилась с 450 Гкал/час до 401 Гкал/час. Мероприятия по переходу на розничный рынок электроэнергии и мощности не влияют на изменение зоны теплоснабжения от источника Костромская ТЭЦ-1. Остающиеся в работе тепловые мощности покрывают присоединенную тепловую нагрузку с резервом тепловой мощности 13,36% или 53,559 Гкал/час.

**13.5. Предложения по строительству генерирующих объектов, функционирующих в режиме комбинированной выработки электрической и тепловой энергии, указанных в схеме теплоснабжения, для их учета при разработке схемы и программы перспективного развития электроэнергетики субъекта Российской Федерации, схемы и программы развития Единой энергетической системы России, содержащие в том числе описание участия указанных объектов в перспективных балансах тепловой мощности и энергии**

Строительство генерирующих объектов, функционирующих в режиме комбинированной выработки электрической и тепловой энергии в прогнозируемый период не планируется.

**13.6. Описание решений (вырабатываемых с учетом положений утвержденной схемы водоснабжения городского округа город Кострома) о развитии соответствующей системы водоснабжения в части, относящейся к системам теплоснабжения**

Согласно утвержденному Генеральному плану города Костромы, в рассматриваемый период планируется развитие системы водоснабжения города Костромы, в том числе в части, относящейся к системам теплоснабжения. В таблице 13.6.1 представлены планируемые мероприятия в области развития водоснабжения.

Таблица 13.6.1

№	Назначение и наименование объекта	Местоположение	Мероприятия	Срок реализации
1	2	3	4	5
1	Водовод	от площади Сусанинской по улицам Шагова и Смирнова Юрия до автовокзала	Реконструкция	2014-2018 годы
2	Станция водоподготовки (НФС)	город Кострома, улица 1 Мая,2а	Реконструкция и модернизация	2014-2018 годы
3	ТП-330	город Кострома, улица 1 Мая,2а	Реконструкция	2014-2018 годы
4	Станция водоподготовки ОСВД производительностью 60 000 м <sup>3</sup> /сутки	город Кострома, улица 1 Мая,2а	Реконструкция и модернизация ВНС 1 -го подъема	2014-2018 годы
5	Водовод, п. м.-500, Д-150	по улице Сусанина Ивана (от улицы Бабушкиной Наты до улицы Шагова с врезкой по улице Никитской)	Строительство	2014-2018 годы
6	Водовод, п. м.-400, Д-500	по проспекту Мира (от улицы Сенной по улице Маршала Новикова)	Реконструкция	2014-2018 годы
7	Водовод, п. м.-350, Д-400	по проспекту Мира от улицы Боевой до улицы Пушкина	Строительство	2019-2025 годы
8	Водопровод, п. м.-300, Д-300	по улице Бульварная	Реконструкция	2019-2025 годы
9	Водопровод, п. м.-300, Д-500	по проспекту Мира от улицы Сенной до улицы Маршала Новикова	Реконструкция	2019-2025 годы
10	Водовод	по улице Лесной от улицы 1 Мая - улицы Лесная до реки Черная	Реконструкция	2019-2025 годы
11	Система водоснабжения, п.м.-2200, Д-200	через улицу Просвещения	Строительство	2014-2018 годы
12	Водовод от ОСВД до ВНС "Южная" п.м.-6200, Д-800 мм	микрорайоны Давыдовский-1, Давыдовский-2, Давыдовский-3	Проектирование и строительство	2019-2025 годы
13	Водопровод к пристройке МОУСОШ п.м.-300, Д-100	улица Задорина, дом 57	Проектирование и строительство	2019-2025 годы
14	Водопровод к МОУСОШ п.м.-200, Д-100	улица Горького, дом 7	Проектирование и строительство	2014-2018 годы
15	Водопровод спортзалу п. м.-200, Д-100	улица Пятницкая, дом 30	Проектирование и строительство	2014-2018 годы
16	Водопровод по улице Жилая п.м.-1400, Д-500	микрорайоны Давыдовский-1, Давыдовский-2, Давыдовский-3, улица Долгая поляна	Реконструкция	2014-2018 годы
17	Водопровод к детскому саду п.м.-300, Д-100	микрорайон Малышково	Проектирование и строительство	2014-2018 годы
18	Водопровод к детскому саду п.м.-200, Д-100	микрорайон Давыдовский-3	Проектирование и строительство	2014-2018 годы
19	Уличные сети, увеличение диаметра п.м.-2000, Д-250	город Кострома по улице Сутырина, улице Никитской, улице Шагова	Проектирование и строительство	2019-2025 годы

№	Назначение и наименование объекта	Местоположение	Мероприятия	Срок реализации
1	2	3	4	5
20	Замена водовода Д-500 мм на Д-700 мм п.м.-1600	посёлок Первомайский, посёлок Волжский микрорайон Якиманиха, посёлок Северный, по проспекту Мира от НФС до улицы Сенной	Реконструкция	2014-2018 годы
21	Водовод п. м.-5000, Д-500	посёлок Первомайский, посёлок Волжский, Фабричный район, микрорайон Якиманиха, от НФС до микрорайона Якиманиха	Проектирование и строительство	2019-2025 годы
22	Водовод от камеры дюзера до станции "Октябрьская" п.м.-2500, Д-500	Микрорайоны Давыдовский-1, Давыдовский-2, Давыдовский-3, шоссе Красносельское, улица Жужеленская	Строительство	2019-2025 годы
23	Водовод по улице Никитской от улицы Смирнова Юрия до ДК "Патриот" п.м.-750, Д-400	территория, ограниченная улицами Никитской, Скворцова, Шагова, Смирнова Юрия, Советской	Строительство	2014-2018 годы
24	Водовод от НС и РЧВ в микрорайоне Якиманиха до посёлка Волжского п.м.-5000, Д-300	посёлок Первомайский, посёлок Волжский, микрорайон Якиманиха	Строительство	2019-2025 годы
25	Водовод по улице Ленина от улицы Совхозной до улицы Пушкина п.м.-360, Д-300	Центральный район, Фабричный район	Строительство	2014-2018 годы
26	Водопровод по улице Сусанина Ивана от улицы Бабушкиной Наты до улицы Шагова с врезкой на улице Никитской, п.м.-150, Д-500	территория, ограниченная улицами Мясницкой, Шагова, Сусанина Ивана, 8 Марта, Никитской	Строительство	2014-2018 годы
27	Водопровод по улице Галичской от улицы Боевой до дома №102 по улице Галичской п.м.-450, Д-400	улица Галичская, улица Боевая, улица Смирнова, улица Карьерная	Реконструкция	2014-2018 годы
28	Водовод по улице Лесной от улицы 1 Мая, улицы Лесной до реки Черной п.м.-2500, Д-600	территория, ограниченная улицей Горная, железной дорогой, рекой Волга	Строительство	2014-2018 годы
29	Водопровод по проспекту Мира от улицы Сенной до улицы Маршала Новикова п.м.-400, Д-500	Центральный район, Фабричный район	Реконструкция	2014-2018 годы
30	Водопровод по улице Бульварной п.м.-600, Д-300	Микрорайоны Давыдовские 1,2,3, улица Профсоюзная, улица Катинская, улица Соловьиная, проезд Рябиновый	Реконструкция	2019-2025 годы
31	Водопровод по улице Просвещения и проезду Береговому 2-му п.м.-2200, Д-200	шоссе Некрасовское, улица Просвещения	Строительство	2014-2018 годы

№	Назначение и наименование объекта	Местоположение	Мероприятия	Срок реализации
1	2	3	4	5
32	Водовод по улице Шагова п.м.-2271, Д-500	улица Шагова, улица Советская, улица Титова, улица Никитская, улица Березовая роща	Реконструкция	2019-2025 годы
33	Водовод по улице Сенной от улицы Ленина до проспекта Мира п.м.-500	Центральный район, Фабричный район	Реконструкция	2014-2018 годы
34	Водовод по проспекту Мира от улицы Боевой до улицы Пушкина п.м.-350, Д-400	проспект Мира от улицы Боевой до улицы Пушкина	Строительство	2014-2018 годы
35	Водовод от улицы Терешковой до дюкера реки Кострома п.м.-650, Д-500	шоссе Некрасовское, улица Береговая, улица Заречная, улица Гидростроительная	Реконструкция	2019-2025 годы
36	Водовод по улице Луговой, улице Коммунаров, до реки Белилки п.м.-400, Д-500	посёлок Первомайский, посёлок Волжский микрорайон Якиманиха	Реконструкция	2019-2025 годы
37	Водовод по улице Линейной от улицы Водяной до улицы Боровой п.м.-520, Д-250	посёлок Первомайский, посёлок Волжский	Строительство	2019-2025 годы
38	Водовод по улице Профсоюзной Д-500	Микрорайоны Давыдовский 1, 2, 3, улица Жужеленская, Красносельское шоссе	Реконструкция	2019-2025 годы
39	Водовод от дюкера до ВНС "Октябрьская" п.м.-2500, Д-500	Микрорайоны Давыдовский 1, 2, 3, улица Жужеленская, Красносельское шоссе	Строительство	2019-2025 годы
40	Водовод с закольцовкой с Д 500 мм по улице Ленина и Д300 мм по Речному проспекту п.м.-250, Д-200	посёлок Первомайский, посёлок Волжский, Фабричный район, микрорайон Якиманиха	Проектирование и строительство	2019-2025 годы



### **13.7. Предложения по корректировке, утвержденной (разработке) схемы водоснабжения городского округа город Кострома для обеспечения согласованности такой схемы и указанных в схеме теплоснабжения решений о развитии источников тепловой энергии и систем теплоснабжения**

Изменений или корректировок схемы водоснабжения города Костромы в прогнозируемый период не планируется.

## **Раздел 14. Индикаторы развития систем теплоснабжения городского округа город Кострома**

### **Количество прекращений подачи тепловой энергии, теплоносителя в результате технологических нарушений на тепловых сетях**

Повышение надежности системы коммунального теплоснабжения является одной из важнейших задач в теплоснабжении города. Развитие крупных систем теплоснабжения, старение тепловых сетей, проложенных в годы массового строительства, увеличение повреждаемости теплопроводов до 30-40 и более повреждений на 100 км в год приводит к снижению надежности теплоснабжения, значительным эксплуатационным затратам и отрицательным социальным последствиям. Повреждения на трубопроводах большого диаметра приводят к длительным перерывам в подаче теплоты целым жилым районам и к выходу из строя систем отопления в десятках зданий.

Надежность функционирования системы теплоснабжения должна обеспечиваться целым рядом мероприятий, осуществляемых на стадиях проектирования и строительства, а также в период эксплуатации.

Под надежностью понимается свойство системы теплоснабжения выполнять заданные функции в заданном объеме при определенных условиях функционирования. Применительно к системе коммунального теплоснабжения в числе заданных функций рассматривается бесперебойное снабжение потребителей теплом и горячей водой требуемого качества и недопущение ситуаций, опасных для людей и окружающей среды. Надежность является комплексным свойством, оно в зависимости от назначения объекта и условий его эксплуатации может включать ряд свойств (в отдельности или в определенном сочетании), основными из которых являются безотказность, долговечность, ремонтпригодность, сохраняемость, устойчивоспособность, режимная управляемость, живучесть и безопасность.

Ниже приведены определения терминов свойств, характеризующих надежность.

Безотказность – свойство объекта непрерывно сохранять работоспособность в течение некоторого времени или некоторой наработки.

Долговечность – свойство объекта сохранять работоспособность до наступления предельного состояния при установленной системе технического обслуживания и ремонта.

Ремонтпригодность – свойство объекта, заключающееся в приспособлении к предупреждению и обнаружению причин возникновения его отказов, повреждений и устранению их последствий путем проведения технического обслуживания и ремонтов.

Сохраняемость - свойство объекта непрерывно сохранять исправное или только работоспособное состояние в течение и после хранения.

Устойчивоспособность – свойство объекта непрерывно сохранять устойчивость в течение некоторого времени.

Режимная управляемость – свойство объекта поддерживать нормальный режим посредством управления.

Живучесть – свойство объекта противостоять возмущениям, не допуская их каскадного развития с массовым нарушением питания потребителей.

Безопасность – свойство объекта не допускать ситуации, опасные для людей и окружающей среды.

Степень снижения надежности выражается в частоте возникновения отказов и величине снижения уровня работоспособности или уровня функционирования системы теплоснабжения. Полностью работоспособное состояние – это состояние системы, при котором выполняются все заданные функции в полном объеме. Под отказом понимается событие, заключающееся в переходе системы теплоснабжения с одного уровня работоспособности на другой, более низкий в результате выхода из строя одного или нескольких элементов системы. Событие, заключающееся в переходе системы теплоснабжения с одного уровня работоспособности на другой, отражающийся на теплоснабжении потребителей, является аварией. Таким образом, авария также является отказом, но с более тяжелыми последствиями.

Наиболее слабым звеном системы теплоснабжения являются тепловые сети. Основная причина этого - наружная коррозия подземных теплопроводов, в первую очередь подающих линий водяных тепловых сетей, на которые приходится 80 % всех повреждений.

Не имеется какой-либо общей теории надежности системы теплоснабжения, позволяющей оценивать надежность системы по всем или большинству показателей надежности, характеризующих в совокупности надежность системы. Оценка надежности системы производится на основе использования отдельных показателей надежности. В частности, для оценки надежности системы теплоснабжения используются такие показатели, как интенсивность отказов и относительный аварийный недоотпуск теплоты.

Интенсивность отказов определяется по зависимости:

$$P = \sum M_{от} \cdot n_{от} / \sum M_{п},$$

где  $M_{от}$  - материальная характеристика участков тепловой сети, выключенных из работы при отказе, м<sup>2</sup>;

$n_{от}$  - время вынужденного выключения участков сети, вызванное отказом и его устранением, ч;

$M_{п}$  - произведение материальной характеристики тепловой сети данной системы теплоснабжения на плановую длительность ее работы за заданный период времени (обычно за год).

Материальной характеристикой тепловой сети, состоящей из "n" участков, является величина M, представляющая собой сумму произведений диаметров трубопроводов на их длину в метрах (учитываются как подающие, так и обратные трубопроводы).

Относительный аварийный недоотпуск теплоты может быть определен по формуле

$$q = \sum Q_{ав} / \sum Q,$$

где  $\sum Q_{ав}$  - аварийный недоотпуск теплоты за год;

$\sum Q$  - расчетный отпуск теплоты всей системой теплоснабжения за годом

Указанные показатели в определенной мере характеризуют надежность работы системы теплоснабжения. По динамике изменений этих показателей во времени (например, из года в год) можно судить о прогрессе или деградации надежности системы теплоснабжения.

**Отказ** – событие, заключающееся в нарушении работоспособного состояния объекта.

**Авария тепловых сетей** – повреждение магистрального трубопровода тепловой сети, если в период отопительного сезона это привело к перерыву теплоснабжения объектов жилищно-коммунального хозяйства на срок 36 ч. и более.

Таблица 14.1.1

Количество прекращений подачи тепловой энергии, теплоносителя в результате технологических нарушений на тепловых сетях на 1 км. тепловых сетей, ед/км

№ п/п	Количество прекращений подачи тепловой энергии, теплоносителя, едом/км	2019	2020	2021	2022	2023	2024	2025	2026	2027	2028
1	2	3	4	5	6	7	8	9	10	11	12
1	Тепловые сети ПАО «ТГК-2»	1,1 09	1,1 06	1,1 03	1,1 01	1,1 00	1,1 00	1,1 00	1,1 00	1,1 00	1,1 00

**Количество прекращений подачи тепловой энергии, теплоносителя в результате технологических нарушений на источниках тепловой энергии**

Количество прекращений подачи тепловой энергии, теплоносителя в ретроспективном периоде, с разбивкой по источникам централизованного теплоснабжения, приведено в таблице ниже.

Таблица 14.2.1

№ пп	Наименование объекта	Количество прекращений подачи тепловой энергии, теплоносителя в результате технологических нарушений на источниках тепловой энергии на 1 Гкал/час установленной мощности					
		Текущее значение	Плановое значение				
			2016	2017	2018	2019	2020
1	По тепловым сетям от всех источников тепловой энергии, включая сторонние МУП г.Костромы «Городские сети»	-	-	-	-	-	-
2	Костромская ТЭЦ-1	-	-	-	-	-	-
3	Костромская ТЭЦ-2	-	-	-	-	-	-
4	Тепловые сети	-	-	-	-	-	-
ВСЕГО:		-	-	-	-	-	-

**Удельный расход условного топлива на единицу тепловой энергии, отпускаемой с коллекторов источников тепловой энергии**

**Котельные города Костромы**

Фактические удельные расходы топлива на выработку тепловой энергии от источников теплоснабжения города Костромы приведены в таблице 14.3.1.

Таблица 14.3.1

№ п/п	Адрес источника теплоснабжения	Фактические удельные расходы топлива на выработку тепловой энергии в 2022 г., кг.у.т./Гкал
1	Районная котельная КТЭЦ-2	154,443
2	Котельная улица Беленогова Юрия, дом 18/1	202,40
3	Котельная улица Береговая, 45	168,81
4	Котельная улица Боровая, 4	176,48
5	Котельная улица Водяная, 95а	182,50
6	Котельная городок Военный 1-й, 10	180,36
7	Котельная поселок Волжский	171,25
8	Котельная улица Голубкова, 9а	164,69
9	Котельная улица 2-я Загородная, 40а	192,96
10	Котельная шоссе Кинешемское, 72	189,98
11	Котельная шоссе Кинешемское, 86	186,13
12	Котел наружного размещения улица Костромская, 48а	157,72
13	Котельная улица Машиностроителей, 5 строение1	174,87
14	Котельная улица Машиностроителей, 6	182,69
15	Котельная поселок Новый, 15	151,58
16	Котельная улица Партизанская, 37 строение1	194,33
17	Котельная улица Пастуховская, 37	158,89
18	Котельная улица Почтовая, 9	166,04
19	Котельная улица Просвещения, 22 строение1	175,48
20	Котельная проезд Речной, 7	188,08
21	Котельная улица Советская, 22а	185,05
22	Котельная улица Солоница, 5	196,19
23	Котельная улица Сплавщиков, 4	180,79
24	Котельная улица Сутырина, 8	172,51
25	Котельная поселок Учхоза «Костромской»	201,52
26	Котельная улица Шагова, 205 строение1	166,36
27	Котельная улица Московская, 105	159,33
28	Котельная улица Смирнова Юрия, 41а	177,19
29	Котельная улица Советская, 122а	188,84
30	Котельная Санаторий «Костромской»	193,98
31	Котельная улица Вокзальная, 56	147,15
32	Блочно-модульная котельная БМК-0,35 МВт для ж.д.1,3	163,43
33	Блочно-модульная котельная БМК-0,25 МВт для ж.д.7,8,8а,8б	168,73
34	Котельная улица Лесная, 27 строение1	164,72
35	Котельная улица Никитская, 47в	154,31

36	Котельная улица Костромская, 99	157,67
37	Котельная улица Вокзальная, 1	360,69
38	Автономный источник теплоснабжения улица Бульварная, 6	154,10
39	Автономный источник теплоснабжения улица Линейная, 5	170,66
40	Автономный источник теплоснабжения проспект Речной, 72	164,47
41	Автономный источник теплоснабжения проспект Речной, 145	170,89
42	Автономный источник теплоснабжения улица Профсоюзная, 12в	163,30
43	Блочно-модульная котельная микрорайон Черноречье, 20а	160,188
44	Блочно-модульная котельная улица Ленина, 154	125,5
45	Котельная проезд Апраксинский, 45	197,78

В таблице 14.3.2 представлены перспективные значения удельных расходов условного топлива на отпуск тепловой энергии с коллекторов котельных города Костромы

Таблица 14.3.2

**Удельный расход условного топлива на отпуск тепловой энергии с коллекторов котельных**

№ источни- ка тепло- снабжения	Теплоснабжающая организация	Источники теплоснабжения	УРУТ на отпуск тепловой энергии, кг у.т./Гкал					
			2021 г.	2022 г.	2023 г.	2024 г.	2025 г.	2026-2028 г.г.
<b>Промышленные и ведомственные котельные</b>								
1	МУП города Костромы «Городские сети»	Котельная шоссе Кинешемское, 72	196,10	195,52	199,4	199,4	199,4	199,4
2		Котельная шоссе Кинешемское, 86	195,56	202,36	202,5	202,5	202,5	202,5
3		Котельная улица Партизанская, 37, строение 1	203,78	205,06	160,2	160,2	160,2	160,2
4		Котельная улица Просвещения, 22, строение 1	177,58	166,26	180,8	180,8	180,8	180,8
5		Котельная улица Вокзальная, 1, строение 1	398,65	203,97	217,2	217,2	217,2	217,2
6		Котельная улица Беленогова Юрия, 18	207,71	195,94	207	207	207	207
7		Котельная улица Пастуховская, 37а	164,31	166,69	166,2	166,2	166,2	166,2
8		Котельная улица Советская, 22а	188,22	188,29	188,4	188,4	188,4	188,4
9		Котельная улица Сплавщиков, 4, строение 1	184,57	203,01	224,6	224,6	224,6	224,6
10		Котельная улица Водяная, 95а	183,84	183,68	182,9	182,9	182,9	182,9
11		Котельная улица Сутырина, 8	172,51	164,12	169,9	169,9	169,9	169,9
12		Котельная улица Шагова, 205, строение 1	167,75	178,72	179,8	179,8	179,8	179,8
13		Котельная улица Советская, 122а	191,18	183,23	196,8	196,8	196,8	196,8
14		Котельная улица Лесная, 27, строение 1	166,79	160,66	160,5	160,5	160,5	160,5
15		Котельная улица Машиностроителей, 6	182,69	174,43	183,2	183,2	183,2	183,2
16		Котельная улица Загородная 2-я, 40а	194,22	190,92	192,3	192,3	192,3	192,3
17		Котельная улица Машиностроителей, 5, строение 1	177,17	183,22	181,7	181,7	181,7	181,7
18		Котельная улица Солоница, 5	199,99	195,81	196,4	196,4	196,4	196,4
19		Котельная поселок Новый, 15	155,90	162,99	163,6	163,6	163,6	163,6
20		Котельная поселок Учхоза «Костромской» Костромской	208,24	170,51	202,7	202,7	202,7	202,7
21		Котельная улица Боровая, 4	179,83	166,75	166,3	166,3	166,3	166,3
22		Котельная улица Голубкова, 9а	169,30	190,12	197,6	197,6	197,6	197,6

23		Котельная улица Почтовая, 9	166,04	158,35	165,5	165,5	165,5	165,5
24		Котельная улица Береговая, 45	168,81	160,74	168,3	168,3	168,3	168,3
25		Котельная поселок Волжский	171,25	167,19	189,2	189,2	189,2	189,2
26		Котельная Военный городок-1, 10	187,52	187,68	205,2	205,2	205,2	205,2
27		Котельная улица Вокзальная, 56	152,95	157,24	164	164	164	164
28		Котельная улица Костромская, 48а	157,72	154,37	161,7	161,7	161,7	161,7
30		Котельная улица Костромская, 99	157,67	159,71	159,71	159,71	159,71	159,71
31		Котельная улица Московская, 105	163,63	166,73	169,3	169,3	169,3	169,3
32		БМК-0,35 Мвт, улица Красная Байдарка, 1, 3	168,94	160,59	158,5	158,5	158,5	158,5
33		БМК-0,25 Мвт, улица Красная Байдарка 7-8	169,05	157,08	159,5	159,5	159,5	159,5
34		Котельная санаторий «Костромской»	206,51	174,27	215,6	215,6	215,6	215,6
35	ПАО «ТГК-2»	Районная котельная КТЭЦ-2						
36	Филиал ООО «Газпром теплоэнерго Иваново» «Костромской»	Котельная микрорайон Черноречье, 20а	160,188	158,22	158,22	158,22	158,22	158,22
37	ООО «СТТ»	Котельная улица Ленина, 154	125,5	146,7	146,7	146,7	146,7	146,7
38	ООО "КостромаТеплоРемонт"	Котельная улица Костромская, 99	157,67	159,71	159,71	159,71	159,71	159,71
39	ИП Румянцева С.В.	Котельная проезд Апраксинский, 45	197,78	193,66	193,66	193,66	193,66	193,66

### ТЭЦ города Костромы

Фактические удельные расходы топлива на отпуск с коллекторов тепловой энергии от источников комбинированной выработки тепловой и электрической энергии ПАО «ТГК-2» в период 2018 - 2021 гг. приведены в таблице 14.3.3.

Таблица 14.3.3

№ п/п	Наименование источника	Фактические удельные расходы топлива на отпуск тепловой энергии, кг. у. т./Гкал			
		2018 год	2019 год	2020 год	2021 год
1	Костромская ТЭЦ-1	162,5	171,4	170,8	165,6
2	Костромская ТЭЦ-2	167,1	170,5	169,3	171,7

В таблице 14.3.4 представлены перспективные значения удельных расходов условного топлива на отпуск тепловой энергии с коллекторов ТЭЦ города Костромы

Таблица 14.3.4

#### Удельный расход условного топлива на отпуск тепловой энергии с коллекторов

Наименование показателя, единица измерения	2021 г.	2022 г.	2023 г.	2024 г.	2025 г.	2026-2028 г.г.
<b>Костромская ТЭЦ-1</b>						
Отпуск тепловой энергии внешним потребителям, тыс. Гкал	749,125	538,34	559,5596	538,34	538,34	538,34
Средневзвешенный за год удельный расход условного топлива на отпуск тепловой энергии, кг у.т./Гкал	167,8	167,8	167,8	167,8	167,8	167,8
<b>Костромская ТЭЦ-2</b>						
Отпуск тепловой энергии внешним потребителям, тыс. Гкал	1044,204	904,312	868,9582	864,579	864,579	864,579
Средневзвешенный за год удельный расход условного топлива на отпуск тепловой энергии, кг у.т./Гкал	170,6	170,6	170,6	170,6	170,6	170,6
<b>Районная котельная КТЭЦ-2</b>						
Отпуск тепловой энергии внешним потребителям, тыс. Гкал	118,395	115,236	116,6242	115,236	115,236	115,236
Средневзвешенный за год удельный расход условного топлива на отпуск тепловой энергии, кг у.т./Гкал	163,689	163,211	168	168	168	168

В таблице 14.3.5 представлены перспективные значения удельных расходов условного топлива на отпуск электрической энергии с шин Костромских ТЭЦ-1 и ТЭЦ-2.

Таблица 14.3.5

Перспективные значения удельных расходов условного топлива на отпуск электрической энергии с шин Костромских ТЭЦ-1 и ТЭЦ-2.

Наименование показателя, единица измерения	2021 г.	2022 г.	2023 г.	2024 г.	2025 г.	2026-2028 г.
<b>Костромская ТЭЦ-1</b>						
Удельный расход условного топлива, г/кВт·ч	167,4	167,4	167,4	167,4	167,4	167,4
<b>Костромская ТЭЦ-2</b>						
Удельный расход условного топлива, г/кВт·ч	228,14	224,06	257,2	257,2	257,2	257,2



**Отношение величины технологических потерь тепловой энергии, теплоносителя к материальной характеристике тепловой сети**

В таблице ниже приведены значения отношения величины технологических потерь тепловой энергии ( $\text{м}^2/\text{Гкал}$ ), теплоносителя ( $\text{м}^2/\text{м}^3$ ) к материальной характеристике тепловых сетей действующих теплоисточников в период с 2021 по 2028 гг.

Таблица 14.4.1

№ п/п	Теплоснабжающая организация	Источник теплоснабжения	2021	2022	2023	2024	2025	2026-2028	2021	2022	2023	2024	2025	2026-2028
Источники комбинированной выработки тепловой и электрической энергии			$\text{м}^2/\text{Гкал}$						$\text{м}^2/\text{м}^3$					
1	ПАО «ТГК-2»	тепловые сети	2,7542	2,7542	2,7542	2,7542	2,7542	2,7542	0,839	0,839	0,839	0,839	0,839	0,839
Промышленные и ведомственные котельные			$\text{м}^2/\text{Гкал}$						$\text{м}^2/\text{м}^3$					
1	МУП города Костромы «Городские сети»	Котельная улица Пастуховская, 37	2,814	2,814	2,814	2,81	2,814	2,814	1,26	1,26	1,26	1,26	1,26	1,26
2		Котельная поселок Новый, 15												
3		Котельная улица Лесная, 27, строение 1												
4		Котельная улица Советская, 122а												
5		Котельная улица Советская, 22а												









38		от ЦТП, Запрудня, 19. Отопление, ГВС												
39		От ТЭЦ-1, ТЭЦ-2, Районная котельная КТЭЦ-2												
40		Котельная санаторий «Костромской»												
41	ПАО «ТГК-2»	Районная котельная КТЭЦ-2	-	-	-	-	-	-	-	-	-	-	-	-
42	Филиал ООО «Газпром теплоэнерго Иваново» «Костромской»	Котельная микрорайон Черноречье,20а	2,64	2,64	2,64	2,64	2,64	2,64	0,104	0,104	0,104	0,104	0,104	0,104
43	ООО «СТТ»	Котельная улица Ленина, 154	2,34	2,34	2,34	2,34	2,34	2,34	-	-	-	-	-	-
44	ООО "КостромаТеплоРемонт"	Котельная улица Костромская, 99	8,751	8,751	8,751	8,751	8,751	8,751	0,506	0,506	0,506	0,506	0,506	0,506



### **Коэффициент использования установленной тепловой мощности**

КИУТМ – коэффициент использования установленной тепловой мощности. Численно равняется отношению фактической выработки тепловой энергии за определённый период к теоретической выработке при работе без остановок на установленной тепловой мощности.

#### **Костромская ТЭЦ-1**

Установленная тепловая мощность Костромской ТЭЦ-1 составляет 401 Гкал/ч. В таблице 14.5.1 представлены перспективные значения коэффициента использования установленной тепловой мощности Костромской ТЭЦ-1 в период 2020-2028 гг.

Таблица 14.5.1

Коэффициенты использования установленной тепловой мощности Костромской ТЭЦ-1

Источник	2021	2022	2023	2024	2027	2028
Костромская ТЭЦ-1	22,07	16,03	16,03	16,03	16,03	16,03

#### **Костромская ТЭЦ-2**

Установленная тепловая мощность Костромской ТЭЦ-2 составляет 611 Гкал/ч. В таблице 14.5.2 представлены перспективные значения коэффициента использования установленной тепловой мощности Костромской ТЭЦ-2 в период 2020-2028 гг.

Таблица 14.5.2

Коэффициенты использования установленной тепловой мощности Костромской ТЭЦ-2

Источник	2021	2022	2023	2024	2027	2028
Костромская ТЭЦ-2	16,93	17,00	16,90	16,90	16,90	16,90



### Удельная материальная характеристика тепловых сетей, приведенная к расчетной тепловой нагрузке

Одним из важных показателей, позволяющим сравнивать системы транспорта теплоносителя, является удельная материальная характеристика, которая рассчитывается по формуле:

$$\mu = \frac{M}{Q_{\text{сумм}}^p} (\text{м}^2/\text{Гкал}/\text{ч}),$$

где:

M – материальная характеристика тепловой сети, м<sup>2</sup>;

$Q_{\text{сумм}}^p$  - присоединённая тепловая нагрузка, Гкал/ч.

Удельная материальная характеристика показывает соотношение металлоемкости тепловых сетей и передаваемой нагрузки, чем меньше величина удельной материальной характеристики тепловых сетей, тем выше энергоэффективность системы теплоснабжения в целом.

В таблице 14.6.1 приведена удельная материальная характеристика тепловых сетей, приведенная к расчетной тепловой нагрузке в период с 2021 по 2028 гг.

Таблица 14.6.1

Наименование источника теплоснабжения	Удельная материальная характеристика, приведенная к тепловой нагрузке, м <sup>2</sup> /Гкал/ч					
	2021	2022	2023	2024	2025	2026-2028
Костромская ТЭЦ-1	103,66	103,66	103,66	103,66	103,66	103,66
Костромская ТЭЦ-2	118,39	118,39	118,39	118,39	118,39	118,39
Районная котельная КТЭЦ-2	96,01	96,01	96,01	96,01	96,01	96,01
Котельная улица Беленогова Юрия, дом 18/1	66,2	66,2	66,2	66,2	66,2	66,2
Котельная улица Береговая, 45	162,84	162,84	162,84	162,84	162,84	162,84
Котельная улица Боровая, 4	54,5	54,5	54,5	54,5	54,5	54,5
Котельная улица Водяная, 95а	128,11	128,11	128,11	128,11	128,11	128,11
Котельная городок Военный 1-й, 10	280,98	280,98	280,98	280,98	280,98	280,98
Котельная поселок Волжский	339,87	339,87	339,87	339,87	339,87	339,87
Котельная улица Голубкова, 9а	94,14	94,14	94,14	94,14	94,14	94,14
Котельная улица 2-я Загородная, 40а	159,25	159,25	159,25	159,25	159,25	159,25
Котельная шоссе Кинешемское, 72	93,31	93,31	93,31	93,31	93,31	93,31
Котельная шоссе Кинешемское, 86	73,41	73,41	73,41	73,41	73,41	73,41
Котел наружного размещения улица Костромская, 48а	68,95	68,95	68,95	68,95	68,95	68,95
Котельная улица Машиностроителей, 5 строение 1	60,72	60,72	60,72	60,72	60,72	60,72
Котельная улица Машиностроителей, 6	72,24	72,24	72,24	72,24	72,24	72,24
Котельная поселок Новый, 15	71,02	71,02	71,02	71,02	71,02	71,02
Котельная улица Партизанская, 37 строение 1	41,86	41,86	41,86	41,86	41,86	41,86
Котельная улица Пастуховская, 37	78,71	78,71	78,71	78,71	78,71	78,71
Котельная улица Почтовая, 9	91,67	91,67	91,67	91,67	91,67	91,67
Котельная улица Просвещения, 22 строение 1	154,57	154,57	154,57	154,57	154,57	154,57
Котельная улица Советская, 22а	Переключение на Пастуховскую 37	-	-	-	-	-

Котельная улица Солоница, 5	99,84	99,84	99,84	99,84	99,84	99,84
Котельная улица Сплавщиков, 4	76,67	76,67	76,67	76,67	76,67	76,67
Котельная улица Сутырина, 8	51,04	51,04	51,04	51,04	51,04	51,04
Котельная поселок Учхоза «Костромской»	621,16	621,16	621,16	621,16	621,16	621,16
Котельная улица Шагова, 205 строение1	60,76	60,76	60,76	60,76	60,76	60,76
Котельная улица Московская, 105	155,47	155,47	155,47	155,47	155,47	155,47
Котельная улица Советская, 122а	80,18	80,18	80,18	80,18	80,18	80,18
Котельная Санаторий «Костромской»	-	-	-	-	-	Строительство БМК
Котельная улица Вокзальная, 56	181,01	181,01	181,01	181,01	181,01	181,01
Блочно-модульная котельная БМК-0,35 МВт для ж.д.1,3	132,73	132,73	132,73	132,73	132,73	132,73
Блочно-модульная котельная БМК-0,25 МВт для ж.д.7,8,8а,8б	279,42	279,42	279,42	279,42	279,42	279,42
Котельная улица Лесная, 27 строение1	220,19	220,19	220,19	220,19	220,19	220,19
Котельная улица Никитская, 47в	98,6	98,6	98,6	98,6	98,6	98,6
Котельная улица Костромская, 99	121,34	121,34	121,34	121,34	121,34	121,34
Котельная улица Вокзальная, 1	112,64	112,64	112,64	112,64	112,64	112,64
Автономный источник теплоснабжения улица Бульварная, 6	-	-	-	-	-	-
Автономный источник теплоснабжения улица Линейная, 5	-	-	-	-	-	-
Автономный источник теплоснабжения проспект Речной, 72	-	-	-	-	-	-
Автономный источник теплоснабжения проспект Речной, 145	-	-	-	-	-	-
Автономный источник теплоснабжения улица Профсоюзная, 12в	-	-	-	-	-	-
Блочно-модульная котельная микрорайон Черноречье, 20а	117,72	117,72	117,72	117,72	117,72	117,72
Блочно-модульная котельная улица Ленина, 154	-	-	-	-	-	-
Котельная проезд Апраксинский, 45	464,7	464,7	464,7	464,7	464,7	464,7

### Доля тепловой энергии, выработанной в комбинированном режиме

В таблице 14.7.1 представлена доля тепловой энергии, выработанная в комбинированном режиме выработки тепловой и электрической энергии, в общей величине, выработанной теплоэнергии в городе Костроме за актуализируемый и прогнозные периоды.

Таблица 14.7.1

### Доля тепловой мощности ТЭЦ в городе Костроме

Период	2021	2022	2023	2024	2027	2028
Доля комбинированной выработки	0,65	0,65	0,65	0,66	0,66	0,66

### Удельный расход условного топлива на отпуск электрической энергии

Фактические за базовый год актуализации, плановые на следующие два года и прогнозные на следующие периоды удельные расходы условного топлива на выработку электроэнергии в теплофикационном цикле, на выработку электроэнергии в конденсационном цикле, на отпуск тепловой энергии от Костромских ТЭЦ-1 и ТЭЦ-2 приведены в таблице 14.8.1.

Таблица 14.8.1

Наименование источника энергоснабжения	Удельный расход условного топлива	Един. изм.	2018	2019	2020	2021-28
Костромская ТЭЦ-1	На отпуск э/э	г/кВт·ч	165,492	168,1	172,928	165,17
	Конденсационный цикл	г/кВт·ч	573,563	703,1	0	0
	Теплофикационный цикл	г/кВт·ч	164,94	167,1	172,928	165,17
Костромская ТЭЦ-2	На отпуск э/э	г/кВт·ч	248,982	238,952	238,952	238,952
	Конденсационный цикл	г/кВт·ч	424,88	461,672	461,672	461,672

### Коэффициент использования теплоты топлива

Коэффициент использования теплоты топлива — показатель оценки эффективности теплофикации. Представляет собой отношение тепловых эквивалентов, отпущенных от ТЭЦ теплоты и электрической энергии к тепловому эквиваленту сожженного топлива:

$$\eta = \frac{Q+E}{B \cdot Q_{min}^p},$$

где:

Q – количество отпущенной тепловой энергии;

E – количество отпущенной электроэнергии по тепловому эквиваленту;

B – расход топлива;

$Q_{min}$  – низшая удельная теплота сгорания топлива.

В таблице 14.9.1 приведены значения коэффициентов использования теплоты топлива источника комбинированной выработки электрической и тепловой энергии города Костромы – Костромской ТЭЦ-

Значения коэффициентов использования теплоты топлива источника комбинированной выработки электрической и тепловой энергии города  
Костромы

Показатель	Значение коэффициента							
	2021	2022	2023	2024	2025	2026	2027	2028
Отпуск электроэнергии с шин, тыс. кВт*ч	721424	709617	706141	706141	706144	706789	705301	704605
Отпуск тепла, Гкал	922695	899683	880490	868766	870302	870573	871231	871231
Коэффициент использования топлива	65,5	65,1	64,6	64,2	63,8	64,3	64,4	64,4
УРУТ (электроэнергии) г/кВт*ч	247,856	250,139	252,269	254,212	256,42	253,531	253,156	253,211
УРУТ (тепла) кг/Гкал	170,859	171,234	171,516	171,707	171,812	171,675	171,479	171,508

### Доля отпуска тепловой энергии, осуществляемого потребителям по приборам учета, в общем объеме отпущенной тепловой энергии

Сведения о наличии коммерческого приборного учета тепловой энергии, отпущенной из тепловых сетей потребителям, и анализ планов по установке приборов учета тепловой энергии и теплоносителя в период с 2022 по 2028 гг. представлены в таблице ниже.

Таблица 14.10.1

№ п/п	Источник теплоснабжения	Обеспеченность потребителей приборами учета по годам, %						
		2022	2023	2024	2025	2026	2027	2028
1	2	3	4	5	6	7	8	9
1	МУП города Костромы «Городские сети»	65,168	65,168	65,168	65,168	65,168	65,168	65,168
2	Костромская ТЭЦ-1	57,5	57,5	57,5	57,5	57,5	57,5	57,5
3	Костромская ТЭЦ-2	82,3	82,3	82,3	82,3	82,3	82,3	82,3
4	Районная котельная КТЭЦ-2	75,6	75,6	75,6	75,6	75,6	75,6	75,6

В таблице 14.10.2 представлен перечень источников тепловой энергии города Костромы с указанием наличия установленных приборов учета отпущенной тепловой энергии и рекомендации экспертной группы по необходимости установки дополнительных приборов учета.

Таблица 14.10.2

№пп	Наименование источника, адрес	Наличие прибора учета, да/нет
1	2	3
1	Костромская ТЭЦ-1, город Кострома, улица Ерохова, 11	да
2	Костромская ТЭЦ-2, город Кострома, улица Индустриальная, 38	да
3	Районная котельная КТЭЦ-2, город Кострома, Ярославская, 39а	да
4	Котельная улица Беленогова Юрия, дом 18/1, город Кострома, улица Беленогова Юрия, дом 18/1 пом.2	да
5	Котельная улица Береговая, 45, город Кострома, улица Береговая, 45	да
6	Котельная улица Боровая, 4, город Кострома, улица Боровая, 4	да
7	Котельная улица Водяная, 95а, город Кострома, улица Водяная, 95а	да
8	БМК городок Военный 1-й, 12, город Кострома, городок Военный 1-й, 12	да
9	Котельная поселок Волжский, город Кострома, поселок Волжский	да
10	Котельная улица Голубкова, 9а, город Кострома, улица Голубкова, 9а	да
11	Котельная улица 2-я Загородная, 40а, город Кострома, улица 2-я Загородная, 40а	да
12	Котельная шоссе Кинешемское, 72, город Кострома, Шоссе Кинешемское, 72 пом.4	да
13	Котельная шоссе Кинешемское, 86, город Кострома, Шоссе Кинешемское, 86	да
14	Котел наружного размещения улица Костромская, 48а, город Кострома, улица Костромская, 48а	да
15	Котельная улица Машиностроителей, 5 строение1, город Кострома, улица Машиностроителей, 5 строение1	да
16	Котельная улица Машиностроителей, 6, город Кострома, улица Машиностроителей, 6	да
17	Котельная поселок Новый, 15, город Кострома, поселок Новый, 15	да
18	Котельная улица Партизанская, 37 строение1, город Кострома, улица Партизанская, 37 строение1	да
19	Котельная улица Пастуховская, 37, город Кострома, улица Пастуховская, 37	да
20	Котельная улица Почтовая, 9, город Кострома, улица Почтовая, 9	да

№пп	Наименование источника, адрес	Наличие прибора учета, да/нет
1	2	3
	пом.2 (комн.№№1-8,12,13)	
21	Котельная улица Просвещения, 22 строение1, город Кострома, улица Просвещения, 22 строение1	да
22	Котельная улица Советская, 22а ,город Кострома, улица Советская, 22а	нет
23	Котельная улица Солоница, 5, город Кострома, улица Солоница, 5	да
24	Котельная улица Сплавщиков, 4, город Кострома, улица Сплавщиков, 4	да
25	Котельная улица Сутырина, 8, город Кострома, улица Сутырина, 8	да
26	Котельная поселок Учхоза «Костромской», город Кострома, поселок Учхоза «Костромской» Костромской	да
27	Котельная улица Шагова, 205 строение1, город Кострома, улица Шагова, 205 строение1	да
28	Котельная улица Московская, 105, город Кострома, улица Московская, 105 литер Р-1	да
29	Котельная улица Советская, 122а, город Кострома, улица Советская, 122а	да
30	Котельная Санаторий «Костромской», город Кострома, Санаторий «Костромской»	да
31	Котельная улица Вокзальная, 56, город Кострома, улица Вокзальная, 56	да
32	Блочно-модульная котельная БМК-0,35 МВт для ж.д.1,3, город Кострома, улица Красная байдарка в районе ж/д №1,3	да
33	Блочно-модульная котельная БМК-0,25 МВт для ж.д.7,8,8а,8б, город Кострома, улица Красная байдарка в районе ж/д №7,8,8а,8б	да
34	Котельная улица Лесная, 27 строение1, город Кострома, улица Лесная, 27 строение1	да
35	Котельная улица Никитская, 47в, город Кострома, улица Никитская, 47в	да
36	Котельная улица Костромская, 99, город Кострома, улица Костромская, 99	нет
37	Котельная улица Вокзальная, 1, город Кострома, улица Вокзальная, 1 помещение 1	да
38	Автономный источник теплоснабжения улица Бульварная, 6, город Кострома, улица Бульварная, 6	да
39	Котельная улица Линейная, 5 город Кострома, улица Линейная, 5	да
40	Автономный источник теплоснабжения проспект Речной, 72 , город Кострома, проспект Речной, 72	да
41	Автономный источник теплоснабжения проспект Речной, 145, город Кострома, проспект Речной, 145	да
42	Автономный источник теплоснабжения улица Профсоюзная, 12в, город Кострома, улица Профсоюзная, 12в	да
43	Блочно-модульная котельная микрорайон Черноречье, 20а, город Кострома, микрорайон Черноречье, 20а	нет
44	Блочно-модульная котельная улица Ленина, 154, город Кострома, улица Ленина, 154	нет
45	Котельная проезд Апраксинский, 45, город Кострома, проезд Апраксинский, 45	нет

Таким образом, согласно предварительным перспективным планам развития системы теплоснабжения города Костромы и с учетом возможности закрытия ряда источников тепловой

энергии, по мнению экспертной группы необходимо дополнительно установить на котельных города не менее 6 приборов учета отпущенной тепловой энергии.

Доля отпуска тепловой энергии, осуществляемого потребителям по приборам учета в объеме всей отпущенной тепловой энергии за базовый период, представлена в таблице 14.10.3.

Таблица 14.10.3

Вид указания данных потребления энергии	Отпуск тепловой энергии, Гкал	% от общего кол-ва потребленной ТЭ
Потреблено по приборам учета	290 361,4	65,2
Потреблено по нормативам потребления/договорной нагрузке	155 196,83	34,8
ВСЕГО:	445 558,23	100,0 %

### Средневзвешенный срок эксплуатации тепловых сетей

В таблице 14.11.1 приведены средневзвешенные по материальной характеристике сроки эксплуатации тепловых сетей города Костромы.

Таблица 14.11.1

№ п/п	Наименование источника теплоснабжения	Средневзвешенный срок эксплуатации тепловых сетей, лет
1	2	3
1	Костромская ТЭЦ-1	36,9
2	Костромская ТЭЦ-2	33,3
3	Районная котельная КТЭЦ-2	29,9
4	Котельная улица Беленогова Юрия, 18/1	33,7
5	Котельная улица Береговая, 45	26,8
6	Котельная улица Боровая, 4	40,1
7	Котельная улица Водяная, 95а	36,4
8	БМК городок Военный 1-й, 12	56,5
9	Котельная поселок Волжский	32,7
10	Котельная улица Голубкова, 9а	38,7
11	Котельная улица 2-я Загородная, 40а	35,2
12	Котельная шоссе Кинешемское, 72	54,7
13	Котельная шоссе Кинешемское, 86	42
14	КНР улица Костромская, 48а	3
15	Котельная улица Машиностроителей, 5 стр.1	44,7
16	Котельная улица Машиностроителей, 6	43
17	Котельная поселок Новый, 15	20,3
18	Котельная улица Партизанская, 37 стр.1	35
19	Котельная улица Пастуховская, 37	42,3
20	Котельная улица Почтовая, 9	44,5
21	Котельная улица Просвещения, 22 стр.1	36,7
22	Котельная улица Советская, 22а	33,9
23	Котельная улица Солоница, 5	40,9
24	Котельная улица Сплавщиков, 4	53,3
25	Котельная улица Сутырина, 8	34,4
26	Котельная поселок Учхоза «Костромской»	57
27	Котельная улица Шагова, 205 стр.1	32,4
28	Котельная улица Московская, 105	37
29	Котельная улица Советская, 122а	54,3
30	Котельная Санаторий «Костромской»	17,4
31	Котельная улица Вокзальная, 56	15,8
32	БМК-0,35 МВт для ж.д.1,3 по ул. Красная Байдарка	24,8
33	БМК-0,25 МВт для ж.д.7,8,8а,8б по ул. Красная Байдарка	21,2
34	Котельная улица Лесная, 27 стр.1	47,2
35	ЦТП улица Запрудня, 19	39,7
36	ЦТП проезд Строительный, 36	50,1

№ п/п	Наименование источника теплоснабжения	Средневзвешенный срок эксплуатации тепловых сетей, лет
1	2	3
37	Котельная улица Никитская, 47в	23,9
38	Котельная улица Костромская, 99	39,4
39	Котельная улица Вокзальная, 1	-
40	АИТ улица Бульварная, 6	6
41	АИТ улица Линейная, 5	2
42	АИТ проспект Речной, 72	2
43	АИТ проспект Речной, 145	2
44	АИТ улица Профсоюзная, 12в	2
45	АИТ улица Шарьинская, 45	1
46	АИТ улица Кितिцынская, 15	1
47	АИТ проспект Речной, 143	1
48	БМК микрорайон Черноречье, 20а	37,3
49	БМК улица Ленина, 154	7
50	Котельная проезд Апраксинский, 45	5

**Отношение материальной характеристики тепловых сетей, реконструированных за год, к общей материальной характеристике тепловых сетей**

Согласно плану инвестиционной программы ПАО «ТГК-2» по развитию теплоснабжения города Костромы предлагаются для строительства или реконструкции магистральные тепловые сети для повышения эффективности функционирования системы теплоснабжения.

Таблица 14.12.1

№ п/п	Наименование источника теплоснабжения	Материальная характеристика тепловых сетей, реконструированных за год, м <sup>2</sup>					Материальная характеристика тепловых сетей системы теплоснабжения, м <sup>2</sup>
		2019	2020	2021	2022	2023	
1	2	3	4	5	6	7	8
1	Костромская ТЭЦ-1	2 366,4	2 428,1	1 009,4	1 652,2	222,5	18 137,57
2	Костромская ТЭЦ-2	336,3	0,0	1 449,3	841,7	696,5	45 022,73
3	Районная котельная КТЭЦ-2	29,7	0,0	0,0	0,0	1 293,1	4 272,98

В таблице 14.12.2 приведено отношение материальной характеристики тепловых сетей, реконструированных за год, к общей материальной характеристике тепловых сетей.

Таблица 14.12.2

№ п/п	Наименование источника теплоснабжения	Отношение материальной характеристики тепловых сетей, реконструированных за год, к общей материальной характеристике тепловых сетей				
		2019	2020	2021	2022	2023
1	2	3	4	5	6	7
1	Костромская ТЭЦ-1	0,13	0,13	0,06	0,09	0,01
2	Костромская ТЭЦ-2	0,01	0,00	0,03	0,02	0,02
3	Районная котельная КТЭЦ-2	0,01	0,00	0,00	0,00	0,30







№ п/п	Наименование источника	Установленная мощность, Гкал/час						
		2022	2023	2024	2025	2026	2027	2028
1	2	3	4	5	6	7	8	9
51	Котельная городок Военный 1-й, 10	1,1100, закрытие с переключением потребителей на блочно-модульную котельную						

По состоянию на 2022 г утвержденных нереализованных проектов по модернизации действующих котельных с целью повышения эффективности работы оборудования и развития систем централизованного теплоснабжения не имеется.

Отношение установленной тепловой мощности оборудования источников тепловой энергии, реконструированного за год, к общей установленной тепловой мощности источников тепловой энергии город Кострома с распределением по периодам реконструкции приведено в таблице 14.13.3.

Таблица 14.13.3

2019 год	2020 год	2021 год	2022 год	2023 – 2027 год	2028 год
0,40%	0,43%	2,40%	1,77%	0,89%	1,91%

## **Раздел 15. Ценовые (тарифные) последствия**

### **Описание изменений в ценовых (тарифных) последствиях**

Ценовых (тарифных) последствий, связанных с актуализацией схемы теплоснабжения муниципального образования городского округа город Кострома на 2020-2028 гг. не ожидается.

Изменения в прогнозах ценовых последствий могут быть связаны, прежде всего, с переходом в течение 2020-2028 годов ряда теплоснабжающих организаций, осуществляющих регулируемую деятельность в сфере теплоснабжения на территории города Костромы, на новый долгосрочный период регулирования и утверждением Комитетом по ценам и тарифам Костромской области новых долгосрочных параметров.

### **Макроэкономические параметры**

Для определения долгосрочных прогнозных ценовых последствий (уровней тарифов) на 2020-2028 годы были использованы следующие макроэкономические параметры, установленные Минэкономразвития России:

- «Прогноз социально-экономического развития Российской Федерации на 2023 год и на плановый период 2024 и 2025 годов»;
- Прогноз социально-экономического развития Российской Федерации на период до 2036 года;

### **Прогноз тарифов на 2020 - 2028 годы на тепловую энергию на территории города Костромы**

За период актуализации расторгнуто концессионное соглашение № 54-д от 28 июня 2019 года заключенное между муниципальным образованием городской округ город Кострома, от имени которого выступает Администрация города Костромы, МУП города Костромы «Городские сети», ПАО «ТГК-2» и субъектом Российской Федерации Костромская область, согласно которому все муниципальные тепловые сети от источников тепловой энергии передавались в пользование ПАО «ТГК-2».

Далее представлены расчетные тарифно-балансовые модели с прогнозным уровнем тарифа для каждой теплоснабжающей организации города Костромы на период 2020 - 2028 годов.

## Прогноз тарифов ООО «Газпром теплоэнерго Иваново» на тепловую энергию на период с 2020 года по 2028 год

№ п/п	Показатели	Единица измерения	2020 год	2021 год	2022 год	2023 год	2024 год	2025 год	2026 год	2027 год	2028 год
1	2	3	4	5	6	7	8	9	10	11	12
	Выработано тепловой энергии	Гкал	23 918	23 918	23 918	23 918	23 918	23 918	23 918	23 918	23 918
	Собственные нужды	Гкал	217	217	217	217	217	217	217	217	217
	Хозяйственные нужды	Гкал	2 507	2 507	2 507	2 507	2 507	2 507	2 507	2 507	2 507
	Отпуск тепловой энергии в сеть	Гкал	21 194	21 194	21 194	21 194	21 194	21 194	21 194	21 194	21 194
	<i>Коэффициент индексации</i>		<i>4%</i>	<i>4%</i>	<i>4%</i>	<i>4%</i>	<i>4%</i>	<i>4%</i>	<i>4%</i>	<i>4%</i>	<i>4%</i>
I.	Операционные (подконтрольные) расходы	тыс. руб.	8 009,01	8 329,37	8 662,55	9 009,05	9 369,41	9 744,19	10 133,96	10 539,31	10 960,89
1.1.	Материальные затраты	тыс. руб.	466,54	485,20	504,61	524,79	545,79	567,62	590,32	613,94	638,49
1.2.	Расходы на оплату труда	тыс.руб.	4 318,97	4 491,72	4 671,39	4 858,25	5 052,58	5 254,68	5 464,87	5 683,47	5 910,80
1.3.	Прочие расходы всего, в том числе:	тыс.руб.	3 223,51	3 352,45	3 486,54	3 626,01	3 771,05	3 921,89	4 078,76	4 241,91	4 411,59
1.3.1.	<i>Ремонт основных средств</i>	<i>тыс.руб.</i>	<i>539,83</i>	<i>561,42</i>	<i>583,88</i>	<i>607,24</i>	<i>631,53</i>	<i>656,79</i>	<i>683,06</i>	<i>710,38</i>	<i>738,80</i>
1.3.2.	<i>Оплата работ и услуг сторонних организаций</i>	<i>тыс.руб.</i>	<i>2 307,37</i>	<i>2 399,67</i>	<i>2 495,65</i>	<i>2 595,48</i>	<i>2 699,30</i>	<i>2 807,27</i>	<i>2 919,56</i>	<i>3 036,34</i>	<i>3 157,80</i>
1.3.3.	<i>Другие прочие расходы</i>	<i>тыс.руб.</i>	<i>376,30</i>	<i>391,36</i>	<i>407,01</i>	<i>423,29</i>	<i>440,22</i>	<i>457,83</i>	<i>476,14</i>	<i>495,19</i>	<i>515,00</i>
II.	Неподконтрольные расходы	тыс. руб.	5 008,12	5 077,43	5 149,51	5 224,48	5 302,44	5 383,52	5 467,85	5 555,55	5 646,75
2.1.	Плата за аренду имущества и лизинг всего, в том числе	тыс.руб.	331,44	331,44	331,44	331,44	331,44	331,44	331,44	331,44	331,44
2.2.	Налоги и сборы всего, в том числе	тыс.руб.									
2.3.	Отчисления на социальные нужды	тыс.руб.	1 304,33	1 356,50	1 410,76	1 467,19	1 525,88	1 586,91	1 650,39	1 716,41	1 785,06
2.4.	Финансирование капитальных вложений из прибыли	тыс.руб.									
2.5.	Налог на прибыль	тыс.руб.	243,37	253,11	263,23	273,76	284,71	296,10	307,94	320,26	333,07
2.6.	Прочие неподконтрольные расходы	тыс.руб.	185,02	192,42	200,12	208,13	216,45	225,11	234,11	243,48	253,22
2.7.	Компенсация выпадающих доходов по технологическому присоединению (пункт 87 Основ ценообразования)	тыс.руб.									
2.8.	Амортизация	тыс.руб.	2 943,96	2 943,96	2 943,96	2 943,96	2 943,96	2 943,96	2 943,96	2 943,96	2 943,96
III.	Расходы на энергетические ресурсы	тыс.руб.	20 066,71	20 700,07	21 353,69	22 028,22	22 724,34	23 442,75	24 184,19	24 949,40	25 739,15
3.1.	Расходы на топливо	тыс.руб.	16 930,71	17 438,63	17 961,79	18 500,64	19 055,66	19 627,33	20 216,15	20 822,63	21 447,31
3.2.	Расходы на электроэнергию	тыс.руб.	3 054,12	3 176,28	3 303,34	3 435,47	3 572,89	3 715,80	3 864,44	4 019,01	4 179,77
3.3.	Расходы на холодную воду	тыс.руб.	81,88	85,16	88,56	92,11	95,79	99,62	103,61	107,75	112,06
IV.	Предпринимательская прибыль	тыс.руб.									
V.	Расходы не учитываемые в целях налогообложения	тыс.руб.									
	ИТОГО НВВ	тыс.руб.	33 083,84	34 106,88	35 165,75	36 261,74	37 396,19	38 570,47	39 786,00	41 044,26	42 346,79
	Тариф на услуги по передаче	тыс. руб.	359,96	374,36	389,34	404,91	421,11	437,95	455,47	473,69	492,64
	Тариф на 1 Гкал.	тыс. руб.	1 561,00	1 609,27	1 659,23	1 710,94	1 764,47	1 819,88	1 877,23	1 936,60	1 998,06
	Среднегодовой тариф конечным потребителям	тыс.руб.	1 920,97	1 983,63	2 048,57	2 115,86	2 185,58	2 257,83	2 332,70	2 410,29	2 490,69

## Прогноз тарифов ИП Румянцева С.В. на тепловую энергию на период с 2020 года по 2028 год

№ п/п	Показатели	Единица измерения	2020 год	2021 год	2022 год	2023 год	2024 год	2025 год	2026 год	2027 год	2028 год
1	2	3	4	5	6	7	8	9	10	11	12
	Выработано тепловой энергии	Гкал	9 258	9 258	9 258	9 258	9 258	9 258	9 258	9 258	9 258
	Собственные нужды	Гкал	224	224	224	224	224	224	224	224	224
	Хозяйственные нужды	Гкал	571	571	571	571	571	571	571	571	571
	Отпуск тепловой энергии в сеть	Гкал	8 463	8 463	8 463	8 463	8 463	8 463	8 463	8 463	8 463
	<i>Коэффициент индексации</i>		<i>4%</i>	<i>4%</i>	<i>4%</i>	<i>4%</i>	<i>4%</i>	<i>4%</i>	<i>4%</i>	<i>4%</i>	<i>4%</i>
I.	Операционные (подконтрольные) расходы	тыс. руб.	3 373,31	3 508,25	3 648,58	3 794,52	3 946,30	4 104,15	4 268,32	4 439,05	4 616,61
1.1.	Материальные затраты	тыс. руб.	87,36	90,85	94,49	98,27	102,20	106,29	110,54	114,96	119,56
1.2.	Расходы на оплату труда	тыс.руб.	2 588,22	2 691,75	2 799,42	2 911,39	3 027,85	3 148,96	3 274,92	3 405,92	3 542,15
1.3.	Прочие расходы всего, в том числе:	тыс.руб.	697,74	725,65	754,67	784,86	816,25	848,90	882,86	918,17	954,90
1.3.1.	<i>Ремонт основных средств</i>	<i>тыс.руб.</i>									
1.3.2.	<i>Оплата работ и услуг сторонних организаций</i>	<i>тыс.руб.</i>	<i>697,74</i>	<i>725,65</i>	<i>754,67</i>	<i>784,86</i>	<i>816,25</i>	<i>848,90</i>	<i>882,86</i>	<i>918,17</i>	<i>954,90</i>
1.3.3.	<i>Другие прочие расходы</i>	<i>тыс.руб.</i>									
II.	Неподконтрольные расходы	тыс. руб.	1 159,78	1 193,37	1 228,30	1 264,64	1 302,42	1 341,72	1 382,59	1 425,09	1 191,29
2.1.	Плата за аренду имущества и лизинг всего, в том числе	тыс.руб.	42,00	42,00	42,00	42,00	42,00	42,00	42,00	42,00	42,00
2.2.	Налоги и сборы всего, в том числе	тыс.руб.	36,30	37,75	39,26	40,83	42,46	44,16	45,93	47,76	49,67
2.3.	Отчисления на социальные нужды	тыс.руб.	781,64	812,91	845,42	879,24	914,41	950,99	989,03	1 028,59	1 069,73
2.4.	Финансирование капитальных вложений из прибыли	тыс.руб.									
2.5.	Налог на прибыль	тыс.руб.									
2.6.	Прочие неподконтрольные расходы	тыс.руб.	21,84	22,71	23,62	24,57	25,55	26,57	27,63	28,74	29,89
2.7.	Компенсация выпадающих доходов по технологическому присоединению (пункт 87 Основ ценообразования)	тыс.руб.									
2.8.	Амортизация	тыс.руб.	278,00	278,00	278,00	278,00	278,00	278,00	278,00	278,00	278,00
III.	Расходы на энергетические ресурсы	тыс.руб.	10 061,25	10 463,70	10 882,25	11 317,54	11 770,24	12 241,05	12 730,69	13 239,92	13 769,52
3.1.	Расходы на топливо	тыс.руб.	3 328,69	3 461,83	3 600,31	3 744,32	3 894,09	4 049,86	4 211,85	4 380,32	4 555,54
3.2.	Расходы на электроэнергию	тыс.руб.	6 698,04	6 965,96	7 244,60	7 534,38	7 835,76	8 149,19	8 475,15	8 814,16	9 166,73
3.3.	Расходы на холодную воду	тыс.руб.	34,53	35,91	37,35	38,84	40,39	42,01	43,69	45,44	47,25
IV.	Предпринимательская прибыль	тыс.руб.									
V.	Расходы не учитываемые в целях налогообложения	тыс.руб.									
	ИТОГО НВВ	тыс.руб.	14 594,34	15 165,32	15 759,13	16 376,69	17 018,96	17 686,92	18 381,60	19 104,06	19 577,42
	Среднегодовой тариф конечным потребителям	тыс.руб.	1 724,49	1 791,95	1 862,12	1 935,09	2 010,98	2 089,91	2 172,00	2 257,36	2 313,30

## Прогноз тарифов ООО «СТТ» (ОАО «Красная Маевка») на тепловую энергию на период с 2020 года по 2028 год

№ п/п	Показатели	Единица измерения	2020 год	2021 год	2022 год	2023 год	2024 год	2025 год	2026 год	2027 год	2028 год
1	2	3	4	5	6	7	8	9	10	11	12
	Выработано тепловой энергии	Гкал	1 530	1 530	1 530	1 530	1 530	1 530	1 530	1 530	1 530
	Собственные нужды	Гкал	35	35	35	35	35	35	35	35	35
	Хозяйственные нужды	Гкал	241	241	241	241	241	241	241	241	241
	Отпуск тепловой энергии в сеть	Гкал	1 253	1 253	1 253	1 253	1 253	1 253	1 253	1 253	1 253
	<i>Коэффициент индексации</i>		<i>4%</i>	<i>4%</i>	<i>4%</i>	<i>4%</i>	<i>4%</i>	<i>4%</i>	<i>4%</i>	<i>4%</i>	<i>4%</i>
I.	Операционные (подконтрольные) расходы	тыс. руб.	1 026,69	1 067,76	1 110,47	1 154,88	1 201,08	1 249,12	1 299,09	1 351,05	1 405,09
1.1.	Материальные затраты	тыс. руб.	26,73	27,80	28,91	30,07	31,27	32,52	33,82	35,17	36,58
1.2.	Расходы на оплату труда	тыс.руб.	786,30	817,75	850,46	884,48	919,86	956,66	994,92	1 034,72	1 076,11
1.3.	Прочие расходы всего, в том числе:	тыс.руб.	213,66	222,20	231,09	240,34	249,95	259,95	270,35	281,16	292,41
1.3.1.	<i>Ремонт основных средств</i>	<i>тыс.руб.</i>	<i>0,00</i>	<i>0,00</i>	<i>0,00</i>	<i>0,00</i>	<i>0,00</i>	<i>0,00</i>	<i>0,00</i>	<i>0,00</i>	<i>0,00</i>
1.3.2.	<i>Оплата работ и услуг сторонних организаций</i>	<i>тыс.руб.</i>	<i>57,56</i>	<i>59,87</i>	<i>62,26</i>	<i>64,75</i>	<i>67,34</i>	<i>70,04</i>	<i>72,84</i>	<i>75,75</i>	<i>78,78</i>
1.3.9.	<i>Другие прочие расходы</i>	<i>тыс.руб.</i>	<i>156,09</i>	<i>162,34</i>	<i>168,83</i>	<i>175,58</i>	<i>182,61</i>	<i>189,91</i>	<i>197,51</i>	<i>205,41</i>	<i>213,62</i>
II.	Неподконтрольные расходы	тыс. руб.	1 062,35	1 078,76	1 095,83	1 113,58	1 132,05	1 151,25	1 171,21	1 191,98	1 213,58
2.1.	Плата за аренду имущества и лизинг всего, в том числе	тыс.руб.	15,77	15,77	15,77	15,77	15,77	15,77	15,77	15,77	15,77
2.2.	Налоги и сборы всего, в том числе	тыс.руб.									
2.3.	Отчисления на социальные нужды	тыс.руб.	237,46	246,96	256,84	267,11	277,80	288,91	300,47	312,49	324,98
2.4.	Финансирование капитальных вложений из прибыли	тыс.руб.									
2.5.	Налог на прибыль	тыс.руб.									
2.6.	Прочие неподконтрольные расходы	тыс.руб.	172,85	179,76	186,95	194,43	202,21	210,30	218,71	227,46	236,55
2.7.	Компенсация выпадающих доходов по технологическому присоединению (пункт 87 Основ ценообразования)	тыс.руб.									
2.8.	Амортизация	тыс.руб.	636,27	636,27	636,27	636,27	636,27	636,27	636,27	636,27	636,27
III.	Расходы на энергетические ресурсы	тыс.руб.	1 212,13	1 260,62	1 311,04	1 363,48	1 418,02	1 474,74	1 533,73	1 595,08	1 658,88
3.1.	Расходы на топливо	тыс.руб.	1 086,75	1 130,22	1 175,43	1 222,44	1 271,34	1 322,20	1 375,08	1 430,09	1 487,29
3.2.	Расходы на электроэнергию	тыс.руб.	121,05	125,89	130,92	136,16	141,61	147,27	153,16	159,29	165,66
3.3.	Расходы на холодную воду	тыс.руб.	4,34	4,51	4,69	4,88	5,07	5,28	5,49	5,71	5,94
IV.	Предпринимательская прибыль	тыс.руб.									
V.	Расходы не учитываемые в целях налогообложения	тыс.руб.	71,24	74,09	77,05	80,14	83,34	86,67	90,14	93,75	97,50
	ИТОГО НВВ без учета корректировок	тыс.руб.	3 372,41	3 481,22	3 594,39	3 712,09	3 834,49	3 961,79	4 094,18	4 231,86	4 375,05
	Среднегодовой тариф конечным потребителям	тыс.руб.	2 691,47	2 778,31	2 868,63	2 962,56	3 060,25	3 161,84	3 267,50	3 377,38	3 491,66

## Прогноз тарифов ООО «КостромаТеплоРемонт» на тепловую энергию на период с 2020 года по 2028 год

№ п/п	Показатели	Единица измерения	2020 год	2021 год	2022 год	2023 год	2024 год	2025 год	2026 год	2027 год	2028 год
	Выработано тепловой энергии	Гкал	19 433	19 433	19 433	19 433	19 433	19 433	19 433	19 433	19 433
	Собственные нужды	Гкал	454	454	454	454	454	454	454	454	454
	Хозяйственные нужды	Гкал	2 830	2 830	2 830	2 830	2 830	2 830	2 830	2 830	2 830
	Отпуск тепловой энергии в сеть	Гкал	16 150	16 150	16 150	16 150	16 150	16 150	16 150	16 150	16 150
	<i>Коэффициент индексации</i>		<i>4%</i>	<i>4%</i>	<i>4%</i>	<i>4%</i>	<i>4%</i>	<i>4%</i>	<i>4%</i>	<i>4%</i>	<i>4%</i>
I.	Операционные (подконтрольные) расходы	тыс. руб.	8 641,54	8 987,20	9 346,69	9 720,56	10 109,38	10 513,76	10 934,31	11 371,68	11 826,55
1.1.	Материальные затраты	тыс. руб.	215,28	223,89	232,85	242,16	251,85	261,92	272,40	283,29	294,62
1.2.	Расходы на оплату труда	тыс.руб.	7 538,47	7 840,01	8 153,61	8 479,75	8 818,94	9 171,70	9 538,57	9 920,11	10 316,92
1.3.	Прочие расходы всего, в том числе:	тыс.руб.	887,79	923,30	960,24	998,65	1 038,59	1 080,14	1 123,34	1 168,27	1 215,01
1.3.1.	<i>Ремонт основных средств</i>	<i>тыс.руб.</i>									
1.3.2.	<i>Оплата работ и услуг сторонних организаций</i>	<i>тыс.руб.</i>	<i>74,86</i>	<i>77,86</i>	<i>80,97</i>	<i>84,21</i>	<i>87,58</i>	<i>91,08</i>	<i>94,72</i>	<i>98,51</i>	<i>102,45</i>
1.3.3.	<i>Другие прочие расходы</i>	<i>тыс.руб.</i>	<i>812,93</i>	<i>845,45</i>	<i>879,27</i>	<i>914,44</i>	<i>951,01</i>	<i>989,05</i>	<i>1 028,62</i>	<i>1 069,76</i>	<i>1 112,55</i>
II.	Неподконтрольные расходы	тыс. руб.	3 513,66	3 605,19	3 700,38	3 799,38	3 902,34	4 009,42	4 120,78	4 236,60	4 357,04
2.1.	Плата за аренду имущества и лизинг всего, в том числе	тыс.руб.	1 225,40	1 225,40	1 225,40	1 225,40	1 225,40	1 225,40	1 225,40	1 225,40	1 225,40
2.2.	Налоги и сборы всего, в том числе	тыс.руб.	5,16	5,37	5,58	5,80	6,04	6,28	6,53	6,79	7,06
2.3.	Отчисления на социальные нужды	тыс.руб.	2 276,62	2 367,68	2 462,39	2 560,89	2 663,32	2 769,85	2 880,65	2 995,87	3 115,71
2.4.	Финансирование капитальных вложений из прибыли	тыс.руб.									
2.5.	Налог на прибыль	тыс.руб.	367,38	382,08	397,36	413,25	429,78	446,97	464,85	483,45	502,79
2.6.	Прочие неподконтрольные расходы	тыс.руб.	6,48	6,74	7,01	7,29	7,58	7,89	8,20	8,53	8,87
2.7.	Компенсация выпадающих доходов по технологическому присоединению (пункт 87 Основ ценообразования)	тыс.руб.									
2.8.	Амортизация	тыс.руб.									
III.	Расходы на энергетические ресурсы	тыс.руб.	24 322,88	25 295,79	26 307,62	27 359,93	28 454,32	29 592,50	30 776,20	32 007,24	33 287,53
3.1.	Расходы на топливо	тыс.руб.	18 176,78	18 903,85	19 660,00	20 446,40	21 264,26	22 114,83	22 999,42	23 919,40	24 876,18
3.2.	Расходы на электроэнергию	тыс.руб.	5 807,32	6 039,61	6 281,19	6 532,44	6 793,74	7 065,49	7 348,11	7 642,03	7 947,71
3.3.	Расходы на холодную воду	тыс.руб.	338,78	352,33	366,42	381,08	396,32	412,18	428,66	445,81	463,64
IV.	Предпринимательская прибыль	тыс.руб.									
V.	Расходы не учитываемые в целях налогообложения	тыс.руб.									
	ИТОГО НВВ	тыс.руб.	36 478,08	37 888,18	39 354,70	40 879,87	42 466,05	44 115,67	45 831,28	47 615,52	49 471,12
	Среднегодовой тариф конечным потребителям	тыс.руб.	2 258,70	2 346,02	2 436,82	2 531,26	2 629,48	2 731,62	2 837,85	2 948,33	3 063,23





Показатели	Ед. изм.	2021 г. план	2022 г. план	2023 г. план	2024 г. план	2025 г. план	2026 г. план	2027 г. план	2028 г. план
1	2	3	4	5	6	7	8	9	10
плата за предельно допустимые выбросы (сбросы)	тыс. руб.	22,57	22,57	22,57	22,57	22,57	22,57	22,57	22,57
налог на имущество	тыс. руб.	214,25	214,25	214,25	214,25	214,25	214,25	214,25	214,25
транспортный налог	тыс. руб.	86,90	86,90	86,90	86,90	86,90	86,90	86,90	86,90
другие затраты, относимые на себестоимость продукции, всего, в том числе:	тыс. руб.	17 388,35	17 875,14	18 415,13	18 973,17	19 548,22	20 140,79	20 751,44	21 380,71
арендная плата		877,49	910,70	947,20	985,25	1 024,83	1 066,00	1 108,82	1 153,36
Итого расходов	тыс. руб.	634 629,93	658 570,68	683 986,53	710 426,84	737 909,95	766 477,14	796 171,33	827 037,16
Расчетные расходы по производству продукции (услуг)	тыс. руб.	634 629,93	658 570,68	683 986,53	710 426,84	737 909,95	766 477,14	796 171,33	827 037,16
Прибыль всего, в том числе:	тыс. руб.	3 560,54	3 695,31	3 843,42	3 997,81	4 158,40	4 325,44	4 499,19	4 679,93
прибыль на прочие цели, в том числе:	тыс. руб.	3 560,54	3 695,31	3 843,42	3 997,81	4 158,40	4 325,44	4 499,19	4 679,93
услуги банка	тыс. руб.	181,10	187,96	195,49	203,34	211,51	220,01	228,84	238,04
Налоги, сборы, платежи, всего, в том числе:	тыс. руб.	694,92	876,84	911,98	948,61	986,72	1 026,36	1 067,58	1 110,47
на прибыль	тыс. руб.	694,92	876,84	911,98	948,61	986,72	1 026,36	1 067,58	1 110,47
Необходимая валовая выручка	тыс. руб.	638 885,39	663 142,83	688 741,92	715 373,26	743 055,07	771 828,94	801 738,11	832 827,55
Тариф на производство тепловой энергии	руб./Гкал	1 734,48	1 800,34	1 869,84	1 942,14	2 017,29	2 095,41	2 176,61	2 261,01

(\* ) по 2021 г. указаны данные исходя из утвержденного тарифно-балансового решения. Показатели на период 2022-2028гг. определены с учетом параметров Сценарных условий, основных параметров прогноза социально-экономического развития РФ и прогнозируемого изменения цен (тарифов) на товары, услуги хозяйствующих субъектов, осуществляющих регулируемые виды деятельности в инфраструктурном секторе, на 2022 год и на плановый период 2023 и 2024 годов, разработанных Минэкономразвития РФ (апреле 2021 г.).

#### Сводная таблица с прогнозом тарифов на тепловую энергию на 2020 – 2028 годы на территории города Костромы

Наименование организации	Тарифы в сфере теплоснабжения									
	2020 год руб./Гкал	2021 год руб./Гкал	2022 год руб./Гкал	2023 год руб./Гкал	2024 год руб./Гкал	2025 год руб./Гкал	2026 год руб./Гкал	2027 год руб./Гкал	2028 год руб./Гкал	
МУП города Костромы «Городские сети»	-	1 784,47	1 836,98	1 891,13	1 946,89	2 004,33	2 063,49	2 124,41	2 064,08	
ООО "Санаторий «Костромской»"	1 889,19	1 927,06	2 003,46	2 082,91	2 165,54	2 251,47	2 340,85	2 433,79	2 530,46	
ООО «КостромаТеплоРемонт»	2 258,70	2 346,02	2 436,82	2 531,26	2 629,48	2 731,62	2 837,85	2 948,33	3 063,23	
ПАО «ТГК-2»	1738,20	1830,94	1904,73	1977,00	2056,00	2138,00	2224,00	2313,00	2406,00	
ООО "Газпром теплоэнерго Иваново"	1 920,97	1 983,63	2 048,57	2 115,86	2 185,58	2 257,83	2 332,70	2 410,29	2 490 ,69	
ООО "СТТ" (ОАО "Красная Маевка")	2 691,47	2 778,31	2 868,63	2 962,56	3 060,25	3 161,84	3 267,50	3 377,38	3 491,66	
ИП Румянцева С.В.	1 724,49	1 791,95	1 862,12	1 935,09	2 010,98	2 089,91	2 172,00	2 257,36	2 313,30	

\*- материалы Заказчиком не представлены.

город Кострома	Тарифы в сфере теплоснабжения								
	2020 год руб./Гкал	2021 год руб./Гкал	2022 год руб./Гкал	2023 год руб./Гкал	2024 год руб./Гкал	2025 год руб./Гкал	2026 год руб./Гкал	2027 год руб./Гкал	2028 год руб./Гкал
Средневзвешенный тариф по региону	1 948,31	2 015,04	2 090,20	2 166,09	2 246,88	2 330,86	2 418,17	2 508,92	2 616,56

**Повестка**  
**собрания участников публичных слушаний**  
**по проекту актуализированной на 2024 год Схемы теплоснабжения**  
**города Костромы до 2028 года**

14.00–15.30

26 сентября 2023 года

1. Вступительное слово председательствующего.  
Кургинова Ольга Олеговна – начальник Управления жилищно-коммунального хозяйства Администрации города Костромы - 5 мин.
2. Основной доклад о новых направлениях и условиях работы в связи с актуализацией на 2024 год Схемы теплоснабжения города Костромы до 2028 года.  
Евтухов Алексей Викторович – заместитель главного инженера по развитию муниципального унитарного предприятия города Костромы "Городские сети" - 10 мин.
3. Вопросы к выступившим (в письменной, устной форме) - 25 мин.
4. Выступление и обсуждение замечаний и предложений к проекту актуализированной на 2024 год Схемы теплоснабжения города Костромы до 2028 года - 20 мин.
5. Выступления участников публичных слушаний в порядке поступления заявок на выступление - 15 мин.
6. Подведение итогов публичных слушаний и оглашение проекта итогового документа (протокола) публичных слушаний.  
Кургинова Ольга Олеговна – начальник Управления жилищно-коммунального хозяйства Администрации города Костромы - 15 мин.

## ИНФОРМАЦИОННОЕ СООБЩЕНИЕ О ПРОВЕДЕНИИ ПУБЛИЧНЫХ СЛУШАНИЙ

Глава города Костромы оповещает население города Костромы о проведении публичных слушаний по проекту актуализированной на 2024 год Схемы теплоснабжения города Костромы до 2028 года в форме слушаний по проекту муниципального правового акта в Администрации города Костромы с участием представителей общественности города Костромы.

Публичные слушания по проекту актуализированной на 2024 год Схемы теплоснабжения города Костромы до 2028 года состоятся 26 сентября 2023 года с 14.00 до 15.30 часов, по адресу: Российская Федерация, Костромская область, городской округ город Кострома, город Кострома, улица Депутатская, дом 47, 1 этаж, актовый зал.

Орган, ответственный за подготовку и проведение публичных слушаний, - Администрация города Костромы в лице Управления жилищно-коммунального хозяйства Администрации города Костромы, располагается по адресу: Российская Федерация, Костромская область, городской округ город Кострома, город Кострома, улица Депутатская, дом 47, телефон (4942) 31 47 73.

Письменные заявления на участие в публичных слушаниях принимаются до 24 сентября 2023 года.

С материалами, выносимыми на обсуждение населению города Костромы, можно ознакомиться с 8 сентября по 26 сентября 2023 года в муниципальном унитарном предприятии города Костромы "Городские сети" по адресу: Российская Федерация, Костромская область, городской округ город Кострома, город Кострома, улица Береговая, дом 45а, телефон (4942) 49 38 57 или в информационно-телекоммуникационной сети "Интернет" на официальных сайтах Администрации города Костромы [grad.kostroma.gov.ru](http://grad.kostroma.gov.ru) и Думы города Костромы [www.duma-kostroma.ru](http://www.duma-kostroma.ru).