



ГЛАВА ГОРОДА КОСТРОМЫ

ПОСТАНОВЛЕНИЕ

11 мая 2022 года

№ 44

О назначении публичных слушаний по проекту актуализированной на 2023 год Схемы теплоснабжения города Костромы до 2028 года

Рассмотрев обращение главы Администрации города Костромы от 5 мая 2022 года № 24исх-1885/22 "О назначении публичных слушаний", в соответствии с Федеральным законом от 27 июля 2010 года № 190-ФЗ "О теплоснабжении", постановлением Правительства Российской Федерации от 22 февраля 2012 года № 154 "О требованиях к схемам теплоснабжения, порядку их разработки и утверждения", Порядком организации и проведения публичных слушаний по вопросам местного значения города Костромы, утвержденным решением Думы города Костромы от 26 апреля 2018 года № 63, руководствуясь статьями 37 и 56 Устава города Костромы,

ПОСТАНОВЛЯЮ :

1. Назначить публичные слушания по проекту актуализированной на 2023 год Схемы теплоснабжения города Костромы до 2028 года (приложение 1) в форме слушаний по проекту муниципального правового акта в Администрации города Костромы с участием представителей общественности города Костромы.

2. Установить, что органом, ответственным за подготовку и проведение публичных слушаний, предусмотренных пунктом 1 настоящего постановления, является Администрация города Костромы в лице Управления жилищно-коммунального хозяйства Администрации города Костромы.

3. Назначить проведение собрания участников публичных слушаний на 31 мая 2022 года в период с 14.00 до 15.30 часов по адресу: Российская Федерация, Костромская область, городской округ город Кострома, город Кострома, улица Депутатская, дом 47, 1 этаж, актовый зал.

4. Утвердить прилагаемые:

1) повестку собрания участников публичных слушаний по проекту актуализированной на 2023 год Схемы теплоснабжения города Костромы до 2028 года (приложение 2);

2) уведомление о проведении публичных слушаний (приложение 3).

5. В срок до 14 мая 2022 года опубликовать настоящее постановление в порядке, установленном для официального опубликования муниципальных правовых актов города Костромы, иной официальной информации, и разместить на официальном сайте Думы города Костромы в информационно-телекоммуникационной сети "Интернет".

6. Администрации города Костромы:

1) до 13 мая 2022 года разместить на официальном сайте Администрации города Костромы в информационно-телекоммуникационной сети "Интернет" поступившие в установленный срок замечания и предложения к проекту актуализированной на 2023 год Схемы теплоснабжения города Костромы до 2028 года;

2) не позднее 23 мая 2022 года разместить на официальном сайте Администрации города Костромы в информационно-телекоммуникационной сети "Интернет" уведомление о проведении публичных слушаний;

3) до 21 мая 2022 года обеспечить обязательное извещение в письменной форме о проведении публичных слушаний теплоснабжающих и теплосетевых организаций, указанных в проекте актуализированной на 2023 год Схемы теплоснабжения города Костромы до 2028 года;

4) до 3 июня 2022 года подготовить, оформить и разместить на официальном сайте Администрации города Костромы в информационно-телекоммуникационной сети "Интернет" итоговый документ (протокол) публичных слушаний.

7. Настоящее постановление вступает в силу со дня его официального опубликования.

Исполняющий полномочия
Главы города Костромы

Г. В. Дулина

Копия верна:
Начальник общего отдела
аппарата Думы города Костромы



С. В. Жарова

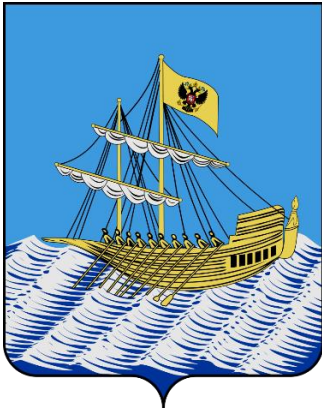

**Актуализированная на 2023 год
Схема теплоснабжения города
Костромы
до 2028 года**

Утверждаемая часть

Оглавление

Раздел 1. Показатели существующего и перспективного спроса на тепловую энергию (мощность) и теплоноситель в установленных границах города Костромы	8
1.1. Величины существующей отопляемой площади строительных фондов и прироста отопляемой площади строительных фондов по расчетным элементам территориального деления с разделением объектов строительства на многоквартирные дома, индивидуальные жилые дома, общественные здания и производственные здания промышленных предприятий по этапам - на каждый год первого 5-летнего периода и на последующие 5-летние периоды.....	8
1.2. Существующие и перспективные объемы потребления тепловой энергии (мощности) и теплоносителя с разделением по видам теплоснабжения в каждом расчетном элементе территориального деления на каждом этапе	156
1.3. Существующие и перспективные объемы потребления тепловой энергии (мощности) и теплоносителя объектами, расположенными в производственных зонах, на каждом этапе	176
1.4. Существующие и перспективные величины средневзвешенной плотности тепловой нагрузки в каждом расчетном элементе территориального деления, зоне действия каждого источника тепловой энергии, каждой системе теплоснабжения и по городскому округу.....	177
Раздел 2. Существующие и перспективные балансы тепловой мощности источников тепловой энергии и тепловой нагрузки потребителей.....	179
2.1. Описание существующих и перспективных зон действия систем теплоснабжения и источников тепловой энергии	179
2.2. Описание существующих и перспективных зон действия индивидуальных источников тепловой энергии	226
2.3. Существующие и перспективные балансы тепловой мощности и тепловой нагрузки потребителей в зонах действия источников тепловой энергии, в том числе работающих на единую тепловую сеть, на каждом этапе	264
2.3.1. Перспективные балансы тепловой мощности и тепловой нагрузки в каждой системе теплоснабжения и зоне действия источников тепловой энергии	267
2.3.1.1. Существующие и перспективные значения установленной (располагаемой) тепловой мощности основного оборудования источников тепловой энергии.....	267
2.3.1.2. Существующие и перспективные технические ограничения на использование установленной тепловой мощности и значения располагаемой мощности основного оборудования источников тепловой энергии	275
2.3.1.3. Существующие и перспективные затраты тепловой мощности на собственные и хозяйственные нужды теплоснабжающей организации в отношении источников тепловой энергии.....	277
2.3.1.4. Значения существующей и перспективной тепловой мощности источников тепловой энергии нетто.....	279
2.3.1.5. Значения существующих и перспективных потерь тепловой энергии при ее передаче по тепловым сетям, включая потери тепловой энергии в тепловых сетях теплопередачей через теплоизоляционные конструкции теплопроводов и потери теплоносителя, с указанием затрат теплоносителя на компенсацию этих потерь.....	282
2.3.1.6. Затраты существующей и перспективной тепловой мощности на хозяйственные нужды теплоснабжающей (теплосетевой) организации в отношении тепловых сетей	285

2.3.1.7. Значения существующей и перспективной резервной тепловой мощности источников тепловой энергии, в том числе источников тепловой энергии, принадлежащих потребителям, и источников тепловой энергии теплоснабжающих организаций, с выделением значений аварийного резерва и резерва по договорам на поддержание резервной тепловой мощности	285
2.3.1.8. Значения существующей и перспективной тепловой нагрузки потребителей, устанавливаемые с учетом расчетной тепловой нагрузки	289
2.4. Перспективные балансы тепловой мощности источников тепловой энергии и тепловой нагрузки потребителей в случае, если зона действия источника тепловой энергии расположена в границах двух или более городских округов с указанием величины тепловой нагрузки для потребителей каждого городского округа.....	290
2.5. Радиус эффективного теплоснабжения, позволяющий определить условия, при которых подключение новых или увеличивающих тепловую нагрузку теплопотребляющих установок к системе теплоснабжения нецелесообразно вследствие увеличения совокупных расходов в указанной системе на единицу тепловой мощности, определяемый для зоны действия каждого источника тепловой энергии.....	290
Раздел 3. Существующие и перспективные балансы теплоносителя.....	292
3.1. Существующие и перспективные балансы производительности водоподготовительных установок и максимального потребления теплоносителя теплопотребляющими установками потребителей	293
3.2. Существующие и перспективные балансы производительности водоподготовительных установок источников тепловой энергии для компенсации потерь теплоносителя в аварийных режимах работы систем теплоснабжения.....	295
Раздел 4. Основные положения мастер-плана развития систем теплоснабжения городского округа город Кострома.....	297
4.1. Описание сценариев развития теплоснабжения городского округа	297
4.2. Обоснование выбора приоритетного сценария развития теплоснабжения городского округа	359
Раздел 5. Предложения по строительству, реконструкции, техническому перевооружению и (или) модернизации источников тепловой энергии.....	386
5.1. Предложения по строительству источников тепловой энергии, обеспечивающих перспективную тепловую нагрузку на осваиваемых территориях городского округа, для которых отсутствует возможность и (или) целесообразность передачи тепловой энергии от существующих или реконструируемых источников тепловой энергии	386
5.2. Предложения по реконструкции источников тепловой энергии, обеспечивающих перспективную тепловую нагрузку в существующих и расширяемых зонах действия источников тепловой энергии	386
5.3. Предложения по техническому перевооружению и (или) модернизации источников тепловой энергии с целью повышения эффективности работы систем теплоснабжения	386
5.4. Графики совместной работы источников тепловой энергии, функционирующих в режиме комбинированной выработки электрической и тепловой энергии и котельных	390
5.5. Меры по выводу из эксплуатации, консервации и демонтажу избыточных источников тепловой энергии, а также источников тепловой энергии, выработавших нормативный срок службы, в случае если продление срока службы технически невозможно или экономически нецелесообразно	390

5.6. Меры по переоборудованию котельных в источники тепловой энергии, функционирующие в режиме комбинированной выработки электрической и тепловой энергии	391
5.7. Меры по переводу котельных, размещенных в существующих и расширяемых зонах действия источников тепловой энергии, функционирующих в режиме комбинированной выработки электрической и тепловой энергии, в пиковый режим работы, либо по выводу их из эксплуатации	391
5.8. Температурный график отпуска тепловой энергии для каждого источника тепловой энергии или группы источников тепловой энергии в системе теплоснабжения, работающей на общую тепловую сеть, и оценку затрат при необходимости его изменения	391
5.9. Предложения по перспективной установленной тепловой мощности каждого источника тепловой энергии с предложениями по сроку ввода в эксплуатацию новых мощностей	427
5.10. Предложения по вводу новых и реконструкции существующих источников тепловой энергии с использованием возобновляемых источников энергии, а также местных видов топлива	427
Раздел 6. Предложения по строительству, реконструкции и (или) модернизации тепловых сетей	429
6.1. Предложения по строительству, реконструкции и (или) модернизации тепловых сетей, обеспечивающих перераспределение тепловой нагрузки из зон с дефицитом располагаемой тепловой мощности источников тепловой энергии в зоны с резервом располагаемой тепловой мощности источников тепловой энергии (использование существующих резервов)	429
6.2. Предложения по строительству, реконструкции и (или) модернизации тепловых сетей для обеспечения перспективных приростов тепловой нагрузки в осваиваемых районах городского округа Костромы под жилищную, комплексную или производственную застройку	429
6.3. Предложения по строительству, реконструкции и (или) модернизации тепловых сетей в целях обеспечения условий, при наличии которых существует возможность поставок тепловой энергии потребителям от различных источников тепловой энергии при сохранении надежности теплоснабжения потребителей	430
6.4. Предложения по строительству, реконструкции и (или) модернизации тепловых сетей для повышения эффективности функционирования системы теплоснабжения, в том числе за счет перевода котельных в пиковый режим работы или ликвидации котельных	430
6.5. Предложения по строительству, реконструкции и (или) модернизации тепловых сетей для обеспечения нормативной надежности теплоснабжения потребителей	430
Раздел 7. Предложения по переводу открытых систем теплоснабжения (горячего водоснабжения) в закрытые системы горячего водоснабжения	456
7.1. Предложения по переводу существующих открытых систем теплоснабжения (горячего водоснабжения) в закрытые системы горячего водоснабжения, для осуществления которого необходимо строительство индивидуальных и (или) центральных тепловых пунктов при наличии у потребителей внутридомовых систем горячего водоснабжения	456
7.2. Предложения по переводу существующих открытых систем теплоснабжения (горячего водоснабжения) в закрытые системы горячего водоснабжения, для осуществления которого отсутствует необходимость строительства индивидуальных и	

(или) центральных тепловых пунктов по причине отсутствия у потребителей внутридомовых систем горячего водоснабжения	462
Раздел 8. Перспективные топливные балансы.....	463
8.1. Перспективные топливные балансы для каждого источника тепловой энергии по видам основного, резервного и аварийного топлива на каждом этапе	463
8.2. Потребляемые источником тепловой энергии виды топлива, включая местные виды топлива, а также используемые возобновляемые источники энергии.....	466
8.3. Виды топлива их доля и значение низшей теплоты сгорания топлива, используемые для производства тепловой энергии по каждой системе теплоснабжения.....	467
8.4. Преобладающий в городском округе вид топлива, определяемый по совокупности всех систем теплоснабжения, находящихся в городском округе	467
8.5. Приоритетное направление развития топливного баланса городского округа.....	467
Раздел 9. Инвестиции в строительство, реконструкцию, техническое перевооружение и (или) модернизацию	468
9.1. Предложения по величине необходимых инвестиций в строительство, реконструкцию, техническое перевооружение и (или) модернизацию источников тепловой энергии на каждом этапе.....	468
9.2. Предложения по величине необходимых инвестиций в строительство, реконструкцию, техническое перевооружение и (или) модернизацию тепловых сетей, насосных станций и тепловых пунктов на каждом этапе.....	472
9.3. Предложения по величине инвестиций в строительство, реконструкцию, техническое перевооружение и (или) модернизацию в связи с изменениями температурного графика и гидравлического режима работы системы теплоснабжения на каждом этапе	497
9.4. Предложения по величине необходимых инвестиций для перевода открытой системы теплоснабжения (горячего водоснабжения) в закрытую систему горячего водоснабжения на каждом этапе	497
9.5. Оценка эффективности инвестиций по отдельным предложениям	497
9.6. Величина фактически осуществленных инвестиций в строительство, реконструкцию, техническое перевооружение и (или) модернизацию объектов теплоснабжения за базовый период и базовый период актуализации	498
Раздел 10. Решение о присвоении статуса единой теплоснабжающей организации (организациям)	498
10.1. Решение о присвоении статуса единой теплоснабжающей организации (организациям).....	498
10.2. Реестр зон деятельности единой теплоснабжающей организации (организаций)	499
10.3. Основания, в том числе критерии, в соответствии с которыми теплоснабжающей организации присвоен статус единой теплоснабжающей организации	502
10.4. Информация о поданных теплоснабжающими организациями заявках на присвоение статуса единой теплоснабжающей организации	507
10.5. Реестр систем теплоснабжения, содержащий перечень теплоснабжающих организаций, действующих в каждой системе теплоснабжения, расположенных в границах городского округа	513
Раздел 11. Решения о распределении тепловой нагрузки между источниками тепловой энергии.....	521

Раздел 12. Решения по бесхозяйным тепловым сетям	522
Раздел 13. Синхронизация схемы теплоснабжения со схемой газоснабжения и газификации, схемой и программой развития электроэнергетики, а также со схемой водоснабжения и водоотведения городского округа город Кострома	533
13.1. Описание решений о развитии соответствующей системы газоснабжения в части обеспечения топливом источников тепловой энергии	533
13.2. Описание проблем организации газоснабжения источников тепловой энергии....	533
13.3. Предложения по корректировке утвержденной (разработке) региональной (межрегиональной) программы газификации жилищно-коммунального хозяйства, промышленных и иных организаций для обеспечения согласованности такой программы с указанными в схеме теплоснабжения решениями о развитии источников тепловой энергии и систем теплоснабжения.....	534
13.4. Описание решений (вырабатываемых с учетом положений утвержденной схемы и программы развития Единой энергетической системы России) о строительстве, реконструкции, техническом перевооружении и (или) модернизации, выводе из эксплуатации источников тепловой энергии и генерирующих объектов, включая входящее в их состав оборудование, функционирующих в режиме комбинированной выработки электрической и тепловой энергии, в части перспективных балансов тепловой мощности в схемах теплоснабжения.....	534
13.5. Предложения по строительству генерирующих объектов, функционирующих в режиме комбинированной выработки электрической и тепловой энергии, указанных в схеме теплоснабжения, для их учета при разработке схемы и программы перспективного развития электроэнергетики субъекта Российской Федерации, схемы и программы развития Единой энергетической системы России, содержащие в том числе описание участия указанных объектов в перспективных балансах тепловой мощности и энергии ...	536
13.6. Описание решений (вырабатываемых с учетом положений утвержденной схемы водоснабжения городского округа Кострома) о развитии соответствующей системы водоснабжения в части, относящейся к системам теплоснабжения	536
13.7. Предложения по корректировке утвержденной (разработке) схемы водоснабжения городского округа Кострома для обеспечения согласованности такой схемы и указанных в схеме теплоснабжения решений о развитии источников тепловой энергии и систем теплоснабжения.....	540
Раздел 14. Индикаторы развития систем теплоснабжения городского округа	541
Раздел 15. Ценовые (тарифные) последствия	570

Раздел 1. Показатели существующего и перспективного спроса на тепловую энергию (мощность) и теплоноситель в установленных границах города Костромы.

1.1. Величины существующей отопливаемой площади строительных фондов и прироста отопливаемой площади строительных фондов по расчетным элементам территориального деления с разделением объектов строительства на многоквартирные дома, индивидуальные жилые дома, общественные здания и производственные здания промышленных предприятий по этапам - на каждый год первого 5-летнего периода и на последующие 5-летние периоды

Фактический ввод в действие жилых домов в период с 2017 год по 2021 год представлен в таблице 1.1.1.

Формирование на расчетный срок Генерального плана города Костромы новых общественных, производственных и жилых зон для размещения жилой застройки с их обеспечением инженерной и транспортной инфраструктурой, объектами социального и культурно-бытового обслуживания, представлено в таблице 1.1.2.

Данные Управления архитектуры и градостроительства Администрации города Костромы по вводу объектов строительства представлено в таблице 1.1.3.

Планируемое размещение нового жилищного строительства, согласно Генерального плана города Костромы, составляет 519 744,6 м² и представлено в таблицах 1.1.4 – 1.1.5.

Планируемое размещение новых общественных зданий и производственных объектов, согласно Генерального плана города Костромы, составляет 61 935,1 м² и представлено в таблицах 1.1.6 – 1.1.7.

Перечень земельных участков для предоставления под строительство объектов через аукцион представлен в таблице 1.1.8.

Знаком «+» отмечены годы реализации мероприятия.

Таблица 1.1.1

Наименование показателей	Единица измерения.	2017 год	2018 год	2019 год	2020 год	2021 год
Ввод в действие жилых домов	тыс. м ²	206,7	86,6	н/д	н/д	н/д

Изменения принадлежности источников и тепловых сетей на период актуализации схемы теплоснабжения.

На момент разработки схемы теплоснабжения (2012 год) исходные данные были предоставлены обществом с ограниченной ответственностью «Костромская теплоэнергетическая компания» (далее - ООО «КТЭК»), в 2013-2015 году в качестве ресурсоснабжающей организации выступало открытое акционерное общество «Костромская областная энергетическая компания» (далее - ОАО «КОЭК»). Ввиду расторжения в 2015 году договора аренды между муниципальным унитарным предприятием города Костромы «Городские сети» (далее - МУП города Костромы «Городские сети») и ОАО «КОЭК» и возвращения имущества арендодателю в рекомендациях по выбору Единой теплоснабжающей организации представлено МУП города Костромы «Городские сети».

ОАО «РЭУ Владимирский» (КЭЧ) изменило свое наименование на Федеральное государственное бюджетное учреждение «Центральное жилищно-коммунальное управление» (далее – ФГБУ «ЦЖКУ» МО РФ).

В границах города Кострома, в районе поселка Волжский построен коттеджный поселок - далее по тексту используется условное название поселок «Первый». В качестве источника тепловой энергии потребителей данного поселка выступает котельная, расположенная по адресу: Российская Федерация, Костромская область, городской округ город Кострома, город Кострома, проезд Апраксинский, 45, собственником которой является общество с ограниченной ответственностью «Исток». На момент актуализации имущество (котельная с тепловыми сетями) переданы в пользование по договору аренды ИП Румянцевой Светлане Валерьевне (далее - ИП Румянцева С.В.).

В 2015 году была закрыта котельная по улице Ленина, дом 160. Вместо нее построена и введена в эксплуатацию блочно-модульная котельная (далее - БМК) по улице Ленина, в районе дома 154. Эксплуатацией источника занимается общество с ограниченной ответственностью «Современные Технологии Теплоснабжения» (далее - ООО «СТТ»).

В связи с присвоением, на основании постановления администрации города Костромы от 12 мая 2017 года № 1427, земельному участку с кадастровым номером 44:27:080205:2, Костромская область, город Кострома, улица Голубкова, 6а, адреса: Российская Федерация, Костромская область, городской округ город Кострома, город Кострома, улица Голубкова, 9а, вносятся изменения в части указания адреса котельной по адресу: Костромская область, город Кострома, улица Голубкова, 6а. Здание, с кадастровым номером 44:27:080205:137, назначение - нежилое, наименование - котельная, площадью 359,2 квадратного метра, значится расположенным по адресу: Российская Федерация, Костромская область, городской округ город Кострома, город Кострома, улица Голубкова, дом 9а.

Выведены из эксплуатации - котельная, расположенная по адресу: Российская Федерация, Костромская область, городской округ город Кострома, город Кострома, улица Войкова, дом 44, котельная, расположенная по адресу: Российская Федерация, Костромская область, городской округ город Кострома, город Кострома, улица Смоленская, дом 23а, помещение 1; котельная, расположенная по адресу: Российская Федерация, Костромская область, городской округ город Кострома, город Кострома, улица Свердлова, дом 51а (сооружение 1); котельная, расположенная по адресу: Российская Федерация, Костромская

область, городской округ город Кострома, город Кострома, улица Юрия Смирнова, дом 41а; котельная, расположенная по адресу: Российская Федерация, Костромская область, городской округ город Кострома, город Кострома, улица Юбилейная, дом 24 (собственник ОАО «Костромской комбикормовый комбинат»). Потребители тепловой энергии от вышеперечисленных источников теплоснабжения переключены на Костромскую ТЭЦ-2 публичного акционерного общества «Территориальная генерирующая компания №2» (далее - ПАО «ТГК-2»).

Выведена из эксплуатации котельная, расположенная по адресу: Российская Федерация, Костромская область, городской округ город Кострома, город Кострома, улица Малышковская, дом 55, потребители тепловой энергии переключены на котельную, расположенную по адресу: Российская Федерация, Костромская область, городской округ город Кострома, город Кострома, улица Московская, дом 105.

Котельная, расположенная по адресу: Российская Федерация, Костромская область, городской округ город Кострома, город Кострома, проезд Строительный, дом 7а выведена из эксплуатации, потребители тепловой энергии переключены на Районную котельную КТЭЦ-2 ПАО «ТГК-2» в 2014 году. Указанная котельная используется как центральный тепловой пункт.

Котельная, расположенная по адресу: Российская Федерация, Костромская область, городской округ город Кострома, город Кострома, улица Запрудня, дом 11а выведена из эксплуатации, потребители переключены на Костромскую ТЭЦ-1 ПАО «ТГК-2» в 2011 – 2012 годах. Котельная используется как центральный тепловой пункт.

Котельная, расположенная по адресу: Российская Федерация, Костромская область, городской округ город Кострома, город Кострома, улица Центральная, 46 выведена из эксплуатации, потребитель установил у себя оборудование для индивидуального теплоснабжения (парогенераторы).

Котельная, расположенная по адресу: Российская Федерация, Костромская область, городской округ город Кострома, город Кострома, поселок Гари выведена из эксплуатации в 2015 году, потребитель установил у себя оборудование для индивидуального теплоснабжения (индивидуальные котлы в квартирах).

Котельная, расположенная по адресу: Российская Федерация, Костромская область, городской округ город Кострома, город Кострома, проспект Мира, дом 8/6, строение 1 выведена из эксплуатации, потребитель переключен на новый источник, осуществляющий отопление, горячее водоснабжение и паровую нагрузку потребителя.

Котельная, расположенная по адресу: Российская Федерация, Костромская область, городской округ город Кострома, город Кострома, проезд Речной, дом 7 выведена из эксплуатации, потребители переключены на новые автономные источники теплоснабжения, осуществляющие отопление и горячее водоснабжение потребителей. Источники теплоснабжения находятся в хозяйственном ведении МУП города Костромы «Городские сети».

Собственником котельной, имеющей местоположение: Костромская область, улица Костромская, 99, ранее находившейся в хозяйственном ведении МУП города Костромы «Городские сети», является Костин Павел Геннадьевич. Ресурсоснабжающей организацией в отношении указанного объекта является общество с ограниченной ответственностью «КостромаТеплоРемонт» (далее - ООО «КостромаТеплоРемонт»).

В период 2016 - 2017 годов часть потребителей ПАО «ТГК-2» были переключены на автономные источники теплоснабжения - блочно-модульные котельные БМК-0,35Мвт (для

обслуживания многоквартирных домов 1 и 3 по улице Красная Байдарка) и БКМ-0,25 Мвт (для обслуживания многоквартирных домов 7, 8а, 8б, 8 по улице Красная Байдарка). Котельные находятся в хозяйственном ведении МУП города Костромы «Городские сети».

Котельная, расположенная по адресу: Российская Федерация, Костромская область, городской округ город Кострома, город Кострома, ул. Никитская, 47в, а также тепловые сети, расположенные на территориях воинских частей, переданы ФГБУ «ЦЖКУ» МО РФ в муниципальную собственность с последующей передачей в хозяйственное ведение МУП города Костромы «Городские сети».

28 июня 2019 года заключено концессионное соглашение № 54-д, согласно которому все муниципальные тепловые сети от источников тепловой энергии МУП города Костромы «Городские сети» передаются в пользование ПАО «ТГК-2». Источники остаются в эксплуатационной ответственности МУП города Костромы «Городские сети».

Сторонами концессионное соглашение являются муниципальное образование городской округ город Кострома, от имени которого выступает Администрация города Костромы, муниципальное унитарное предприятие города Костромы «Городские сети», ПАО «ТГК-2» и субъект Российской Федерации Костромская область.

В соответствии с условиями вышеуказанного концессионного соглашения, ПАО «ТГК-2» обязуется за свой счет создать и реконструировать имущество, право собственности на которое принадлежит или будет принадлежать муниципальному образованию городской округ город Кострома, и осуществлять деятельность по теплоснабжению, в том числе по передаче, распределению и реализации (сбыту) тепловой энергии и теплоносителя, а также деятельность по горячему водоснабжению с эксплуатацией вышеупомянутого имущества, а Администрация города Костромы обязуется предоставить ПАО «ТГК-2» на срок, установленный концессионным соглашением, права владения и пользования имуществом для осуществления указанной деятельности

Изменения единых теплоснабжающих организаций на период актуализации схемы теплоснабжения.

На момент разработки схемы теплоснабжения (2012 год) теплоснабжение объектов жилой и социальной сферы на территории города Костромы осуществляли семь энергоснабжающих организаций: специализированные организации - Главное управление ОАО «ТГК-2» по Костромской области (в настоящее время ПАО «ТГК-2») и ООО «КТЭК», предприятия - открытое акционерное общество «Костромской завод Мотордеталь», общество с ограниченной ответственностью «Санаторий «Костромской», ОАО «Костромской комбикормовый комбинат», общество с ограниченной ответственностью «Аграф-энергосервис», КЭЧ Костромского района.

На момент актуализации статус единых теплоснабжающих организаций на территории города Костромы присвоен следующим организациям:

1. ПАО «ТГК-2»;
2. Общество с ограниченной ответственностью «Газпром теплоэнерго Иваново» Филиал «Костромской»;
3. ООО «СТТ»;
4. ИП Румянцева С.В.

Перспективное строительство согласно Генеральному плану города Костромы.

В таблице 1.1.2 приведены объекты, на которые получены технические условия подключения у ресурсоснабжающих организаций, а также объекты, указанные в проектах планировок территории города.

Таблица 1.1.2

Перспективное строительство объектов в городе Костроме

№ п/п	Адрес /местоположение	Вид застройки	2017 год	2018 год	2019 - 2023 годы	2024 - 2028 годы
1.	Российская Федерация, Костромская область, городской округ город Кострома, город Кострома, улица Симановского, дом 74	Многоквартирный дом			+	
2.	Российская Федерация, Костромская область, городской округ город Кострома, город Кострома, проезд Кирпичный, дом 12	Двухквартирный жилой дом			+	
3.	Российская Федерация, Костромская область, городской округ город Кострома, город Кострома, улица Московская, дом 105	Автостоянка для хранения транспорта		+		
4.	Российская Федерация, Костромская область, городской округ город Кострома, город Кострома, улица Широкая, дом 3/2	Блокированный жилой дом			+	
5.	Российская Федерация, Костромская область, городской округ город Кострома, город Кострома, улица Береговая, дом 1/2	Центр обслуживания туристов			+	
6.	Российская Федерация, Костромская область, городской округ город Кострома, город Кострома, улица Ленина, дом 160	Комплексная многоэтажная застройка жилой группы (первая очередь строительства. Жилой дом № 6 по ГП)			+	
7.	Российская Федерация, Костромская область, городской округ город Кострома, город Кострома, улица Ленина, дом 160	Комплексная многоэтажная застройка жилой группы (первая очередь строительства. Жилой дом № 5 по ГП)			+	
8.	Российская Федерация, Костромская область, городской округ город Кострома, город Кострома, улица Индустриальная, дом 56	Здание таксопарка (гаражные боксы)		+		

№ п/п	Адрес /местоположение	Вид застройки	2017 год	2018 год	2019 - 2023 годы	2024 - 2028 годы
9.	Российская Федерация, Костромская область, городской округ город Кострома, город Кострома, улица Ленина, дом 160	Комплексная многоэтажная застройка жилой группы (первая очередь строительства. Жилой дом № 4 по ГП)			+	
10.	Российская Федерация, Костромская область, городской округ город Кострома, город Кострома, улица Островского, дом 65	Гостиничный комплекс. Здание гостиницы (I этап строительства)			+	
11.	Российская Федерация, Костромская область, городской округ город Кострома, город Кострома, улица Пятницкая, дом 40	Офисное здание			+	
12.	Российская Федерация, Костромская область, городской округ город Кострома, город Кострома, микрорайон «Новый город»	Многоквартирный дом со встроенными помещениями № 17 по ГП (1 этап)			+	
13.	Российская Федерация, Костромская область, городской округ город Кострома, город Кострома, микрорайон «Новый город»	Многоквартирный дом со встроенными помещениями № 18 по ГП (1 этап)			+	
14.	Российская Федерация, Костромская область, городской округ город Кострома, город Кострома, микрорайон «Новый город»	Многоквартирный дом со встроенными помещениями № 11 по ГП (1 этап)			+	
15.	Российская Федерация, Костромская область, городской округ город Кострома, город Кострома, улица Базовая, в районе дома 8в	Автомобильный гараж		+		
16.	Российская Федерация, Костромская область, городской округ город Кострома, город Кострома, улица Малышковская, дом 42а	12-ти квартирный дом			+	
17.	Костромская область, город Кострома, улица Рабочая 7-я	Многоквартирный дом со встроенными помещениями общественного назначения			+	

№ п/п	Адрес /местоположение	Вид застройки	2017 год	2018 год	2019 - 2023 годы	2024 - 2028 годы
18.	Костромская область, город Кострома, поселок Волжский, примерно в 2 кв по направлению на северо-восток от ориентира поселок Волжский	2-х этажный 8-ми квартирный дом № 87 по ГП			+	
19.	Костромская область, город Кострома, поселок Волжский, примерно в 2 кв по направлению на северо-восток от ориентира поселок Волжский	2-х этажный 8-ми квартирный дом № 69 по ГП			+	
20.	Костромская область, город Кострома, поселок Волжский, примерно в 2 кв по направлению на северо-восток от ориентира поселок Волжский	2-х этажный 8-ми квартирный дом № 65 по ГП			+	
21.	Костромская область, город Кострома, поселок Волжский, примерно в 2 кв по направлению на северо-восток от ориентира поселок Волжский	2-х этажный 8-ми квартирный дом № 66 по ГП			+	
22.	Костромская область, город Кострома, поселок Волжский, примерно в 2 кв по направлению на северо-восток от ориентира поселок Волжский	2-х этажный 8-ми квартирный дом № 86 по ГП			+	
23.	Костромская область, город Кострома, микрорайон «Новый город»	Многоквартирный дом № 8 литер Б по ГП, 2-ой этап			+	
24.	Российская Федерация, Костромская область, городской округ город Кострома, город Кострома, улица Коммунаров, в районе дома 26	Гостиница			+	
25.	Российская Федерация, Костромская область, городской округ город Кострома, город Кострома, проезд Нейский, дом 29	2-х этажный 8-ми квартирный дом № 88 по ГП			+	
26.	Российская Федерация, Костромская область, городской округ город Кострома, город Кострома, улица Локомотивная, дом 36	Торгово-коммерческий объект			+	
27.	Российская Федерация, Костромская область, городской округ город Кострома, город Кострома, проезд Нейский, дом 25	2-х этажный 8-и квартирный дом № 81 по ГП			+	
28.	Российская Федерация, Костромская область, городской округ город Кострома, город Кострома, проезд Нейский, дом 27	2-х этажный 8-и квартирный дом № 83 по ГП			+	

№ п/п	Адрес /местоположение	Вид застройки	2017 год	2018 год	2019 - 2023 годы	2024 - 2028 годы
29.	Российская Федерация, Костромская область, городской округ город Кострома, город Кострома, улица Судостроительная, дом 14	Многоквартирный дом			+	
30.	Российская Федерация, Костромская область, городской округ город Кострома, город Кострома, улица Симановского, дом 27а	Многоквартирный дом			+	
31.	Российская Федерация, Костромская область, городской округ город Кострома, город Кострома, улица Олега Юрасова, д. 32	Многоквартирный дом (47 по ГП)			+	
32.	Российская Федерация, Костромская область, городской округ город Кострома, город Кострома, улица Маршала Тимошенко, д. 27	Многоквартирный дом (49 по ГП)			+	
33.	Российская Федерация, Костромская область, городской округ город Кострома, город Кострома, улица Олега Юрасова, дом 40	Многоквартирный дом (46 по ГП)			+	
34.	Российская Федерация, Костромская область, городской округ город Кострома, город Кострома, улица Олега Юрасова, дом 38	Многоквартирный дом (43 по ГП)			+	
35.	Российская Федерация, Костромская область, городской округ город Кострома, город Кострома, улица Радиозаводская, дом 30	Многоквартирный дом (44 по ГП) с пристроенными нежилыми помещениями			+	
36.	Российская Федерация, Костромская область, городской округ город Кострома, город Кострома, улица Маршала Тимошенко, дом 25 (кадастровый номер 44:27:080608:179)	Многоквартирный дом (50 по ГП)			+	
37.	Российская Федерация, Костромская область, городской округ город Кострома, город Кострома, улица Радиозаводская, дом 32	Многоквартирный дом (45 по ГП) с пристроенными нежилыми помещениями				+
38.	Российская Федерация, Костромская область, городской округ город Кострома, город Кострома, улица Маршала Тимошенко, дом 29 (кадастровый номер 44:27:080608:177)	Многоквартирный дом (48 по ГП)			+	

№ п/п	Адрес /местоположение	Вид застройки	2017 год	2018 год	2019 - 2023 годы	2024 - 2028 годы
39.	Российская Федерация, Костромская область, городской округ город Кострома, город Кострома, улица Олега Юрасова, дом 34	Многоквартирный дом (42 по ГП)			+	
40.	Российская Федерация, Костромская область, городской округ город Кострома, город Кострома, улица Локомотивная, дом 5	Производственное здание			+	
41.	Российская Федерация, Костромская область, городской округ город Кострома, город Кострома, улица Козуева, дом 71	9-ти этажный многоквартирный дом со встроенно-пристроенным магазином и административными помещениями			+	
42.	Российская Федерация, Костромская область, городской округ город Кострома, город Кострома, улица Лагерная, дом 17	Многоквартирный дом			+	
43.	Российская Федерация, Костромская область, городской округ город Кострома, город Кострома, улица Маршала Новикова, дом 77а	Административное здание		+		
44.	Российская Федерация, Костромская область, городской округ город Кострома, город Кострома, улица Боровая, дом 4	Комплекс коммунально-складских объектов с наземными стоянками и помещениями административно-управленческого и хозяйственного назначения. Наземная стоянка на 6 постов			+	
45.	Российская Федерация, Костромская область, городской округ город Кострома, город Кострома, улица Береговая, дом 8а	Многоквартирный дом			+	
46.	Российская Федерация, Костромская область, городской округ город Кострома, город Кострома, улица Костромская, дом 100	Многоквартирный дом со встроенно-пристроенным объектом кратковременного пребывания детей дошкольного возраста			+	

№ п/п	Адрес /местоположение	Вид застройки	2017 год	2018 год	2019 - 2023 годы	2024 - 2028 годы
47.	Российская Федерация, Костромская область, городской округ город Кострома, город Кострома, улица Речная, дом 30	Комплекс жилых домов со встроенными помещениями общественного назначения «Речной»			+	
48.	Российская Федерация, Костромская область, городской округ город Кострома, город Кострома, улица Нижняя Дебря, дом 102а корпус 3	Многokвартирные дома. Многоквартирный дом № 3 (по ГП)			+	
49.	Российская Федерация, Костромская область, городской округ город Кострома, город Кострома, проспект Мира, дом 159	Крытый манеж			+	
50.	Российская Федерация, Костромская область, городской округ город Кострома, город Кострома, бульвар Петровский, дом 40	Магазин непродовольственных товаров			+	
51.	Российская Федерация, Костромская область, городской округ город Кострома, город Кострома, проезд Рябиновый, в районе дома 3	Наземная стоянка закрытого типа для хранения легкового автотранспорта			+	
52.	Российская Федерация, Костромская область, городской округ город Кострома, город Кострома, улица Димитрова, дом 15	Многokвартирный дом со встроенными нежилыми помещениями			+	
53.	Российская Федерация, Костромская область, городской округ город Кострома, город Кострома, улица Зеленая, дом 3е	Объект розничной торговли			+	
54.	Российская Федерация, Костромская область, городской округ город Кострома, город Кострома, улица Щербины Петра, дом 14б	Гаражные боксы			+	
55.	Костромская область, город Кострома, микрорайон «Новый город»	Строительство объекта капитального строительства муниципальной собственности города Костромы - сооружение «Автомобильные дороги общего пользования местного значения города Костромы» на территории, ограниченной			+	

№ п/п	Адрес /местоположение	Вид застройки	2017 год	2018 год	2019 - 2023 годы	2024 - 2028 годы
		улицами Магистральной, Евгения Ермакова, Стопани, Заволжской				
56.	Российская Федерация, Костромская область, городской округ город Кострома, город Кострома, улица Индустриальная, дом 26	1-й этап строительства. Многоквартирный жилой дом № 1 (по ПЗУ) с инженерными коммуникациями			+	
57.	Российская Федерация, Костромская область, городской округ город Кострома, город Кострома, улица Индустриальная, дом 26	2-й этап строительства. Многоквартирные жилые дома № 2,3,4,5 (по ПЗУ) с инженерными коммуникациями			+	
58.	Российская Федерация, Костромская область, городской округ город Кострома, город Кострома, улица Бляхина, дом 11	Жилой дом блокированной жилой застройки			+	
59.	Российская Федерация, Костромская область, городской округ город Кострома, город Кострома, улица Нариманова, дом 33	Многоквартирный дом			+	
60.	Российская Федерация, Костромская область, городской округ город Кострома, город Кострома, улица Новосельская, дом 61	Многоквартирный дом			+	
61.	Российская Федерация, Костромская область, городской округ город Кострома, город Кострома, улица Локомотивная, дом 11	Здание гаража с подсобными помещениями			+	
62.	Российская Федерация, Костромская область, городской округ город Кострома, город Кострома, улица Юных пионеров, дом 92	Многоквартирный дом			+	
63.	Российская Федерация, Костромская область, городской округ город Кострома, город Кострома, микрорайон Давыдовский 2-й, дом 20	Блокированный дом жилой застройки			+	
64.	Российская Федерация, Костромская область, городской округ город Кострома, город Кострома, улица Индустриальная, дом 34	Наземная стоянка с административно-торговыми помещениями			+	

№ п/п	Адрес /местоположение	Вид застройки	2017 год	2018 год	2019 - 2023 годы	2024 - 2028 годы
65.	Российская Федерация, Костромская область, городской округ город Кострома, город Кострома, улица Чайковского, дом 8, дом 10	Воссоздание храмового комплекса Костромского Кремля II этап «Собор Богоявления»			+	
66.	Костромская область город Кострома, улица Профсоюзная, в районе дома 48	Здание муниципального общеобразовательного учреждения на 1000 мест			+	
67.	Российская Федерация, Костромская область, городской округ город Кострома, город Кострома, улица Московская, дом 105	Завод по производству холодильного оборудования			+	
68.	Российская Федерация, Костромская область, городской округ город Кострома, город Кострома, улица Речная, дом 30	Комплекс жилых домов со встроенными помещениями общественного назначения "Речной". II очередь строительства. (жилой дом № 2 № 3 по ГП)			+	
69.	Российская Федерация, Костромская область, городской округ город Кострома, город Кострома, проезд Давыдовский 2-й, дом 31а	Деловой центр			+	
70.	Российская Федерация, Костромская область, городской округ город Кострома, город Кострома, микрорайон Давыдовский-2, дом 31	Торгово-выставочный центр			+	
71.	Костромская область, город Кострома, микрорайон «Новый город»	Многоквартирный дом со встроенными помещениями № 11 по ГП (2 этап)			+	
72.	Российская Федерация, Костромская область, городской округ город Кострома, город Кострома, улица Локомотивная, дом 2б	Здание оптово-розничной торговли			+	
73.	Российская Федерация, Костромская область, городской округ город Кострома, город Кострома, улица Шагова, дом 68	Многоквартирный дом			+	

№ п/п	Адрес /местоположение	Вид застройки	2017 год	2018 год	2019 - 2023 годы	2024 - 2028 годы
74.	Российская Федерация, Костромская область, городской округ город Кострома, город Кострома, улица Индустриальная, дом 24в	Многоквартирный дом (1 этап)			+	
75.	Российская Федерация, Костромская область, городской округ город Кострома, город Кострома, проезд Окружной 7-й, дом 5	Многоквартирный дом			+	
76.	Российская Федерация, Костромская область, городской округ город Кострома, город Кострома, улица Солоникивская, дом 4	Техническое перевооружение ПС 220кВ Мотордеталь. Перевод присоединений из ЗРУ 10кВ № 1 в ЗРУ 10 кВ №3			+	
77.	Костромская область, город Кострома, микрорайон «Новый город»	Многоквартирный дом со встроено-пристроенными помещениями № 11 по ГП (III этап)			+	
78.	Российская Федерация, Костромская область, городской округ город Кострома, город Кострома, улица Локомотивная, дом 5б	Складское здание			+	
79.	Российская Федерация, Костромская область, городской округ город Кострома, город Кострома, улица Базовая, в районе дома 8в	Гараж		+		
80.	Костромская область, город Кострома, поселок Волжский	2-х этажный 4-х квартирный жилой дом № 71 по ГП		+		
81.	Костромская область, город Кострома, поселок Волжский	2-х этажный 4-х квартирный жилой дом № 73 по ГП		+		
82.	Костромская область, город Кострома, поселок Волжский	2-х этажный 4-х квартирный жилой дом № 75 по ГП		+		
83.	Костромская область, город Кострома, поселок Волжский	2-х этажный 4-х квартирный жилой дом № 77 по ГП		+		
84.	Костромская область, город Кострома, поселок Волжский	2-х этажный 4-х квартирный жилой дом № 79 по ГП		+		
85.	Российская Федерация, Костромская область, городской округ город Кострома, город Кострома, улица Индустриальная, дом 81	Производственное предприятие (деревообрабатывающий завод)		+		

№ п/п	Адрес /местоположение	Вид застройки	2017 год	2018 год	2019 - 2023 годы	2024 - 2028 годы
86.	Российская Федерация, Костромская область, городской округ город Кострома, город Кострома, проезд Угловой, дом 18	Индивидуальный жилой дом	+			
87.	Костромская область, город Кострома, поселок Волжский	Индивидуальный жилой дом				+
88.	Российская Федерация, Костромская область, городской округ город Кострома, город Кострома, улица Зеленая, дом 10	Реконструкция нежилого строения (склад)		+		
89.	Российская Федерация, Костромская область, городской округ город Кострома, город Кострома, улица Победная, дом 15	Индивидуальный жилой дом				+
90.	Российская Федерация, Костромская область, городской округ город Кострома, город Кострома, улица Победная, дом 19	Индивидуальный жилой дом				+
91.	Российская Федерация, Костромская область, городской округ город Кострома, город Кострома, улица Хвойная, дом 29	Индивидуальный жилой дом				+
92.	Российская Федерация, Костромская область, городской округ город Кострома, город Кострома, проспект Речной, дом 17 по ГП	Индивидуальный жилой дом				+
93.	Костромская область, город Кострома, поселок Волжский, примерно в 2 км по направлению на северо-восток от ориентира поселка Волжский	2-х этажный 4-х квартирный жилой дом № 70 по ГП		+		
94.	Костромская область, город Кострома, поселок Волжский, примерно в 2 км по направлению на северо-восток от ориентира поселка Волжский	2-х этажный 4-х квартирный жилой дом № 72 по ГП		+		
95.	Костромская область, город Кострома, поселок Волжский, примерно в 2 км по направлению на северо-восток от ориентира поселка Волжский	2-х этажный 4-х квартирный жилой дом № 74 по ГП		+		
96.	Костромская область, город Кострома, поселок Волжский, примерно в 2 км по направлению на северо-восток от ориентира поселка Волжский	2-х этажный 4-х квартирный жилой дом № 76 по ГП		+		

№ п/п	Адрес /местоположение	Вид застройки	2017 год	2018 год	2019 - 2023 годы	2024 - 2028 годы
97.	Костромская область, город Кострома, поселок Волжский, примерно в 2 км по направлению на северо-восток от ориентира поселка Волжский	2-х этажный 4-х квартирный жилой дом № 78 по ГП		+		
98.	Костромская область, город Кострома, поселок Волжский, примерно в 2 км по направлению на северо-восток от ориентира поселка Волжский	2-х этажный 8-ми квартирный жилой дом № 80 по ГП		+		
99.	Костромская область, город Кострома, поселок Волжский, примерно в 2 км по направлению на северо-восток от ориентира поселка Волжский	2-х этажный 8-ми квартирный жилой дом № 82 по ГП		+		
100.	Костромская область город Кострома, поселок Волжский, примерно в 2 км по направлению на северо-восток от ориентира поселка Волжский	2-х этажный 8-ми квартирный жилой дом № 84 по ГП				+
101.	Российская Федерация, Костромская область, городской округ город Кострома, город Кострома, улица Журавлиная, дом 3	Индивидуальный жилой дом	+			
102.	Костромская область, город Кострома, проспект Речной, дом 58 по ГП	Индивидуальный дом	+			
103.	Российская Федерация, Костромская область, городской округ город Кострома, город Кострома, проезд 3-й Журавлиный, дом 12	Индивидуальный жилой дом				+
104.	Костромская область, город Кострома, поселок Волжский, примерно в 2 км по направлению на северо-восток от ориентира поселка Волжский	Многоквартирный дом		+		
105.	Костромская область, город Кострома, поселок Волжский, примерно в 2 км по направлению на северо-восток от ориентира поселка Волжский	2-х этажный 4-х квартирный жилой дом № 49 по ГП	+			
106.	Костромская область, город Кострома, поселок Волжский, примерно в 2 км по направлению на северо-восток от ориентира поселка Волжский	2-х этажный 4-х квартирный жилой дом № 51 по ГП	+			
107.	Костромская область, город Кострома, поселок Волжский, примерно в 2 км по направлению на северо-восток от ориентира поселка Волжский	2-х этажный 4-х квартирный жилой дом № 53 по ГП	+			

№ п/п	Адрес /местоположение	Вид застройки	2017 год	2018 год	2019 - 2023 годы	2024 - 2028 годы
108.	Костромская область, город Кострома, поселок Волжский, примерно в 2 км по направлению на северо-восток от ориентира поселка Волжский	2-х этажный 4-х квартирный жилой дом № 59 по ГП	+			
109.	Костромская область, город Кострома, поселок Волжский, примерно в 2 км по направлению на северо-восток от ориентира поселка Волжский	2-х этажный 4-х квартирный жилой дом № 55 по ГП	+			
110.	Костромская область, город Кострома, поселок Волжский, примерно в 2 км по направлению на северо-восток от ориентира поселка Волжский	2-х этажный 4-х квартирный жилой дом № 57 по ГП	+			
111.	Костромская область, город Кострома, поселок Волжский, примерно в 2 км по направлению на северо-восток от ориентира поселка Волжский	2-х этажный 8-и квартирный жилой дом № 61 по ГП	+			
112.	Костромская область, город Кострома, поселок Волжский, примерно в 2 км по направлению на северо-восток от ориентира поселка Волжский	2-х этажный 8-и квартирный жилой дом № 63 по ГП	+			
113.	Костромская область, город Кострома, поселок Волжский, примерно в 2 км по направлению на северо-восток от ориентира поселка Волжский	2-х этажный 8-и квартирный жилой дом № 33 по ГП	+			
114.	Костромская область, город Кострома, поселок Волжский, примерно в 2 км по направлению на северо-восток от ориентира поселка Волжский	2-х этажный 8-и квартирный жилой дом № 35 по ГП	+			
115.	Костромская область, город Кострома, поселок Волжский, примерно в 2 км по направлению на северо-восток от ориентира поселка Волжский	Индивидуальный жилой дом № 501 по ГП				+
116.	Костромская область, город Кострома, поселок Волжский, примерно в 2 км по направлению на северо-восток от ориентира поселка Волжский	Индивидуальный жилой дом № 500 по ГП				+
117.	Костромская область, город Кострома, поселок Волжский, примерно в 2 км по направлению на северо-восток от ориентира поселка Волжский	Индивидуальный жилой дом № 506 по ГП				+
118.	Костромская область, город Кострома, поселок Волжский, примерно в 2 км по направлению на северо-восток от ориентира поселка Волжский	Индивидуальный жилой дом № 503 по ГП				+

№ п/п	Адрес /местоположение	Вид застройки	2017 год	2018 год	2019 - 2023 годы	2024 - 2028 годы
119.	Костромская область, город Кострома, поселок Волжский, примерно в 2 км по направлению на северо-восток от ориентира поселка Волжский	Индивидуальный жилой дом № 497 по ГП				+
120.	Костромская область, город Кострома, поселок Волжский, примерно в 2 км по направлению на северо-восток от ориентира поселка Волжский	Индивидуальный жилой дом № 496 по ГП				+
121.	Костромская область, город Кострома, поселок Волжский, примерно в 2 км по направлению на северо-восток от ориентира поселка Волжский	Индивидуальный жилой дом № 498 по ГП	+			
122.	Костромская область, город Кострома, поселок Волжский, примерно в 2 км по направлению на северо-восток от ориентира поселка Волжский	Индивидуальный жилой дом № 505 по ГП				+
123.	Костромская область, город Кострома, поселок Волжский, примерно в 2 км по направлению на северо-восток от ориентира поселка Волжский	Индивидуальный жилой дом № 32 по ГП				+
124.	Костромская область, город Кострома, поселок Волжский, примерно в 2 км по направлению на северо-восток от ориентира поселка Волжский	Индивидуальный жилой дом № 443 по ГП				+
125.	Костромская область, город Кострома, поселок Волжский, примерно в 2 км по направлению на северо-восток от ориентира поселка Волжский	Индивидуальный жилой дом № 508 по ГП				+
126.	Костромская область, город Кострома, поселок Волжский, примерно в 2 км по направлению на северо-восток от ориентира поселка Волжский	Индивидуальный жилой дом № 507 по ГП				+
127.	Костромская область, город Кострома, поселок Волжский, примерно в 2 км по направлению на северо-восток от ориентира поселка Волжский	Индивидуальный жилой дом № 504 по ГП				+
128.	Костромская область, город Кострома, поселок Волжский, примерно в 2 км по направлению на северо-восток от ориентира поселка Волжский	Индивидуальный жилой дом № 445 по ГП				+
129.	Костромская область, город Кострома, поселок Волжский, примерно в 2 км по направлению на северо-восток от ориентира поселка Волжский	Индивидуальный жилой дом № 499 по ГП				+

№ п/п	Адрес /местоположение	Вид застройки	2017 год	2018 год	2019 - 2023 годы	2024 - 2028 годы
130.	Костромская область, город Кострома, поселок Волжский, примерно в 2 км по направлению на северо-восток от ориентира поселка Волжский	Индивидуальный жилой дом № 502 по ГП				+
131.	Костромская область, город Кострома, поселок Волжский, примерно в 2 км по направлению на северо-восток от ориентира поселка Волжский	Индивидуальный жилой дом № 237 по ГП				+
132.	Костромская область, город Кострома, поселок Волжский, примерно в 2 км по направлению на северо-восток от ориентира поселка Волжский	Индивидуальный жилой дом № 330 по ГП				+
133.	Костромская область, город Кострома, поселок Волжский, примерно в 2 км по направлению на северо-восток от ориентира поселка Волжский	2-х этажный 4-х квартирный жилой дом № 79 по ГП		+		
134.	Костромская область, город Кострома, поселок Волжский, примерно в 2 км по направлению на северо-восток от ориентира поселка Волжский	Индивидуальный жилой дом № 136 по ГП				+
135.	Российская Федерация, Костромская область, городской округ город Кострома, город Кострома, улица Ново-полянская, дом 1	Многоквартирный дом	+			
136.	Российская Федерация, Костромская область, городской округ город Кострома, город Кострома, улица Дачная, дом 53	Индивидуальный жилой дом				+
137.	Российская Федерация, Костромская область, городской округ город Кострома, город Кострома, улица Ольховая, дом 29	Индивидуальный жилой дом				+
138.	Российская Федерация, Костромская область, городской округ город Кострома, город Кострома, улица Шагова, дом 136	Индивидуальный жилой дом			+	
139.	Костромская область, город Кострома, проезд Речной, дом 27 по ГП	Индивидуальный жилой дом				+
140.	Костромская область, город Кострома, улица Озерная, дом 24	Индивидуальный жилой дом			+	

№ п/п	Адрес /местоположение	Вид застройки	2017 год	2018 год	2019 - 2023 годы	2024 - 2028 годы
141.	Российская Федерация, Костромская область, городской округ город Кострома, город Кострома, улица Катущечная, 14	Церковный дом		+		
142.	Российская Федерация, Костромская область, городской округ город Кострома, город Кострома, улица Славянская, 21	Многоквартирный дом		+		
143.	Российская Федерация, Костромская область, городской округ город Кострома, город Кострома, проезд Татарский, 27	Индивидуальный жилой дом			+	
144.	Костромская область, город Кострома, поселок Волжский, примерно в 2 км по направлению на северо-восток от ориентира поселка Волжский	Индивидуальный жилой дом № 237 по ГП				+
145.	Костромская область, город Кострома, поселок Волжский, примерно в 2 км по направлению на северо-восток от ориентира поселка Волжский	Индивидуальный жилой дом № 330 по ГП				+
146.	Российская Федерация, Костромская область, городской округ город Кострома, город Кострома, улица Ольховая, дом 25	Индивидуальный жилой дом				+
147.	Костромская область, город Кострома, поселок Волжский, примерно в 2 км по направлению на северо-восток от ориентира поселка Волжский	Индивидуальный жилой дом № 453 по ГП				+
148.	Российская Федерация, Костромская область, городской округ город Кострома, город Кострома, улица Тихая, дом 12	Индивидуальный жилой дом				+
149.	Российская Федерация, Костромская область, городской округ город Кострома, город Кострома, улица Южная, дом 40	Многоквартирный жилой дом с пристроенными нежилыми помещениями № 1 по ГП			+	
150.	Костромская область, город Кострома, улица Александра Зиновьева	Многоквартирный жилой дом № 2 по ГП			+	
151.	Российская Федерация, Костромская область, городской округ город Кострома, город Кострома, улица Южная, дом 38	Многоквартирный жилой дом № 3 по ГП			+	

№ п/п	Адрес /местоположение	Вид застройки	2017 год	2018 год	2019 - 2023 годы	2024 - 2028 годы
152.	Российская Федерация, Костромская область, городской округ город Кострома, город Кострома, улица Южная, 34	Многоквартирный жилой дом № 4 по ГП			+	
153.	Российская Федерация, Костромская область, городской округ город Кострома, город Кострома, пр. Южный, д. 3	Многоквартирный жилой дом № 5 по ГП			+	
154.	Российская Федерация, Костромская область, городской округ город Кострома, город Кострома, пр. Южный, д. 4	Многоквартирный жилой дом № 6 по ГП			+	
155.	Российская Федерация, Костромская область, городской округ город Кострома, город Кострома, улица Южная, дом 30	Многоквартирный жилой дом с пристроенными нежилыми помещениями № 7 по ГП			+	
156.	Российская Федерация, Костромская область, городской округ город Кострома, город Кострома, улица Радиозаводская, дом 20	Многоквартирный жилой дом с пристроенными нежилыми помещениями № 8 по ГП			+	
157.	Российская Федерация, Костромская область, городской округ город Кострома, город Кострома, улица Радиозаводская, дом 16	Многоквартирный жилой дом с пристроенными нежилыми помещениями № 9 по ГП				+
158.	Российская Федерация, Костромская область, городской округ город Кострома, город Кострома, улица Радиозаводская, дом 14	Многоквартирный жилой дом с пристроенными нежилыми помещениями № 10 по ГП				+
159.	Российская Федерация, Костромская область, городской округ город Кострома, город Кострома, улица Радиозаводская, дом 12	Многоквартирный жилой дом с пристроенными нежилыми помещениями № 11 по ГП				+
160.	Российская Федерация, Костромская область, городской округ город Кострома, город Кострома, улица Радиозаводская, дом 10	Многоквартирный жилой дом с пристроенными нежилыми помещениями № 12 по ГП				+
161.	Российская Федерация, Костромская область, городской округ город Кострома, город Кострома, улица Радиозаводская, дом 8	Многоквартирный жилой дом с пристроенными нежилыми помещениями № 13 по ГП				+
162.	Российская Федерация, Костромская область, городской округ город Кострома, город Кострома, улица Радиозаводская, дом 6	Многоквартирный жилой дом с пристроенными нежилыми помещениями № 14 по ГП				+

№ п/п	Адрес /местоположение	Вид застройки	2017 год	2018 год	2019 - 2023 годы	2024 - 2028 годы
163.	Российская Федерация, Костромская область, городской округ город Кострома, город Кострома, улица Радиозаводская, дом 4	Многоквартирный жилой дом № 15 по ГП				+
164.	Российская Федерация, Костромская область, городской округ город Кострома, город Кострома, улица Александра Зиновьева	Многоквартирный жилой дом № 16 по ГП				+
165.	Российская Федерация, Костромская область, городской округ город Кострома, город Кострома, улица Александра Зиновьева	Многоквартирный жилой дом с пристроенными нежилыми помещениями № 17 по ГП				+
166.	Российская Федерация, Костромская область, городской округ город Кострома, город Кострома, улица Александра Зиновьева	Школа на 1135 учащихся				+
167.	Российская Федерация, Костромская область, городской округ город Кострома, город Кострома, улица Александра Зиновьева	Детский сад на 240 мест			+	
168.	Российская Федерация, Костромская область, городской округ город Кострома, город Кострома, улица Московская, дом 71б	Малоэтажный многоквартирный жилой дом				+
169.	Российская Федерация, Костромская область, городской округ город Кострома, город Кострома, улица Московская, дом 71в	Малоэтажный многоквартирный жилой дом				+
170.	Российская Федерация, Костромская область, городской округ город Кострома, город Кострома, улица Московская, дом 71г	Малоэтажный многоквартирный жилой дом				+
171.	Российская Федерация, Костромская область, город Кострома, южнее поселка учхоза «Костромское»	Малоэтажный многоквартирный жилой дом				+
172.	Российская Федерация, Костромская область, городской округ город Кострома, город Кострома, улица Московская, дом 71д	Малоэтажный многоквартирный жилой дом				+
173.	Российская Федерация, Костромская область, городской округ город Кострома, город Кострома, улица Московская, дом 73	Малоэтажный многоквартирный жилой дом				+

№ п/п	Адрес /местоположение	Вид застройки	2017 год	2018 год	2019 - 2023 годы	2024 - 2028 годы
174.	Российская Федерация, Костромская область, город Кострома, южнее поселка учхоза «Костромское»	Малоэтажный многоквартирный жилой дом				+
175.	Российская Федерация, Костромская область, город Кострома, южнее поселка учхоза «Костромское»	Малоэтажный многоквартирный жилой дом				+
176.	Российская Федерация, Костромская область, город Кострома, южнее поселка учхоза «Костромское»	Малоэтажный многоквартирный жилой дом				+
177.	Российская Федерация, Костромская область, город Кострома, южнее поселка учхоза «Костромское»	Малоэтажный многоквартирный жилой дом				+
178.	Российская Федерация, Костромская область, городской округ город Кострома, город Кострома, улица Московская, 73а	Малоэтажный многоквартирный жилой дом				+
179.	Российская Федерация, Костромская область, городской округ город Кострома, город Кострома, улица Московская, 73б	Малоэтажный многоквартирный жилой дом				+
180.	Российская Федерация, Костромская область, город Кострома, южнее поселка учхоза «Костромское»	Малоэтажный многоквартирный жилой дом				+
181.	Российская Федерация, Костромская область, город Кострома, южнее поселка учхоза «Костромское»	Малоэтажный многоквартирный жилой дом				+
182.	Российская Федерация, Костромская область, городской округ город Кострома, город Кострома, улица Московская, 75	Малоэтажный многоквартирный жилой дом				+
183.	Российская Федерация, Костромская область, город Кострома, южнее поселка учхоза «Костромское»	Малоэтажный многоквартирный жилой дом				+
184.	Российская Федерация, Костромская область, город Кострома, южнее поселка учхоза «Костромское»	Малоэтажный многоквартирный жилой дом				+

№ п/п	Адрес /местоположение	Вид застройки	2017 год	2018 год	2019 - 2023 годы	2024 - 2028 годы
185.	Российская Федерация, Костромская область, городской округ город Кострома, город Кострома, улица Московская, дом 75а	Малоэтажный многоквартирный жилой дом				+
186.	Российская Федерация, Костромская область, город Кострома, южнее поселка учхоза «Костромское»	Малоэтажный многоквартирный жилой дом				+
187.	Российская Федерация, Костромская область, город Кострома, южнее поселка учхоза «Костромское»	Малоэтажный многоквартирный жилой дом				+
188.	Российская Федерация, Костромская область, город Кострома, южнее поселка учхоза «Костромское»	Малоэтажный многоквартирный жилой дом				+
189.	Российская Федерация, Костромская область, город Кострома, южнее поселка учхоза «Костромское»	Малоэтажный многоквартирный жилой дом				+
190.	Российская Федерация, Костромская область, город Кострома, южнее поселка учхоза «Костромское»	Малоэтажный многоквартирный жилой дом				+
191.	Российская Федерация, Костромская область, город Кострома, южнее поселка учхоза «Костромское»	Малоэтажный многоквартирный жилой дом				+
192.	Российская Федерация, Костромская область, город Кострома, южнее поселка учхоза «Костромское»	Малоэтажный многоквартирный жилой дом				+
193.	Российская Федерация, Костромская область, город Кострома, южнее поселка учхоза «Костромское»	Малоэтажный многоквартирный жилой дом				+
194.	Российская Федерация, Костромская область, городской округ город Кострома, город Кострома, улица Московская, дом 75б	Малоэтажный многоквартирный жилой дом				+
195.	Российская Федерация, Костромская область, город Кострома, южнее поселка учхоза «Костромское»	Малоэтажный многоквартирный жилой дом				+

№ п/п	Адрес /местоположение	Вид застройки	2017 год	2018 год	2019 - 2023 годы	2024 - 2028 годы
196.	Российская Федерация, Костромская область, город Кострома, южнее поселка учхоза «Костромское»	Малоэтажный многоквартирный жилой дом				+
197.	Российская Федерация, Костромская область, город Кострома, южнее поселка учхоза «Костромское»	Малоэтажный многоквартирный жилой дом				+
198.	Российская Федерация, Костромская область, город Кострома, южнее поселка учхоза «Костромское»	Малоэтажный многоквартирный жилой дом				+
199.	Российская Федерация, Костромская область, город Кострома, южнее поселка учхоза «Костромское»	Малоэтажный многоквартирный жилой дом				+
200.	Российская Федерация, Костромская область, город Кострома, южнее поселка учхоза «Костромское»	Малоэтажный многоквартирный жилой дом				+
201.	Российская Федерация, Костромская область, город Кострома, южнее поселка учхоза «Костромское»	Малоэтажный многоквартирный жилой дом				+
202.	Российская Федерация, Костромская область, город Кострома, южнее поселка учхоза «Костромское»	Малоэтажный многоквартирный жилой дом				+
203.	Российская Федерация, Костромская область, город Кострома, южнее поселка учхоза «Костромское»	Малоэтажный многоквартирный жилой дом				+
204.	Российская Федерация, Костромская область, город Кострома, южнее поселка учхоза «Костромское»	Малоэтажный многоквартирный жилой дом				+
205.	Российская Федерация, Костромская область, город Кострома, южнее поселка учхоза «Костромское»	Малоэтажный многоквартирный жилой дом				+
206.	Российская Федерация, Костромская область, город Кострома, южнее поселка учхоза «Костромское»	Малоэтажный многоквартирный жилой дом				+

№ п/п	Адрес /местоположение	Вид застройки	2017 год	2018 год	2019 - 2023 годы	2024 - 2028 годы
207.	Российская Федерация, Костромская область, город Кострома, южнее поселка учхоза «Костромское»	Малоэтажный многоквартирный жилой дом				+
208.	Российская Федерация, Костромская область, город Кострома, южнее поселка учхоза «Костромское»	Малоэтажный многоквартирный жилой дом				+
209.	Российская Федерация, Костромская область, город Кострома, южнее поселка учхоза «Костромское»	Малоэтажный многоквартирный жилой дом				+
210.	Российская Федерация, Костромская область, город Кострома, южнее поселка учхоза «Костромское»	Малоэтажный многоквартирный жилой дом				+
211.	Российская Федерация, Костромская область, город Кострома, южнее поселка учхоза «Костромское»	Объект дошкольного, начального и среднего общего образования				+
212.	Российская Федерация, Костромская область, город Кострома, южнее поселка учхоза «Костромское»	Объект амбулаторно-поликлинического обслуживания				+
213.	Российская Федерация, Костромская область, город Кострома, южнее поселка учхоза «Костромское»	Объект дошкольного, начального и среднего общего образования				+
214.	Российская Федерация, Костромская область, город Кострома, улица Ткачей, дом 6	Среднеэтажный многоквартирный жилой дом			+	
215.	Российская Федерация, Костромская область, город Кострома, улица Привокзальная, 12	Многоквартирный многоэтажный жилой дом			+	

Примечание: знаком (+) отмечен год, в котором планируется выполнение строительства.

* решение по включению в список других объектов, предполагаемых к строительству и подключению в 2023 году принять по результатам анализа реального строительства объектов совместно с Управлением архитектуры и градостроительства Администрации города Костромы.

В таблице 1.1.3 приведены данные по вводу объектов строительства для базового периода, а также года, предшествующему базовому периоду, для которых получены разрешения на ввод в эксплуатацию

Таблица 1.1.3

№ п/п	Наименование	Номер разрешения	Дата разрешения/дата заявки	Адрес/местоположение	Застройщик	Строительный объем, м ³	Площадь здания (кв.м)	Количество квартир
1	Автомобильная мойка на 2 поста	44-RU 44328000-1-2018	15.01.2018	Российская Федерация, Костромская область, городской округ город Кострома, город Кострома, улица Скворцова, дом 5а	Акционерное общество «Газпром газораспределение Кострома»	489,0	110,4	-
2	Спортивный комплекс	44-RU 44328000-2-2018	23.01.2018	Российская Федерация, Костромская область, городской округ город Кострома, город Кострома, улица Профсоюзная, дом 25г	Закрытое открытое общество «Рент Сервис»	16 718,5	1 330,9	-
3	Многоквартирный жилой дом	44-RU 44328000-3-2018	14.02.2018	Российская Федерация, Костромская область, городской округ город Кострома, город Кострома, улица Дальняя, дом 14	Общество с ограниченной ответственностью «ХотВок»	2 827,3	539,9	4
4	Многоквартирный жилой дом	44-RU 44328000-4-2018	16.02.2018	Российская Федерация, Костромская область, городской округ город Кострома, город Кострома, улица Красная Слобода, дом 20	Общество с ограниченной ответственностью «КостромаБизнесСтрой»	9 933,4	2 442,2	19
5	Объект розничной торговли	44-RU 44328000-5-2018	16.02.2018	Российская Федерация, Костромская область, городской округ город Кострома, город Кострома, проспект Речной, дом 82в	Аносов Александр Сергеевич	350,0	99,3	-

№ п/п	Наименование	Номер разрешения	Дата разрешения/дата заявки	Адрес/местоположение	Застройщик	Строительный объем, м ³	Площадь здания (кв.м)	Количество квартир
6	Автостоянка для хранения всех видов транспорта, включая ведомственный и грузовой	44-RU 44328000-6-2018	26.02.2018	Российская Федерация, Костромская область, городской округ город Кострома, город Кострома, улица Зеленая, дом 1и	Черепенин Александр Павлович	1 564,0	220,5	-
7	Здание административного и бытового обслуживания со встроенными гаражными боксами	44-RU 44328000-7-2018	26.02.2018	Российская Федерация, Костромская область, городской округ город Кострома, город Кострома, улица Костромская, дом 111	Общество с ограниченной ответственностью «Грань»	2 306,5	334,9	-
8	Административное здание	44-RU 44328000-8-2018	19.02.2018	Российская Федерация, Костромская область, городской округ город Кострома, город Кострома, улица Базовая, дом 12, дом 12а	Общество с ограниченной ответственностью «Резилюкс-Волга»	772,8	219,6	-
9	Предприятие автосервиса	44-RU 44328000-9-2018	28.02.2018	Российская Федерация, Костромская область, городской округ город Кострома, город Кострома, улица Смирнова Юрия, дом 36	Общество с ограниченной ответственностью «Капиталь»	2 052,8	418,1	-
10	Многоквартирный дом	44-RU 44328000-10-2018	07.03.2018	Российская Федерация, Костромская область, городской округ город Кострома, город Кострома, улица Загородная 1-я, дом 62	Общество с ограниченной ответственностью «Строительно-монтажное управление 5»	7 531,0	2 029,3	36
11	Торгово-административное здание	44-RU 44328000-11-2018	07.03.2018	Российская Федерация, Костромская область, городской округ город Кострома, город	Гюльбекова Кристина Валерьевна	1 879,5	418,4	-

№ п/п	Наименование	Номер разрешения	Дата разрешения/дата заявки	Адрес/местоположение	Застройщик	Строительный объем, м ³	Площадь здания (кв.м)	Количество квартир
				Кострома, улица Центральная, дом 24				
12	Многоквартирный дом № 15 по ГП, № 62 по градостроительному плану	44-RU 44328000-12-2018	16.03.2018	Российская Федерация, Костромская область, городской округ город Кострома, город Кострома, микрорайон «Венеция», дом 37	Общество с ограниченной ответственностью «Венеция»	14 878,0	3 396,0	54
13	Многоквартирный дом	44-RU 44328000-13-2018	23.03.2018	Российская Федерация, Костромская область, городской округ город Кострома, город Кострома, улица «Северной правды», СТ «Мир»	Общество с ограниченной ответственностью «Корпорация Перспектива»	-	-	-
14	Здание с офисными и бытовыми помещениями	44-RU 44328000-14-2018	26.03.2018	Российская Федерация, Костромская область, городской округ город Кострома, город Кострома, улица Базовая, дом 6	Общество с ограниченной ответственностью «АКВА СТАР»	9 693,7	1 150,6	-
15	2-х этажный 8-и квартирный дом № 44 по ГП	44-RU 44328000-15-2018	27.03.2018	Российская Федерация, Костромская область, городской округ город Кострома, город Кострома, поселок Волжский, примерно в 2 км по направлению на северо-восток от ориентира поселка Волжский	Румянцев Павел Робертович	1 630,1	350,0	8
16	2-х этажный 8-и квартирный дом № 89 по ГП	44-RU 44328000-16-2018	27.03.2018	Российская Федерация, Костромская область, городской округ город	Румянцев Павел Робертович	1 630,1	350,0	8

№ п/п	Наименование	Номер разрешения	Дата разрешения/дата заявки	Адрес/местоположение	Застройщик	Строительный объем, м ³	Площадь здания (кв.м)	Количество квартир
				Кострома, город Кострома, поселок Волжский, примерно в 2 км по направлению на северо-восток от ориентира поселка Волжский				
17	2-х этажный 8-и квартирный дом № 90 по ГП	44-RU 44328000- 17-2018	27.03.2018	Российская Федерация, Костромская область, городской округ город Кострома, город Кострома, поселок Волжский, примерно в 2 км по направлению на северо-восток от ориентира поселка Волжский	Румянцев Павел Робертович	1 630,1	350,0	8
18	2-х этажный 8-и квартирный дом № 91 по ГП	44-RU 44328000- 18-2018	27.03.2018	Российская Федерация, Костромская область, городской округ город Кострома, город Кострома, поселок Волжский, примерно в 2 км по направлению на северо-восток от ориентира поселка Волжский	Румянцев Павел Робертович	1 630,1	350,0	8
19	2-х этажный 8-и квартирный дом № 92 по ГП	44-RU 44328000- 19-2018	27.03.2018	Российская Федерация, Костромская область, городской округ город Кострома, город Кострома, поселок Волжский, примерно в 2 км по направлению на	Румянцев Павел Робертович	1 630,1	350,0	8

№ п/п	Наименование	Номер разрешения	Дата разрешения/дата заявки	Адрес/местоположение	Застройщик	Строительный объем, м ³	Площадь здания (кв.м)	Количество квартир
				северо-восток от ориентира поселка Волжский				
20	2-х этажный 8-и квартирный дом № 93 по ГП	44-RU 44328000-20-2018	27.03.2018	Российская Федерация, Костромская область, городской округ город Кострома, город Кострома, поселок Волжский, примерно в 2 км по направлению на северо-восток от ориентира поселка Волжский	Румянцев Павел Робертович	1 630,1	350,0	8
21	2-х этажный 8-и квартирный дом № 55 по ГП	44-RU 44328000-21-2018	27.03.2018	Российская Федерация, Костромская область, городской округ город Кострома, город Кострома, поселок Волжский, примерно в 2 км по направлению на северо-восток от ориентира поселка Волжский	Румянцев Павел Робертович	1 685,3	344,4	8
22	Автозаправочный комплекс	44-RU 44328000-22-2018	29.03.2018	Российская Федерация, Костромская область, городской округ город Кострома, город Кострома, улица Профсоюзная, дом 58	Попов Валерий Иванович; Моисеев Александр Валерьевич	660,0	146,0	-
23	Многоквартирный дом	44-RU 44328000-23-2018	30.03.2018	Российская Федерация, Костромская область, городской округ город Кострома, город	Общество с ограниченной ответственностью «Строительно-монтажное управление 5»	-	-	-

№ п/п	Наименование	Номер разрешения	Дата разрешения/дата заявки	Адрес/местоположение	Застройщик	Строительный объем, м ³	Площадь здания (кв.м)	Количество квартир
				Кострома, улица Загородная 1-я, дом 62				
24	Многоквартирный дом	44-RU 44328000- 24-2018	30.03.2018	Российская Федерация, Костромская область, городской округ город Кострома, город Кострома, улица 8 Марта, дом 10	Общество с ограниченной ответственностью «Клан»	4 559,9	815,7	12
25	Многоквартирный дом	44-RU 44328000- 25-2018	30.03.2018	Российская Федерация, Костромская область, городской округ город Кострома, город Кострома, улица Калиновская, дом 89	Общество с ограниченной ответственностью «Стройактив»	3 542,0	830,5	12
26	Жилой дом блокированной жилой застройки № 1 по ГП	44-RU 44328000- 26-2018	04.04.2018	Российская Федерация, Костромская область, городской округ город Кострома, город Кострома, улица Кедрова, дом 27	Кукушкина (Лебедева) Кристина Евгеньевна	488,0	149,1	-
27	Жилой дом блокированной жилой застройки № 2 по ГП	44-RU 44328000- 27-2018	04.04.2018	Российская Федерация, Костромская область, городской округ город Кострома, город Кострома, улица Кедрова, дом 29	Щечкина Людмила Владимировна	488,0	148,3	-
28	Коммунально- складское предприятие	44-RU 44328000- 28-2018	02.04.2018	Российская Федерация, Костромская область, городской округ город Кострома, город Кострома, микрорайон Юбилейный, дом 12а	Веселова Светлана Леонидовна	608,5	149,4	-

№ п/п	Наименование	Номер разрешения	Дата разрешения/дата заявки	Адрес/местоположение	Застройщик	Строительный объем, м ³	Площадь здания (кв.м)	Количество квартир
29	2-х этажный 8-и квартирный жилой дом № 94 по ГП	44-RU 44328000-30-2018	06.04.2018	Российская Федерация, Костромская область, городской округ город Кострома, город Кострома, поселок Волжский, примерно в 2 км по направлению на северо-восток от ориентира поселка Волжский	Румянцев Павел Робертович	1 630,1	350,0	8
30	2-х этажный 8-и квартирный жилой дом № 95 по ГП	44-RU 44328000-31-2018	06.04.2018	Российская Федерация, Костромская область, городской округ город Кострома, город Кострома, поселок Волжский, примерно в 2 км по направлению на северо-восток от ориентира поселка Волжский	Румянцев Павел Робертович	1 630,1	350,0	8
31	2-х этажный 8-и квартирный жилой дом № 96 по ГП	44-RU 44328000-32-2018	06.04.2018	Российская Федерация, Костромская область, городской округ город Кострома, город Кострома, поселок Волжский, примерно в 2 км по направлению на северо-восток от ориентира поселка Волжский	Румянцев Павел Робертович	1 630,1	350,0	8
32	2-х этажный 8-и квартирный жилой дом № 42 по ГП	44-RU 44328000-33-2018	06.04.2018	Российская Федерация, Костромская область, городской округ город Кострома, город	Румянцев Павел Робертович	1 630,1	350,0	8

№ п/п	Наименование	Номер разрешения	Дата разрешения/дата заявки	Адрес/местоположение	Застройщик	Строительный объем, м ³	Площадь здания (кв.м)	Количество квартир
				Кострома, поселок Волжский, примерно в 2 км по направлению на северо-восток от ориентира поселка Волжский				
33	2-х этажный 8-и квартирный жилой дом № 97 по ГП	44-RU 44328000-34-2018	06.04.2018	Российская Федерация, Костромская область, городской округ город Кострома, город Кострома, поселок Волжский, примерно в 2 км по направлению на северо-восток от ориентира поселка Волжский	Румянцев Павел Робертович	1 630,1	350,0	8
34	2-х этажный 8-и квартирный жилой дом № 98 по ГП	44-RU 44328000-35-2018	06.04.2018	Российская Федерация, Костромская область, городской округ город Кострома, город Кострома, поселок Волжский, примерно в 2 км по направлению на северо-восток от ориентира поселка Волжский	Румянцев Павел Робертович	1 630,1	350,0	8
35	Многоквартирный дом	44-RU 44328000-37-2018	25.04.2018	Российская Федерация, Костромская область, городской округ город Кострома, город Кострома, проезд Чернореченский, дом 6	Общество с ограниченной ответственностью «Гермес-Эстейт»	21 249,7	5 214,1	71

№ п/п	Наименование	Номер разрешения	Дата разрешения/дата заявки	Адрес/местоположение	Застройщик	Строительный объем, м ³	Площадь здания (кв.м)	Количество квартир
36	Административно-управленческое здание	44-RU 44328000-39-2018	08.05.2018	Российская Федерация, Костромская область, городской округ город Кострома, город Кострома, улица Дзержинского, дом 15/16	Областное государственное бюджетное учреждение «Управление административными зданиями администрации Костромской области»	305,0	77,7	-
37	12 - 17 этажный шестисекционный жилой дом со встроенно-пристроенными помещениями	44-RU 44328000-40-2018	07.05.2018	Российская Федерация, Костромская область, городской округ город Кострома, город Кострома, улица Сусанина Ивана, дом 41	Общество с ограниченной ответственностью «Диострой-Инвест»	-	-	-
38	Здание вспомогательного назначения мастерской по пошиву обуви	44-RU 44328000-44-2018	10.05.2018	Российская Федерация, Костромская область, городской округ город Кострома, город Кострома, улица Береговая, дом 47	Левыкин Михаил Павлович	1 475,0	386,9	-
39	Столовая	44-RU 44328000-45-2018	09.06.2018	Российская Федерация, Костромская область, городской округ город Кострома, город Кострома, проезд Давыдовский 3-й, дом 46	Хазов Андрей Адольфович	3 133,0	472,3	-
40	2-х этажный 8-и квартирный жилой дом № 46 по ГП	44-RU 44328000-46-2018	04.06.2018	Российская Федерация, Костромская область, городской округ город Кострома, город Кострома, проезд Макарьевский, дом 14	Бельдин Владислав Евгеньевич	1 675,0	440,0	8
41	2-х этажный 8-и квартирный жилой дом № 79 по ГП	44-RU 44328000-47-2018	04.06.2018	Российская Федерация, Костромская область, городской округ город	Бельдин Владислав Евгеньевич	1 675,0	440,0	8

№ п/п	Наименование	Номер разрешения	Дата разрешения/дата заявки	Адрес/местоположение	Застройщик	Строительный объем, м ³	Площадь здания (кв.м)	Количество квартир
				Кострома, город Кострома, проезд Кологривский, дом 6				
42	2-х этажный 8-и квартирный жилой дом № 80 по ГП	44-RU 44328000- 48-2018	04.06.2018	Российская Федерация, Костромская область, городской округ город Кострома, город Кострома, проезд Кологривский, дом 8	Бельдин Владислав Евгеньевич	1 675,0	440,0	8
43	2-х этажный 8-и квартирный жилой дом № 81 по ГП	44-RU 44328000- 49-2018	04.06.2018	Российская Федерация, Костромская область, городской округ город Кострома, город Кострома, проезд Нейский, дом 11	Бельдин Евгений Васильевич	1 675,0	440,0	8
44	Блокированный 3-х квартирный жилой дом	44-RU 44328000- 51-2018	19.06.2018	Российская Федерация, Костромская область, городской округ город Кострома, город Кострома, улица Металлистов, дом 13	Сапунова Алевтина Рудольфовна	1 371,5	306,9	3
45	2-х этажный 7-и квартирный жилой дом № 77 по ГП	44-RU 44328000- 52-2018	20.06.2018	Российская Федерация, Костромская область, городской округ город Кострома, город Кострома, проезд Кологривский, дом 2	Бельдин Владислав Евгеньевич	1 675,0	440,0	7
46	2-х этажный 8-и квартирный жилой дом № 78 по ГП	44-RU 44328000- 54-2018	09.07.2018	Российская Федерация, Костромская область, городской округ город Кострома, город Кострома, проезд Кологривский, дом 4	Бельдин Владислав Евгеньевич	1 675,0	440,0	8

№ п/п	Наименование	Номер разрешения	Дата разрешения/дата заявки	Адрес/местоположение	Застройщик	Строительный объем, м ³	Площадь здания (кв.м)	Количество квартир
47	24-х квартирный жилой дом	44-RU 44328000-55-2018	04.07.2018	Российская Федерация, Костромская область, городской округ город Кострома, город Кострома, улица Панинская, дом 1	Областное государственное казенное учреждение «Облстройзаказчик»	4 044,5	3 847,2	24
48	Многоквартирный дом	44-RU 44328000-56-2018	12.07.2018	Российская Федерация, Костромская область, городской округ город Кострома, город Кострома, улица Красноармейская, дом 7	Общество с ограниченной ответственностью специализированный застройщик «Смоленский»	9 915,6	3 032,8	18
49	Объект розничной торговли	44-RU 44328000-57-2018	17.07.2018	Российская Федерация, Костромская область, городской округ город Кострома, город Кострома, шоссе Кинешемское, дом 64в	Общество с ограниченной ответственностью «Траст титул»	2 772,0	589,7	-
50	Шестиквартирный жилой дом	44-RU 44328000-59-2018	31.07.2018	Российская Федерация, Костромская область, городской округ город Кострома, город Кострома, улица Осыпная, дом 20/13	Жаворонков Марк Вадимович; Сидоренко Наталия Павловна; Задорина Галина Николаевна; Груздев Федор Иванович; Буйвол Владимир Михайлович; Хохлов Юрий Леонидович	2 212,6	579,9	6
51	Производственное здание (1 и 2 этапы)	44-RU 44328000-60-2018	30.07.2018	Российская Федерация, Костромская область, городской округ город Кострома, город	Общество с ограниченной ответственностью «Костромской машиностроительный завод»	50 261,7	6 268,1	-

№ п/п	Наименование	Номер разрешения	Дата разрешения/дата заявки	Адрес/местоположение	Застройщик	Строительный объем, м ³	Площадь здания (кв.м)	Количество квартир
				Кострома, улица Московская, дом 105				
52	Склад	44-RU 44328000-61-2018	02.08.2018	Российская Федерация, Костромская область, городской округ город Кострома, город Кострома, улица Зеленая, дом 1м	Тетенькин Алексей Александрович	475,3	108,7	-
53	Многokвартирный жилой дом	44-RU 44328000-62-2018	08.08.2018	Российская Федерация, Костромская область, городской округ город Кострома, город Кострома, поселок Волжский квартал 3, дом 23	Общество с ограниченной ответственностью «Виктория»	5 565,0	1 550,9	20
54	Общественно-деловой центр	44-RU 44328000-63-2018	06.08.2018	Российская Федерация, Костромская область, городской округ город Кострома, город Кострома, микрорайон Давыдовский-3, дом 30а	Гюльбекова Эллада Борисовна; Гюльбекова Нина Владимировна; Гюльбекова Екатерина Борисовна; Гюльбекова Ольга Борисовна; Гюльбеков Милан Борисович	9 912,8	2 166,6	-
55	Канализационно-насосная станция	44-RU 44328000-64-2018	15.08.2018	Российская Федерация, Костромская область, городской округ город Кострома, город Кострома, улица Дзержинского, дом 9	Общество с ограниченной ответственностью строительная компания «КостромаСтройИнвест»	54,5	9,0	-
56	Многokвартирный дом со встроенными автостоянками	44-RU 44328000-65-2018	08.08.2018	Российская Федерация, Костромская область, городской округ город Кострома, город Кострома, улица	Общество с ограниченной ответственностью «Современник»	18 528,7	4 715,2	34

№ п/п	Наименование	Номер разрешения	Дата разрешения/дата заявки	Адрес/местоположение	Застройщик	Строительный объем, м ³	Площадь здания (кв.м)	Количество квартир
				Беленогова Юрия, дом 236				
57	Многоквартирный дом № 52 по ГП	44-RU 44328000-66-2018	28.08.2018	Российская Федерация, Костромская область, городской округ город Кострома, город Кострома, улица художников Шуваловых, дом 3	Общество с ограниченной ответственностью «Кфк Спецтранс»	13 352,2	2 714,5	66
58	Здание оптовой торговли	44-RU 44328000-67-2018	29.08.2018	Российская Федерация, Костромская область, городской округ город Кострома, город Кострома, улица Московская, дом 105	Круглов Владимир Сергеевич	15 978,1	1 499,1	-
59	Административное здание	44-RU 44328000-68-2018	12.09.2018	Российская Федерация, Костромская область, городской округ город Кострома, город Кострома, улица Козуева, дом 2/41	Общество с ограниченной ответственностью «Альта Строй»	2 712,6	913,2	-
60	Многоквартирный дом № 1 по ГП	44-RU 44328000-69-2018	18.09.2018	Российская Федерация, Костромская область, городской округ город Кострома, город Кострома, поселок Волжский	Общество с ограниченной ответственностью ск «Волжская недвижимость»	2 944,0	691,0	12
61	Административно-гостиничный комплекс	44-RU 44328000-71-2018	21.09.2018	Российская Федерация, Костромская область, городской округ город Кострома, город Кострома, проспект Мира, дом 46	Общество с ограниченной ответственностью «Русский Бриллиант»	22 102,5	5 041,8	-

№ п/п	Наименование	Номер разрешения	Дата разрешения/дата заявки	Адрес/местоположение	Застройщик	Строительный объем, м ³	Площадь здания (кв.м)	Количество квартир
62	2-х этажный 8-и квартирный жилой дом №5 по ГП	44-RU 44328000-72-2018	28.09.2018	Российская Федерация, Костромская область, городской округ город Кострома, город Кострома, проезд Апраксинский, дом 64	Общество с ограниченной ответственностью «Первый»	1 822,1	488,0	8
63	2-х этажный 8-и квартирный жилой дом №7 по ГП	44-RU 44328000-73-2018	28.09.2018	Российская Федерация, Костромская область, городской округ город Кострома, город Кострома, проезд Апраксинский, дом 66	Общество с ограниченной ответственностью «Первый»	1 822,1	488,0	8
64	2-х этажный 8-и квартирный жилой дом №4 по ГП	44-RU 44328000-74-2018	28.09.2018	Российская Федерация, Костромская область, городской округ город Кострома, город Кострома, проезд Мантуровский, дом 31	Общество с ограниченной ответственностью «Первый»	1 822,1	488,0	8
65	2-х этажный 8-и квартирный жилой дом №6 по ГП	44-RU 44328000-75-2018	28.09.2018	Российская Федерация, Костромская область, городской округ город Кострома, город Кострома, проезд Мантуровский, дом 33	Общество с ограниченной ответственностью «Первый»	1 822,1	488,0	8
66	2-х этажный 8-и квартирный жилой дом №23 по ГП	44-RU 44328000-76-2018	28.09.2018	Российская Федерация, Костромская область, городской округ город Кострома, город Кострома, проезд Мантуровский, дом 38	Общество с ограниченной ответственностью «Первый»	1 822,1	488,0	8
67	2-х этажный 8-и квартирный жилой дом №25 по ГП	44-RU 44328000-77-2018	28.09.2018	Российская Федерация, Костромская область, городской округ город Кострома, город	Общество с ограниченной ответственностью «Первый»	1 822,1	488,0	8

№ п/п	Наименование	Номер разрешения	Дата разрешения/дата заявки	Адрес/местоположение	Застройщик	Строительный объем, м ³	Площадь здания (кв.м)	Количество квартир
				Кострома, проезд Мантуровский, дом 40				
68	2-х этажный 8-и квартирный жилой дом № 22 по ГП	44-RU 44328000-78-2018	09.10.2018	Российская Федерация, Костромская область, городской округ город Кострома, город Кострома, проезд Макарьевский, дом 31	Общество с ограниченной ответственностью «Первый»	1 822,1	488,0	8
69	2-х этажный 8-и квартирный жилой дом № 24 по ГП	44-RU 44328000-79-2018	09.10.2018	Российская Федерация, Костромская область, городской округ город Кострома, город Кострома, проезд Макарьевский, дом 33	Общество с ограниченной ответственностью «Первый»	1 822,1	488,0	8
70	2-х этажный 8-и квартирный жилой дом № 26 по ГП	44-RU 44328000-80-2018	09.10.2018	Костромская область, город Кострома, проезд Макарьевский, дом 35	Общество с ограниченной ответственностью «Первый»	1 822,1	488,0	8
71	Гаражный бокс	44-RU 44328000-81-2018	10.10.2018	Костромская область, город Кострома, улица Юбилейная, дом 29	ГК № 128	308,0	285,4	-
72	Реконструкция здания под многоквартирный дом	44-RU 44328000-82-2018	19.10.2018	Российская Федерация, Костромская область, городской округ город Кострома, город Кострома, поселок Учхоза «Костромской» дом 23	Общество с ограниченной ответственностью «Агропромышленная компания»	4 491,9	903,8	33
73	Жилой дом блокированной застройки	44-RU 44328000-84-2018	22.10.2018	Российская Федерация, Костромская область, городской округ город Кострома, город	Газарян Елена Владимировна	511,2	180,3	-

№ п/п	Наименование	Номер разрешения	Дата разрешения/дата заявки	Адрес/местоположение	Застройщик	Строительный объем, м ³	Площадь здания (кв.м)	Количество квартир
				Кострома, улица Цветочная, дом 11				
74	Жилой дом блокированной застройки	44-RU 44328000-85-2018	22.10.2018	Российская Федерация, Костромская область, городской округ город Кострома, город Кострома, улица Цветочная, дом 11	Тельцова Светлана Викторовна	515,4	181,5	-
75	Физкультурно-оздоровительный комплекс: зал для футбола	44-RU 44328000-86-2018	19.10.2018	Российская Федерация, Костромская область, городской округ город Кострома, город Кострома, микрорайон Давыдовский-3, дом 17	Управление строительства и капитального ремонта Администрации города Костромы	29 372,0	2 726,4	-
76	Шестиквартирный жилой дом	44-RU 44328000-87-2018	23.11.2018	Российская Федерация, Костромская область, городской округ город Кострома, город Кострома, улица Мясницкая, дом 43	Общество с ограниченной ответственностью «Монолит»	3 608,4	807,6	6
77	Блокированный жилой дом на 4 блок-секции № 3 по ГП	44-RU 44328000-88-2018	06.11.2018	Российская Федерация, Костромская область, городской округ город Кострома, город Кострома, поселок Волжский, АОЗТ	Общество с ограниченной ответственностью «Стройтаунхаус»	1 202,0	378,2	4
78	Блокированный жилой дом на 4 блок-секции № 4 по ГП	44-RU 44328000-89-2018	06.11.2018	Российская Федерация, Костромская область, городской округ город Кострома, город Кострома, поселок Волжский, АОЗТ	Общество с ограниченной ответственностью «Стройтаунхаус»	1 202,0	378,2	4

№ п/п	Наименование	Номер разрешения	Дата разрешения/дата заявки	Адрес/местоположение	Застройщик	Строительный объем, м ³	Площадь здания (кв.м)	Количество квартир
79	2-х этажный 8-и квартирный жилой дом № 50 по ГП	44-RU 44328000-90-2018	14.11.2018	Российская Федерация, Костромская область, городской округ город Кострома, город Кострома, поселок Волжский	Бельдин Владислав Евгеньевич	1 822,1	488,0	8
80	2-х этажный 8-и квартирный жилой дом № 66 по ГП	44-RU 44328000-91-2018	14.11.2018	Российская Федерация, Костромская область, городской округ город Кострома, город Кострома, поселок Волжский	Бельдин Владислав Евгеньевич	1 822,1	488,0	8
81	2-х этажный 8-и квартирный жилой дом № 67 по ГП	44-RU 44328000-92-2018	14.11.2018	Российская Федерация, Костромская область, городской округ город Кострома, город Кострома, поселок Волжский	Бельдин Владислав Евгеньевич	1 822,1	488,0	8
82	2-х этажный 8-и квартирный жилой дом № 68 по ГП	44-RU 44328000-93-2018	14.11.2018	Российская Федерация, Костромская область, городской округ город Кострома, город Кострома, поселок Волжский	Бельдин Владислав Евгеньевич	1 822,1	488,0	8
83	2-х этажный 8-и квартирный жилой дом № 69 по ГП	44-RU 44328000-94-2018	14.11.2018	Российская Федерация, Костромская область, городской округ город Кострома, город Кострома, поселок Волжский	Бельдин Владислав Евгеньевич	1 822,1	488,0	8
84	Многоквартирный дом	44-RU 44328000-95-2018	21.11.2018	Российская Федерация, Костромская область, городской округ город Кострома, город	Общество с ограниченной ответственностью «Инвестиционная компания 2»	3 868,7	767,7	15

№ п/п	Наименование	Номер разрешения	Дата разрешения/дата заявки	Адрес/местоположение	Застройщик	Строительный объем, м ³	Площадь здания (кв.м)	Количество квартир
				Кострома, микрорайон Черноречье, дом 31а				
85	Магазин розничной торговли	44-RU 44328000-96-2018	16.11.2018	Российская Федерация, Костромская область, городской округ город Кострома, город Кострома, проспект Речной, дом 60а	Акционерное общество «Стратегия»	1 653,9	239,6	-
86	Цветочный магазин (II этап строительства)	44-RU 44328000-97-2018	29.11.2018	Российская Федерация, Костромская область, городской округ город Кострома, город Кострома, микрорайон Юбилейный, дом 27а	Котова Ольга Юрьевна	535,7	105,3	-
87	Многоквартирный дом	44-RU 44328000-99-2018	14.12.2018	Российская Федерация, Костромская область, городской округ город Кострома, город Кострома, улица Свердлова, дом 67	Общество с ограниченной ответственностью «ДОРС»	3 109,2	600,4	6
88	Станция технического обслуживания автомобилей	44-RU 44328000-100-2018	14.12.2018	Российская Федерация, Костромская область, городской округ город Кострома, город Кострома, улица Индустриальная, дом 93	Белобородов Антон Михайлович	221,2	45,9	-
89	Наземная стоянка на 3 гаражных бокса	44-RU 44328000-101-2018	17.12.2018	Российская Федерация, Костромская область, городской округ город Кострома, город Кострома, проезд Рябиновый	ГПК № 222	191,7	68,0	-

№ п/п	Наименование	Номер разрешения	Дата разрешения/дата заявки	Адрес/местоположение	Застройщик	Строительный объем, м ³	Площадь здания (кв.м)	Количество квартир
90	2-х этажный 8-и квартирный жилой дом № 15 по ГП	44-RU 44328000-102-2018	18.12.2018	Российская Федерация, Костромская область, городской округ город Кострома, город Кострома, поселок Волжский	Бельдин Владислав Евгеньевич	1 822,1	488,0	8
91	2-х этажный 8-и квартирный жилой дом № 17 по ГП	44-RU 44328000-103-2018	18.12.2018	Российская Федерация, Костромская область, городской округ город Кострома, город Кострома, проезд Мантуровский, дом 32	Бельдин Владислав Евгеньевич	1 822,1	488,0	8
92	2-х этажный 8-и квартирный жилой дом № 19 по ГП	44-RU 44328000-104-2018	18.12.2018	Российская Федерация, Костромская область, городской округ город Кострома, город Кострома, проезд Мантуровский, дом 34	Бельдин Владислав Евгеньевич	1 822,1	488,0	8
93	2-х этажный 8-и квартирный жилой дом № 21 по ГП	44-RU 44328000-105-2018	18.12.2018	Российская Федерация, Костромская область, городской округ город Кострома, город Кострома, проезд Мантуровский, дом 36	Бельдин Владислав Евгеньевич	1 822,1	488,0	8
94	Многоквартирный дом с пристроенным зданием общественного назначения (I этап)	44-RU 44328000-107-2018	21.12.2018	Российская Федерация, Костромская область, городской округ город Кострома, город Кострома, улица Старо-караваевская, дом 12	Общество с ограниченной ответственностью «Мегаполис»	12 112,0	2 942,8	45
95	Многоквартирный дом	44-RU 44328000-108-2018	21.12.2018	Российская Федерация, Костромская область, городской округ город Кострома, город	Общество с ограниченной ответственностью «Мегаполис»	10 153,0	2 507,8	31

№ п/п	Наименование	Номер разрешения	Дата разрешения/дата заявки	Адрес/местоположение	Застройщик	Строительный объем, м ³	Площадь здания (кв.м)	Количество квартир
				Кострома, улица Индустриальная, дом 18				
96	Блочно-модульная котельная БМК-035Мвт для жилых домов 1,3	44-RU 44328000-110-2018	26.12.2018	Российская Федерация, Костромская область, городской округ город Кострома, город Кострома, улица Красная Байдарка	Муниципальное унитарное предприятие города Костромы «Городские сети»	20,0	8,5	-
97	Блочно-модульная котельная БМК-0,25 Мвт для жилых домов 7, 8, 8а, 8б	44-RU 44328000-111-2018	26.12.2018	Российская Федерация, Костромская область, городской округ город Кострома, город Кострома, улица Красная Байдарка	Муниципальное унитарное предприятие города Костромы «Городские сети»	20,0		-
98	Восьмиквартирный жилой дом	44-RU 44328000-112-2018	28.12.2018	Российская Федерация, Костромская область, городской округ город Кострома, город Кострома, улица Строительная, дом 36	Общество с ограниченной ответственностью «Строительная компания Каскад»		1 398,4	8
99	Автозаправочный комплекс для заправки легкового транспорта взамен существующей платной стоянки	44-RU 44328000-113-2018	28.12.2018	Российская Федерация, Костромская область, городской округ город Кострома, город Кострома, улица Ленина, дом 120	Попов Валерий Иванович; Моисеев Александр Валерьевич	560,0	115,5	-
100	Реконструкция объекта розничной торговли под многоквартирный дом	44-RU 44328000-114-2018	26.12.2018	Российская Федерация, Костромская область, городской округ город Кострома, город Кострома, улица Сутырина, дом 26а	Общество с ограниченной ответственностью «Экострой»	8 146,2	1 618,2	24

№ п/п	Наименование	Номер разрешения	Дата разрешения/дата заявки	Адрес/местоположение	Застройщик	Строительный объем, м ³	Площадь здания (кв.м)	Количество квартир
101	Многokвартирный дом	44-RU 44328000-115-2018	27.12.2018	Российская Федерация, Костромская область, городской округ город Кострома, город Кострома, проезд Судостроителей, дом 41	Общество с ограниченной ответственностью «Провизия»	10 464,2	2 134,5	44
102	Многokвартирный дом	44-RU 44328000-116-2018	26.12.2018	Российская Федерация, Костромская область, городской округ город Кострома, город Кострома, проспект Рабочий, дом 11	Общество с ограниченной ответственностью инвестиционное строительно-проектное объединение «Костромагорстрой»	23 749,5	6 985,6	105
103	Многokвартирный 5-этажный дом со встроенно-пристроенными офисными помещениями	44-RU 44328000-117-2018	28.12.2018	Российская Федерация, Костромская область, городской округ город Кострома, город Кострома, улица Костромская, дом 110	Общество с ограниченной ответственностью «ЭкоЖилСтрой»	39 046,6	9 256,0	96
104	Реконструкция нежилого здания под многokвартирный дом	44-RU 44328000-118-2018	28.12.2018	Российская Федерация, Костромская область, городской округ город Кострома, город Кострома, улица Крупской, дом 22	Общество с ограниченной ответственностью «МаксимСтрой»	6 524,2	1 560,0	41
105	Многokвартирный дом	44-RU 44328000-119-2018	28.12.2018	Российская Федерация, Костромская область, городской округ город Кострома, город Кострома, улица Бабушкиной Наты, дом 11	Общество с ограниченной ответственностью «Парк»	4 878,3	1 279,2	20
106	Многokвартирный дом	44-RU 44328000-120-2018	28.12.2018	Российская Федерация, Костромская область, городской округ город	Общество с ограниченной ответственностью «Престиж»	7 649,4	1 629,2	24

№ п/п	Наименование	Номер разрешения	Дата разрешения/дата заявки	Адрес/местоположение	Застройщик	Строительный объем, м ³	Площадь здания (кв.м)	Количество квартир
				Кострома, город Кострома, улица Юных пионеров, дом 5б, дом 56а				
107	Многоквартирный дом	44-RU 44328000-121-2018	29.12.2018	Российская Федерация, Костромская область, городской округ город Кострома, город Кострома, улица Козуева, дом 46	Общество с ограниченной ответственностью «Монолит»	2 441,4	611,0	12
108	Многоквартирный дом	44-RU 44328000-122-2018	29.12.2018	Российская Федерация, Костромская область, городской округ город Кострома, город Кострома, улица Катушечная, дом 13	Общество с ограниченной ответственностью «XIII этажей»	8 187,2	1 538,9	-
109	Многоквартирный дом	44-RU 44328000-123-2018	29.12.2018	Российская Федерация, Костромская область, городской округ город Кострома, город Кострома, улица ««Северной правды»», дом 36	Общество с ограниченной ответственностью «Монолит»	-	-	-
110	Здание гаража	44-RU 44328000-1-2019	09.01.2019	Российская Федерация, Костромская область, городской округ город Кострома, город Кострома, шоссе Кинешемское, дом 3	Общество с ограниченной ответственностью «Стройка»	1 115,0	279,0	-
111	Административное здание	44-RU 44328000-2-2019	17.01.2019	Российская Федерация, Костромская область, городской округ город Кострома, город	Петухов Алексей Михайлович; Данильченко Татьяна Нуриевна	3 216,8	512,4	-

№ п/п	Наименование	Номер разрешения	Дата разрешения/дата заявки	Адрес/местоположение	Застройщик	Строительный объем, м ³	Площадь здания (кв.м)	Количество квартир
				Кострома, улица Кузнецкая, дом 6				
112	Часовня	44-RU 44328000-4-2019	29.01.2019	Российская Федерация, Костромская область, городской округ город Кострома, город Кострома, улица Ленина, дом 86	Муниципальное казенное учреждение города Костромы «Центр гражданской защиты города Костромы»	108,6	27,3	-
113	Магазин	44-RU 44328000-5-2019	31.01.2019	Российская Федерация, Костромская область, городской округ город Кострома, город Кострома, улица Ярославская в районе дома 2в	Акционерное общество «Бизнес Актив»	1 280,6	229,7	-
114	Парк отдыха, развлечений, культуры и спорта	44-RU 44328000-6-2019	31.01.2019	Российская Федерация, Костромская область, городской округ город Кострома, город Кострома, улица Бульварная	Общество с ограниченной ответственностью «Полигон»	2 503,0	614,8	-
115	Многоквартирный дом	44-RU 44328000-7-2019	06.02.2019	Российская Федерация, Костромская область, городской округ город Кострома, город Кострома, проезд Галичский, дом 45/28	Общество с ограниченной ответственностью «Лидер»	2 672,3	814,3	-
116	Открытая автостоянка с автомойкой шиномонтажом	44-RU 44328000-8-2019	05.02.2019	Российская Федерация, Костромская область, городской округ город Кострома, город Кострома, улица Боровая, дом 34в	Общество с ограниченной ответственностью «Профстрой»	1 169,0	252,5	-

№ п/п	Наименование	Номер разрешения	Дата разрешения/дата заявки	Адрес/местоположение	Застройщик	Строительный объем, м ³	Площадь здания (кв.м)	Количество квартир
117	Коммунально-складское здание	44-RU 44328000-9-2019	22.01.2019	Российская Федерация, Костромская область, городской округ город Кострома, город Кострома, улица Индустриальная, дом 85	Паисьев Сергей Львович	5 904,0	953,7	-
118	Коммунально-складское здание № 2 по ГП	44-RU 44328000-10-2019	22.01.2019	Российская Федерация, Костромская область, городской округ город Кострома, город Кострома, улица Индустриальная, дом 85	Паисьев Сергей Львович	8 994,0	1 369,3	-
119	Здание магазина	44-RU 44328000-11-2019	04.02.2019	Российская Федерация, Костромская область, городской округ город Кострома, город Кострома, улица Московская в районе дома100	Фролов Федор Евгеньевич	2 010,6	412,5	-
120	Торговый центр	44-RU 44328000-12-2019	04.02.2019	Российская Федерация, Костромская область, городской округ город Кострома, город Кострома, улица Московская, дом 31а	Дреер Владимир Владимирович	3 881,0	856,9	-
121	Многоквартирный дом	44-RU 44328000-13-2019	07.02.2019	Российская Федерация, Костромская область, городской округ город Кострома, город Кострома, переулок Осторожный 1-й, дом 20, дом 22, Российская Федерация, Костромская область, городской округ	Общество с ограниченной ответственностью «Ивстрой»	16 572,3	3 863,6	1

№ п/п	Наименование	Номер разрешения	Дата разрешения/дата заявки	Адрес/местоположение	Застройщик	Строительный объем, м ³	Площадь здания (кв.м)	Количество квартир
				город Кострома, город Кострома, переулок Осторожный 2-й, дом 14				
122	Автостоянка	44-RU 44328000-14-2019	11.02.2019	Российская Федерация, Костромская область, городской округ город Кострома, город Кострома, улица Профсоюзная, дом 14б	Сулова Елена Михайловна	-	-	-
123	2-х этажный 8-и квартирный жилой дом № 37 по ГП	44-RU 44328000-15-2019	11.02.2019	Российская Федерация, Костромская область, городской округ город Кострома, город Кострома, проезд Макарьевский, дом 24	Общество с ограниченной ответственностью «Первый»	1 822,1	488,0	8
124	2-х этажный 8-и квартирный жилой дом № 18 по ГП	44-RU 44328000-16-2019	11.02.2019	Российская Федерация, Костромская область, городской округ город Кострома, город Кострома, проезд Макарьевский, дом 27	Бельдин Владислав Евгеньевич	1 822,1	488,0	8
125	2-х этажный 8-и квартирный жилой дом № 16 по ГП	44-RU 44328000-17-2019	11.02.2019	Российская Федерация, Костромская область, городской округ город Кострома, город Кострома, поселок Волжский, примерно в 2 км по направлению на северо-восток от ориентира поселка Волжский	Бельдин Владислав Евгеньевич	1 822,1	488,0	8
126	2-х этажный 8-и квартирный жилой дом № 20 по ГП	44-RU 44328000-18-2019	11.02.2019	Российская Федерация, Костромская область, городской округ город	Бельдин Владислав Евгеньевич	1 822,1	488,0	8

№ п/п	Наименование	Номер разрешения	Дата разрешения/дата заявки	Адрес/местоположение	Застройщик	Строительный объем, м ³	Площадь здания (кв.м)	Количество квартир
				Кострома, город Кострома, проезд Макарьевский, дом 29				
127	Административное здание	44-RU 44328000- 19-2019	22.02.2019	Российская Федерация, Костромская область, городской округ город Кострома, город Кострома, улица Юбилейная, дом 10б	Опарин Иван Алексеевич	566,0	138,6	-
128	Магазин	44-RU 44328000- 20-2019	06.03.2019	Российская Федерация, Костромская область, городской округ город Кострома, город Кострома, улица Ново- Полянская, дом 6/41	Акционерное общество «Стратегия»	1 170,8	181,9	-
129	Офисное здание	44-RU 44328000- 21-2019	06.03.2019	Российская Федерация, Костромская область, городской округ город Кострома, город Кострома, бульвар Петрковский, дом 3а	Общество с ограниченной ответственностью «Костромская энергетическая компания»	2 671,1	445,2	-
130	Автостоянка	44-RU 44328000- 23-2019	07.03.2019	Российская Федерация, Костромская область, городской округ город Кострома, город Кострома, шоссе Некрасовское, дом 195	Федоров Александр Сергеевич	2 043,4	408,5	-
131	Блокированный дом малоэтажной жилой застройки	44-RU 44328000- 24-2019	07.03.2019	Российская Федерация, Костромская область, городской округ город Кострома, город Кострома, проезд Давыдовский 5-й, дом 60	Урсатий Жанна Михайловна; Урсатий Владимир Иванович; Сергеева Валентина Дмитриевна; Тюменцева Татьяна Николаевна	1 175,4	416,9	1

№ п/п	Наименование	Номер разрешения	Дата разрешения/дата заявки	Адрес/местоположение	Застройщик	Строительный объем, м ³	Площадь здания (кв.м)	Количество квартир
132	Объект розничной торговли	44-RU 44328000-25-2019	18.03.2019	Российская Федерация, Костромская область, городской округ город Кострома, город Кострома, улица Титова, дом 1в	Акционерное общество «Бизнеском»	958,3	212,0	-
133	Детский сад на 220 мест	44-RU 44328000-26-2019	26.03.2019	Российская Федерация, Костромская область, городской округ город Кострома, город Кострома, микрорайон «Венеция», дом 11	Комитет по строительству, транспорту и дорожной деятельности Администрации город	23 536,0	6 948,7	-
134	Административно-бытовое здание	44-RU 44328000-27-2019	28.03.2019	Российская Федерация, Костромская область, городской округ город Кострома, город Кострома, улица Юбилейная, дом 35	Кормиленко Алексей Петрович	88,2	35,8	-
135	Магазин оптово-розничной торговли	44-RU 44328000-28-2019	28.03.2019	Российская Федерация, Костромская область, городской округ город Кострома, город Кострома, улица Волжская 2-я, дом 31	Бараков Михаил Борисович	4 196,9	569,4	-
136	Многоквартирный жилой дом № 39 по ГП	44-RU 44328000-29-2019	03.04.2019	Российская Федерация, Костромская область, городской округ город Кострома, город Кострома, микрорайон «Венеция», дом 30	Общество с ограниченной ответственностью «Венеция»	11 126,9	2 852,9	54
137	Многоквартирный дом	44-RU 44328000-30-2019	08.04.2019	Российская Федерация, Костромская область, городской округ город Кострома, город	Общество с ограниченной ответственностью «Строительная компания Строй-Актив»	4 222,1	1 046,4	15

№ п/п	Наименование	Номер разрешения	Дата разрешения/дата заявки	Адрес/местоположение	Застройщик	Строительный объем, м ³	Площадь здания (кв.м)	Количество квартир
				Кострома, проспект Текстильщиков, дом 80				
138	Многоквартирный дом (I очередь строительства)	44-RU 44328000-31-2019	08.04.2019	Российская Федерация, Костромская область, городской округ город Кострома, город Кострома, улица Козуева, дом 80	Общество с ограниченной ответственностью «КостромаБизнесСтрой»	46 693,3	9 968,7	154
139	Производственная база (административное здание)	44-RU 44328000-32-2019	10.04.2019	Российская Федерация, Костромская область, городской округ город Кострома, город Кострома, Вокзальная, дом 50	Общество с ограниченной ответственностью «Восток»	318,0	72,0	-
140	Производственная база (производственное здание)	44-RU 44328000-33-2019	10.04.2019	Российская Федерация, Костромская область, городской округ город Кострома, город Кострома, Вокзальная, дом 50	Общество с ограниченной ответственностью «Восток»	1 667,5	372,7	-
141	Многоквартирный жилой дом на 66 квартир № 53 по ГП	44-RU 44328000-34-2019	12.04.2019	Российская Федерация, Костромская область, городской округ город Кострома, город Кострома, улица Александра Григорова, дом 14	Общество с ограниченной ответственностью «КФК СпецТранс»	13 250,3	2 788,0	66
142	Многоквартирный жилой дом на 66 квартир № 54 по ГП	44-RU 44328000-35-2019	12.04.2019	Российская Федерация, Костромская область, городской округ город Кострома, город Кострома, улица Художников Шуваловых, дом 5	Общество с ограниченной ответственностью «КФК СпецТранс»	13 250,3	2 781,0	66

№ п/п	Наименование	Номер разрешения	Дата разрешения/дата заявки	Адрес/местоположение	Застройщик	Строительный объем, м ³	Площадь здания (кв.м)	Количество квартир
143	Многоквартирный жилой дом на 66 квартир № 55 по ГП	44-RU 44328000-36-2019	12.04.2019	Российская Федерация, Костромская область, городской округ город Кострома, город Кострома, улица Художников Шуваловых, дом 7	Общество с ограниченной ответственностью «КФК СпецТранс»	13 250,3	2 789,3	66
144	Многоквартирный жилой дом на 66 квартир № 56 по ГП	44-RU 44328000-37-2019	12.04.2019	Российская Федерация, Костромская область, городской округ город Кострома, город Кострома, улица Художников Шуваловых, дом 9	Общество с ограниченной ответственностью «КФК СпецТранс»	13 250,3	3 354,9	66
145	Многоквартирные дома. Корпус № 1	44-RU 44328000-38-2019	15.04.2019	Российская Федерация, Костромская область, городской округ город Кострома, город Кострома, шоссе Некрасовское, дом 34а	Общество с ограниченной ответственностью «Чайка»	5 133,8	1 144,0	23
146	Многоквартирные дома. Корпус № 2	44-RU 44328000-39-2019	15.04.2019	Российская Федерация, Костромская область, городской округ город Кострома, город Кострома, шоссе Некрасовское, дом 34а	Общество с ограниченной ответственностью «Чайка»	5 133,8	1 146,0	20
147	Медико-диагностический центр	44-RU 44328000-40-2019	18.04.2019	Российская Федерация, Костромская область, городской округ город Кострома, город Кострома, улица Горная, дом 8б	Общество с ограниченной ответственностью СК «КостромаСтройИвест»	5 139,7	1 211,0	-

№ п/п	Наименование	Номер разрешения	Дата разрешения/дата заявки	Адрес/местоположение	Застройщик	Строительный объем, м ³	Площадь здания (кв.м)	Количество квартир
148	Объект розничной торговли (магазин)	44-RU 44328000- 41-2019	23.04.2019	Российская Федерация, Костромская область, городской округ город Кострома, город Кострома, улица Просвещения, дом 6	Хмаров Владимир Викторович	2 032,0	313,4	-

Реестр строящихся многоквартирных и блокированных жилых домов

Таблица 1.1.4

№ п/п	Площадки строительства	Наименование	Застройщик	Номер разрешения	Дата выдачи разрешения	Площадь здания (кв.м)
1	город Кострома, улица Магистральная, микрорайон «Новый город»	Жилой дом № 14 по ГП со встроенными помещениями. I очередь строительства. Секция в осях 3-4	Общество с ограниченной ответственностью специализированный застройщик строительная компания «Волга-Строй»	RU 44328000-311/1/2014	08.08.2014	7005,32
2	город Кострома, АОЗТ Волжский	Многоквартирный жилой дом № 2 по ГП	Общество с ограниченной ответственностью СК «Волжская недвижимость»	RU 44328000-380/2/2014	30.03.2015	566,5
3	город Кострома, АОЗТ Волжский	Многоквартирный жилой дом № 8 по ГП	Общество с ограниченной ответственностью СК «Волжская недвижимость»	RU 44328000-386/2/2014	30.03.2015	534,73
4	город Кострома, улица Магистральная, микрорайон «Новый город»	Жилой дом № 9. I очередь строительства. Жилой дом №9 литер А (по ГП)	Общество с ограниченной ответственностью инвестиционное строительно-проектное объединение «Костромагорстрой»	RU 44328000-404/1/2014	07.10.2014	11227,6
5	город Кострома, улица Магистральная, микрорайон «Новый город»	Жилой дом № 9. II очередь строительства. Жилой дом № 9 литер Б (по ГП)	Общество с ограниченной ответственностью инвестиционное строительно-проектное объединение «Костромагорстрой»	RU 44328000-67/1/2015	20.02.2015	4602
6	город Кострома, улица Дубравная, дом 34	Блокированный жилой дом № 14 по ГП (внесение изменений в разрешение на строительство от 18.12.2014 № RU 44328000-515/1/2014)	Акционерное общество «Строймеханизация»	44-RU 44328000-63-2020	03.06.2020	611,36

№ п/п	Площадки строительства	Наименование	Застройщик	Номер разрешения	Дата выдачи разрешения	Площадь здания (кв.м)
7	город Кострома, улица Малышковская, дом 24	Многоквартирный жилой дом (внесение изменений в разрешение на строительство от 14.04.2015 № RU 44328000-146/1/2015)	Пенушков Алексей Александрович	44-RU 44328000-132-2019	10.12.2019	874,6
8	город Кострома, улица Галичская, дом 51	Многоквартирный жилой дом	Общество с ограниченной ответственностью инвестиционное строительно-проектное объединение «Костромагорстрой»	44-RU 44328000-297/2-2015	23.09.2015	8093,5
9	город Кострома, переулок Воскресенский, дом 9	Многоквартирный жилой дом (внесение изменений в разрешение на строительство от 05.08.2015 №44-RU 44328000-338/1-2015)	Якив Наталья Вячеславовна	44-RU 44328000-41-2020	24.04.2020	1126,12
10	город Кострома, улица Широкая, дом 8	8 ми квартирный жилой дом	Общество с ограниченной ответственностью «ХотВок»	44-RU 44328000-440-2015	23.10.2015	1117,2
11	город Кострома, улица Пантусовская, дом 36	Трехэтажный блокированный 3-х секционный жилой дом	Вэй Сяоянь	44-RU 44328000-489-2015	16.12.2015	470,1
12	город Кострома, улица Ленина, дом 160	Жилой дом № 4 по ГП	Акционерное общество «Красная маевка»	44-RU 44328000-66-2018	05.04.2018	6960,18
13	город Кострома, улица Ленина, дом 160	Жилой дом № 6 по ГП	Акционерное общество «Красная маевка»	44-RU 44328000-30-2018	22.02.2018	9140
14	город Кострома, улица Ленина, дом 160	Жилой дом № 5 по ГП	Акционерное общество «Красная маевка»	44-RU 44328000-36-2018	28.02.2018	9140
15	город Кострома, улица Ленина, дом 160	Жилые дома № 7 по ГП	Акционерное общество «Красная маевка»	44-RU 44328000-470-2016	21.11.2016	11398,92
16	город Кострома, улица Ленина, дом 160	Жилые дома № 8 по ГП	Акционерное общество «Красная маевка»	44-RU 44328000-470-2016	21.11.2016	5765,04

№ п/п	Площадки строительства	Наименование	Застройщик	Номер разрешения	Дата выдачи разрешения	Площадь здания (кв.м)
17	город Кострома, улица Южная, дом 40	Жилой дом № 1 по ГП	Общество с ограниченной ответственностью «Самоковская»	44-RU 44328000-520-2016	29.12.2016	13778,9
18	город Кострома, улица Южная, дом 38	Жилой дом №3 по ГП	Общество с ограниченной ответственностью «Самоковская»	44-RU 44328000-521-2016	29.12.2016	6885,1
19	город Кострома, улица Южная, дом 34	Жилой дом № 4 по ГП	Общество с ограниченной ответственностью «Самоковская»	44-RU 44328000-522-2016	29.12.2016	10821,8
20	город Кострома, улица Южная, дом 32	Жилой дом № 5 по ГП	Общество с ограниченной ответственностью «Самоковская»	44-RU 44328000-523-2016	29.12.2016	10821,8
21	город Кострома, улица Южная, дом 30	Жилой дом № 7 по ГП	Общество с ограниченной ответственностью «Специализированный застройщик "Чемпион"»	44-RU 44328000-52-2020	07.05.2020	13671,6
22	город Кострома, улица Радиозаводская, дом 20	Жилой дом № 8 по ГП	Общество с ограниченной ответственностью «Самоковская»	44-RU 44328000-526-2016	29.12.2016	7568,6
23	город Кострома, ориентир поселок Волжский. Участок находится примерно в 2 км по направлению на северо-восток от ориентира	2-х этажный 4-х квартирный жилой дом № 49 по ГП	Общество с ограниченной ответственностью «Первый»	44-RU 44328000-20-2017	10.03.2017	450,1
24	город Кострома, ориентир поселок Волжский. Участок находится примерно в 2 км по направлению на северо-восток от ориентира	2-х этажный 4-х квартирный жилой дом № 51 по ГП	Общество с ограниченной ответственностью «Первый»	44-RU 44328000-21-2017	10.03.2017	450,1

№ п/п	Площадки строительства	Наименование	Застройщик	Номер разрешения	Дата выдачи разрешения	Площадь здания (кв.м)
25	город Кострома, ориентир поселок Волжский. Участок находится примерно в 2 км по направлению на северо-восток от ориентира	2-х этажный 4-х квартирный жилой дом № 53 по ГП	Общество с ограниченной ответственностью «Первый»	44-RU 44328000-22-2017	10.03.2017	450,1
26	город Кострома, ориентир поселок Волжский. Участок находится примерно в 2 км по направлению на северо-восток от ориентира	2-х этажный 4-х квартирный жилой дом № 59 по ГП	Общество с ограниченной ответственностью «Первый»	44-RU 44328000-23-2017	10.03.2017	450,1
27	город Кострома, ориентир поселок Волжский. Участок находится примерно в 2 км по направлению на северо-восток от ориентира	2-х этажный 4-х квартирный жилой дом № 55 по ГП	Общество с ограниченной ответственностью «Первый»	44-RU 44328000-24-2017	10.03.2017	450,1
28	город Кострома, ориентир поселок Волжский. Участок находится примерно в 2 км по направлению на северо-восток от ориентира	2-х этажный 4-х квартирный жилой дом № 57 по ГП	Общество с ограниченной ответственностью «Первый»	44-RU 44328000-25-2017	10.03.2017	450,1
29	город Кострома, ориентир поселок Волжский. Участок находится примерно в 2 км по направлению на северо-восток от ориентира	2-х этажный 8-и квартирный жилой дом № 61 по ГП	Общество с ограниченной ответственностью «Первый»	44-RU 44328000-26-2017	10.03.2017	461,2
30	город Кострома, ориентир поселок Волжский. Участок находится примерно в 2 км по направлению на северо-восток от ориентира	2-х этажный 8-и квартирный жилой дом № 63 по ГП	Общество с ограниченной ответственностью «Первый»	44-RU 44328000-27-2017	10.03.2017	461,2

№ п/п	Площадки строительства	Наименование	Застройщик	Номер разрешения	Дата выдачи разрешения	Площадь здания (кв.м)
31	город Кострома, улица Ново-Полянская, дом 1	Многokвартирный жилой дом	Общество с ограниченной ответственностью «КомТранс»	44-RU 44328000-39-2017	15.03.2017	3971,95
32	город Кострома, улица Лесная, дом 11	Многokвартирный жилой дом	Общество с ограниченной ответственностью «ОМЕГА-МИР»	44-RU 44328000-50-2017	05.04.2017	3790,92
33	город Кострома, улица Полянская, дом 20	Многokвартирный жилой дом	Сидорова Юлия Валерьевна; Сидоров Сергей Васильевич	44-RU 44328000-98-2017	12.05.2017	302,4
34	город Кострома, улица Горная, дом 11а	Многokвартирный жилой дом	Журавлев Юрий Витальевич	44-RU 44328000-225-2017	11.09.2017	800,84
35	город Кострома, ориентир поселок Волжский. Участок находится примерно в 2 км по направлению на северо-восток от ориентира	2-х этажный 4-х квартирный жилой дом № 50 по ГП	Застройщик	44-RU 44328000-252-2017	04.10.2017	450,1
36	город Кострома, ориентир поселок Волжский. Участок находится примерно в 2 км по направлению на северо-восток от ориентира	2-х этажный 4-х квартирный жилой дом № 52 по ГП	Застройщик	44-RU 44328000-253-2017	04.10.2017	450,1
37	город Кострома, ориентир поселок Волжский. Участок находится примерно в 2 км по направлению на северо-восток от ориентира	2-х этажный 4-х квартирный жилой дом № 54 по ГП	Застройщик	44-RU 44328000-254-2017	04.10.2017	450,1
38	город Кострома, ориентир поселок Волжский. Участок находится примерно в 2 км	2-х этажный 4-х квартирный жилой дом № 56 по ГП	Застройщик	44-RU 44328000-255-2017	04.10.2017	450,1

№ п/п	Площадки строительства	Наименование	Застройщик	Номер разрешения	Дата выдачи разрешения	Площадь здания (кв.м)
	по направлению на северо-восток от ориентира					
39	город Кострома, ориентир поселок Волжский. Участок находится примерно в 2 км по направлению на северо-восток от ориентира	2-х этажный 4-х квартирный жилой дом № 58 по ГП	Застройщик	44-RU 44328000-256-2017	04.10.2017	450,1
40	город Кострома, ориентир поселок Волжский. Участок находится примерно в 2 км по направлению на северо-восток от ориентира	2-х этажный 4-х квартирный жилой дом № 60 по ГП	Застройщик	44-RU 44328000-257-2017	04.10.2017	450,1
41	город Кострома, ориентир поселок Волжский. Участок находится примерно в 2 км по направлению на северо-восток от ориентира	2-х этажный 8-ми квартирный жилой дом № 62 по ГП	Застройщик	44-RU 44328000-258-2017	04.10.2017	461,2
42	город Кострома, ориентир поселок Волжский. Участок находится примерно в 2 км по направлению на северо-восток от ориентира	2-х этажный 8-ми квартирный жилой дом № 64 по ГП	Застройщик	44-RU 44328000-259-2017	04.10.2017	461,2
43	город Кострома, ориентир поселок Волжский. Участок находится примерно в 2 км по направлению на северо-восток от ориентира	2-х этажный 4-х квартирный жилой дом № 70 по ГП	Застройщик	44-RU 44328000-285-2017	27.10.2017	450,1
44	город Кострома, ориентир поселок Волжский. Участок находится примерно в 2 км	2-х этажный 4-х квартирный жилой дом № 72 по ГП	Застройщик	44-RU 44328000-286-2017	27.10.2017	450,1

№ п/п	Площадки строительства	Наименование	Застройщик	Номер разрешения	Дата выдачи разрешения	Площадь здания (кв.м)
	по направлению на северо-восток от ориентира					
45	город Кострома, ориентир поселок Волжский. Участок находится примерно в 2 км по направлению на северо-восток от ориентира	2-х этажный 4-х квартирный жилой дом № 74 по ГП	Застройщик	44-RU 44328000-287-2017	27.10.2017	450,1
46	город Кострома, ориентир поселок Волжский. Участок находится примерно в 2 км по направлению на северо-восток от ориентира	2-х этажный 4-х квартирный жилой дом № 76 по ГП	Застройщик	44-RU 44328000-288-2017	27.10.2017	450,1
47	город Кострома, ориентир поселок Волжский. Участок находится примерно в 2 км по направлению на северо-восток от ориентира	2-х этажный 4-х квартирный жилой дом № 78 по ГП	Застройщик	44-RU 44328000-289-2017	27.10.2017	450,1
48	город Кострома, ориентир поселок Волжский. Участок находится примерно в 2 км по направлению на северо-восток от ориентира	2-х этажный 8-ми квартирный жилой дом № 80 по ГП	Застройщик	44-RU 44328000-290-2017	27.10.2017	461,2
49	город Кострома, ориентир поселок Волжский. Участок находится примерно в 2 км по направлению на северо-восток от ориентира	2-х этажный 8-ми квартирный жилой дом № 82 по ГП	Застройщик	44-RU 44328000-291-2017	27.10.2017	461,2
50	город Кострома, ориентир поселок Волжский. Участок находится примерно в 2 км	2-х этажный 8-ми квартирный жилой дом № 84 по ГП	Застройщик	44-RU 44328000-292-2017	27.10.2017	461,2

№ п/п	Площадки строительства	Наименование	Застройщик	Номер разрешения	Дата выдачи разрешения	Площадь здания (кв.м)
	по направлению на северо-восток от ориентира					
51	город Кострома, ориентир поселок Волжский. Участок находится примерно в 2 км по направлению на северо-восток от ориентира	2-х этажный 4-х квартирный жилой дом № 71 по ГП	Общество с ограниченной ответственностью «Первая Строительная»	44-RU 44328000-315-2017	20.11.2017	450,1
52	город Кострома, ориентир поселок Волжский. Участок находится примерно в 2 км по направлению на северо-восток от ориентира	2-х этажный 4-х квартирный жилой дом № 73 по ГП	Общество с ограниченной ответственностью «Первая Строительная»	44-RU 44328000-316-2017	20.11.2017	450,1
53	город Кострома, ориентир поселок Волжский. Участок находится примерно в 2 км по направлению на северо-восток от ориентира	2-х этажный 4-х квартирный жилой дом № 75 по ГП	Общество с ограниченной ответственностью «Первая Строительная»	44-RU 44328000-317-2017	20.11.2017	450,1
54	город Кострома, ориентир поселок Волжский. Участок находится примерно в 2 км по направлению на северо-восток от ориентира	2-х этажный 4-х квартирный жилой дом № 77 по ГП	Общество с ограниченной ответственностью «Первая Строительная»	44-RU 44328000-318-2017	20.11.2017	450,1
55	город Кострома, ориентир поселок Волжский. Участок находится примерно в 2 км по направлению на северо-восток от ориентира	2-х этажный 4-х квартирный жилой дом № 79 по ГП	Общество с ограниченной ответственностью «Первая Строительная»	44-RU 44328000-319-2017	20.11.2017	450,1

№ п/п	Площадки строительства	Наименование	Застройщик	Номер разрешения	Дата выдачи разрешения	Площадь здания (кв.м)
56	город Кострома, микрорайон «Венеция», дом 65	Многоквартирный жилой дом № 121 по ГП (внесение изменений в разрешение на строительство от 29.12.2017 № 44-RU 44328000-347-2017)	Общество с ограниченной ответственностью «Автофорсаж»	44-RU 44328000-68-2020	19.06.2020	1767,5
57	город Кострома, улица Московская, дом в районе дом100	Многоквартирный жилой дом № 122 по ГП	Общество с ограниченной ответственностью «Форсаж»	44-RU 44328000-348-2017	29.12.2017	2540,8
58	город Кострома, микрорайон "Венеция", дом 71	Многоквартирный жилой дом № 127 по ГП (внесение изменений в разрешение на строительство от 29.12.2017 № 44-RU 44328000-353-2017)	Общество с ограниченной ответственностью «Автофорсаж»	44-RU 44328000-66-2020	19.06.2020	1767,5
59	город Кострома, микрорайон "Венеция", дом 73	Многоквартирный жилой дом № 128 по ГП (внесение изменений в разрешение на строительство от 29.12.2017 № 44-RU 44328000-354-2017)	Общество с ограниченной ответственностью «Автофорсаж»	44-RU 44328000-65-2020	19.06.2020	2532,9
60	город Кострома, микрорайон "Венеция", дом 75	Многоквартирный жилой дом № 129 по ГП (внесение изменений в разрешение на строительство от 29.12.2017 № 44-RU 44328000-355-2017)	Общество с ограниченной ответственностью «Автофорсаж»	44-RU 44328000-67-2020	19.06.2020	2532,9
61	город Кострома, улица Московская, дом в районе дом100	Многоквартирный жилой дом № 130 по ГП	Общество с ограниченной ответственностью «Форсаж»	44-RU 44328000-356-2017	29.12.2017	1767,5
62	город Кострома, улица Московская, дом в районе дом100	Многоквартирный жилой дом № 131 по ГП	Общество с ограниченной ответственностью «Форсаж»	44-RU 44328000-357-2017	29.12.2017	1481

№ п/п	Площадки строительства	Наименование	Застройщик	Номер разрешения	Дата выдачи разрешения	Площадь здания (кв.м)
63	город Кострома, улица Симановского, дом 74	Многоквартирный жилой дом	Горлов Сергей Александрович	44-RU 44328000-4-2018	22.01.2018	558,54
64	город Кострома, проезд Кирпичный, дом 12	Двухквартирный жилой дом	Сер Роман Федорович	44-RU 44328000-8-2018	26.01.2018	341,07
65	город Кострома, ориентир поселок Волжский. Участок находится примерно в 2 км по направлению на северо-восток от ориентира	2-х этажный 8-ми квартирный жилой дом № 85 по ГП	Общество с ограниченной ответственностью «Первая Строительная»	44-RU 44328000-53-2018	28.03.2018	461,2
66	город Кострома, микрорайон «Новый город»	Многоквартирный жилой дом со встроенными помещениями №17 по ГП (1 этап)	Общество с ограниченной ответственностью «Волга-Строй»	44-RU 44328000-109-2018	21.05.2018	3453,72
67	город Кострома, микрорайон «Новый город»	Многоквартирный жилой дом со встроенными помещениями №18 по ГП (1 этап)	Общество с ограниченной ответственностью «Волга-Строй»	44-RU 44328000-110-2018	21.05.2018	3453,73
68	город Кострома, микрорайон «Новый город»	Многоквартирный жилой дом со встроенными помещениями №11 по ГП (1 этап)	Общество с ограниченной ответственностью «Волга-Строй»	44-RU 44328000-111-2018	21.05.2018	7771,8
69	город Кострома, микрорайон «Новый город»	Многоквартирный жилой дом со встроенными помещениями №11 по ГП (2 этап)	Общество с ограниченной ответственностью «Волга-Строй»	44-RU 44328000-15-2019	01.02.2019	7605,1
70	город Кострома, микрорайон «Новый город»	Многоквартирный жилой дом со встроено-пристроенными помещениями № 11 по ГП (III этап)	Общество с ограниченной ответственностью специализированный застройщик строительная компания «Волга-Строй»	44-RU 44328000-34-2019	06.03.2019	4442,72
71	город Кострома, улица Малышковская, дом 42а	12-ти квартирный жилой дом	Князева Наталия Сафаровна	44-RU 44328000-117-2018	25.05.2018	642,03

№ п/п	Площадки строительства	Наименование	Застройщик	Номер разрешения	Дата выдачи разрешения	Площадь здания (кв.м)
72	город Кострома, ориентир поселок Волжский. Участок находится примерно в 2 км по направлению на северо-восток от ориентира	2-х этажный 8-ми квартирный жилой дом № 87 по ГП	Застройщик	44-RU 44328000-126-2018	28.05.2018	461,2
73	город Кострома, ориентир поселок Волжский. Участок находится примерно в 2 км по направлению на северо-восток от ориентира	2-х этажный 8-ми квартирный жилой дом № 69 по ГП	Застройщик	44-RU 44328000-127-2018	28.05.2018	461,2
74	город Кострома, ориентир поселок Волжский. Участок находится примерно в 2 км по направлению на северо-восток от ориентира	2-х этажный 8-ми квартирный жилой дом № 65 по ГП	Общество с ограниченной ответственностью "Первая Строительная"	44-RU 44328000-128-2018	28.05.2018	461,2
75	город Кострома, ориентир поселок Волжский. Участок находится примерно в 2 км по направлению на северо-восток от ориентира	2-х этажный 8-ми квартирный жилой дом № 66 по ГП	Застройщик	44-RU 44328000-129-2018	28.05.2018	461,2
76	город Кострома, ориентир поселок Волжский. Участок находится примерно в 2 км по направлению на северо-восток от ориентира	2-х этажный 8-ми квартирный жилой дом № 86 по ГП	Общество с ограниченной ответственностью «Первая Строительная»	44-RU 44328000-130-2018	28.05.2018	461,2
77	город Кострома, улица Магистральная, дом микрорайон «Новый город»	Многоквартирный жилой дом № 8 литер Б по ГП, 2-ой этап	Общество с ограниченной ответственностью «Мегаполис»	44-RU 44328000-132-2018	25.05.2018	16967,3
78	город Кострома, улица Евгения Ермакова, дом 1	Жилой дом № 8 (ГП) III этап. Жилой дом № 8 литер В (по ГП)	Общество с ограниченной ответственностью	44-RU 44328000-97-2020	29.09.2020	5111,8

№ п/п	Площадки строительства	Наименование	Застройщик	Номер разрешения	Дата выдачи разрешения	Площадь здания (кв.м)
			специализированный застройщик «Мегаполис»			
79	город Кострома, проезд Нейский, дом 29	2-х этажный 8-ми квартирный жилой дом № 88 по ГП	Общество с ограниченной ответственностью «Первая Строительная»	44-RU 44328000-155-2018	21.06.2018	461,2
80	город Кострома, улица Судостроительная, дом 14	Многоквартирный жилой дом	Общество с ограниченной ответственностью «АльянсИнвест»	44-RU 44328000-186-2018	12.07.2018	2437,2
81	город Кострома, улица Симановского, дом 27а	Многоквартирный жилой дом	Общество с ограниченной ответственностью «Губерния-Строй»	44-RU 44328000-195-2018	28.06.2018	1492
82	город Кострома,	Многоквартирный жилой дом 47 по ГП	Общество с ограниченной ответственностью «Парус»	44-RU 44328000-198-2018	22.06.2018	1212,1
83	город Кострома, улица Маршала Тимошенко, дом 27	Многоквартирный жилой дом (№ 49 по ГП) (внесение изменений в разрешение на строительство от 22.06.2018 № 44-RU 44328000-199-2018)	Общество с ограниченной ответственностью «Специализированный застройщик "Европейский"»	44-RU 44328000-70-2020	19.06.2020	1808,8
84	город Кострома, улица Олега Юрасова, дом 40	Многоквартирный жилой дом (46 по ГП)	Общество с ограниченной ответственностью «Парус»	44-RU 44328000-200-2018	22.06.2018	1212,1
85	город Кострома, улица Олега Юрасова, дом 38	Многоквартирный жилой дом (43 по ГП)	Общество с ограниченной ответственностью «Парус»	44-RU 44328000-201-2018	22.06.2018	1808,8
86	город Кострома, улица Радиозаводская, дом 30	Многоквартирный жилой дом (44 по ГП) с пристроенными нежилыми помещениями	Общество с ограниченной ответственностью «Парус»	44-RU 44328000-202-2018	22.06.2018	2127,5
87	город Кострома	Многоквартирный жилой дом (50 по ГП)	Общество с ограниченной ответственностью «Парус»	44-RU 44328000-203-2018	22.06.2018	1808,8

№ п/п	Площадки строительства	Наименование	Застройщик	Номер разрешения	Дата выдачи разрешения	Площадь здания (кв.м)
88	город Кострома, улица Радиозаводская, дом 32	Многоквартирный жилой дом (45 по ГП) с пристроенными нежилыми помещениями	Общество с ограниченной ответственностью «Парус»	44-RU 44328000-204-2018	22.06.2018	2127,5
89	город Кострома, улица Маршала Тимошенко, дом 29	Многоквартирный жилой дом (48 по ГП) (внесение изменений в разрешение на строительство от 22.06.2018 № 44-RU 44328000-205-2018)	Общество с ограниченной ответственностью «Специализированный застройщик "Европейский"»'	44-RU 44328000-69-2020	19.06.2020	1808,8
90	город Кострома, улица Олега Юрасова, дом 34	Многоквартирный жилой дом (42 по ГП)	Общество с ограниченной ответственностью «Парус»	44-RU 44328000-206-2018	22.06.2018	1808,8
91	город Кострома, улица Козуева, дом 71	Многоквартирный 9-ти этажный жилой дом со встроенно-пристроенным магазином и административными помещениями	Общество с ограниченной ответственностью специализированный застройщик «Смоленский»	44-RU 44328000-222-2018	03.08.2018	10309,9
92	город Кострома, улица Лагерная, дом 17	Многоквартирный жилой дом	Глазкова Ольга Александровна	44-RU 44328000-228-2018	13.08.2018	875,85
93	город Кострома, улица Костромская, дом 100	Многоквартирный жилой дом со встроенно-пристроенным объектов кратковременного пребывания детей дошкольного возраста	Общество с ограниченной ответственностью «Клевер»	44-RU 44328000-256-2018	20.08.2018	8418,61
94	город Кострома, улица Нижняя Дебря, дом 102а корпус 3	Многоквартирные жилые дома. Многоквартирный жилой дом № 3	Общество с ограниченной ответственностью «Европа»	44-RU 44328000-260-2018	04.09.2018	3344,3
95	город Кострома, улица Димитрова, дом 15	Многоквартирный жилой дом со встроенными нежилыми помещениями	Застройщик	44-RU 44328000-270-2018	14.09.2018	8355,6

№ п/п	Площадки строительства	Наименование	Застройщик	Номер разрешения	Дата выдачи разрешения	Площадь здания (кв.м)
96	город Кострома, улица Индустриальная, дом 26	1-й этап строительства. Многоквартирный жилой дом № 1 (по ПЗУ) с инженерными коммуникациями	Общество с ограниченной ответственностью «ПМК»	44-RU 44328000-287-2018	07.11.2018	18566,78
97	город Кострома, улица Индустриальная, дом 26	2-й этап строительства. Многоквартирные жилые дома № 2,3,4,5 (по ПЗУ) с инженерными коммуникациями	Общество с ограниченной ответственностью «ПМК»	44-RU 44328000-288-2018	07.11.2018	35559,7
98	город Кострома, улица Нариманова, дом 33,37	Многоквартирный жилой дом	Общество с ограниченной ответственностью «Специализированный застройщик строительная компания Каскад»	44-RU 44328000-293-2018	22.11.2018	1812,53
99	город Кострома, улица Новосельская, дом 61	Многоквартирный жилой дом (внесение изменений в разрешение на строительство от 29.11.2018 № 44-RU 44328000-298-2018)	Общество с ограниченной ответственностью «Норд Строй»	44-RU 44328000-298-2018	29.11.2018	3453,72
100	город Кострома, улица Юных пионеров, дом 92	Многоквартирный жилой дом	Общество с ограниченной ответственностью Специализированный застройщик «Современник»	44-RU 44328000-304-2018	07.12.2018	6597,84
101	город Кострома, улица Шагова, дом 68	Многоквартирный жилой дом	Общество с ограниченной ответственностью Специализированный застройщик «Стройплощадка»	44-RU 44328000-17-2019	13.03.2019	2606,21
102	город Кострома, улица Индустриальная, дом 24в	Многоквартирный жилой дом (1 этап)	Общество с ограниченной ответственностью «Строительное управление-2»	44-RU 44328000-19-2019	13.03.2019	5923,98

№ п/п	Площадки строительства	Наименование	Застройщик	Номер разрешения	Дата выдачи разрешения	Площадь здания (кв.м)
103	город Кострома, улица Индустриальная, дом 24в	Многоквартирный жилой дом (2 этап)	Общество с ограниченной ответственностью «Строительное управление-2»	44-RU 44328000-94-2019	26.07.2019	2399,56
104	город Кострома, проезд Окружной 7-й, дом 5	Многоквартирный жилой дом	Общество с ограниченной ответственностью «Основа»	44-RU 44328000-21-2019	20.03.2019	5523,56
105	город Кострома, Мантуровский проезд, 35	8-и квартирный жилой дом № 8 по ГП	Застройщик	44-RU 44328000-54-2019	16.05.2019	477,1
106	город Кострома, Апраксинский проезд, 68	8-и квартирный жилой дом № 9 по ГП	Застройщик	44-RU 44328000-55-2019	16.05.2019	477,1
107	город Кострома, Мантуровский проезд, 37	8-и квартирный жилой дом № 10 по ГП	Застройщик	44-RU 44328000-56-2019	16.05.2019	477,1
108	город Кострома, Апраксинский проезд, 70	8-и квартирный жилой дом № 11 по ГП	Застройщик	44-RU 44328000-57-2019	16.05.2019	477,1
109	город Кострома, Мантуровский проезд, 39	8-и квартирный жилой дом № 12 по ГП	Застройщик	44-RU 44328000-58-2019	16.05.2019	477,1
110	город Кострома, Мантуровский проезд, 42	8-и квартирный жилой дом № 27 по ГП	Застройщик	44-RU 44328000-59-2019	16.05.2019	477,1
111	город Кострома, Макарьевский проезд, 37	8-и квартирный жилой дом № 28 по ГП	Застройщик	44-RU 44328000-60-2019	16.05.2019	477,1
112	город Кострома, ориентир поселок Волжский. Участок находится примерно в 2 км по направлению на северо-восток от ориентира	8-и квартирный жилой дом № 30 по ГП	Застройщик	44-RU 44328000-61-2019	16.05.2019	477,1

№ п/п	Площадки строительства	Наименование	Застройщик	Номер разрешения	Дата выдачи разрешения	Площадь здания (кв.м)
113	город Кострома, ориентир поселок Волжский. Участок находится примерно в 2 км по направлению на северо-восток от ориентира	8-и квартирный жилой дом № 45 по ГП	Застройщик	44-RU 44328000-62-2019	16.05.2019	477,1
114	город Кострома, ориентир поселок Волжский. Участок находится примерно в 2 км по направлению на северо-восток от ориентира	8-и квартирный жилой дом № 46 по ГП	Застройщик	44-RU 44328000-63-2019	16.05.2019	477,1
115	город Кострома, проезд Нейский, дом 25	2-х этажный 8-и квартирный жилой дом № 81 по ГП	Застройщик	44-RU 44328000-70-2019	27.05.2019	461,2
116	город Кострома, проезд Нейский, дом 27	2-х этажный 8-и квартирный жилой дом № 83 по ГП	Застройщик	44-RU 44328000-71-2019	27.05.2019	461,2
117	город Кострома	Жилой дом № 6 по ГП	Общество с ограниченной ответственностью «Самоковская»	44-RU 44328000-76-2019	27.05.2019	6734,33
118	город Кострома, улица 8 Марта	Многоквартирный жилой дом	Застройщик	44-RU 44328000-77-2019	17.06.2019	1501,7
119	город Кострома, улица Юных пионеров, дом 47	Малоэтажный пятиквартирный жилой дом (внесение изменений в разрешение на строительство от 17.07.2019 № 44-RU 44328000-92-2019)	Потребительское общество «Губернское»	44-RU 44328000-140-2019	12.12.2019	396,52
120	город Кострома, улица Галичская, дом 11	Многоквартирный жилой дом со встроенными административно-управленческими помещениями	Общество с ограниченной ответственностью «ДОПС»	44-RU 44328000-97-2019	13.08.2019	2735,8

№ п/п	Площадки строительства	Наименование	Застройщик	Номер разрешения	Дата выдачи разрешения	Площадь здания (кв.м)
121	город Кострома, улица Вокзальная, дом 34	Блокированный жилой дом (внесение изменений в разрешение на строительство от 25.12.2015 № 44-RU 44328000-527-2015)	Общество с ограниченной ответственностью «КомТранс»	44-RU 44328000-269-2017	18.10.2017	600
122	город Кострома, улица Вокзальная, дом 34а	Блокированный жилой дом (внесение изменений в разрешение на строительство от 9.11.2015 № 44-RU 44328000-453-2015)	Общество с ограниченной ответственностью «КомТранс»	44-RU 44328000-270-2017	18.10.2017	600
123	город Кострома, улица Широкая, дом 3/2	Блокированный жилой дом	Общество с ограниченной ответственностью «Терем»	44-RU 44328000-19-2018	12.02.2018	260,43
124	город Кострома, просп. Рабочий, дом 9	Многоквартирный жилой дом со встроенными административными помещениями (офисы)	Общество с ограниченной ответственностью Специализированный застройщик «Смоленский»	44-RU 44328000-117-2019	04.10.2019	2863
125	город Кострома, улица Мясницкая, дом 60	Многоквартирный жилой дом	Общество с ограниченной ответственностью «Специализированный застройщик "КЦН"»	44-RU 44328000-128-2019	13.11.2019	2276,17
126	город Кострома, улица Мясницкая, дом 58	Многоквартирный 9-ти этажный жилой дом со встроенными помещениями административного назначения	Общество с ограниченной ответственностью Специализированный застройщик «Палитра»	44-RU 44328000-139-2019	25.11.2019	6387,73
127	город Кострома, улица Металлистов, дом 12	Блокированный жилой дом (внесение изменений в разрешение на строительство от 23.10.2015 № 44-RU 44328000-457-2015)	Общество с ограниченной ответственностью «Профтехнологии»	44-RU 44328000-142-2019	17.12.2019	838,8

№ п/п	Площадки строительства	Наименование	Застройщик	Номер разрешения	Дата выдачи разрешения	Площадь здания (кв.м)
128	город Кострома, улица Симановского, дом 93,95,97	Многоквартирный жилой дом (внесение изменений в разрешение на строительство от 18.12.2019 № 44-RU 44328000-143-2019)	Общество с ограниченной ответственностью Специализированный застройщик «Лучший дом»		12.05.2020	3518
129	город Кострома	Многоквартирный жилой дом №51 (по ГП)	Общество с ограниченной ответственностью «АВТОПРЕМИУМ»	44-RU 44328000-3-2020	22.01.2020	1830
130	город Кострома, ориентир поселок Волжский. Участок находится примерно в 2 км по направлению на северо-восток от ориентира	8-и квартирный жилой дом № 26 по ГП (3-я очередь)	Общество с ограниченной ответственностью Специализированный застройщик «Первый»	44-RU 44328000-13-2020	04.02.2020	403,76
131	город Кострома, улица б/я Рабочая, примерно в 20 м по направлению на северо-восток от ориентира дом №23	Многоквартирный жилой дом	Кузнецова Татьяна Владимировна	44-RU 44328000-77-2020	20.07.2020	3599,5
132	город Кострома, ориентир поселок Волжский. Участок находится примерно в 2 км по направлению на северо-восток от ориентира	8-и квартирный жилой дом № 27 по ГП	Общество с ограниченной ответственностью Специализированный застройщик «Первый»	44-RU 44328000-28-2020	27.03.2020	403,76
133	город Кострома, улица Войкова, дом 22	Многоквартирный жилой дом	Общество с ограниченной ответственностью Специализированный застройщик «Город К»	44-RU 44328000-38-2020	01.04.2020	4564,3
134	город Кострома, улица Рабочая 5-я, дом 34	Многоквартирный жилой дом со встроенными нежилыми помещениями	Общество с ограниченной ответственностью Специализированный застройщик «Строймеханика»	44-RU 44328000-56-2020	20.05.2020	4386,3

№ п/п	Площадки строительства	Наименование	Застройщик	Номер разрешения	Дата выдачи разрешения	Площадь здания (кв.м)
135	город Кострома, в 30 метрах по направлению на запад от дома № 2 по проезду Чернореченскому	Многokвартирный жилой дом	Общество с ограниченной ответственностью Специализированный застройщик «ГЕРМЕС – ЭСТЕЙТ»	44-RU 44328000-60-2020	28.05.2020	4964,3
136	город Кострома, улица Давыдовская, дом 21	Многokвартирный жилой дом (внесение изменений в разрешение на строительство от 28.04.2020 № 44-RU 44328000-45-2020)	Общество с ограниченной ответственностью Специализированный застройщик «СК Норма»	44-RU 44328000-55-2020	19.05.2020	8553,87
137	город Кострома, ориентир поселок Волжский. Участок находится примерно в 2 км по направлению на северо-восток от ориентира	8-и квартирный жилой дом №29 по ГП	Общество с ограниченной ответственностью Специализированный застройщик «Первый»	44-RU 44328000-82-2020	16.07.2020	403,76
138	город Кострома, ориентир поселок Волжский. Участок находится примерно в 2 км по направлению на северо-восток от ориентира	8-и квартирный жилой дом №30 по ГП	Общество с ограниченной ответственностью Специализированный застройщик «Первый»	44-RU 44328000-83-2020	16.07.2020	403,76
139	город Кострома, ориентир поселок Волжский. Участок находится примерно в 2 км по направлению на северо-восток от ориентира	8-и квартирный жилой дом №28 по ГП	Общество с ограниченной ответственностью Специализированный застройщик «Первый»	44-RU 44328000-84-2020	22.06.2020	403,76
140	город Кострома, проезд Окружной 7-й, дом 6	Многokвартирный жилой дом	Общество с ограниченной ответственностью «САНГАЗТЕПЛОМОНТАЖ»	44-RU 44328000-91-2020	24.08.2020	1827,4
141	город Кострома, улица Юных пионеров, дом 86	Многоэтажный многоквартирный жилой дом	Общество с ограниченной ответственностью	44-RU 44328000-94-2020	14.09.2020	5756,75

№ п/п	Площадки строительства	Наименование	Застройщик	Номер разрешения	Дата выдачи разрешения	Площадь здания (кв.м)
			Специализированный застройщик «Мегаполис»			
142	город Кострома, ориентир поселок Волжский. Участок находится примерно в 2 км по направлению на северо-восток от ориентира	8-и квартирный жилой дом № 32 по ГП	Общество с ограниченной ответственностью Специализированный застройщик «Первый»	44-RU 44328000-95-2020	13.08.2020	403,76
143	город Кострома, ориентир поселок Волжский. Участок находится примерно в 2 км по направлению на северо-восток от ориентира	8-и квартирный жилой дом № 33 по ГП	Общество с ограниченной ответственностью Специализированный застройщик «Первый»	44-RU 44328000-96-2020	29.09.2020	403,76
144	город Кострома, ориентир поселок Волжский. Участок находится примерно в 2 км по направлению на северо-восток от ориентира	8-и квартирный жилой дом № 34 по ГП	Общество с ограниченной ответственностью Специализированный застройщик «Первый»	44-RU 44328000-100-2020	15.09.2020	403,76
145	город Кострома, ориентир поселок Волжский. Участок находится примерно в 2 км по направлению на северо-восток от ориентира	8-и квартирный жилой дом № 35 по ГП	Общество с ограниченной ответственностью Специализированный застройщик «Первый»	44-RU 44328000-101-2020	15.09.2020	403,76
146	город Кострома, ориентир поселок Волжский. Участок находится примерно в 2 км по направлению на северо-восток от ориентира	8-и квартирный жилой дом № 36 по ГП	Общество с ограниченной ответственностью Специализированный застройщик «Первый»	44-RU 44328000-102-2020	15.09.2020	403,76
147	город Кострома, улица Жужелинская, дом 16	Малозэтажный многоквартирный жилой дом	Мясников Алексей Александрович	44-RU 44328000-104-2020	05.10.2020	1714,1

№ п/п	Площадки строительства	Наименование	Застройщик	Номер разрешения	Дата выдачи разрешения	Площадь здания (кв.м)
148	город Кострома, улица Депутатская, дом 78	Многоквартирный жилой дом	Общество с ограниченной ответственностью «Клан»	44-RU 44328000-105-2020	09.10.2020	877,78
149	город Кострома, улица Заводская, дом 2	Блокированный дом малоэтажной жилой застройки	Общество с ограниченной ответственностью «ДОН-СТРОЙ»	44-RU 44328000-112-2017, 44-RU 44328000-113-2017, 44-RU 44328000-114-2017, 44-RU 44328000-115-2017	24.05.2017	3134,24
150	город Кострома, проезд Михалевский, дом 11а,б,в,г	Блокированный жилой дом малоэтажной жилой застройки	Груздев Павел Сергеевич; Груздева Надежда Викторовна; Гутнев Михаил Викторович, Тимофеев Михаил Сергеевич, Коваленя Максим Олегович, Батманов Вадим Николаевич	44-RU 44328000-8-2020, 44-RU 44328000-9-2020, 44-RU 44328000-10-2020, 44-RU 44328000-11-2020	30.01.2020	520,81
151	город Кострома, улица Бляхина, дом 11	Жилой дом блокированной жилой застройки	Агабекян Гнел Володяевич	44-RU 44328000-290-2018	01.11.2018	237,78
152	город Кострома, проезд Давыдовский 2-й, дом 20	Блокированный дом жилой застройки	Макеенко Антон Леонидович; Корнилов Валентин Иосифович	44-RU 44328000-316-2018	29.12.2018	175,1
153	город Кострома, улица Усадебная	Жилой дом блокированной жилой застройки	Иванов Вячеслав Степанович; Иванова Ирина Сергеевна	44-RU 44328000-78-2019	11.06.2019	444,4
154	город Кострома, улица Новосельская, дом 10	Жилые дома блокированной жилой застройки	Потапов Максим Андреевич; Ляпина Елена Валентиновна	44-RU 44328000-131-2019	25.11.2019	273,9
155	город Кострома, улица Жужелинская, дом 9	Жилой дом блокированной застройки	Алтухов Виктор Леонидович	44-RU 44328000-96/1-2020	28.09.2020	228,84
156	город Кострома, дер. Посошниково, дом 8	Жилой дом блокированной застройки	Общество с ограниченной ответственностью «СК "Кострома"»	44-RU 44328000-98-2020	28.09.2020	109,27

Реестр строящихся индивидуальных жилых домов

Таблица 1.1.5

№ п/п	Площадки строительства	Наименование	Застройщик	Номер уведомления	Дата выдачи	Площадь здания (кв.м)
1	город Кострома, ориентир поселок Волжский. Участок находится примерно в 2 км по направлению на северо-восток от ориентира	Индивидуальный жилой дом	Дружинин А. В.	2	31.08.2018	144,8
2	город Кострома, ориентир поселок Волжский. Участок находится примерно в 2 км по направлению на северо-восток от ориентира	Индивидуальный жилой дом	Дементьев А. Н.	4	21.09.2018	139,62
3	город Кострома, Новинский переулок, 5	Индивидуальный жилой дом	Лебедев М. С.	5	26.09.2018	130,7
4	город Кострома, улица Прасковьи Малининой,7	Индивидуальный жилой дом	ЖСК "Наследие"	6	26.09.2018	230
5	город Кострома, улица Прасковьи Малининой,11	Индивидуальный жилой дом	ЖСК "Наследие"	7	26.09.2018	230
6	город Кострома, улица Прасковьи Малининой,9	Индивидуальный жилой дом	ЖСК "Наследие"	8	26.09.2018	230
7	город Кострома, улица Прасковьи Малининой,15	Индивидуальный жилой дом	ЖСК "Наследие"	9	26.09.2018	230
8	город Кострома, улица Прасковьи Малининой,13	Индивидуальный жилой дом	ЖСК "Наследие"	10	26.09.2018	230
9	город Кострома, улица Аркадия Жолниренко, 22	Индивидуальный жилой дом	ЖСК "Наследие"	11	26.09.2018	230
10	город Кострома, улица Аркадия Жолниренко, 14	Индивидуальный жилой дом	ЖСК "Наследие"	12	26.09.2018	230
11	город Кострома, улица Аркадия Жолниренко, 16	Индивидуальный жилой дом	ЖСК "Наследие"	13	26.09.2018	230
12	город Кострома, улица Аркадия Жолниренко, 18	Индивидуальный жилой дом	ЖСК "Наследие"	14	26.09.2018	230

№ п/п	Площадки строительства	Наименование	Застройщик	Номер уведомления	Дата выдачи	Площадь здания (кв.м)
13	город Кострома, улица Аркадия Жолниренко, 20	Индивидуальный жилой дом	ЖСК "Наследие"	15	26.09.2018	230
14	город Кострома, ориентир поселок Волжский. Участок находится примерно в 2 км по направлению на северо-восток от ориентира	Индивидуальный жилой дом	Маслов П. С.	16	28.09.2018	150
15	город Кострома, ориентир поселок Волжский. Участок находится примерно в 2 км по направлению на северо-восток от ориентира	Индивидуальный жилой дом	Ефимов П. В.	17	25.09.2018	150
16	город Кострома, ориентир поселок Волжский. Участок находится примерно в 2 км по направлению на северо-восток от ориентира	Индивидуальный жилой дом	Чернов И. Н.	18	03.10.2018	185
17	город Кострома, поселок Волжский квартал 9,3	Индивидуальный жилой дом	Чистякова Е. Н.	20	03.10.2018	300,37
18	город Кострома, улица Буйская, 29	Индивидуальный жилой дом	Саакян Э. Х.	22	02.10.2018	196,21
19	город Кострома, улица Дровяная, 36	Индивидуальный жилой дом	Болейко Т. А.	26	08.10.2018	150
20	город Кострома, улица Валентина Зайцева, 17	Индивидуальный жилой дом	Добров М. А.	28	12.10.2018	150
21	город Кострома, ориентир поселок Волжский. Участок находится примерно в 2 км по направлению на северо-восток от ориентира	Индивидуальный жилой дом	Алмамедова С. Я. Кызы	29	08.10.2018	150
22	город Кострома, проспект Речной, 185	Индивидуальный жилой дом	Писарькова Ю. В.	34	10.10.2018	220,3

№ п/п	Площадки строительства	Наименование	Застройщик	Номер уведомления	Дата выдачи	Площадь здания (кв.м)
23	город Кострома, проезд Пантусовский 1-й, 49	Индивидуальный жилой дом	Козлов А. Н.	37	11.10.2018	150
24	город Кострома, ориентир поселок Волжский. Участок находится примерно в 2 км по направлению на северо-восток от ориентира	Индивидуальный жилой дом	Белавин В. В.	38	22.10.2018	157,11
25	город Кострома, улица Галичская, 38	Индивидуальный жилой дом		39	05.10.2018	355,6
26	город Кострома, улица Полевая, 150	Индивидуальный жилой дом	Дувакина А. А.	43	26.10.2018	150
27	город Кострома, улица Луговые концы, 7	Индивидуальный жилой дом	Свешников А. А.	45	22.10.2018	234,9
28	город Кострома, улица Григория Сметанина, 6	Индивидуальный жилой дом	Добрынина И. И.	46	24.10.2018	176,03
29	город Кострома, проезд Коминтерна 1-й, 12	Индивидуальный жилой дом	Швецов В. В.	51	30.10.2018	144,89
30	город Кострома, проезд Вохомский, 8	Индивидуальный жилой дом	Кочетова О. Н.	53	08.11.2018	150
31	город Кострома, ориентир поселок Волжский. Участок находится примерно в 2 км по направлению на северо-восток от ориентира	Индивидуальный жилой дом	Скворцова Наталья Паловна	54	08.11.2018	150
32	город Кострома, ориентир поселок Волжский. Участок находится примерно в 2 км по направлению на северо-восток от ориентира	Индивидуальный жилой дом	Хохлова Елена Гавриловна	56	12.11.2018	98,7
33	город Кострома, улица Верхне-селищенская, 47	Индивидуальный жилой дом	Бритвин Игорь Александрович	57	15.10.2018	200,44
34	город Кострома, улица Победная, 11	Индивидуальный жилой дом	Кузьмина Ольга Владимировна	62	30.11.2018	150

№ п/п	Площадки строительства	Наименование	Застройщик	Номер уведомления	Дата выдачи	Площадь здания (кв.м)
35	город Кострома, проезд Кологривский, 19	Индивидуальный жилой дом	Ананьева Ирина Павловна	63	04.12.2018	111,2
36	город Кострома, 2-й Коминтерна проезд, 23	Индивидуальный жилой дом	Маслов Александр Иванович	64	05.12.2018	150
37	город Кострома, ориентир поселок Волжский. Участок находится примерно в 2 км по направлению на северо-восток от ориентира	Индивидуальный жилой дом	наумовой ольге юрьевне	65	30.11.2018	150
38	город Кострома, ориентир поселок Волжский. Участок находится примерно в 2 км по направлению на северо-восток от ориентира	Индивидуальный жилой дом	Мостовских Юлия Юрьевна	66	29.11.2018	150,14
39	город Кострома, переулок Инженерный, 3	Индивидуальный жилой дом	Александров Илья Константинович	68	07.12.2018	192
40	город Кострома, ориентир поселок Волжский. Участок находится примерно в 2 км по направлению на северо-восток от ориентира	Индивидуальный жилой дом	Лашков Владимир Сергеевич	75	12.12.2018	58,6
41	город Кострома, ориентир поселок Волжский. Участок находится примерно в 2 км по направлению на северо-восток от ориентира	Индивидуальный жилой дом	Оборин Владимир Алексеевич	77	13.12.2018	150
42	город Кострома, улица Плесская, 34	Индивидуальный жилой дом	Прыгунова Виктория Игоревна	79	19.12.2018	150
43	город Кострома, ориентир поселок Волжский. Участок находится примерно в 2 км по направлению на северо-восток от ориентира	Индивидуальный жилой дом	Кузьмина Оксана Александровна	80	21.12.2018	150

№ п/п	Площадки строительства	Наименование	Застройщик	Номер уведомления	Дата выдачи	Площадь здания (кв.м)
44	город Кострома, улица Анатолия Соколова, 11	Индивидуальный жилой дом	Денисов Александр Юрьевич	82	18.12.2018	141,63
45	город Кострома, ориентир поселок Волжский. Участок находится примерно в 2 км по направлению на северо-восток от ориентира	Индивидуальный жилой дом	Володин Владимир Александрович	84	28.12.2018	150
46	город Кострома, ориентир поселок Волжский. Участок находится примерно в 2 км по направлению на северо-восток от ориентира	Индивидуальный жилой дом	Потехин Андрей Валентинович	85	24.12.2018	156,88
47	город Кострома, улица Тихая, 15а	Индивидуальный жилой дом	Онегина Надежда Станиславовна	88	09.01.2018	150
48	город Кострома, ориентир поселок Волжский. Участок находится примерно в 2 км по направлению на северо-восток от ориентира	Индивидуальный жилой дом	Горбань Елена Андреевна	90	25.12.2018	113,87
49	город Кострома, проезд Приречный, дом 29	Индивидуальный жилой дом	Лебедева Светлана Дмитриевна	1	21.01.2019	164,07
50	город Кострома, деревня Скорбежки, дом 1а	Индивидуальный жилой дом	Рубцов Николай Евгеньевич	4	21.01.2019	158,4
51	город Кострома, ориентир поселок Волжский. Участок находится примерно в 2 км по направлению на северо-восток от ориентира	Индивидуальный жилой дом	Львова Наталья Алексеевна	5	18.01.2019	216
52	город Кострома, проезд Речной 7-й, дом 5	Индивидуальный жилой дом	Раззоренова Наталия Анатольевна	6	18.01.2019	157,1
53	город Кострома, проезд Судиславский, дом 27	Индивидуальный жилой дом	Австрийская Елена Валерьевна	11	28.01.2019	150

№ п/п	Площадки строительства	Наименование	Застройщик	Номер уведомления	Дата выдачи	Площадь здания (кв.м)
54	город Кострома, проезд Судиславский, дом 29	Индивидуальный жилой дом	Ковалев Антон Валерьевич	12	28.01.2019	150
55	город Кострома, ориентир поселок Волжский. Участок находится примерно в 2 км по направлению на северо-восток от ориентира	Индивидуальный жилой дом	Морозов Сергей Юрьевич	13	28.01.2019	141,5
56	город Кострома, проезд Боговаровский, дом 23	Индивидуальный жилой дом	Седова Ольга Николаевна	14	28.01.2019	150
57	город Кострома, улица Аркадия Жолниренко, дом 4	Индивидуальный жилой дом	Котлова Елена Владимировна	16	31.01.2019	171,1
58	город Кострома, улица Мясницкая, дом 59	Индивидуальный жилой дом	Озеров Сергей Александрович	18	31.01.2019	181,46
59	город Кострома, улица Победная, дом 9,11	Индивидуальный жилой дом	Кузьмина Ольга Владимировна	19	08.02.2019	157
60	город Кострома, поселок Учхоза «Костромской», дом 9	Индивидуальный жилой дом	Изюмова Елена Николаевна	20	08.02.2019	150
61	город Кострома, улица Привокзальная, дом 15	Индивидуальный жилой дом	Кочкин Павел Иванович	22	18.02.2019	150
62	город Кострома, проезд Судиславский, дом 20	Индивидуальный жилой дом	Баранова Надежда Николаевна	27	06.02.2019	150
63	город Кострома, проезд Судиславский, дом 42	Индивидуальный жилой дом	Тиганова Елена Михайловна	28	26.02.2019	150
64	город Кострома, ориентир поселок Волжский. Участок находится примерно в 2 км по направлению на северо-восток от ориентира	Индивидуальный жилой дом	Алексеева Людмила Владимировна	29	26.02.2019	150
65	город Кострома, улица Героев, 36	Индивидуальный жилой дом	Бесонова Вия Донатовна	32	13.03.2019	150
66	город Кострома, проезд Силикатный 3-й, 18	Индивидуальный жилой дом	волошин в а	34	14.03.2019	150

№ п/п	Площадки строительства	Наименование	Застройщик	Номер уведомления	Дата выдачи	Площадь здания (кв.м)
67	город Кострома, улица Валентина Зайцева, 19	Индивидуальный жилой дом	Осипов Вениамин Николаевич	38	12.03.2019	150
68	город Кострома, оринтир поселок Волжский. Участок находится примерно в 2 км по направлению на северо-восток от ориентира	Индивидуальный жилой дом	Черных Елена Федоровна	39	19.03.2019	150
69	город Кострома, улица Бляхина, 20	Индивидуальный жилой дом	Кудряшова Елена Валерьевна	43	26.03.2019	150
70	город Кострома, улица Бляхина, 9	Индивидуальный жилой дом	Абасова Диана Велибековна	45	01.04.2019	156,24
71	город Кострома, улица Хвойная, 29	Индивидуальный жилой дом	Кузьмин Дмитрий Вячеславович	47	01.04.2019	162
72	город Кострома, оринтир поселок Волжский. Участок находится примерно в 2 км по направлению на северо-восток от ориентира	Индивидуальный жилой дом	Беляева Ирина Сергеевна	49	29.03.2019	105
73	город Кострома, улица Владимира Люсина, 69	Индивидуальный жилой дом	Тодерич Ирина Владимировна	51	03.04.2019	150
74	город Кострома, улица Озерная, 22	Индивидуальный жилой дом	Кириллова Капитолина Николаевна	53	10.04.2019	110
75	город Кострома, проезд Судиславский, 52	Индивидуальный жилой дом	Капралова Надежда Валерьевна	56	10.04.2019	107,76
76	город Кострома, переулок Инженерный, 3	Индивидуальный жилой дом	Лебедева Дарья Александровна	57	12.04.2019	336,06
77	город Кострома, проезд Судиславский, 44	Индивидуальный жилой дом	Базанкова Ольга Александровна	58	12.04.2019	105
78	город Кострома, проспект Речной, 415 по ГП	Индивидуальный жилой дом	Воробьев Михаил Алексеевич	60	11.04.2019	115,5
79	город Кострома, оринтир поселок Волжский. Участок находится примерно в 2 км по	Индивидуальный жилой дом	Кичешкин Александр Сергеевич	62	04.04.2019	150

№ п/п	Площадки строительства	Наименование	Застройщик	Номер уведомления	Дата выдачи	Площадь здания (кв.м)
	направлению на северо-восток от ориентира					
80	город Кострома, Чернигинская набережная,36	Индивидуальный жилой дом	Керимов Руслан Салманович	63	12.04.2019	92,4
81	город Кострома, улица Растопчина, 9	Индивидуальный жилой дом	Безобразов Денис Анатольевич	66	18.04.2019	186,46
82	город Кострома, проезд Судиславский, 25	Индивидуальный жилой дом	Колесникова Лариса Александровна	67	19.04.2019	142
83	город Кострома, ориентир поселок Волжский. Участок находится примерно в 2 км по направлению на северо-восток от ориентира	Индивидуальный жилой дом	Павлова Нина Васильевна	68	12.04.2019	57,1
84	город Кострома, проезд Межевской, 50	Индивидуальный жилой дом	Крылова Ксения Марковна	70	16.04.2019	147,5
85	город Кострома, улица Некрасова, 82	Индивидуальный жилой дом	Волков Максим Алексеевич	71	17.04.2019	150
86	город Кострома, улица Заводская, 33	Индивидуальный жилой дом	Румянцев Юрий Николаевич	76	19.04.2019	156,54
87	город Кострома, улица Васильевская, 10	Индивидуальный жилой дом	Комарова Виктория Михайловна	77	23.04.2019	150
88	город Кострома, ориентир поселок Волжский. Участок находится примерно в 2 км по направлению на северо-восток от ориентира	Индивидуальный жилой дом	Ипатова Елена Васильевна	78	26.04.2019	105
89	город Кострома, ориентир поселок Волжский. Участок находится примерно в 2 км по направлению на северо-восток от ориентира	Индивидуальный жилой дом	Ипатова Елена Васильевна	79	26.04.2019	105
90	город Кострома, ориентир поселок Волжский. Участок	Индивидуальный жилой дом	Ипатова Елена Васильевна	80	26.04.2019	105

№ п/п	Площадки строительства	Наименование	Застройщик	Номер уведомления	Дата выдачи	Площадь здания (кв.м)
	находится примерно в 2 км по направлению на северо-восток от ориентира					
91	город Кострома, ориентир поселок Волжский. Участок находится примерно в 2 км по направлению на северо-восток от ориентира	Индивидуальный жилой дом	Ипатова Елена Васильевна	81	26.04.2019	105
92	город Кострома, ориентир поселок Волжский. Участок находится примерно в 2 км по направлению на северо-восток от ориентира	Индивидуальный жилой дом	Ипатова Елена Васильевна	82	26.04.2019	105
93	город Кострома, ориентир поселок Волжский. Участок находится примерно в 2 км по направлению на северо-восток от ориентира	Индивидуальный жилой дом	Ипатова Елена Васильевна	83	26.04.2019	105
94	город Кострома, ориентир поселок Волжский. Участок находится примерно в 2 км по направлению на северо-восток от ориентира	Индивидуальный жилой дом	Ипатова Елена Васильевна	84	26.04.2019	105
95	город Кострома, ориентир поселок Волжский. Участок находится примерно в 2 км по направлению на северо-восток от ориентира	Индивидуальный жилой дом	Ипатова Елена Васильевна	85	26.04.2019	105
96	город Кострома, ориентир поселок Волжский. Участок находится примерно в 2 км по направлению на северо-восток от ориентира	Индивидуальный жилой дом	Ипатова Елена Васильевна	87	26.04.2019	105

№ п/п	Площадки строительства	Наименование	Застройщик	Номер уведомления	Дата выдачи	Площадь здания (кв.м)
97	город Кострома, ориентир поселок Волжский. Участок находится примерно в 2 км по направлению на северо-восток от ориентира	Индивидуальный жилой дом	Ипатова Елена Васильевна	88	26.04.2019	105
98	город Кострома, ориентир поселок Волжский. Участок находится примерно в 2 км по направлению на северо-восток от ориентира	Индивидуальный жилой дом	Ипатова Елена Васильевна	89	26.04.2019	105
99	город Кострома, ориентир поселок Волжский. Участок находится примерно в 2 км по направлению на северо-восток от ориентира	Индивидуальный жилой дом	Ипатова Елена Васильевна	90	26.04.2019	105
100	город Кострома, ориентир поселок Волжский. Участок находится примерно в 2 км по направлению на северо-восток от ориентира	Индивидуальный жилой дом	Ипатова Елена Васильевна	91	26.04.2019	105
101	город Кострома, улица Металлистов, 6	Индивидуальный жилой дом	Коробкова Ирина Павловна	96	08.05.2019	384,64
102	город Кострома, проезд Угловой, 9	Индивидуальный жилой дом	Соков Сергей Александрович; Сокова Любовь Викторовна	97	25.04.2019	113,51
103	город Кострома, ориентир поселок Волжский. Участок находится примерно в 2 км по направлению на северо-восток от ориентира	Индивидуальный жилой дом	Жильцов Алексей Николаевич	98	25.04.2019	130,6
104	город Кострома, поселок Волжский, кв 10, 7б	Индивидуальный жилой дом	Максимова Полина Евгеньевна	100	06.05.2019	163,7
105	город Кострома, проезд Михалевский, 9	Индивидуальный жилой дом	Алексеева Альбина Анатольевна	102	08.05.2019	170,2

№ п/п	Площадки строительства	Наименование	Застройщик	Номер уведомления	Дата выдачи	Площадь здания (кв.м)
106	город Кострома, АОЗТ «Волжский»	Индивидуальный жилой дом	Молев Дмитрий Анатольевич	105	08.05.2019	150
107	город Кострома, АОЗТ «Волжский»	Индивидуальный жилой дом	Молев Дмитрий Анатольевич	106	08.05.2019	150
108	город Кострома, улица Аркадия Жолниренко, 14	Индивидуальный жилой дом	Борисова Татьяна Николаевна	107	13.05.2019	150
109	город Кострома, 4-й Речной проезд, 9	Индивидуальный жилой дом	Гудзенко Алексей Владимирович	108	14.05.2019	136,66
110	город Кострома, ориентир поселок Волжский. Участок находится примерно в 2 км по направлению на северо-восток от ориентира	Индивидуальный жилой дом	Кардашевский Илья Владимирович	110	14.05.2019	121
111	город Кострома, улица Николая Тараканова, 2	Индивидуальный жилой дом	Бестужев Роман Владимирович	111	16.05.2019	154,08
112	город Кострома, ориентир поселок Волжский. Участок находится примерно в 2 км по направлению на северо-восток от ориентира	Индивидуальный жилой дом	Вихрев Андрей Игоревич	112	17.05.2019	105,2
113	город Кострома, ориентир поселок Волжский. Участок находится примерно в 2 км по направлению на северо-восток от ориентира	Индивидуальный жилой дом	Дудин Дмитрий Вячеславович	113	17.05.2019	80
114	город Кострома, ориентир поселок Волжский. Участок находится примерно в 2 км по направлению на северо-восток от ориентира	Индивидуальный жилой дом	Дедович Ирина Дмитриевна	114	08.05.2019	99,22
115	город Кострома, ориентир поселок Волжский. Участок находится примерно в 2 км по	Индивидуальный жилой дом	Шишова Анна Михайловна	115	17.05.2019	154

№ п/п	Площадки строительства	Наименование	Застройщик	Номер уведомления	Дата выдачи	Площадь здания (кв.м)
	направлению на северо-восток от ориентира					
116	город Кострома, ориентир поселок Волжский. Участок находится примерно в 2 км по направлению на северо-восток от ориентира	Индивидуальный жилой дом	Вавилова Людмила Николаевна	119	17.05.2019	98,3
117	город Кострома, ориентир поселок Волжский. Участок находится примерно в 2 км по направлению на северо-восток от ориентира	Индивидуальный жилой дом	Иванов Евгений Владимирович	123	21.05.2019	150
118	город Кострома, проезд Нейский, 30	Индивидуальный жилой дом	Базанкова Ольга Александровна	124	21.05.2019	105
119	город Кострома, примернов 2км по направлению на северо-восток от ориентира пос Волжский	Индивидуальный жилой дом	Шаброва Екатерина Владимировна	126	27,05,2019	150
120	город Кострома, проезд Армейский 3-й, 9	Индивидуальный жилой дом	Писцов Андрей Сергеевич	130	28.05.2019	150
121	город Кострома, улица Спасокукоцкого,23 23Б	Индивидуальный жилой дом	Воробьева Любовь Викторовна	132	30,05,2019	150
122	город Кострома, проезд Армейский 5-й, 7	Индивидуальный жилой дом	Глушченко Анна Юрьевна	133	31.05.2019	150
123	город Кострома, улица Валентина Зайцева, 15	Индивидуальный жилой дом	Москалюк Сергей Юрьевич	137	31.05.2019	150
124	город Кострома, ориентир поселок Волжский. Участок находится примерно в 2 км по направлению на северо-восток от ориентира	Индивидуальный жилой дом	Матвеев Михаил Николаевич	138	05.06.2019	162
125	город Кострома, улица Нижне-Селищенская в р-не 8	Индивидуальный жилой дом	Голубев Александр Вячеславович	139	10.06.2019	169,3

№ п/п	Площадки строительства	Наименование	Застройщик	Номер уведомления	Дата выдачи	Площадь здания (кв.м)
126	город Кострома, переулок Ветренный, 2/1	Индивидуальный жилой дом	Петров Евгений Александрович	140	07.06.2019	216,8
127	город Кострома, улица Ребровская, 88	Индивидуальный жилой дом	Виноградова Ирина Юрьевна	141	13.06.2019	150
128	город Кострома, Волжский поселок, примерно в 2 км по направлению на северо-восток от ориентира поселок Волжский	Индивидуальный жилой дом	Ванчикова Анна Владимировна	146	18.06.2019	120,27
129	город Кострома, улица Коминтерна, 7	Индивидуальный жилой дом	Лосовская Любовь Станиславовна	149	19.06.2019	147,19
130	город Кострома, просп. Речной, 106	Индивидуальный жилой дом	Полоян Рубик Агмадович	152	24.06.2019	258,42
131	город Кострома, улица Коминтерна, 75	Индивидуальный жилой дом	Сергеев Андрей Павлович	156	01.07.2019	150
132	город Кострома, улица Аркадия Жолниренко, 47	Индивидуальный жилой дом	Просвиряков Роман Анатольевич	157	01.07.2019	237
133	город Кострома, улица Рабочая Слобода, 9а	Индивидуальный жилой дом	Карпова Инна Николаевна	159	01.07.2019	174,9
134	город Кострома, ориентир поселок Волжский. Участок находится примерно в 2 км по направлению на северо-восток от ориентира	Индивидуальный жилой дом	Никонов Владимир Иванович	161	02.07.2019	70,5
135	город Кострома, ориентир поселок Волжский. Участок находится примерно в 2 км по направлению на северо-восток от ориентира	Индивидуальный жилой дом	Терентьева Надежда Алексеевна	164	04.07.2019	104
136	город Кострома, улица Аркадия Жолниренко, 12	Индивидуальный жилой дом	Владимиров Владимир Александрович	165	5.07.2019	221,4
137	город Кострома, Восточная улица, 25	Индивидуальный жилой дом	Воронцова Татьяна Андреевна	166	05.07.2019	122,62

№ п/п	Площадки строительства	Наименование	Застройщик	Номер уведомления	Дата выдачи	Площадь здания (кв.м)
138	город Кострома, 3-й Коминтерна проезд, 16	Индивидуальный жилой дом	жирков Виталий Александрович	167	08.07.2019	150
139	город Кострома, улица Силикатная, 71а	Индивидуальный жилой дом	Терентьев Анатолий Александрович	169	16.07.2019	157,87
140	город Кострома, ориентир поселок Волжский. Участок находится примерно в 2 км по направлению на северо-восток от ориентира	Индивидуальный жилой дом	Семенов Николай Анатольевич	170	17.07.2019	105
141	город Кострома, ориентир поселок Волжский. Участок находится примерно в 2 км по направлению на северо-восток от ориентира	Индивидуальный жилой дом	Реут Вадим Филоретович	171	17.07.2019	244,08
142	город Кострома, улица Тополиная, примерно в 26 м на северо-запад от ориентира дом №15	Индивидуальный жилой дом	Разгуляев Максим Игоревич	173	23.07.2019	150
143	город Кострома, улица Владимира Люсина, 20	Индивидуальный жилой дом	Тихомиров Александр Николаевич	175	25.07.2019	150
144	город Кострома, улица Анатолия Соколова, 18	Индивидуальный жилой дом	Маскалюк Алена Дмитриевна	176	25.07.2019	150
145	город Кострома, улица Поселковая, 74	Индивидуальный жилой дом	Жуликова Наталья Владимировна	177	25,07,2019	185,53
146	город Кострома, ориентир поселок Волжский. Участок находится примерно в 2 км по направлению на северо-восток от ориентира	Индивидуальный жилой дом	Голятин Иван Алексеевич	178	23.07.2019	150
147	город Кострома, Жужелинская улица, 17 и улица Победная, 7	Индивидуальный жилой дом	Смирнов Олег Николаевич	181	26.07.2019	150
148	город Кострома, ориентир поселок Волжский. Участок	Индивидуальный жилой дом	Василенко Роман Александрович	182	26.07.2019	147,9

№ п/п	Площадки строительства	Наименование	Застройщик	Номер уведомления	Дата выдачи	Площадь здания (кв.м)
	находится примерно в 2 км по направлению на северо-восток от ориентира					
149	город Кострома, ориентир поселок Волжский. Участок находится примерно в 2 км по направлению на северо-восток от ориентира	Индивидуальный жилой дом	Виноградова Елена Юрьевна	183	26.07.2019	80,4
150	город Кострома, проезд Волгореченский, 45	Индивидуальный жилой дом	Бабкина Ирина Николаевна	184	26.07.2019	105
151	город Кострома, улица Мясницкая, 59	Индивидуальный жилой дом	Озеров Сергей Александрович	185	01.08.2019	150
152	город Кострома, ориентир поселок Волжский. Участок находится примерно в 2 км по направлению на северо-восток от ориентира	Индивидуальный жилой дом	Ражев Сергей Витальевич	187	02.08.2019	150
153	город Кострома, Камешники, 1	Индивидуальный жилой дом	Адамян Алена Вадимовна	188	02.08.2019	30
154	город Кострома, ориентир поселок Волжский. Участок находится примерно в 2 км по направлению на северо-восток от ориентира	Индивидуальный жилой дом	Сахарова Светлана Михайловна	189	02.08.2019	150
155	город Кострома, ориентир поселок Волжский. Участок находится примерно в 2 км по направлению на северо-восток от ориентира	Индивидуальный жилой дом	Ибинаминов Павел Наильевич	190	02.08.2019	150
156	город Кострома, улица Героев, 169	Индивидуальный жилой дом	Бочагова Наталья Сергеевна	191	02.08.2019	150
157	город Кострома, ориентир поселок Волжский. Участок	Индивидуальный жилой дом	Берёзкин Владимир Николаевич	197	05.08.2019	150

№ п/п	Площадки строительства	Наименование	Застройщик	Номер уведомления	Дата выдачи	Площадь здания (кв.м)
	находится примерно в 2 км по направлению на северо-восток от ориентира					
158	город Кострома, улица Привокзальная, 13	Индивидуальный жилой дом	Андреев Евгений Андреевич	198	06.08.2019	150
159	город Кострома, улица Владимира Люсина, 8	Индивидуальный жилой дом	Храмов Иван Вячеславович	199	06.08.2019	113
160	город Кострома, ориентир поселок Волжский. Участок находится примерно в 2 км по направлению на северо-восток от ориентира	Индивидуальный жилой дом	Виноградов Антон Игоревич	200	06.08.2019	150
161	город Кострома, ориентир поселок Волжский. Участок находится примерно в 2 км по направлению на северо-восток от ориентира	Индивидуальный жилой дом	Сорокина Ольга Николаевна	202	09.08.2019	150
162	город Кострома, ориентир поселок Волжский. Участок находится примерно в 2 км по направлению на северо-восток от ориентира	Индивидуальный жилой дом	Румянцева Светлана Валерьевна	205	15.08.2019	141,9
163	город Кострома, ориентир поселок Волжский. Участок находится примерно в 2 км по направлению на северо-восток от ориентира	Индивидуальный жилой дом	Караванова Наталья Николаевна	206	15.08.2019	82,8
164	город Кострома, ориентир поселок Волжский. Участок находится примерно в 2 км по направлению на северо-восток от ориентира	Индивидуальный жилой дом	Бахшян Смбат Сарикович	207	15.08.2019	155,3
165	город Кострома, ориентир поселок Волжский. Участок	Индивидуальный жилой дом	Семенова Анастасия Сергеевна	208	16.08.2019	150

№ п/п	Площадки строительства	Наименование	Застройщик	Номер уведомления	Дата выдачи	Площадь здания (кв.м)
	находится примерно в 2 км по направлению на северо-восток от ориентира					
166	город Кострома, ориентир поселок Волжский. Участок находится примерно в 2 км по направлению на северо-восток от ориентира	Индивидуальный жилой дом	Леднев Андрей Игоревич	209	16.08.2019	82,8
167	город Кострома, улица Торфяная, 28	Индивидуальный жилой дом	Бернацкий Александр Николаевич	214	23.08.2019	171
168	город Кострома, ориентир поселок Волжский. Участок находится примерно в 2 км по направлению на северо-восток от ориентира	Индивидуальный жилой дом	Зябликова Светлана Александровна	215	27.08.2019	82,8
169	город Кострома, ориентир поселок Волжский. Участок находится примерно в 2 км по направлению на северо-восток от ориентира	Индивидуальный жилой дом	Колобкова Татьяна Андреевна	216	27.08.2019	150
170	город Кострома, улица Владимира Семенова, 30	Индивидуальный жилой дом	Сотникова Татьяне Владимировна	218	26.08.2019	108,2
171	город Кострома, ориентир поселок Волжский. Участок находится примерно в 2 км по направлению на северо-восток от ориентира	Индивидуальный жилой дом	Скиба Галина Владимировна	220	02.09.2019	82,8
172	город Кострома, улица Байдарская, 13	Индивидуальный жилой дом	Птицын Валерий Борисович	227	10.09.2019	150
173	город Кострома, улица Прасковьи Малининой, 13	Индивидуальный жилой дом	Рудакова Надежда Павловна	228	10.09.2019	150
174	город Кострома, проезд Боговаровский, 38	Индивидуальный жилой дом	Куперина Яна Викторовна	229	10.09.2019	120,8

№ п/п	Площадки строительства	Наименование	Застройщик	Номер уведомления	Дата выдачи	Площадь здания (кв.м)
175	город Кострома, улица Тополиная примерно в 25 м на с-з от ориентира дом №15	Индивидуальный жилой дом	Разгуляев Максим Игоревич	230	10.09.2019	238,5
176	город Кострома, Волжский, примерно в 2 км по направлению на северо-восток от ориентира поселок Волжский	Индивидуальный жилой дом	Евтишенкова Евгения Андреевна	231	10.09.2019	2
177	город Кострома, ориентир поселок Волжский. Участок находится примерно в 2 км по направлению на северо-восток от ориентира	Индивидуальный жилой дом	Лыхин Сергей Николаевич	232	09.09.2019	105,2
178	город Кострома, ориентир поселок Волжский. Участок находится примерно в 2 км по направлению на северо-восток от ориентира	Индивидуальный жилой дом	Данилов Андрей Игоревич	233	11.09.2019	140,1
179	город Кострома, ориентир поселок Волжский. Участок находится примерно в 2 км по направлению на северо-восток от ориентира	Индивидуальный жилой дом	Ражев Сергей Витальевич	237	18.09.2019	150
180	город Кострома, улица Николая Колесникова, 22	Индивидуальный жилой дом	Кузнецова Наталья Александровна	239	23.09.2019	150
181	город Кострома, улица Московская, 40	Индивидуальный жилой дом	Титова Наталья Владиславовна	244	19.09.2019	124
182	город Кострома, ориентир поселок Волжский. Участок находится примерно в 2 км по направлению на северо-восток от ориентира	Индивидуальный жилой дом	Соболев Дмитрий Александрович	245	18.09.2019	82,8
183	город Кострома, микрорайон Любавино	Индивидуальный жилой дом	ООО "Дубрава"	250	26.09.2019	159,6

№ п/п	Площадки строительства	Наименование	Застройщик	Номер уведомления	Дата выдачи	Площадь здания (кв.м)
184	город Кострома, микрорайон Любавино	Индивидуальный жилой дом	ООО "Дубрава"	251	26.09.2019	159,6
185	город Кострома, микрорайон Любавино	Индивидуальный жилой дом	ООО "Дубрава"	252	26.09.2019	159,6
186	город Кострома, ориентир поселок Волжский. Участок находится примерно в 2 км по направлению на северо-восток от ориентира	Индивидуальный жилой дом	Гашеева Диана Анатольевна	253	30.09.2019	150
187	город Кострома, ориентир поселок Волжский. Участок находится примерно в 2 км по направлению на северо-восток от ориентира	Индивидуальный жилой дом	Гашеева Диана Анатольевна	254	30.09.2019	150
188	город Кострома, ориентир поселок Волжский. Участок находится примерно в 2 км по направлению на северо-восток от ориентира	Индивидуальный жилой дом	Даушт Юрий Константинович	255	01.10.2019	150
189	город Кострома, улица Шагова, 36б	Индивидуальный жилой дом	Батин Денис Александрович	257	04.10.2019	227,47
190	город Кострома, проезд Речной 7-й, 19	Индивидуальный жилой дом	Гормаш Ирина Леонидовна	258	04.10.2019	149,85
191	город Кострома, ориентир поселок Волжский. Участок находится примерно в 2 км по направлению на северо-восток от ориентира	Индивидуальный жилой дом	Симомян Артем Карнели	259	04.10.2019	150
192	город Кострома, проезд Судиславский, 5	Индивидуальный жилой дом	Чеснокова Анна Владимировна	261	07.10.2019	150
193	город Кострома, ориентир поселок Волжский. Участок находится примерно в 2 км по	Индивидуальный жилой дом	Петров Владимир Владимирович	264	11.10.2019	150

№ п/п	Площадки строительства	Наименование	Застройщик	Номер уведомления	Дата выдачи	Площадь здания (кв.м)
	направлению на северо-восток от ориентира					
194	город Кострома, ориентир поселок Волжский. Участок находится примерно в 2 км по направлению на северо-восток от ориентира	Индивидуальный жилой дом	Приорова - Очагавия Алиса Эмильевна	267	14.10.2019	170,01
195	город Кострома, улица Шагова 138/38	Индивидуальный жилой дом	Жердев Андрей Александрович	270	17,10,2019	315
196	город Кострома, проезд Коминтерна 3-й, 16	Индивидуальный жилой дом	жирков Виталий Александрович	274	17,10,2019	150
197	город Кострома, проезд Судиславский, 46	Индивидуальный жилой дом	Ашуров Шариф Хамдамович	275	24.10.2019	172,4
198	город Кострома, проезд Овражный, 5	Индивидуальный жилой дом	Захаров Анатолий Юрьевич	276	28.10.2019	243,06
199	город Кострома, поселок Волжский , примерно в 2 км по направлению на северо-восток от ориентира поселок Волжский	Индивидуальный жилой дом	Саогов Янош Алексеевич	279	24,10,2019	150
200	город Кострома, улица Растопчина, 7	Индивидуальный жилой дом	Платонов Николай Александрович	281	30.10.2019	76,87
201	город Кострома, ориентир поселок Волжский. Участок находится примерно в 2 км по направлению на северо-восток от ориентира	Индивидуальный жилой дом	Радионов Виталий Николаевич	282	29.10.2019	64,1
202	город Кострома, проезд Торфяной, 6	Индивидуальный жилой дом	Фролов Даниил Борисович	283	01.11.2019	150
203	город Кострома, проезд Нерехтский, 7	Индивидуальный жилой дом	Евсеев Сергей Александрович	286	05.11.2019	102,65
204	город Кострома, ориентир поселок Волжский. Участок находится примерно в 2 км по	Индивидуальный жилой дом	Гурьянов Вадиму Александровичу	287	06.11.2019	100

№ п/п	Площадки строительства	Наименование	Застройщик	Номер уведомления	Дата выдачи	Площадь здания (кв.м)
	направлению на северо-восток от ориентира					
205	город Кострома, ориентир поселок Волжский. Участок находится примерно в 2 км по направлению на северо-восток от ориентира	Индивидуальный жилой дом	Буча Дмитрий Викторович	288	06.11.2019	150
206	город Кострома, улица Тополиная, примерно в 26 м на северо-запад от ориентира дом №15	Индивидуальный жилой дом	Разгуляев Максим Игоревич	289	08.11.2019	150
207	город Кострома, Пантусовский, 1-й, 38	Индивидуальный жилой дом	Адамян Алена Владимировна	293	15.11.2019	247,75
208	город Кострома, проспект Речной, 163	Индивидуальный жилой дом	Писцов Андрей Сергеевич	294	18.11.2019	190,74
209	город Кострома, ориентир поселок Волжский. Участок находится примерно в 2 км по направлению на северо-восток от ориентира	Индивидуальный жилой дом	Смирнов Владимир Михайлович	295	18.11.2019	150
210	город Кострома, ориентир поселок Волжский. Участок находится примерно в 2 км по направлению на северо-восток от ориентира	Индивидуальный жилой дом	Романова Алена Игоревна	297	18.11.2019	65,9
211	город Кострома, ориентир поселок Волжский. Участок находится примерно в 2 км по направлению на северо-восток от ориентира	Индивидуальный жилой дом	Помыткина Ольга Юрьевна	300	22.11.2019	207,46
212	город Кострома, проезд Межевской, 26	Индивидуальный жилой дом	Каско Дмитрий Михайлович	302	25.11.2019	74,4

№ п/п	Площадки строительства	Наименование	Застройщик	Номер уведомления	Дата выдачи	Площадь здания (кв.м)
213	город Кострома, проезд Речной 4-й, 47	Индивидуальный жилой дом	Захаров Александр Сергеевич	303	26.11.2019	157,6
214	город Кострома, проезд Речной 4-й, 47	Индивидуальный жилой дом	Шалаев Александр Николаевич	304	26.11.2019	175,7
215	город Кострома, примерно в 2 км по направлению на северо-восток от ориентира поселок Волжский	Индивидуальный жилой дом	Карпеев Сергей Михайлович	305	26.11.2019	150
216	город Кострома, проезд Вохомский, 7	Индивидуальный жилой дом	Евсеева Валерия Сергеевна Талова Сафия Павловна Талова Амалия Андреевна	307	28.11.2019	99,22
217	город Кострома, улица Наты Бабушкиной, 37	Индивидуальный жилой дом	Лаврентьева Татьяна Владимировна	312	09.12.2019	150
218	город Кострома, поселок Волжский, примерно в 2 км по направлению на северо-восток от ориентира п. Волжский	Индивидуальный жилой дом	Галкин Илья Александрович	314	09.12.2019	82,8
219	город Кострома, ориентир поселок Волжский. Участок находится примерно в 2 км по направлению на северо-восток от ориентира	Индивидуальный жилой дом	Артемьева Татьяна Александровна	315	11.12.2019	150
220	город Кострома, ориентир поселок Волжский. Участок находится примерно в 2 км по направлению на северо-восток от ориентира	Индивидуальный жилой дом	Кадников Николай Николаевич	318	13.12.2019	150
221	город Кострома, улица Просвещения, 13	Индивидуальный жилой дом	Морозова Любовь Ивановна	320	16.12.2019	150
222	город Кострома, ориентир поселок Волжский. Участок	Индивидуальный жилой дом	Бажина Мария Александровна	321	18.12.2019	130

№ п/п	Площадки строительства	Наименование	Застройщик	Номер уведомления	Дата выдачи	Площадь здания (кв.м)
	находится примерно в 2 км по направлению на северо-восток от ориентира					
223	город Кострома, примерно в 2 км по направлению на северо-восток от ориентира поселок Волжский	Индивидуальный жилой дом	Марков Константин Александрович	322	23.12.2019	91,8
224	город Кострома, ориентир поселок Волжский. Участок находится примерно в 2 км по направлению на северо-восток от ориентира	Индивидуальный жилой дом	Помыткина Ольга Юрьевна	326	20.12.2019	43,4
225	город Кострома, улица Винокуровой, 13	Индивидуальный жилой дом	Колесова Анна Андреевна	327	25.12.2019	150
226	город Кострома, улица Тихая, 28	Индивидуальный жилой дом	Гаврилов Юрия Владимирович	331	31.12.2019	93,08
227	город Кострома, ориентир поселок Волжский. Участок находится примерно в 2 км по направлению на северо-восток от ориентира	Индивидуальный жилой дом	Тиханов Владимир Викторович	3	14.01.2019	107,7
228	город Кострома, проезд Высотный 2-й, 9	Индивидуальный жилой дом	Сорокин Евгений Борисович	4	14.01.2019	176,22
229	город Кострома, проезд Высотный 2-й, 9	Индивидуальный жилой дом	Ремезова Елена Анатольевна	5	14.01.2019	196,3
230	город Кострома, ориентир поселок Волжский. Участок находится примерно в 2 км по направлению на северо-восток от ориентира	Индивидуальный жилой дом	Пономаренко Дмитрий Аркадьевич	7	15.01.2019	100
231	город Кострома, 8 Марта, 42	Индивидуальный жилой дом	Лесников Сергей Александрович	8	16.01.2019	363

№ п/п	Площадки строительства	Наименование	Застройщик	Номер уведомления	Дата выдачи	Площадь здания (кв.м)
232	город Кострома, улица Владимира Люсина, 52	Индивидуальный жилой дом	Девяткина Татьяна Борисовна	9	16.01.2020	185,23
233	город Кострома, ориентир поселок Волжский. Участок находится примерно в 2 км по направлению на северо-восток от ориентира	Индивидуальный жилой дом	Носочкова Ольга Николаевна	11	20.01.2020	181,6
234	город Кострома, проезд Журавлиный 1-й, 5	Индивидуальный жилой дом	Чернова Ирина Олеговна	12	13.01.2020	150
235	город Кострома, ориентир поселок Волжский. Участок находится примерно в 2 км по направлению на северо-восток от ориентира	Индивидуальный жилой дом	Писемская Ирина Васильевна	13	20.01.2020	74,8
236	город Кострома, ориентир поселок Волжский. Участок находится примерно в 2 км по направлению на северо-восток от ориентира	Индивидуальный жилой дом	Глумина Александра Олеговна	14	23.01.2020	162,36
237	город Кострома, 3-й Пантусовский проезд, в районе дома 86	Индивидуальный жилой дом	Рейх Алексей Вячеславович	15	31.01.2020	150
238	город Кострома, ориентир поселок Волжский. Участок находится примерно в 2 км по направлению на северо-восток от ориентира	Индивидуальный жилой дом	Посаднева Виктория Андреевна	16	23.01.2020	150
239	город Кострома, проспект Речной 11 по ГП	Индивидуальный жилой дом	Медникова Елена Николаевна	18	27.01.2020	150
240	город Кострома, ориентир поселок Волжский. Участок находится примерно в 2 км по направлению на северо-восток от ориентира	Индивидуальный жилой дом	Федоров Владимир Александрович	20	27.01.2020	107,7

№ п/п	Площадки строительства	Наименование	Застройщик	Номер уведомления	Дата выдачи	Площадь здания (кв.м)
241	город Кострома, переулок Локомотивный, 3	Индивидуальный жилой дом	Соловьева Юлия Сергеевна	22	29.01.2020	299
242	город Кострома, ориентир поселок Волжский. Участок находится примерно в 2 км по направлению на северо-восток от ориентира	Индивидуальный жилой дом	Алипова Ольга Геннадьевна	25	07.02.2020	138,8
243	город Кострома, ориентир поселок Волжский. Участок находится примерно в 2 км по направлению на северо-восток от ориентира	Индивидуальный жилой дом	Рудов Степан Геннадьевич	26	07.02.2020	107,7
244	город Кострома, улица Запольная, 52	Индивидуальный жилой дом	Жирохова Валентина Арсеньевна	27	11.02.2020	77,6
245	город Кострома, улица Высокая, 7а	Индивидуальный жилой дом	Юрин Михаил Анатольевич	28	12.02.2020	150
246	город Кострома, улица Колхозная, 8	Индивидуальный жилой дом	Кочетков Иван Александрович	30	18.02.2020	150
247	город Кострома, проезд Пантусовский 1-й, 45	Индивидуальный жилой дом	Шпилевая Елена Васильевна	31	18.02.2020	362
248	город Кострома, ориентир поселок Волжский. Участок находится примерно в 2 км по направлению на северо-восток от ориентира	Индивидуальный жилой дом	Трифонов Геннадий Пантелеевич	35	21.02.2020	82,8
249	город Кострома, ориентир поселок Волжский. Участок находится примерно в 2 км по направлению на северо-восток от ориентира	Индивидуальный жилой дом	Рудов Степан Геннадьевич	36	25.02.2020	82,8
250	город Кострома, ориентир поселок Волжский. Участок находится примерно в 2 км по	Индивидуальный жилой дом	Суриков Денис Сергеевич	37	26.02.2020	150

№ п/п	Площадки строительства	Наименование	Застройщик	Номер уведомления	Дата выдачи	Площадь здания (кв.м)
	направлению на северо-восток от ориентира					
251	город Кострома, проезд Вохомский, 39	Индивидуальный жилой дом	Черемшин Валерию Владимировичу	38	02.03.2020	112,71
252	город Кострома, ориентир поселок Волжский. Участок находится примерно в 2 км по направлению на северо-восток от ориентира	Индивидуальный жилой дом	Лепилова Римма Яковлевна	39	04.03.2020	82,8
253	город Кострома, ориентир поселок Волжский. Участок находится примерно в 2 км по направлению на северо-восток от ориентира	Индивидуальный жилой дом	Буракова Анна Викторовна	40	04.03.2020	150,92
254	город Кострома, ориентир поселок Волжский. Участок находится примерно в 2 км по направлению на северо-восток от ориентира	Индивидуальный жилой дом	Матвеева Екатерина Алексеевна	41	10.03.2020	74,8
255	город Кострома, проезд 5-й Журавлиный, 1	Индивидуальный жилой дом	Лебедева Светлана Геннадьевна	42	11.03.2020	148,2
256	город Кострома, ориентир поселок Волжский. Участок находится примерно в 2 км по направлению на северо-восток от ориентира	Индивидуальный жилой дом	Лобова Юлия Михайловна	43	11.03.2020	82,8
257	город Кострома, улица Бляхина, 7	Индивидуальный жилой дом	Азарко Елена Федоровна	44	11.03.2020	126
258	город Кострома, ориентир поселок Волжский. Участок находится примерно в 2 км по направлению на северо-восток от ориентира	Индивидуальный жилой дом	Муравьев Александр Николевич	47	11.03.2020	150

№ п/п	Площадки строительства	Наименование	Застройщик	Номер уведомления	Дата выдачи	Площадь здания (кв.м)
259	город Кострома, ориентир поселок Волжский. Участок находится примерно в 2 км по направлению на северо-восток от ориентира	Индивидуальный жилой дом	Скубакова Елена Николаевна	49	13.03.2020	82,5
260	город Кострома, улица Прасковьи Малининой, 7	Индивидуальный жилой дом	Семенова Ирина Васильевна	51а	18.03.2020	299,75
261	город Кострома, проезд Высотный 2-й, 9	Индивидуальный жилой дом	Ремезова Елена Анатольевна	54	20.03.2020	150
262	город Кострома, ориентир поселок Волжский. Участок находится примерно в 2 км по направлению на северо-восток от ориентира	Индивидуальный жилой дом	Рудов Степан Геннадьевич	55	24.03.2020	107,6
263	город Кострома, ориентир поселок Волжский. Участок находится примерно в 2 км по направлению на северо-восток от ориентира	Индивидуальный жилой дом	Сафиханов Радик Саламудинович	56	24.03.2020	250
264	город Кострома, ориентир поселок Волжский. Участок находится примерно в 2 км по направлению на северо-восток от ориентира	Индивидуальный жилой дом	Громова Юлия Анатольевна	58	26.03.2020	82,8
265	город Кострома, ориентир поселок Волжский. Участок находится примерно в 2 км по направлению на северо-восток от ориентира	Индивидуальный жилой дом	Данилова Евгения Михайловна	59	01.04.2020	82,4
266	город Кострома, улица Михалевская, 6	Индивидуальный жилой дом	Николаев Дмитрий Владимирович	60	02.04.2020	436,81
267	город Кострома, улица Хвойная, 36	Индивидуальный жилой дом	Петров Дмитрий Сергеевич	61	03.04.2020	243,31

№ п/п	Площадки строительства	Наименование	Застройщик	Номер уведомления	Дата выдачи	Площадь здания (кв.м)
268	город Кострома, проспект Речной, 140	Индивидуальный жилой дом	Новожилов Андрей Павлович	62	06.04.2020	150
269	город Кострома, ориентир поселок Волжский. Участок находится примерно в 2 км по направлению на северо-восток от ориентира	Индивидуальный жилой дом	Белихин Андрей Анатольевич	63	06.04.2020	82,4
270	город Кострома, ориентир поселок Волжский. Участок находится примерно в 2 км по направлению на северо-восток от ориентира	Индивидуальный жилой дом	Красильников Борис Викторович	64	06.04.2020	82,4
271	город Кострома, ориентир поселок Волжский. Участок находится примерно в 2 км по направлению на северо-восток от ориентира	Индивидуальный жилой дом	Ползикова Валентина Сергеевна	65	08.04.2020	82,4
272	город Кострома, улица Тополиная, 21а	Индивидуальный жилой дом	Шушкалов Николай Владимирович	66	08.04.2020	239,7
273	город Кострома, улица Флотская, 27	Индивидуальный жилой дом	Кренделев Дмитрий Владимирович	68	09.04.2020	150
274	город Кострома, улица Беговая, 7	Индивидуальный жилой дом	Морозов сергей Александрович	70	10.04.2020	304,8
275	город Кострома, ориентир поселок Волжский. Участок находится примерно в 2 км по направлению на северо-восток от ориентира	Индивидуальный жилой дом	Карабанова Илона Николаева	72	14.04.2020	150
276	город Кострома, улица Тополиная, 25	Индивидуальный жилой дом	Ярославлева Елена Сергеевна	75	17.04.2020	231,5
277	город Кострома, ориентир поселок Волжский. Участок находится примерно в 2 км по	Индивидуальный жилой дом	Ларионов Алексей Сергеевич	76	17.04.2020	150

№ п/п	Площадки строительства	Наименование	Застройщик	Номер уведомления	Дата выдачи	Площадь здания (кв.м)
	направлению на северо-восток от ориентира					
278	город Кострома, улица Николая Тимофеева, 2	Индивидуальный жилой дом	ЖСК "МАЯК БС"	77	08.04.2020	284
279	город Кострома, ориентир поселок Волжский. Участок находится примерно в 2 км по направлению на северо-восток от ориентира	Индивидуальный жилой дом	Павлюк Андрей Ильич	79	20.04.2020	150
280	город Кострома, ориентир поселок Волжский. Участок находится примерно в 2 км по направлению на северо-восток от ориентира	Индивидуальный жилой дом	Рудов Степан Геннадьевич	82	28.04.2020	107,6
281	город Кострома, ориентир поселок Волжский. Участок находится примерно в 2 км по направлению на северо-восток от ориентира	Индивидуальный жилой дом	Рудов Степан Геннадьевич	83	06.05.2020	102,5
282	город Кострома, улица Николая Тимофеева, 14	Индивидуальный жилой дом	Романенко Марина Евгеньевна	84	12.05.2020	150
283	город Кострома, ориентир поселок Волжский. Участок находится примерно в 2 км по направлению на северо-восток от ориентира	Индивидуальный жилой дом	Юнусова Ольга Николаевна	85	13.05.2020	107,6
284	город Кострома, улица Малышковская, 37	Индивидуальный жилой дом	Докин Евгений Николаевич	87	15.05.2020	244,62
285	город Кострома, проспект Речной, 112 по ГП	Индивидуальный жилой дом	Балабанова Любовь Павловна	88	15.05.2020	149,13
286	город Кострома, ориентир поселок Волжский. Участок находится примерно в 2 км по	Индивидуальный жилой дом	Несынова Елена Юрьевна	89	15.05.2020	150

№ п/п	Площадки строительства	Наименование	Застройщик	Номер уведомления	Дата выдачи	Площадь здания (кв.м)
	направлению на северо-восток от ориентира					
287	город Кострома, ориентир поселок Волжский. Участок находится примерно в 2 км по направлению на северо-восток от ориентира	Индивидуальный жилой дом	Рудов Степан Геннадьевич	90	15.05.2020	107,6
288	город Кострома, ориентир поселок Волжский. Участок находится примерно в 2 км по направлению на северо-восток от ориентира	Индивидуальный жилой дом	Рудов Степан Геннадьевич	91	15.05.2020	107,6
289	город Кострома, ориентир поселок Волжский. Участок находится примерно в 2 км по направлению на северо-восток от ориентира	Индивидуальный жилой дом	Рудов Степан Геннадьевич	92	18.05.2020	82,4
290	город Кострома, ориентир поселок Волжский. Участок находится примерно в 2 км по направлению на северо-восток от ориентира	Индивидуальный жилой дом	Рудов Степан Геннадьевич	93	18.05.2020	107,6
291	Город Кострома, проезд Пантусовский 1-й, 40	Индивидуальный жилой дом	ООО "Волга 2017"	94	14.05.2020	30
292	город Кострома, улица Тополиная, 14	Индивидуальный жилой дом	Томас Светлана Николаевна	96	21.05.2020	78,95
293	город Кострома, ориентир поселок Волжский. Участок находится примерно в 2 км по направлению на северо-восток от ориентира	Индивидуальный жилой дом	Огурцова Екатерина Андреевна	98	28.05.2020	82,4
294	город Кострома, ориентир поселок Волжский. Участок находится примерно в 2 км по	Индивидуальный жилой дом	Репина Екатерина Владимировна	99	28.05.2020	100

№ п/п	Площадки строительства	Наименование	Застройщик	Номер уведомления	Дата выдачи	Площадь здания (кв.м)
	направлению на северо-восток от ориентира					
295	город Кострома, ориентир поселок Волжский. Участок находится примерно в 2 км по направлению на северо-восток от ориентира	Индивидуальный жилой дом	Любимов Александр Александрович	100	29.05.2020	107,6
296	город Кострома, ориентир поселок Волжский. Участок находится примерно в 2 км по направлению на северо-восток от ориентира	Индивидуальный жилой дом	Смирнов Сергей Алексеевич	101	29.05.2020	82,5
297	город Кострома, проезд Силикатный 2-й, 10	Индивидуальный жилой дом	Брайцев Николай Сергеевич	102	01.06.2020	150
298	город Кострома, примерно 5 км на юг улица Дровяная	Индивидуальный жилой дом	Разгуляев Игорь Борисович	103	01.06.2020	265,4
299	город Кострома, ориентир поселок Волжский. Участок находится примерно в 2 км по направлению на северо-восток от ориентира	Индивидуальный жилой дом	Заседателев Денис Витальевич	104	01.06.2020	82,4
300	город Кострома, ориентир поселок Волжский. Участок находится примерно в 2 км по направлению на северо-восток от ориентира	Индивидуальный жилой дом	Рудов Степан Геннадьевич	105	04.06.2020	107,6
301	город Кострома, ориентир поселок Волжский. Участок находится примерно в 2 км по направлению на северо-восток от ориентира	Индивидуальный жилой дом	Адилжанов Даниил Тагиржанович	107	08.06.2020	107,6
302	город Кострома, ориентир поселок Волжский. Участок находится примерно в 2 км по	Индивидуальный жилой дом	Гоношилов Иван Сергеевич	109	08.06.2020	107,6

№ п/п	Площадки строительства	Наименование	Застройщик	Номер уведомления	Дата выдачи	Площадь здания (кв.м)
	направлению на северо-восток от ориентира					
303	город Кострома, улица Тополиная, 9	Индивидуальный жилой дом	Волкова Наталья Евгеньевна	112	09.06.2020	150
304	город Кострома, улица Тополиная, 7	Индивидуальный жилой дом	Волкова Наталья Евгеньевна	113	09.06.2020	150
305	город Кострома, улица Камешники, 7	Индивидуальный жилой дом	ООО "Волга 2017"	114	11.06.2020	30
306	город Кострома, улица Героев, 58	Индивидуальный жилой дом	Мохов сергей Геннадьевич	116	15.06.2020	150
307	город Кострома, улица Космонавтов, 41	Индивидуальный жилой дом	Дворникова Лариса Юрьевна	117	15.06.2020	150
308	город Кострома, ориентир поселок Волжский. Участок находится примерно в 2 км по направлению на северо-восток от ориентира	Индивидуальный жилой дом	Терентьева Анастасия Андреевна	118	15.06.2020	150
309	город Кострома, поселок Волжский, в 243 м на юго-запад от пп 1842	Индивидуальный жилой дом	Грушина Татьяна Вадимовна	119	15.06.2020	150
310	город Кострома, улица 2-я Восточная, 7 по направлению на восток	Индивидуальный жилой дом	Русаков Павел Сергеевич	120	15.06.2020	150
311	город Кострома, улица Торфяная, 32	Индивидуальный жилой дом	Смирнова Ирина Вячеславовна	121	15.06.2020	150
312	город Кострома, Тополиная, 20	Индивидуальный жилой дом	Кожин Вадим Викторович	123	17.06.2020	150
313	город Кострома, ориентир поселок Волжский. Участок находится примерно в 2 км по направлению на северо-восток от ориентира	Индивидуальный жилой дом	Рудов Степан Геннадьевич	124	17.06.2020	150

№ п/п	Площадки строительства	Наименование	Застройщик	Номер уведомления	Дата выдачи	Площадь здания (кв.м)
314	город Кострома, улица Камешники, 9	Индивидуальный жилой дом	ООО "Волга 2017"	125	17.06.2020	30
315	город Кострома, улица Николая Тимофеева, 10	Индивидуальный жилой дом	Шацкая Анастасия Валерьевна	126	17.06.2020	292,35
316	город Кострома, улица Владимира Люсина, 47	Индивидуальный жилой дом	Родин Максим Алексеевич	128	22.06.2020	150
317	город Кострома, ориентир поселок Волжский. Участок находится примерно в 2 км по направлению на северо-восток от ориентира	Индивидуальный жилой дом	Рудов Степан Геннадьевич	129	22.06.2020	82,7
318	город Кострома, проезд Пантусовский 1-й, 34	Индивидуальный жилой дом	ООО "Волга 2017"	130	22.06.2020	30
319	город Кострома, восточнее НВХ "Рыбное"	Индивидуальный жилой дом	Якив Наталья Вячеславовна	131	23.06.2020	150
320	город Кострома, ориентир поселок Волжский. Участок находится примерно в 2 км по направлению на северо-восток от ориентира	Индивидуальный жилой дом	Белов Иван Юрьевич	132	23.06.2020	150
321	город Кострома, проспект Речной, 109 по ГП	Индивидуальный жилой дом	Песков Дмитрий Александрович	133	23.06.2020	150
322	город Кострома, восточнее НВХ "Рыбное"	Индивидуальный жилой дом	Якив Наталья Вячеславовна	135	23.06.2020	150
323	город Кострома, ориентир поселок Волжский. Участок находится примерно в 2 км по направлению на северо-восток от ориентира	Индивидуальный жилой дом	Рудов Степан Геннадьевич	137	23.06.2020	82,7
324	город Кострома, проезд Пантусовский 1-й, 42	Индивидуальный жилой дом	ООО "Волга 2017"	138	29.06.2020	30
325	город Кострома, проезд Журавлиный 4-й, 12	Индивидуальный жилой дом	Булай Константин Александрович	139	29.06.2020	150

№ п/п	Площадки строительства	Наименование	Застройщик	Номер уведомления	Дата выдачи	Площадь здания (кв.м)
326	город Кострома, проезд Пантусовский 1-й, 44	Индивидуальный жилой дом	ООО "Волга 2017"	141	29.06.2020	30
327	город Кострома, деревня Посошниково, 12	Индивидуальный жилой дом	Попова Ольга Юрьевна	145	03.07.2020	150
328	город Кострома, ориентир поселок Волжский. Участок находится примерно в 2 км по направлению на северо-восток от ориентира	Индивидуальный жилой дом	Боченкова Юлия Валерьевна	146	03.07.2020	150
329	город Кострома, ориентир поселок Волжский. Участок находится примерно в 2 км по направлению на северо-восток от ориентира	Индивидуальный жилой дом	Муравьев Андрей Николаевич	148	09.07.2020	150
330	город Кострома, улица Маяковского, 58	Индивидуальный жилой дом	Кожин Андрей Николаевич	149	09.07.2020	150
331	город Кострома, проезд Высотный 1-й, 2/18	Индивидуальный жилой дом	Турилов Денис Юрьевич	150	10.07.2020	150
332	город Кострома, ориентир поселок Волжский. Участок находится примерно в 2 км по направлению на северо-восток от ориентира	Индивидуальный жилой дом	Косарева Евгения Валерьевна; Горлова Марина Владимировна	153	10.07.2020	82,7
333	город Кострома, Московская, 66	Индивидуальный жилой дом	Мелошников Андрей Игоревич	155	14.07.2020	260,7
334	город Кострома, улица Николая Тимофеева, 14	Индивидуальный жилой дом	Левочкина Валерия Геннадьевна	156	14.07.2020	51,7
335	город Кострома, ориентир поселок Волжский. Участок находится примерно в 2 км по направлению на северо-восток от ориентира	Индивидуальный жилой дом	Ивко Ольга Сергеевна	157	14.07.2020	107,9

№ п/п	Площадки строительства	Наименование	Застройщик	Номер уведомления	Дата выдачи	Площадь здания (кв.м)
336	город Кострома, ориентир поселок Волжский. Участок находится примерно в 2 км по направлению на северо-восток от ориентира	Индивидуальный жилой дом	Ивко Ольга Сергеевна	158	14.07.2020	107,9
337	город Кострома, ориентир поселок Волжский. Участок находится примерно в 2 км по направлению на северо-восток от ориентира	Индивидуальный жилой дом	Никитина Дарья Владимировна	160	14.07.2020	150
338	город Кострома, проезд Пантусовский 1-й, 38	Индивидуальный жилой дом	Чувилев Дмитрий Георгиевич	161	15.07.2020	30
339	город Кострома, улица Камешники, 3	Индивидуальный жилой дом	Чувилев Дмитрий Георгиевич	162	15.07.2020	30
340	город Кострома, ориентир поселок Волжский. Участок находится примерно в 2 км по направлению на северо-восток от ориентира	Индивидуальный жилой дом	Лебедева Ольга Борисовна	163	16.07.2020	150
341	город Кострома, восточнее НВХ "Рыбное"	Индивидуальный жилой дом	Головин Роман Сергеевич	164	17.07.2020	150
342	город Кострома, ориентир поселок Волжский. Участок находится примерно в 2 км по направлению на северо-восток от ориентира	Индивидуальный жилой дом	Еремеев Александр Борисович	167	22.07.2020	150
343	город Кострома, примыкает с востока к территории насосной станции (п. Козелино) МУП города Костромы "Костромагорводоканал"	Индивидуальный жилой дом	Якив Наталья Вячеславовна	168	22.07.2020	124,5
344	город Кострома, примыкает с востока к территории насосной станции (п. Козелино) МУП	Индивидуальный жилой дом	Якив Наталья Вячеславовна	169	22.07.2020	124,5

№ п/п	Площадки строительства	Наименование	Застройщик	Номер уведомления	Дата выдачи	Площадь здания (кв.м)
	города Костромы "Костромагорводоканал"					
345	город Кострома, примыкает с востока к территории насосной станции (п. Козелино) МУП города Костромы "Костромагорводоканал"	Индивидуальный жилой дом	Якив Наталья Вячеславовна	170	22.07.2020	124,5
346	город Кострома, примыкает с востока к территории насосной станции (п. Козелино) МУП города Костромы "Костромагорводоканал"	Индивидуальный жилой дом	Якив Наталья Вячеславовна	171	22.07.2020	124,5
347	город Кострома, переулок Инженерный, 3	Индивидуальный жилой дом	Войтюк Максим Владимирович	172	24.07.2020	187,2
348	город Кострома, улица Камешники, 11	Индивидуальный жилой дом	Репин Сергей Валерьевич	173	21.07.2020	284,8
349	город Кострома, ориентир поселок Волжский. Участок находится примерно в 2 км по направлению на северо-восток от ориентира	Индивидуальный жилой дом	Гиринский Виктор Сергеевич	174	24.07.2020	82,7
350	город Кострома, ориентир поселок Волжский. Участок находится примерно в 2 км по направлению на северо-восток от ориентира	Индивидуальный жилой дом	Рудов Степан Геннадьевич	175	24.07.2020	82,7
351	город Кострома, улица Тополиная, 19	Индивидуальный жилой дом	Шишковияева Светлана Владимировна	176	27.07.2020	174
352	город Кострома, улица Пантусовская, 63	Индивидуальный жилой дом	Юрьева Ирина Борисовна	177	27.07.2020	30
353	город Кострома, улица Жужелинская, 9	Индивидуальный жилой дом	Алтухов Виктор Леонидович	179	28.07.2020	150

№ п/п	Площадки строительства	Наименование	Застройщик	Номер уведомления	Дата выдачи	Площадь здания (кв.м)
354	город Кострома, ориентир поселок Волжский. Участок находится примерно в 2 км по направлению на северо-восток от ориентира	Индивидуальный жилой дом	Иванов Роман Викторович	180	29.07.2020	150
355	город Кострома, НВХ "Рыбное"	Индивидуальный жилой дом	Фаричев алексей Сергеевич	181	29.07.2020	57,7
356	город Кострома, НВХ "Рыбное"	Индивидуальный жилой дом	Полосин Василий Александрович	182	29.07.2020	57,7
357	город Кострома, поселок Козелино, СТ "Рассвет", уч.27,276	Индивидуальный жилой дом	Ловчаткин Альберт Владимирович	183	29.07.2020	115,37
358	город Кострома, улица Пантусовская, 61	Индивидуальный жилой дом	Юрьева Ирина Борисовна	184	29.07.2020	30
359	город Кострома, улица Мясницкая, 1/13	Индивидуальный жилой дом	ТошакOVA Наталья Владимировна	185	31.07.2020	250
360	город Кострома, ориентир поселок Волжский. Участок находится примерно в 2 км по направлению на северо-восток от ориентира	Индивидуальный жилой дом	Орлова Александра Владимировна	187	05.08.2020	74,8
361	город Кострома, восточнее НВХ "Рыбное"	Индивидуальный жилой дом	Суханова Анна Олеговна	188	05.08.2020	150
362	город Кострома, ориентир поселок Волжский. Участок находится примерно в 2 км по направлению на северо-восток от ориентира	Индивидуальный жилой дом	Новожилова Жанна Геннадьевна	189	05.08.2020	74,8
363	город Кострома, ориентир поселок Волжский. Участок находится примерно в 2 км по направлению на северо-восток от ориентира	Индивидуальный жилой дом	Новожилова Жанна Геннадьевна	190	05.08.2020	74,8

№ п/п	Площадки строительства	Наименование	Застройщик	Номер уведомления	Дата выдачи	Площадь здания (кв.м)
364	город Кострома, проезд Пантусовский 1-й, 43	Индивидуальный жилой дом	Румянцев Сергей Евгеньевич	191	05.08.2020	150
365	город Кострома, ориентир поселок Волжский. Участок находится примерно в 2 км по направлению на северо-восток от ориентира	Индивидуальный жилой дом	Маланина Диана Викторовна	194	06.08.2020	165
366	город Кострома, проспект Речной, 177 по ГП	Индивидуальный жилой дом	Белов Денис Борисович	196	10.08.2020	130
367	город Кострома, улица Николая Колесникова, 28	Индивидуальный жилой дом	Смирнова Светлана Сергеевна	197	11.08.2020	125
368	город Кострома, восточнее НВХ "Рыбное"	Индивидуальный жилой дом	Никольский Алексей Юрьевич	198	11.08.2020	91,2
369	город Кострома, 8 Марта, 11	Индивидуальный жилой дом	Раева Мария Александровна	199	11.08.2020	145,7
370	город Кострома, ориентир поселок Волжский. Участок находится примерно в 2 км по направлению на северо-восток от ориентира	Индивидуальный жилой дом	Голубева Екатерина Владимировна	200	11.08.2020	150
371	город Кострома, ориентир поселок Волжский. Участок находится примерно в 2 км по направлению на северо-восток от ориентира	Индивидуальный жилой дом	Кораблев Евгений Борисович	201	11.08.2020	82,7
372	город Кострома, улица Просвещения, 15	Индивидуальный жилой дом	Латкина Ольга Викторовна	204	12.08.2020	86,35
373	город Кострома, ориентир поселок Волжский. Участок находится примерно в 2 км по направлению на северо-восток от ориентира	Индивидуальный жилой дом	Рудов Степан Геннадьевич	205	13.08.2020	107,9

№ п/п	Площадки строительства	Наименование	Застройщик	Номер уведомления	Дата выдачи	Площадь здания (кв.м)
374	город Кострома, ориентир поселок Волжский. Участок находится примерно в 2 км по направлению на северо-восток от ориентира	Индивидуальный жилой дом	Рыбин Андрей Александрович	207	13.08.2020	150
375	город Кострома, деревня Марицино, 3	Индивидуальный жилой дом	Червяковский Николай Николаевич	208	17.08.2020	150
376	город Кострома, ориентир поселок Волжский. Участок находится примерно в 2 км по направлению на северо-восток от ориентира	Индивидуальный жилой дом	Рудов Степан Геннадьевич	209	17.08.2020	82,7
377	город Кострома, НВХ "Рыбное"	Индивидуальный жилой дом	Колосов Андрей Львович	210	17.08.2020	137,8
378	город Кострома, проезд Вохомский, 7	Индивидуальный жилой дом	Евсеева Валерия Сергеевна; Таловова Сафия Павловна; Таловова Амалия Андреевна	211	17.08.2020	99,22
379	город Кострома, улица Тополиная	Индивидуальный жилой дом	Разгуляевой Ирине Борисовне	216	21.08.2020	123,6
380	город Кострома, ориентир поселок Волжский. Участок находится примерно в 2 км по направлению на северо-восток от ориентира	Индивидуальный жилой дом	Сорокина Ольга Александровна	217	24.08.2020	82,7
381	город Кострома, ориентир поселок Волжский. Участок находится примерно в 2 км по направлению на северо-восток от ориентира	Индивидуальный жилой дом	Гоношилов Дмитрий Сергеевич	218	24.08.2020	82,7
382	город Кострома, улица Бабушкиной Наты, 51	Индивидуальный жилой дом	Оганян Заруи Робертовна	219	24.08.2020	150

№ п/п	Площадки строительства	Наименование	Застройщик	Номер уведомления	Дата выдачи	Площадь здания (кв.м)
383	город Кострома, ориентир поселок Волжский. Участок находится примерно в 2 км по направлению на северо-восток от ориентира	Индивидуальный жилой дом	Веселова Елена Вячеславовна	220	25.08.20	82,7
384	город Кострома, ориентир поселок Волжский. Участок находится примерно в 2 км по направлению на северо-восток от ориентира	Индивидуальный жилой дом	Мостовских Юлия Юрьевна	224	26.08.2020	150,14
385	город Кострома, Боевая, 9	Индивидуальный жилой дом	Ковригина Тамара Геннадьевна	227	28.08.2020	150
386	город Кострома, ориентир поселок Волжский. Участок находится примерно в 2 км по направлению на северо-восток от ориентира	Индивидуальный жилой дом	Филатов Андрей Робертович	229	24.08.2020	150
387	город Кострома, проезд Самотечный, 4	Индивидуальный жилой дом	Обухову Александру Васильевичу	230	03.09.2020	118,1
388	город Кострома, НВХ «Рыбное»	Индивидуальный жилой дом	Копырулина Наталья Ивановна	231	01.09.2020	150
389	город Кострома, ориентир поселок Волжский. Участок находится примерно в 2 км по направлению на северо-восток от ориентира	Индивидуальный жилой дом	Молчанова Мария Владимировна	232	04.09.2020	82,7
390	город Кострома, ориентир поселок Волжский. Участок находится примерно в 2 км по направлению на северо-восток от ориентира	Индивидуальный жилой дом	Рудов Степан Геннадьевич	233	04.09.2020	82,7
391	город Кострома, НВХ «Рыбное»	Индивидуальный жилой дом	Кузнецов Андрей Владимирович	235	04.09.20	150

№ п/п	Площадки строительства	Наименование	Застройщик	Номер уведомления	Дата выдачи	Площадь здания (кв.м)
392	город Кострома, ориентир поселок Волжский. Участок находится примерно в 2 км по направлению на северо-восток от ориентира	Индивидуальный жилой дом	Филиппова Екатерина Владимировна	236	01.09.2020	107,9
393	город Кострома, ориентир поселок Волжский. Участок находится примерно в 2 км по направлению на северо-восток от ориентира	Индивидуальный жилой дом	Рудов Степан Геннадьевич	237	09.09.20	150
394	город Кострома, улица Николая Тимофеева,16	Индивидуальный жилой дом	Самодуров Сергей Владимирович	238	10.09.2020	150
395	город Кострома, ориентир поселок Волжский. Участок находится примерно в 2 км по направлению на северо-восток от ориентира	Индивидуальный жилой дом	Рудов Степан Геннадьевич	239	10.09.2020	150
396	город Кострома, ориентир поселок Волжский. Участок находится примерно в 2 км по направлению на северо-восток от ориентира	Индивидуальный жилой дом	Симонян Аршалуйс Карленович	240	08.09.2020	86,27
397	город Кострома, НВХ «Рыбное»	Индивидуальный жилой дом	Якив Наталья Вячеславовна	241	08.09.2020	150
398	город Кострома, проезд, Журавлиный 7-й, 14	Индивидуальный жилой дом	Потаповой Марии Владимировне	243	10.09.2020	150
399	город Кострома, проезд Волгореченский, 35	Индивидуальный жилой дом	Максимчук Ирина Игоревна	244	11.09.2020	150
400	город Кострома, ориентир поселок Волжский. Участок находится примерно в 2 км по направлению на северо-восток от ориентира	Индивидуальный жилой дом	Петухов Александр Александрович	245	11.09.2020	150

№ п/п	Площадки строительства	Наименование	Застройщик	Номер уведомления	Дата выдачи	Площадь здания (кв.м)
401	город Кострома, ориентир поселок Волжский. Участок находится примерно в 2 км по направлению на северо-восток от ориентира	Индивидуальный жилой дом	Рудов Степан Геннадьевич	246	11.09.2020	150
402	город Кострома, ориентир поселок Волжский. Участок находится примерно в 2 км по направлению на северо-восток от ориентира	Индивидуальный жилой дом	Панкратова Марина Валерьевна	247	09.09.2020	120,7
403	город Кострома, улица Экскаваторщиков, 18	Индивидуальный жилой дом	Архипова Виктория Станиславовна	248	10.09.2020	263,9
404	город Кострома, улица Кузнецкая, 17	Индивидуальный жилой дом	Стожаров Максим Сергеевич	249	10.09.2020	150
405	город Кострома, улица Жужелинская, 9	Индивидуальный жилой дом	Алтухов Виктор Леонидович	250	11.09.2020	150
406	город Кострома, улица Волгореченская, 16	Индивидуальный жилой дом	Алмамедова Саилда Ясин-кызы	251	14.09.2020	150
407	город Кострома, восточнее НВХ «Рыбное»	Индивидуальный жилой дом	Тампио Ольга Георгиевна	253	15.сен	165
408	город Кострома, НВХ «Рыбное»	Индивидуальный жилой дом	Белов Валександр Сергеевич	254	16.09.2020	112,5
409	город Кострома, улица Тополиная отн дом 11а, в 42 м на сз	Индивидуальный жилой дом	Мишихиноа Анна Андреевна	255	17.09.2020	140,9
410	город Кострома, улица Прасковьи Малининой, 3	Индивидуальный жилой дом	Яблокова Любовь Александровна	256	21.09.2020	327,4
411	город Кострома, улица Тополиная отн дом 11а, в 57 м на сз	Индивидуальный жилой дом	Мартынов Алексей Владимирович	257	21.09.2020	150
412	город Кострома, проезд Силикатный 1-й, 11	Индивидуальный жилой дом	Большаков Дмитрий Сергеевич	258	23.09.2020	150

№ п/п	Площадки строительства	Наименование	Застройщик	Номер уведомления	Дата выдачи	Площадь здания (кв.м)
413	город Кострома, НВХ «Рыбное»	Индивидуальный жилой дом	Якив Наталья Вячеславовна	261	23.09.2020	150
414	город Кострома, ориентир поселок Волжский. Участок находится примерно в 2 км по направлению на северо-восток от ориентира	Индивидуальный жилой дом	Рудов Степан Геннадьевич	262	23.09.2020	82,7
415	город Кострома, улица Михалевская, дом 34	Индивидуальный жилой дом	Молчанова Светлана Маллакурбановна	263	23.09.2020	203,1
416	город Кострома, улица Аркадия Жолниренко, 19	Индивидуальный жилой дом	Кордобовская Ольга Михайловна	264	25.09.2020	106,96
417	город Кострома, улица Армейская, 7	Индивидуальный жилой дом	Рубцова Елена Леонидовна	265	30.09.2020	110,1
418	город Кострома, ориентир поселок Волжский. Участок находится примерно в 2 км по направлению на северо-восток от ориентира	Индивидуальный жилой дом	Головлев Алексей Александрович	266	01.10.2020	108,87
419	город Кострома, НВХ «Рыбное»	Индивидуальный жилой дом	Кошкин Никита Анатольевич	267	02.10.2020	107
420	город Кострома, улица Тополиная отн дом 1 а, в 50 м на сз	Индивидуальный жилой дом	Шушкалов Николай Владимирович	268	02.10.2020	163,7
421	город Кострома, НВХ «Рыбное»	Индивидуальный жилой дом	Шамина Юлия Витальевна	269	05.10.2020	150
422	город Кострома, ориентир поселок Волжский. Участок находится примерно в 2 км по направлению на северо-восток от ориентира	Индивидуальный жилой дом	Рудов Степан Геннадьевич	270	05.10.2020	82,2
423	город Кострома, ориентир поселок Волжский. Участок находится примерно в 2 км по	Индивидуальный жилой дом	Макиенков Павел Сергеевич	271	05.10.2020	150

№ п/п	Площадки строительства	Наименование	Застройщик	Номер уведомления	Дата выдачи	Площадь здания (кв.м)
	направлению на северо-восток от ориентира					
424	город Кострома, ориентир поселок Волжский. Участок находится примерно в 2 км по направлению на северо-восток от ориентира	Индивидуальный жилой дом	Мудрова Светлана Евгеньевна	272	06.10.2020	82,7
425	город Кострома, проезд Пантусовский 1-й, 41	Индивидуальный жилой дом	Сорокина Елена Вадимовна	273	08.10.2020	150
426	город Кострома, проспект Речной, 70 по ГП	Индивидуальный жилой дом	Горбачева Анна Сергеевна	274	09.10.2020	150
427	город Кострома, НВХ «Рыбное»	Индивидуальный жилой дом	Горячев Михаил Ардольевич	275	09.10.2020	150
428	город Кострома, улица Некрасова, 88/28	Индивидуальный жилой дом	Зайцев Леонид Николаевич	276	12.10.2020	150
429	город Кострома, ориентир поселок Волжский. Участок находится примерно в 2 км по направлению на северо-восток от ориентира	Индивидуальный жилой дом	Прохорова Ольга Алексеевна	278	12.10.20	82,7
430	город Кострома, восточнее НВХ «Рыбное»	Индивидуальный жилой дом	Якив Наталья Вячеславовна	279	12.10.2020	150
431	город Кострома, улица Экскаваторщиков, 18	Индивидуальный жилой дом	Архипова Виктория Станиславовна	280	14.10.2020	150
432	город Кострома, ориентир поселок Волжский. Участок находится примерно в 2 км по направлению на северо-восток от ориентира	Индивидуальный жилой дом	Языкова Вера Владимировна	284	14.10.2020	150
433	город Кострома, ориентир поселок Волжский. Участок находится примерно в 2 км по	Индивидуальный жилой дом	Рудов Степан Геннадьевич	285	16.10.2020	150

№ п/п	Площадки строительства	Наименование	Застройщик	Номер уведомления	Дата выдачи	Площадь здания (кв.м)
	направлению на северо-восток от ориентира					
434	город Кострома, НВХ Рыбное	Индивидуальный жилой дом	Ашанова Наталья Владимировна	286	20.10.2020	150
435	город Кострома, НВХ Рыбное	Индивидуальный жилой дом	Ашанова Наталья Владимировна	287	20.10.2020	150
436	город Кострома, улица Камешники, 5	Индивидуальный жилой дом	ООО "Волга 2017"	288	20.10.2020	150
437	город Кострома, ориентир поселок Волжский. Участок находится примерно в 2 км по направлению на северо-восток от ориентира	Индивидуальный жилой дом	Рудов Степан Геннадьевич	289	20.10.2020	150
438	город Кострома, проезд Судислаский, 4	Индивидуальный жилой дом	Беляевой Ирине Михайловне	290	20.10.2020	150
439	город Кострома, ориентир поселок Волжский. Участок находится примерно в 2 км по направлению на северо-восток от ориентира	Индивидуальный жилой дом	Рудов Степан Геннадьевич	291	22.10.2020	82,7
440	город Кострома, ориентир поселок Волжский. Участок находится примерно в 2 км по направлению на северо-восток от ориентира	Индивидуальный жилой дом	Буча Андрей Викторович	292	22.10.2020	150
441	город Кострома, улица Стопани, дом26	Индивидуальный жилой дом	Смирнова Наталья Сергеевна	293	22.10.2020	200
442	город Кострома, улица Николая Тимофеева, 32	Индивидуальный жилой дом	Колчанова Людмила Сергеевна	294	23.10.2020	150
443	город Кострома, улица Михалевская, 20	Индивидуальный жилой дом	Бодрина Алена Николаевна	295	23.10.2020	150
444	город Кострома, улица Малышковская, 35	Индивидуальный жилой дом	ООО «Спецстроймонтаж+»	296	23.10.2020	503,6

№ п/п	Площадки строительства	Наименование	Застройщик	Номер уведомления	Дата выдачи	Площадь здания (кв.м)
445	город Кострома, НВХ «Рыбное»	Индивидуальный жилой дом	Игнатьева Евгения Вадимовна	297	23.10.2020	150
446	город Кострома, проезд Межевской, 26	Индивидуальный жилой дом	Каско Дмитрий Михайлович	298	27.10.2020	150
447	город Кострома, улица Прасковьи Малининой, 9	Индивидуальный жилой дом	Козлова Виктория Сергеевна, Козлов Михаил Сергеевич	299	28.10.2020	121,2
448	город Кострома, ориентир поселок Волжский. Участок находится примерно в 2 км по направлению на северо-восток от ориентира	Индивидуальный жилой дом	Трилевский Иван Федорович	300	28.10.2020	150
449	город Кострома, ориентир поселок Волжский. Участок находится примерно в 2 км по направлению на северо-восток от ориентира	Индивидуальный жилой дом	Калиничев Алексей Александрович	302	29.10.2020	150
450	город Кострома, ориентир поселок Волжский. Участок находится примерно в 2 км по направлению на северо-восток от ориентира	Индивидуальный жилой дом	Рудов Степан Геннадьевич	303	29.10.2020	150
451	город Кострома, проезд Межевской, 39	Индивидуальный жилой дом	Базанкова Ольга Александровна	304	30.10.2020	73,4
452	город Кострома, улица Просвещения, 13	Индивидуальный жилой дом	Гридина Ирина Валентиновна	305	30.10.2020	150
453	город Кострома, проезд Самотечный, 4	Индивидуальный жилой дом	Обухов Александр Васильевич	307	03.11.2020	150
454	город Кострома, проезд Журавлиный 4-й, 7	Индивидуальный жилой дом	Ваева Валерия Сергеевна	308	02.11.2020	156,4
455	город Кострома, проезд Судостроителей, 30	Индивидуальный жилой дом	Цветкова Ксения Сергеевна	309	03.11.2020	124,6

№ п/п	Площадки строительства	Наименование	Застройщик	Номер уведомления	Дата выдачи	Площадь здания (кв.м)
456	город Кострома, проезд Вохомский, 8	Индивидуальный жилой дом	Кочеткова Ольга Николаевна	310	03.11.2020	150
457	город Кострома, ориентир поселок Волжский. Участок находится примерно в 2 км по направлению на северо-восток от ориентира	Индивидуальный жилой дом	Сельдякову Юрию Владимировичу	311	04.11.2020	150
458	город Кострома, ориентир поселок Волжский. Участок находится примерно в 2 км по направлению на северо-восток от ориентира	Индивидуальный жилой дом	Рудов Степан Геннадьевич	313	06.11.2020	73,7
459	город Кострома, ориентир поселок Волжский. Участок находится примерно в 2 км по направлению на северо-восток от ориентира	Индивидуальный жилой дом	Рудов Степан Геннадьевич	314	06.11.2020	150
460	город Кострома, поселок Гари, напротив дома 12	Индивидуальный жилой дом	Сафарян Анна Ашотовна	315	06.11.2020	150
461	город Кострома, поселок Волжский 4103	Индивидуальный жилой дом	Сельдяков Денис Владимирович	319	11.11.2020	82,7

Реестр строящихся общественных зданий

Таблица 1.1.6

№ п/п	Площадки строительства	Наименование	Застройщик	Номер разрешения на строительство	Дата выдачи	Площадь здания (кв.м)
1	город Кострома, улица Цветочная поляна, дом 3	Церковь Федора Стратилата	Костромская Епархия Русской Православной Церкви	RU 44328000-42/1/2013	14.02.2013	452
2	город Кострома, улица Лесная, дом 15	Часовня во имя Святителя Николая (Никола Мокрого)	Религиозная организация Костромская епархия Русской Православной Церкви	RU 44328000-455/1/2014	12.11.2014	118,76
3	город Кострома, улица Бульварная, дом 5	Здание физкультурно-оздоровительного комплекса с бассейном (№ 1 по ПЗУ), здание тренажерного зала (№ 2 по ПЗУ)	Общество с ограниченной ответственностью «Атмосфера»	44-RU 44328000-382-2015	07.10.2015	1425,79
4	город Кострома, улица Магистральная, дом 41	Административное здание	Общество с ограниченной ответственностью Торговый Дом «Волская недвижимость»	44-RU 44328000-468-2015	19.11.2015	1455,2
5	город Кострома, улица Южная, дом 14	Храм Святых апостолов Петра и Павла	МПРО Прихода Святых Апостолов Петра и Павла города Костромы	RU 44328000-521/1/2015	29.12.2015	281,6
6	город Кострома, улица Молочная гора, дом 4а	Объект общественного питания	Общество с ограниченной ответственностью «Мултиколор»	44-RU 44328000-31-2016	10.02.2016	348,24
7	город Кострома, улица Деминская, дом 5	Здание административного назначения	Ярославлев Александр Евгеньевич	44-RU 44328000-58-2016	15.03.2016	64,24
8	город Кострома, улица Советская, дом 23	Здание кафе	Общество с ограниченной ответственностью «КФК»	44-RU 44328000-67-2016	25.02.2016	1076
9	город Кострома, улица Чайковского, дом 10	Воссоздание храмового комплекса Костромского Кремля. I этап "Проект воссоздания колокольни при Богоявленском соборе 1776-1791 гг."	Религиозная организация Костромская епархия Русской Православной Церкви	44-RU 44328000-334-2016	03.08.2016	804,3

№ п/п	Площадки строительства	Наименование	Застройщик	Номер разрешения на строительство	Дата выдачи	Площадь здания (кв.м)
10	город Кострома, улица Поселковая, дом 88	Садовый центр (взамен разрешения на строительство от 25 сентября 2015 года № 44-RU 44328000-389/1-2015)	Общество с ограниченной ответственностью «Беркут»	44-RU 44328000-337-2016	22.07.2016	1468,5
11	город Кострома, улица Свердлова, дом 120	Строительство 2-го корпуса государственного учреждения – Отделения Пенсионного фонда Российской Федерации по Костромской области и государственного учреждения – Управления Пенсионного фонда Российской Федерации по городе Костроме и Костромскому району КО	ГУ - ОПФР по Костромской области'	44-RU 44328000-395-2016	12.09.2016	1661
12	город Кострома, улица Космонавтов, дом 24	Воскресная школа	Костромская Епархия Русской Православной Церкви	44-RU 44328000-406-2016	12.09.2016	285
13	город Кострома, улица Тургенева, дом 31/17	Здание бытового обслуживания	Гринько Наталья Васильевна; Черепенин Михаил Абрамович	44-RU 44328000-80-2017	05.05.2017	497,3
14	город Кострома, улица Юбилейная, дом 25а	Магазин (взамен разрешения на строительство от 02.12.2016 № 44-RU 44328000-486-2016)	Смирнов Михаил Владимирович	44-RU 44328000-149-2017	11.07.2017	361,4
15	город Кострома, улица Береговая, дом 1/2	Центр обслуживания туристов	Новоселова Ирина Ивановна	44-RU 44328000-28-2018	12.02.2018	278,2
16	город Кострома, улица Пятницкая, дом 40	Офисное здание	Баева Светлана Николаевна; Груздева Елена Владимировна; Груздева Татьяна Владимировна	44-RU 44328000-83-2018	27.03.2018	193,66
17	город Кострома, улица Коммунаров, дом в районе дома 26	Гостиница	Костромская областная общественная организация «Воскресение» имени	44-RU 44328000-143-2018	25.05.2018	661,4

№ п/п	Площадки строительства	Наименование	Застройщик	Номер разрешения на строительство	Дата выдачи	Площадь здания (кв.м)
			И. Е. Беляева, основателя и попечителя костромского александровского православного братства			
18	город Кострома, булица Петровский, дом 40	Магазин непродовольственных товаров (внесение изменений в разрешение на строительство от 04.10.2013 № RU 44328000-34/2/2008)	Дружбин Леонид Леонидович	44-RU 44328000-268-2018	11.09.2018	369,7
19	город Кострома, улица Зеленая, дом 3е	Объект розничной торговли	Общество с ограниченной ответственностью «КАПИТАЛЬ»	44-RU 44328000-272-2018	03.10.2018	658,5
20	город Кострома, микрорайон «Новый город»	Строительство объекта капитального строительства муниципальной собственности города Костромы - сооружение "Автомобильные дороги общего пользования местного значения города Костромы" на территории, ограниченной улицами Магистральной, Евгения Ермакова, Стопани	Комитет по строительству, транспорту и дорожной деятельности Администрации города Костромы	44-RU 44328000-99-2020	02.10.2020	
21	город Кострома, улица Чайковского, дом 8,10	Воссоздание храмового комплекса Костромского Кремля II этап "Собор Богоявления"	Религиозная организация Костромская епархия Русской Православной Церкви	44-RU 44328000-1-2019	29.01.2019	1601,5
22	город Кострома, улица Профсоюзная, в районе дома 48	Здание муниципального общеобразовательного учреждения на 1000 мест	Комитет по строительству, транспорту и дорожной деятельности Администрации города Костромы	44-RU 44328000-3-2019	31.01.2019	21472,65

№ п/п	Площадки строительства	Наименование	Застройщик	Номер разрешения на строительство	Дата выдачи	Площадь здания (кв.м)
23	город Кострома, проезд Давыдовский 2-й, дом 31а	Деловой центр (внесение изменений в разрешение на строительство от 17.11.2015 № 44-RU 4432800-474-2015)	Соколов Михаил Николаевич; Зайцев Виктор Николаевич	44-RU 44328000-13-2019	11.02.2019	472,03
24	город Кострома, микрорайон Давыдовский-2, дом 31	Торгово-выставочный центр (внесение изменений в разрешение на строительство от 17.11.2015 № 44-RU 4432800-478-2015)	Зайцев Виктор Николаевич; Соколов Михаил Николаевич	44-RU 44328000-14-2019	11.02.2019	470,54
25	город Кострома, улица Нижняя Дебря, 19	Строительство здания онкологического центра для размещения линейных ускорителей	Областное государственное казенное учреждение «Облстройзаказчик»	44-RU 44328000-53-2019	14.05.2019	8498,3
26	город Кострома, улица Галичская, дом 5	Спортивно-оздоровительный центр	Васюков Василий Иванович	44-RU 44328000-84-2019	12.07.2019	757,27
27	город Кострома, улица Сусанина Ивана, дом 8/17	Административное здание	Акчурина Татьяна Михайловна	44-RU 44328000-102-2019	23.08.2019	506,7
28	город Кострома, улица Профсоюзная, дом 52	Дилерский центр "NISSAN"	Общество с ограниченной ответственностью «Реком»'	44-RU 44328000-107-2019	04.09.2019	4382,7
29	город Кострома, улица Волжская 2-я, дом 1в	Административное здание	Гудкова Светлана Витальевна	44-RU 44328000-134-2019	18.11.2019	227,25
30	город Кострома, улица Щербины Петра, дом в районе дома 1	Торговый комплекс (внесение изменений в разрешение на строительство от 29.09.2017 № 44-RU 44328000-251-2017)	Маслов Игорь Федорович	44-RU 44328000-137-2019	29.11.2019	970,96
31	город Кострома, улица Юбилейная, дом 30	Мотель (внесение изменений в разрешение на строительство от 27.05.2019 № 44-RU 44328000-65-2019)	Калинина Ирина Юрьевна	44-RU 44328000-149-2019	31.12.2019	4576,2
32	город Кострома, улица Профсоюзная, в районе дома 48	Здание центра амбулаторной онкологической помощи (ЦАОП)	Областное государственное казенное учреждение «Облстройзаказчик»	44-RU 44328000-1-2020	20.01.2020	1122,6

№ п/п	Площадки строительства	Наименование	Застройщик	Номер разрешения на строительство	Дата выдачи	Площадь здания (кв.м)
33	город Кострома, улица Скворцова, дом 1	Административное здание прокуратуры Костромской области	Прокуратура Костромской области	44-RU 44328000-30-2020	23.03.2020	3217,4
34	город Кострома, улица Островского, дом 65.	Гостиница (внесение изменений в разрешение на строительство от 10.04.2018 № 44-RU 44328000-81-2018)	Федорова Ольга Владимировна	44-RU 44328000-31-2020	25.03.2020	3529,51
35	город Кострома, улица Горького, дом 10	Объект делового управления	Общество с ограниченной ответственностью «ДОРС»	44-RU 44328000-34-2020	26.03.2020	520,2
36	город Кострома, улица Байдарская, дом 28	Магазин	Маслов Игорь Федорович	44-RU 44328000-46-2020	27.04.2020	307,83
37	город Кострома, улица Маршала Новикова, дом 77а	Административное здание	Общество с ограниченной ответственностью «Горизонт»	44-RU 44328000-50-2020	29.04.2020	138,67
38	город Кострома, улица Долматова, дом 17	Объект делового управления	Общество с ограниченной ответственностью «КостромаБизнесСтрой»	44-RU 44328000-51-2020	30.04.2020	1540
39	город Кострома, проезд Студенческий, дом в районе дома 19.	Здание дошкольной образовательной организации на 280 мест (внесение изменений в разрешение на строительство от 20.04.2020 № 44-RU 44328000-39-2020)	Комитет по строительству, транспорту и дорожной деятельности Администрации города Костромы	44-RU 44328000-53-2020	12.05.2020	6627,62
40	город Кострома, улица Локомотивная, дом 2	Административно-бытовое здание	Общество с ограниченной ответственностью «Актив»	44-RU 44328000-73-2020	24.06.2020	529,1
41	город Кострома, улица Волжская 2-я, дом 1а	Объект гаражного назначения	Мамоян Ладос Арафатович	44-RU 44328000-78-2020	10.07.2020	301,6
42	город Кострома, улица Локомотивная, дом 3 дом	Здание хозяйственного назначения (внесение изменений в разрешение на строительство от 16.06.2014 №RU 44328000-189/1/2014)	Куклина Ольга Александровна	44-RU 44328000-79-2020	22.07.2020	525,25

№ п/п	Площадки строительства	Наименование	Застройщик	Номер разрешения на строительство	Дата выдачи	Площадь здания (кв.м)
43	город Кострома, улица Локомотивная, дом 2б	Здание оптово-розничной торговли (внесение изменений в разрешение на строительство от 06.03.2015 № 44-RU 44328000-78/1/2015 в редакции разрешения от 15.02.2019 № 44-RU 44328000-16-2019)	Закрытое акционерное общество «Пешеход»	44-RU 44328000-81-2020	21.07.2020	1588,72
44	город Кострома, улица Щербины Петра, дом 9а	Объект делового управления	Кузнецов Сергей Владимирович	44-RU 44328000-89-2020	07.08.2020	866
45	Общество с ограниченной ответственностью «КР-Центр»	Культурно-развлекательный центр	город Кострома, улица Магистральная, 65	44-RU 44328000-93-2020	13.08.2020	7567,7

Реестр строящихся производственных объектов

Таблица 1.1.7

№ п/п	Площадки строительства	Наименование	Застройщик	Номер разрешения на строительство	Дата выдачи	Площадь здания (кв.м)
1	город Кострома, улица Солониовская, дом 12	Автономный энергокорпус Бумажной фабрики	Общество с ограниченной ответственностью «Восход»	RU 44328000-93/1/2014	21.03.2014	199,6
2	город Кострома, улица Юбилейная, дом 24	Здание склада, сблокированного с существующим зданием склада (склад №5)	Общество с ограниченной ответственностью «Костромская Продовольственная Компания ДАНАЯ»	RU 44328000-501/1/2014	27.11.2014	172
3	город Кострома, улица Щербины Петра, дом 23	Инженерно-лабораторный корпус № 5 под административное здание ЗАО "Пегас" (I очередь)	Закрытое акционерное общество «Электромеханический завод "Пегас"»	44-RU 44328000-53-2016	15.02.2016	2654,4
4	город Кострома, улица Костромская, дом 101б	Здание автостоянки	Андрианов Михаил Александрович	44-RU 44328000-57-2017	10.04.2017	787,95
5	город Кострома, улица Галичская, дом 126г	Склад №2	Степин Владимир Владимирович	44-RU 44328000-133-2017	20.06.2017	1295,9
6	город Кострома, улица Галичская, дом 126г	Склад №3	Степин Владимир Владимирович	44-RU 44328000-134-2017	20.06.2017	1487,5
7	город Кострома, проезд Рябиновый, дом в районе дом3	Наземная стоянка закрытого типа для хранения легкового автотранспорта (внесены изменения в разрешение на строительство от 21.08.2012 № RU 44328000-324 в связи	ТПК № 250	44-RU 44328000-269-2018	14.09.2018	1340,22

№ п/п	Площадки строительства	Наименование	Застройщик	Номер разрешения на строительство	Дата выдачи	Площадь здания (кв.м)
		с продлением срока действия)				
8	город Кострома, улица Щербины Петра, дом 146	Гаражные боксы	ГПК № 207 по управлению и эксплуатации коллективных гаражей для автомобилей индивидуальных владельцев	44-RU 44328000-281-2018	18.10.2018	940,8
9	город Кострома, улица Локомотивная, дом 11	Здание гаража с подсобными помещениями	Артамонов Алексей Александрович	44-RU 44328000-300-2018	28.11.2018	1332,57
10	город Кострома, улица Зеленая, дом 8	Складское здание с административными помещениями	Оганесян Наира Марзпети	44-RU 44328000-313-2018	19.12.2018	1479
11	город Кострома, улица Индустриальная, дом 34	Наземная стоянка с административно-торговыми помещениями	Гайфутдинов Рауф Шигабутдинович	44-RU 44328000-317-2018	27.12.2018	1320,1
12	город Кострома, улица Московская, дом 105	Завод по производству холодильного оборудования	Общество с ограниченной ответственностью «Завод Брэндфорд»	44-RU 44328000-6-2019	07.02.2019	15171
13	город Кострома, улица Солониовская, дом 4	Техническое перевооружение ПС 220кВ Мотордеталь. Перевод присоединений из	Публичное акционерное общество «Федеральная сетевая компания единой энергетической системы»	44-RU 44328000-28-2019	29.03.2019	552,2

№ п/п	Площадки строительства	Наименование	Застройщик	Номер разрешения на строительство	Дата выдачи	Площадь здания (кв.м)
		ЗРУ 10кВ № 1 в ЗРУ 10 кВ №3				
14	город Кострома, улица Локомотивная, дом 5б	Складское здание	Смирнова Любовь Николаевна	44-RU 44328000-41-2019	19.04.2019	114,1
15	город Кострома, улица Щербины Петра, дом 7	Гараж	Зорков Евгений Витальевич	44-RU 44328000-49-2019	13.05.2019	1456,2
16	город Кострома, улица Галичская, дом 124	Объект пищевой промышленности - здание производства кондитерских изделий	Оганесян Арутюн Жораевич	44-RU 44328000-87-2019	23.07.2019	1342,2
17	город Кострома, улица Зеленая, дом 1и	Автостоянка	Черепенин Александр Павлович	44-RU 44328000-105-2019	19.09.2019	114,95
18	город Кострома, улица Волжская 2-я, дом 10б	Складом Первая очередь строительства - строение 1 (внесение изменений в разрешение на строительство от 28.08.2015 № 44-RU 44328000-343/1-2015 в редакции разрешения на строительство от 21.04.2017 № 44-RU 44328000-96-2017)	Смирнова Любовь Николаевна; Смирнов Алексей Юрьевич	44-RU 44328000-133-2019	13.11.2019	432,5
19	город Кострома, улица Индустриальная, дом 34в	Здание по обслуживанию автотранспорта	Общество с ограниченной ответственностью	44-RU 44328000-18-2020	14.02.2020	1087,63

№ п/п	Площадки строительства	Наименование	Застройщик	Номер разрешения на строительство	Дата выдачи	Площадь здания (кв.м)
			«Кострома-Сервис-Понссе»			
20	город Кострома, улица Солонииковская, дом 4	Техническое перевооружение ПС 220 кВ Мотордеталь. Перевод присоединений из ЗРУ 10 кВ № 1 в ЗРУ 10 кВ № 3	Публичное акционерного общество «ФСК ЕЭС»	44-RU 44328000-22-2020	14.01.2020	552,2
21	город Кострома, улица Индустриальная, дом 85	Складское здание № 3	Паисьев Сергей Львович	44-RU 44328000-32-2020	25.03.2020	1220
22	город Кострома, улица Индустриальная, дом 85	Складское здание № 4	Паисьев Сергей Львович	44-RU 44328000-33-2020	25.03.2020	1073,6
23	город Кострома, улица Локомотивная, дом 2	Здание склада	Общество с ограниченной ответственностью «Актив»	44-RU 44328000-40-2020	14.04.2020	316,23
24	город Кострома, улица Деминская, дом 11/2	Здание склада	Капланов Алик Гарунович, Найденев Дмитрий Николаевич	44-RU 44328000-42-2020	24.04.2020	1366,4
25	город Кострома, улица Ярославская, дом 43	Закрытая автостоянка грузового транспорта с постом автомойки	Акционерное общество «Костромской силикатный завод»	44-RU 44328000-43-2020	14.04.2020	2014,3
26	город Кострома, улица Локомотивная, дом 2	Производственное здание	Общество с ограниченной ответственностью «Актив»	44-RU 44328000-47-2020	24.04.2020	1355,44
27	город Кострома, улица Смирнова Юрия, в районе дом91	Автозаправочная станция	Общество с ограниченной ответственностью «Прогресс»	44-RU 44328000-49-2020	21.04.2020	215,03

№ п/п	Площадки строительства	Наименование	Застройщик	Номер разрешения на строительство	Дата выдачи	Площадь здания (кв.м)
28	город Кострома, улица Галичская, дом 140	Предприятие обслуживания автотранспорта. Автостоянка	Орлов Иван Валентинович	44-RU 44328000-64-2020	08.06.2020	170,67
29	город Кострома, поселок Красная Байдарка, дом в районе дома 29	Очистные сооружения дождевых стоков	Комитет по строительству, транспорту и дорожной деятельности Администрации города Костромы	44-RU 44328000-80-2020	24.07.2020	
30	Общество с ограниченной ответственностью «Костромская бумага»	Производственно-складской комплекс	город Кострома, улица Солониювская, дом 10д	44-RU 44328000-89/1-2020	18.08.2020	1379,41
31	Комитет по строительству, транспорту и дорожной деятельности Администрации города Костромы	Резервуар чистой воды на насосной станции 3-го подъема "Южная"	город Кострома, улица Южная, дом 3	44-RU 44328000-92-2020	10.09.2020	

Перечень земельных участков для предоставления под строительство объектов через аукцион

Таблица 1.1.8

№ п/п	Адрес (местоположение)	Кадастровый номер	Площадь (кв.м)	Разрешенное использование
1	Российская Федерация, Костромская область, городской округ город Кострома, город Кострома, улица Костромская, дом 115	44:27:050405:22	6643	строительство гостиницы с объектами общественного питания, бытового обслуживания и наземной стоянкой
2	Российская Федерация, Костромская область, городской округ город Кострома, город Кострома, улица Индустриальная, дом 91	44:27:060402:124	9800	объекты оптовой, оптово-розничной торговли
3	Российская Федерация, Костромская область, городской округ город Кострома, город Кострома, улица Базовая, дом 10а	44:27:060403:593	4450	для строительства коммунально- складских объектов и производственных предприятий различного профиля V класса опасности
4	Российская Федерация, Костромская область, городской округ город Кострома, город Кострома, поселок Гари, дом 39	44:27:050901:242	3118	для строительства объекта складского назначения различного профиля V класса опасности
5	Российская Федерация, Костромская область, городской округ город Кострома, город Кострома, улица Солоникивская, дом 14	44:27:090801:226	3343	для строительства АЗС, автомойки, станции ТО
6	Российская Федерация, Костромская область, городской округ город Кострома, город Кострома, улица Дровяная, дом 48	44:27:070609:51	412	для индивидуального жилищного строительства
7	Российская Федерация, Костромская область, городской округ город Кострома, город Кострома, шоссе Галичское, дом 40	44:27:060101:453	10000	промышленные и коммунально-складские IV, V классов опасности; объекты административного назначения, связанные с обслуживанием предприятия; офисные объекты делового и коммерческого назначения, связанные с обслуживанием предприятия; объекты оптовой, оптово-розничной торговли; объекты инженерной инфраструктуры
8	Российская Федерация, Костромская область, городской округ город Кострома, город Кострома, улица Индустриальная, дом 65б	44:27:061101:483	1368	объекты розничной торговли, объекты общественного питания, предприятия автосервиса, автозаправочные станции
9	Российская Федерация, Костромская область, городской округ город Кострома, город Кострома, улица Береговая, дом 20д	44:27:010204:215	1105	промышленные и коммунально-складские предприятия IV, V класса опасности, объекты административного назначения, связанные с обслуживанием предприятия, офисные объекты делового и коммерческого назначения, связанные с

№ п/п	Адрес (местоположение)	Кадастровый номер	Площадь (кв.м)	Разрешенное использование
				обслуживанием предприятия, объекты оптовой, оптово – розничной торговли, объекты инженерной инфраструктуры, автостоянки для хранения всех видов транспорта, включая ведомственный и грузовой
10	Российская Федерация, Костромская область, городской округ город Кострома, город Кострома, разъезд 5-й км, дом 11	44:27:040328:2425	1600	промышленные и коммунально – складские предприятия V класса опасности; объекты административного назначения, связанные с обслуживанием предприятия; офисные объекты делового и коммерческого назначения, связанные с обслуживанием предприятия; объекты оптовой, оптово-розничной торговли; объекты инженерной инфраструктуры
11	Российская Федерация, Костромская область, городской округ город Кострома, город Кострома, переулок Восточный, дом 2д	44:27:060101:454	1600	промышленные и коммунально – складские предприятия V класса опасности; объекты административного назначения, связанные с обслуживанием предприятия; офисные объекты делового и коммерческого назначения, связанные с обслуживанием предприятия; объекты оптовой, оптово-розничной торговли; объекты инженерной инфраструктуры
12	Российская Федерация, Костромская область, городской округ город Кострома, город Кострома, улица Юбилейная, дом 9	44:27:070601:1556	1400	объекты административного назначения; офисные объекты делового и коммерческого назначения; объекты розничной торговли; общественного питания; бытового обслуживания
13	Российская Федерация, Костромская область, городской округ город Кострома, город Кострома, шоссе Кинешемское, дом 4б	44:27:070104:4034	1300	строительство объекта складского назначения различного профиля IV, V классов опасности
14	Российская Федерация, Костромская область, городской округ город Кострома, город Кострома, улица Мелиоративная, дом 13	44:27:060101:447	10000	строительство складских объектов различного профиля III, IV, V классов опасности
15	Российская Федерация, Костромская область, городской округ город Кострома, город Кострома, улица Солоницкая, дом 5а	44:27:090802:7	2100	строительство производственного предприятия различного профиля III, IV, V классов опасности (цеха по выпуску строительных блоков)
16	Российская Федерация, Костромская область, городской округ город Кострома, город Кострома, проезд Студенческий, дом 23а	44:27:080609:1093	4400	строительство объекта дошкольного образования (детского сада)
17	Российская Федерация, Костромская область, городской округ город Кострома, город Кострома, проезд Апраксинский, дом 5	44:27:020119:23	1085	предприятия автосервиса

№ п/п	Адрес (местоположение)	Кадастровый номер	Площадь (кв.м)	Разрешенное использование
18	Российская Федерация, Костромская область, городской округ город Кострома, город Кострома, улица Береговая, дом 20и	44:27:010204:223	1004	предприятия автосервиса
19	Российская Федерация, Костромская область, городской округ город Кострома, город Кострома, улица Зеленая, дом 10а	44:27:060403:620	1667	промышленные и коммунально-складские II, III, IV, V классов опасности; объекты административного назначения, связанные с обслуживанием предприятия; офисные объекты делового и коммерческого назначения, связанные с обслуживанием предприятия; объекты оптовой, оптово-розничной торговли
20	Российская Федерация, Костромская область, городской округ город Кострома, город Кострома, улица Индустриальная, дом 79	44:27:060402:130	10087	промышленные и коммунально-складские IV, V классов опасности; объекты административного назначения, связанные с обслуживанием предприятия; офисные объекты делового и коммерческого назначения, связанные с обслуживанием предприятия; объекты оптовой, оптово-розничной торговли; объекты инженерной инфраструктуры
21	Российская Федерация, Костромская область, городской округ город Кострома, город Кострома, улица Зеленая, дом 10б	44:27:060403:621	33622	промышленные и коммунально-складские II, III, IV, V классов опасности; объекты административного назначения, связанные с обслуживанием предприятия; офисные объекты делового и коммерческого назначения, связанные с обслуживанием предприятия; объекты оптовой, оптово-розничной торговли; объекты инженерной инфраструктуры; автостоянки для хранения всех видов транспорта, включая ведомственный и грузовой
22	Российская Федерация, Костромская область, городской округ город Кострома, город Кострома, улица Щербины Петра, дом 18	44:27:070201:312	4376	промышленные и коммунально-складские IV, V классов опасности; объекты административного назначения, связанные с обслуживанием предприятия; офисные объекты делового и коммерческого назначения, связанные с обслуживанием предприятия; объекты оптовой, оптово-розничной торговли; объекты инженерной инфраструктуры
23	Российская Федерация, Костромская область, городской округ город Кострома, город Кострома, улица Вокзальная, дом 50а	44:27:090704:404	7918	промышленные и коммунально-складские IV, V классов опасности; объекты административного назначения, связанные с обслуживанием предприятия; офисные объекты делового и коммерческого назначения, связанные с обслуживанием предприятия; объекты оптовой, оптово-розничной торговли; объекты инженерной инфраструктуры

№ п/п	Адрес (местоположение)	Кадастровый номер	Площадь (кв.м)	Разрешенное использование
24	Российская Федерация, Костромская область, городской округ город Кострома, город Кострома, улица Локомотивная, дом 3г	44:27:061202:444	3535	объекты административного назначения; офисные объекты делового и коммерческого назначения; объекты розничной торговли; общественного питания; бытового обслуживания населения
25	Российская Федерация, Костромская область, городской округ город Кострома, город Кострома, улица Локомотивная, дом 3в	44:27:061202:443	2299	объекты административного назначения; офисные объекты делового и коммерческого назначения; объекты розничной торговли; общественного питания; бытового обслуживания населения
26	Российская Федерация, Костромская область, городской округ город Кострома, город Кострома, улица Костромская, дом 2ж	44:27:050603:105	2117	объекты административного назначения; офисные объекты делового и коммерческого назначения; объекты розничной торговли; общественного питания; бытового обслуживания населения
27	Российская Федерация, Костромская область, городской округ город Кострома, город Кострома, улица Базовая, дом 28	44:27:060101:458	6602	промышленные и коммунально-складские II, III, IV, V классов опасности; объекты административного назначения, связанные с обслуживанием предприятия; офисные объекты делового и коммерческого назначения, связанные с обслуживанием предприятия; объекты оптовой, оптово-розничной торговли; объекты инженерной инфраструктуры; автостоянки для хранения всех видов транспорта, включая ведомственный и грузовой
28	Российская Федерация, Костромская область, городской округ город Кострома, город Кострома, улица Базовая, дом 40	44:27:060101:459	1079	промышленные и коммунально-складские II, III, IV, V классов опасности; объекты административного назначения, связанные с обслуживанием предприятия; офисные объекты делового и коммерческого назначения, связанные с обслуживанием предприятия; объекты оптовой, оптово-розничной торговли; объекты инженерной инфраструктуры; автостоянки для хранения всех видов транспорта, включая ведомственный и грузовой
29	Российская Федерация, Костромская область, городской округ город Кострома, город Кострома, улица Мелиоративная, дом 21	44:27:060101:455	5401	промышленные и коммунально-складские II, III, IV, V классов опасности; объекты административного назначения, связанные с обслуживанием предприятия; офисные объекты делового и коммерческого назначения, связанные с обслуживанием предприятия; объекты оптовой, оптово-розничной торговли; автостоянки для хранения всех видов транспорта, включая ведомственный и грузовой

№ п/п	Адрес (местоположение)	Кадастровый номер	Площадь (кв.м)	Разрешенное использование
30	Российская Федерация, Костромская область, городской округ город Кострома, город Кострома, улица Новоселов, дом 26	44:27:070234:2463	4859	строительство объекта дошкольного образования (детского сада)
31	Российская Федерация, Костромская область, городской округ город Кострома, город Кострома, шоссе Некрасовское, дом 44	44:27:010101:1332	7554	объекты детского дошкольного образования
32	Российская Федерация, Костромская область, городской округ город Кострома, город Кострома, улица Базовая, дом 16	44:27:060403:594	5000	строительство коммунально-складского объекта и производственного предприятия различного профиля III, IV, V классов опасности
33	Российская Федерация, Костромская область, городской округ город Кострома, город Кострома, улица Деминская, дом 2д	44:27:061201:996	1600	строительство объекта оптово-розничной торговли (дилерского центра)
34	Российская Федерация, Костромская область, городской округ город Кострома, город Кострома, улица Зеленая, дом 3г	44:27:060301:2644	18900	строительство производственно-складской базы различного профиля III, IV, V классов опасности
35	Российская Федерация, Костромская область, городской округ город Кострома, город Кострома, улица Локомотивная, дом 15	44:27:060301:2654	17886	объекты оптовой, оптово-розничной торговли
36	Российская Федерация, Костромская область, городской округ город Кострома, город Кострома, улица Индустриальная, дом 63а	44:27:070201:300	3067	строительство объекта розничной торговли, автозаправочной станции не более 3-х ТРК, автомойки до 2-х постов и автосервиса
37	Российская Федерация, Костромская область, городской округ город Кострома, город Кострома, улица Индустриальная, дом 63в	44:27:070201:290	5752	строительство коммерческого объекта, объекта розничной торговли
38	Российская Федерация, Костромская область, городской округ город Кострома, город Кострома, улица Индустриальная, дом 38в	44:27:060201:325	20739	строительство объектов складского назначения различного профиля IV, V классов опасности и наземных стоянок
39	Российская Федерация, Костромская область, городской округ город Кострома, город Кострома, улица Локомотивная, дом 7г	44:27:061202:447	2005	объекты административного назначения; офисные объекты делового и коммерческого назначения; объекты розничной торговли; общественного питания, бытового обслуживания населения, автостоянки
40	Костромская область, город Кострома, улица Заволжская	44:27:080509:144	1336	платная автостоянка, без права возведения объектов недвижимости

№ п/п	Адрес (местоположение)	Кадастровый номер	Площадь (кв.м)	Разрешенное использование
41	Костромская область, город Кострома, улица Самоковская, в районе дом 12	44:27:080516:2799	62	автостоянки для хранения всех видов транспорта, включая ведомственный и грузовой
42	Российская Федерация, Костромская область, городской округ город Кострома, город Кострома, улица Солоникивская, дом 4а	44:27:090801:369	135781	промышленные и коммунально-складские II, III, IV, V классов опасности; объекты административного назначения, связанные с обслуживанием предприятия; объекты оптовой, оптово-розничной торговли; автостоянки для хранения всех видов транспорта, включая ведомственный и грузовой
43	Российская Федерация, Костромская область, городской округ город Кострома, город Кострома, проезд Апраксинский, дом 5	44:27:020119:23	1085	предприятия автосервиса
44	Российская Федерация, Костромская область, городской округ город Кострома, город Кострома, улица Береговая, дом 20и	44:27:010204:223	1004	предприятия автосервиса
45	Российская Федерация, Костромская область, городской округ город Кострома, город Кострома, улица Московская, дом 55б	44:27:090704:409	1833	для строительства закрытой и открытой автостоянок для автотранспорта
46	Российская Федерация, Костромская область, городской округ город Кострома, город Кострома, улица Индустриальная, дом 42д	44:27:060901:728	652	объекты розничной торговли
47	Российская Федерация, Костромская область, городской округ город Кострома, город Кострома, улица Героев, дом 176	44:27:030101:2900	1632	бытовое обслуживание
48	Российская Федерация, Костромская область, городской округ город Кострома, город Кострома, улица Шарьинская, дом 82	44:27:030101:2899	854	магазины
49	Российская Федерация, Костромская область, городской округ город Кострома, город Кострома, шоссе Волгореченское, дом 6а	44:27:080612:20	9794	для строительства объекта оптово-розничной торговли
50	Российская Федерация, Костромская область, городской округ город Кострома, город Кострома, улица Шарьинская, дом 80	44:27:030101:2898	750	магазины

№ п/п	Адрес (местоположение)	Кадастровый номер	Площадь (кв.м)	Разрешенное использование
51	Костромская область, город Кострома, в районе микрорайона «Любавино»	44:27:020119:20	6898	объекты детского дошкольного образования, объекты розничной торговли, объекты бытового обслуживания, объекты физической культуры и массового спорта
52	Российская Федерация, Костромская область, городской округ город Кострома, город Кострома, разъезд 5-й км, дом 9б	44:27:040328:2471	2045	предприятия автосервиса
53	Российская Федерация, Костромская область, городской округ город Кострома, город Кострома, улица Галичская, дом 138	44:27:060301:2687	8961	промышленные и коммунально-складские предприятия II, III, IV, V классов опасности; объекты административного назначения, связанные с обслуживанием предприятия; офисные объекты делового и коммерческого назначения, связанные с обслуживанием предприятия; автостоянки для хранения всех видов транспорта, включая ведомственный и грузовой
54	Российская Федерация, Костромская область, городской округ город Кострома, город Кострома, улица Зеленая, дом 1н	44:27:061201:1010	7134	промышленные и коммунально-складские II, III, IV, V классов опасности; объекты административного назначения, связанные с обслуживанием предприятия; объекты оптовой, оптово-розничной торговли; автостоянки для хранения всех видов транспорта, включая ведомственный и грузовой
55	Российская Федерация, Костромская область, городской округ город Кострома, город Кострома, шоссе Галичское, дом 48	44:27:060101:505	26000	промышленные и коммунально-складские IV, V классов опасности; объекты административного назначения, связанные с обслуживанием предприятия; офисные объекты делового и коммерческого назначения, связанные с обслуживанием предприятия; объекты оптовой, оптово-розничной торговли; автостоянки для хранения всех видов транспорта, включая ведомственный и грузовой
56	Российская Федерация, Костромская область, городской округ город Кострома, город Кострома, улица Шарьинская, дом 78	44:27:030101:2895	562	магазины
57	Российская Федерация, Костромская область, городской округ город Кострома, город Кострома, улица Героев, дом 42	44:27:030101:2949	4877	дошкольное образование
58	Российская Федерация, Костромская область, городской округ город Кострома, город Кострома, улица Ивана Шейкина, дом 8	44:27:030101:2897	3717	дошкольное образование

№ п/п	Адрес (местоположение)	Кадастровый номер	Площадь (кв.м)	Разрешенное использование
59	Костромская область, город Кострома, проезд Береговой 1-й, в районе ГК №139	44:27:010301:425	180	автостоянки для хранения всех видов транспорта, включая ведомственный и грузовой
60	Российская Федерация, Костромская область, городской округ город Кострома, город Кострома, улица Героев, дом 40	44:27:030101:2894	20605	среднее общее образование
61	Российская Федерация, Костромская область, городской округ город Кострома, город Кострома, улица Луговая, дом 10	44:27:040320:665	1121	общественное управление, деловое управление, банковская и страховая деятельность, гостиничное обслуживание, магазины, социальное обслуживание, бытовое обслуживание, спорт
62	Российская Федерация, Костромская область, городской округ город Кострома, город Кострома, улица Костромская, дом 109а	44:27:050405:23	1698	общественное управление, деловое управление, банковская и страховая деятельность, магазины, бытовое обслуживание, социальное обслуживание, коммунальное обслуживание, обслуживание автотранспорта, объекты придорожного сервиса
63	Российская Федерация, Костромская область, городской округ город Кострома, город Кострома, улица Костромская, дом 1и	44:27:050502:1106	4104	общественное управление, деловое управление, банковская и страховая деятельность, гостиничное обслуживание, бытовое обслуживание, спорт, культурное развитие, объекты торговли, развлечения, амбулаторно – поликлиническое обслуживание, социальное обслуживание, выставочно – ярмарочная деятельность
64	Российская Федерация, Костромская область, городской округ город Кострома, город Кострома, улица Гидростроительная, дом 87	44:27:010301:411	871	индивидуальное жилищное строительство
65	Российская Федерация, Костромская область, городской округ город Кострома, город Кострома, улица Костромская, дом 109	44:27:050405:140	595	общественное управление, деловое управление, банковская и страховая деятельность, гостиничное обслуживание, бытовое обслуживание, спорт, культурное развитие, социальное обслуживание, обслуживание автотранспорта, обеспечение внутреннего правопорядка, магазин, автомобильный транспорт, общественное питание
66	Российская Федерация, Костромская область, городской округ город Кострома, город Кострома, улица Галичская, дом 133	44:27:050901:467	2967	коммунальное обслуживание, автомобильный транспорт

№ п/п	Адрес (местоположение)	Кадастровый номер	Площадь (кв.м)	Разрешенное использование
67	Российская Федерация, Костромская область, городской округ город Кострома, город Кострома, улица Колхозная, дом 8	44:27:050538:151	406	для индивидуального жилищного строительства
68	Российская Федерация, Костромская область, городской округ город Кострома, город Кострома, микрорайон Черноречье, в районе ГК №27	44:27:070109:4780	21	объекты гаражного назначения
69	Российская Федерация, Костромская область, городской округ город Кострома, город Кострома, улица Тополиная, дом 2	44:27:070411:1053	682	для индивидуального жилищного строительства
70	Российская Федерация, Костромская область, городской округ город Кострома, город Кострома, улица Тополиная, дом 12	44:27:070411:1062	597	для индивидуального жилищного строительства
71	Российская Федерация, Костромская область, городской округ город Кострома, город Кострома, улица Рабочая Слобода, дом 66	44:27:010205:66	670	дома индивидуальной жилой застройки
72	Российская Федерация, Костромская область, городской округ город Кострома, город Кострома, улица Тополиная, дом 14	44:27:070411:1065	598	для индивидуального жилищного строительства
73	Российская Федерация, Костромская область, городской округ город Кострома, город Кострома, улица Бляхина, дом 25	44:27:020208:34	598	дома индивидуальной жилой застройки
74	Российская Федерация, Костромская область, городской округ город Кострома, город Кострома, улица Тополиная, дом 16	44:27:070411:1056	610	для индивидуального жилищного строительства
75	Российская Федерация, Костромская область, городской округ город Кострома, город Кострома, улица Тополиная, дом 18	44:27:070411:1055	583	для индивидуального жилищного строительства
76	Российская Федерация, Костромская область, городской округ город Кострома, город Кострома, улица Аркадия Жолниренко, дом 24	44:27:020118:242	1031	для индивидуального жилищного строительства

№ п/п	Адрес (местоположение)	Кадастровый номер	Площадь (кв.м)	Разрешенное использование
77	Российская Федерация, Костромская область, городской округ город Кострома, город Кострома, улица Аркадия Жолниренко, дом 26	44:27:020118:244	1027	для индивидуального жилищного строительства
78	Российская Федерация, Костромская область, городской округ город Кострома, город Кострома, улица Аркадия Жолниренко, дом 57	44:27:020118:241	618	для индивидуального жилищного строительства
79	Российская Федерация, Костромская область, городской округ город Кострома, город Кострома, улица Аркадия Жолниренко, дом 59	44:27:020118:243	615	для индивидуального жилищного строительства
80	Российская Федерация, Костромская область, городской округ город Кострома, город Кострома, улица Аркадия Жолниренко, дом 13	44:27:020118:237	858	для индивидуального жилищного строительства
81	Российская Федерация, Костромская область, городской округ город Кострома, город Кострома, улица Аркадия Жолниренко, дом 15	44:27:020118:239	888	для индивидуального жилищного строительства
82	Российская Федерация, Костромская область, городской округ город Кострома, город Кострома, улица Аркадия Жолниренко, дом 17	44:27:020118:268	682	для индивидуального жилищного строительства
83	Российская Федерация, Костромская область, городской округ город Кострома, город Кострома, улица Аркадия Жолниренко, дом 21	44:27:020118:265	682	для индивидуального жилищного строительства
84	Российская Федерация, Костромская область, городской округ город Кострома, город Кострома, улица Индустриальная, дом 65в	44:27:061101:482	3 180	объекты розничной торговли, объекты общественного питания, предприятия автосервиса, автозаправочные станции
85	Российская Федерация, Костромская область, городской округ город Кострома, город Кострома, улица Аркадия Жолниренко, дом 25	44:27:020118:269	675	для индивидуального жилищного строительства
86	Российская Федерация, Костромская область, городской округ город Кострома, город Кострома, улица Аркадия Жолниренко, дом 33	44:27:020118:268	682	для индивидуального жилищного строительства
87	Российская Федерация, Костромская область, городской округ город Кострома, город Кострома, улица Аркадия Жолниренко, дом 39	44:27:020118:248	702	для индивидуального жилищного строительства

№ п/п	Адрес (местоположение)	Кадастровый номер	Площадь (кв.м)	Разрешенное использование
88	Российская Федерация, Костромская область, городской округ город Кострома, город Кострома, улица Аркадия Жолниренко, дом 41	44:27:020118:250	702	для индивидуального жилищного строительства
89	Российская Федерация, Костромская область, городской округ город Кострома, город Кострома, улица Аркадия Жолниренко, дом 43	44:27:020118:267	702	для индивидуального жилищного строительства
90	Российская Федерация, Костромская область, городской округ город Кострома, город Кострома, улица Николая Тимофеева, дом 28	44:27:020118:238	824	для индивидуального жилищного строительства
91	Российская Федерация, Костромская область, городской округ город Кострома, город Кострома, улица Николая Тимофеева, дом 30	44:27:020118:264	783	для индивидуального жилищного строительства
92	Российская Федерация, Костромская область, городской округ город Кострома, город Кострома, улица Николая Тимофеева, дом 32	44:27:020118:266	841	для индивидуального жилищного строительства
93	Российская Федерация, Костромская область, городской округ город Кострома, город Кострома, улица Николая Тимофеева, дом 34	44:27:020118:252	900	для индивидуального жилищного строительства
94	Российская Федерация, Костромская область, городской округ город Кострома, город Кострома, улица Николая Тимофеева, дом 40	44:27:020118:263	686	для индивидуального жилищного строительства
95	Российская Федерация, Костромская область, городской округ город Кострома, город Кострома, улица Николая Тимофеева, дом 44	44:27:020118:249	686	для индивидуального жилищного строительства
96	Российская Федерация, Костромская область, городской округ город Кострома, город Кострома, улица Николая Тимофеева, дом 50	44:27:020118:253	1199	для индивидуального жилищного строительства
97	Российская Федерация, Костромская область, городской округ город Кострома, город Кострома, поселок Волжский квартал 13, дом 9	44:27:020118:236	611	для индивидуального жилищного строительства
98	Российская Федерация, Костромская область, городской округ город Кострома, город	44:27:020118:233	601	для индивидуального жилищного строительства

№ п/п	Адрес (местоположение)	Кадастровый номер	Площадь (кв.м)	Разрешенное использование
	Кострома, поселок Волжский квартал 13, дом 10а			
99	Российская Федерация, Костромская область, городской округ город Кострома, город Кострома, поселок Волжский квартал 13, дом 9а	44:27:020118:235	633	для индивидуального жилищного строительства
100	Российская Федерация, Костромская область, городской округ город Кострома, город Кострома, поселок Волжский квартал 13, дом 10	44:27:020118:234	677	для индивидуального жилищного строительства
101	Российская Федерация, Костромская область, городской округ город Кострома, город Кострома, улица Локомотивная, дом 11	44:27:061202:449	14707	объекты административного назначения; офисные объекты делового и коммерческого назначения; объекты розничной торговли; автостоянки
102	Российская Федерация, Костромская область, городской округ город Кострома, город Кострома, улица Индустриальная, дом 81	44:27:060402:75	35000	для строительства производственного предприятия (деревообрабатывающий завод)
103	Российская Федерация, Костромская область, городской округ город Кострома, город Кострома, проспект Текстильщиков, дом 41	44:27:040212:88	338	деловое управление, бытовое обслуживание, общественное питание, магазины
104	Российская Федерация, Костромская область, городской округ город Кострома, город Кострома, улица Индустриальная, дом 52	44:27:060101:512	10 049	производственная деятельность, склады, обслуживание автотранспорта, объекты придорожного сервиса
105	Российская Федерация, Костромская область, городской округ город Кострома, город Кострома, улица Боровая, дом 34а	44:27:020329:21	5598	магазины, общественное питание, бытовое обслуживание, деловое управление
106	Российская Федерация, Костромская область, городской округ город Кострома, город Кострома, улица Коммунаров, дом 73а	44:27:020402:311	3102	деловое управление, магазины, общественное питание, бытовое обслуживание, объекты торговли (торговые центры, торгово-развлекательные центры (комплексы), развлечения, амбулаторно-поликлиническое обслуживание)
107	Российская Федерация, Костромская область, городской округ город Кострома, город Кострома, улица Базовая, 12в	44:27:060403:26	20 095	производственная деятельность, тяжелая промышленность, автомобилестроительная промышленность, легкая промышленность, энергетика, пищевая промышленность, связь, склады, деловое управление, обеспечение деятельности в области гидрометеорологии и смежных с ней областях, обеспечение

№ п/п	Адрес (местоположение)	Кадастровый номер	Площадь (кв.м)	Разрешенное использование
				внутреннего правопорядка, коммунальное обслуживание, автомобильный транспорт, обслуживание автотранспорта, трубопроводный транспорт, объекты придорожного сервиса
108	Российская Федерация, Костромская область, городской округ город Кострома, город Кострома, улица Индустриальная, дом 50а	44:27:060201:335	4205	обслуживание автотранспорта, объекты гаражного назначения
109	Российская Федерация, Костромская область, городской округ город Кострома, город Кострома, улица Торфяная, 30	44:27:050558:35	1367	для индивидуального жилищного строительства
110	Костромская область, город Кострома, улица. Индустриальная, в районе дома 54	Осуществляется постройка на государственный кадастровый учет	834	коммунально-складские объекты и производственные предприятия различного профиля III, IV, V классов опасности
111	Российская Федерация, Костромская область, городской округ город Кострома, город Кострома, улица Базовая, дом 12б	44:27:060403:865	6535	производственная деятельность, тяжелая промышленность, автомобилестроительная промышленность, легкая промышленность, пищевая промышленность, строительная промышленность, связь, склады, деловое управление, обеспечение деятельности в области гидрометеорологии и смежных с ней областях, обеспечение внутреннего правопорядка, коммунальное обслуживание, автомобильный транспорт, энергетика, трубопроводный транспорт, объекты придорожного сервиса, обслуживание автотранспорта
112	Российская Федерация, Костромская область, городской округ город Кострома, город Кострома, переулок Инженерный, дом 16	44:27:090508:637	921	дома индивидуальной жилой

1.2. Существующие и перспективные объемы потребления тепловой энергии (мощности) и теплоносителя с разделением по видам теплоснабжения в каждом расчетном элементе территориального деления на каждом этапе

Прогноз объемов потребления тепловой мощности потребителями централизованного теплоснабжения города Костромы на 2017 - 2028 годы.

Расчет приростов теплоснабжения тепловой мощности выполнен с учетом требований:

1. Постановления Правительства Российской Федерации от 23 мая 2006 года № 306 «Об утверждении Правил установления и определения нормативов потребления коммунальных услуг и нормативов потребления коммунальных ресурсов в целях содержания общего имущества в многоквартирном доме» – для жилых зданий нового строительства;

2. СНиП 23-02-2003 «Тепловая защита зданий» - для общественных зданий и зданий производственного назначения;

«Элемент территориального деления» - территория поселения, городского округа или ее часть, установленная по границам административно-территориальных единиц. В схеме теплоснабжения города Костромы за расчетный элемент территориального деления приняты зоны действия источников тепловой энергии. Предложения по развитию системы теплоснабжения рассматриваются по источникам теплоснабжения города Костромы.

Адрес (местоположение) источника теплоснабжения города Костромы и его сокращенное наименование приведено в таблице 1.2.1.

Таблица 1.2.1

№ п/п	Наименование источника теплоснабжения	Индивидуализирующие характеристики, адрес (местоположение) источника теплоснабжения
1.	котельная	здание, с кадастровым номером 44:27:040715:596, назначение - нежилое, площадью 930,6 квадратного метра, по адресу: Российская Федерация, Костромская область, городской округ город Кострома, город Кострома, улица Пастуховская, дом 37 (далее – Котельная улица Пастуховская, 37)
2.	котельная	здание, с кадастровым номером 44:27:040710:613, назначение - нежилое, площадью 189,1 квадратного метра, местоположение: Костромская область, город Кострома, улица Лесная, дом 27, строение 1 (далее – Котельная улица Лесная, 27 строение 1)
3.	котельная	здание, с кадастровым номером 44:27:040723:809, назначение - нежилое, площадью 308,1 квадратного метра, местоположение: Костромская область, город Кострома, улица Советская, дом 122а (далее – Котельная улица Советская, 122а)
4.	котельная	здание, с кадастровым номером 44:27:040701:204, назначение - нежилое, площадью 253,2 квадратного метра, местоположение: Костромская область, город Кострома, улица Советская, дом 22а (далее – Котельная улица Советская, 22а)
5.	котельная	здание, с кадастровым номером 44:27:050544:122, назначение - нежилое, площадью 98,9 квадратного метра, местоположение: Костромская область, город Кострома, улица Партизанская, дом 37 строение 1, энергетический производственный комплекс по выработке и отпуску потребителям тепловой энергии (далее – Котельная улица Партизанская, дом 37 строение 1)
6.	котельная	здание, с кадастровым номером 44:27:020329:773, назначение - нежилое, площадью 823,3 квадратного метра, по адресу: Российская Федерация,

№ п/п	Наименование источника теплоснабжения	Индивидуализирующие характеристики, адрес (местоположение) источника теплоснабжения
		Костромская область, городской округ город Кострома, город Кострома, улица Боровая, дом 4 (далее – Котельная улица Боровая, 4)
7.	котельная	здание, с кадастровым номером 44:27:020311:501, назначение - нежилое, площадью 83,4 квадратного метра, местоположение: Костромская область, город Кострома, улица Солоница, дом 5, энергетический производственный комплекс по выработке и отпуску потребителям тепловой энергии (далее – Котельная улица Солоница, 5)
8.	котельная	здание, с кадастровым номером 44:27:020332:348, назначение - нежилое, площадью 93,3 квадратного метра, местоположение: Костромская область, город Кострома, улица Сплавщиков, дом 4 (далее – Котельная улица Сплавщиков, 4)
9.	котельная	здание, с кадастровым номером 44:27:020302:410, назначение - нежилое, площадью 229,3 квадратного метра, местоположение: Костромская область, город Кострома, улица Водяная, дом 95а (далее – Котельная улица Водяная, 95а)
10.	котельная	здание, с кадастровым номером 44:27:020312:19, назначение - нежилое, площадью 156,2 квадратного метра, по адресу: Российская Федерация, Костромская область, городской округ город Кострома, город Кострома, проезд Речной, дом 7 (далее – Котельная проезд Речной, 7)
11.	котельная	здание, с кадастровым номером 44:27:010321:366, назначение - нежилое, площадью 163,4 квадратного метра, местоположение: Костромская область, город Кострома, улица Просвещения, дом 22, строение 1 (далее – Котельная улица Просвещения, 22 строение 1)
12.	котельная	здание, с кадастровым номером 44:27:070239:2347, назначение - нежилое, площадью 983,3 квадратного метра, местоположение: Костромская область, город Кострома, улица Сутырина, дом 8 (далее – Котельная улица Сутырина, 8)
13.	котельная	здание, с кадастровым номером 44:27:040639:3490, назначение - нежилое, площадью 365,3 квадратного метра, местоположение: Костромская область, город Кострома, улица Смирнова Юрия, дом 41а (далее – Котельная улица Смирнова Юрия, 41а)
14.	котельная	помещение, с кадастровым номером 44:27:070301:1979, назначение - нежилое, площадью 214,8 квадратного метра, по адресу: Российская Федерация, Костромская область, городской округ город Кострома, город Кострома, шоссе Кинешемское, дом 72, помещение 4 (далее – Котельная шоссе Кинешемское, 72)
15.	котельная	здание, с кадастровым номером 44:27:070402:223, назначение - нежилое, площадью 264,6 квадратного метра местоположение: Костромская область, город Кострома, шоссе Кинешемское, дом 86 (далее – Котельная шоссе Кинешемское, 86)
16.	котельная	здание, с кадастровым номером 44:27:040638:2667, назначение - нежилое, площадью 361,5 квадратного метра, местоположение: Костромская область, город Кострома, улица Шагова, дом 205, строение 1 (далее – Котельная улица Шагова, 205 строение 1)
17.	котельная	здание, с кадастровым номером 44:27:080124:1231, назначение - нежилое, площадью 368,2 квадратного метра, по адресу: Российская Федерация, Костромская область, городской округ город Кострома, город Кострома, улица Машиностроителей, дом 6 (далее – Котельная улица Машиностроителей, 6)
18.	котельная	здание, с кадастровым номером 44:27:080207:1944, назначение - нежилое, площадью 448 квадратных метров, местоположение: Костромская область,

№ п/п	Наименование источника теплоснабжения	Индивидуализирующие характеристики, адрес (местоположение) источника теплоснабжения
		город Кострома, улица Машиностроителей, дом 5, строение 1 (далее – Котельная улица Машиностроителей, 5 строение 1)
19.	котельная	Нежилое помещение № 2 (котельная) с кадастровым номером 44:27:080207:1586 местоположение: Костромская область, город Кострома, улица Беленогова Юрия, дом 18/1, (далее – Котельная улица Беленогова Юрия, дом 18/1)
20.	котельная	здание, с кадастровым номером 44:27:090801:259, назначение - нежилое, площадью 3343,9 квадратного метра, местоположение: Костромская область, город Кострома, улица Московская, дом 105, здание котельной, лит Р-1 (далее – Котельная улица Московская, 105)
21.	котельная	здание, с кадастровым номером 44:27:000000:14745, назначение - нежилое, площадью 482,2 квадратного метра, местоположение: Костромская область, город Кострома, поселок Учхоза «Костромской»
22.	котельная	здание, с кадастровым номером 44:27:090510:497, назначение - нежилое, площадью 131,5 квадратного метра, местоположение: Костромская область, город Кострома, улица Загородная 2-я, дом 40а (далее – Котельная улица 2-я Загородная, 40а)
23.	котельная	здание, с кадастровым номером 44:27:050601:1335, назначение – нежилое, площадью 819 квадратных метра, местоположение: Костромская область, город Кострома, поселок Новый, дом 15, здание котельной (далее – Котельная поселок Новый, 15)
24.	котельная	назначение – нежилое, местоположение: Костромская область, город Кострома, улица Никитская, 47в (далее – Котельная улица Никитская, 47в)
25.	блочно-модульная котельная БМК-0,35МВт	здание, с кадастровым номером 44:27:070503:338, назначение - нежилое, площадью 8,5 квадратного метра, местоположение: Костромская область, город Кострома, улица Красная Байдарка (далее – Блочно-модульная котельная БМК-0,35 МВт для ж.д.1,3)
26.	блочно-модульная котельная БМК-0,25 МВт	Здание, с кадастровым номером 44:27:070501:424 назначение - нежилое, площадью 8,5 квадратного метра, местоположение: Костромская область, город Кострома, улица Красная Байдарка (далее – Блочно-модульная котельная БМК-0,25 МВт для ж.д.7,8,8а,8б)
27.	котельная	здание, с кадастровым номером 44:27:080205:137, назначение - нежилое, площадью 359,2 квадратного метра, по адресу: Российская Федерация, Костромская область, городской округ город Кострома, город Кострома, улица Голубкова, дом 9а (далее – Котельная улица Голубкова, 9а)
28.	котельная	помещение, с кадастровым номером 44:27:080205:2588, назначение – нежилое помещение, площадью 334,4 квадратного метра, местоположение: Костромская область, город Кострома, улица Почтовая, дом 9, нежилое помещение № 2 (комн. № № 1-8, 12, 13) (далее – Котельная улица Почтовая, 9)
29.	котельная	строение с кадастровым номером 44:27:010204:189, назначение нежилое помещение, площадью 1435,8 квадратных метров, местоположение: Костромская область, город Кострома, улица Береговая, дом 45 (далее – Котельная улица Береговая, 45)
30.	котельная	здание, с кадастровым номером 44:27:000000:13494, назначение – нежилое, площадью 948,2 квадратного метра, местоположение: Костромская область, город Кострома, поселок Волжский (далее – Котельная поселок Волжский)
31.	котельная	здание, с кадастровым номером 44:27:051001:47, назначение – нежилое, площадью 238,4 квадратного метра, по адресу: Российская Федерация, Костромская область, городской округ город Кострома, город Кострома, Военный городок-1, дом 10 (далее – Котельная городок Военный 1-й, 10)

№ п/п	Наименование источника теплоснабжения	Индивидуализирующие характеристики, адрес (местоположение) источника теплоснабжения
32.	котельная	здание, с кадастровым номером 44:27:090704:151, назначение – нежилое, площадью 33,1 квадратного метра, по адресу: Российская Федерация, Костромская область, городской округ город Кострома, город Кострома, улица Вокзальная, дом 56 (далее – Котельная улица Вокзальная, 56)
33.	центральный тепловой пункт	здание, с кадастровым номером 44:27:080125:211, назначение – нежилое, площадью 704,4 квадратного метра, по адресу: Российская Федерация, Костромская область, городской округ город Кострома, город Кострома, проезд Строительный, дом 3б (далее – Центральный тепловой пункт проезд Строительный, 3б)
34.	центральный тепловой пункт	помещение, с кадастровым номером 44:27:020340:564, назначение – нежилое, площадью 102,3 квадратного метра, местоположение: Костромская область, город Кострома, улица Запрудня, дом 19, помещения 7, 8, 9, 10 (далее – Центральный тепловой пункт улица Запрудня, 19)
35.	котел наружного размещения	местоположение: Костромская область, город Кострома, улица Костромская, 48а (далее – Котел наружного размещения улица Костромская, 48а)
36.	котельная	нежилые строения, с кадастровыми номерами 44:27:050404:630, 44:27:050404:631, нежилого помещения с кадастровым номером здание, с 44:27:050404:721, по адресу: Российская Федерация, Костромская область, городской округ город Кострома, город Кострома, улица Костромская, дом 99 (далее – Котельная улица Костромская, 99)
37.	котельная	здание, с кадастровым номером 44:27:080607:216, назначение – нежилое, площадью 400,2 квадратных метра, по адресу: Российская Федерация, Костромская область, городской округ город Кострома, город Кострома, санаторий «Костромской» (далее – Котельная Санаторий «Костромской»)
38.	теплоэлектроцентра ль	здание, с кадастровым номером 44:27:040224:739 по адресу: Российская Федерация, Костромская область, городской округ город Кострома, город Кострома, улица Ерохова, 11 (далее – Костромская ТЭЦ-1)
39.	теплоэлектроцентра ль	здание, с кадастровым номером 44:27:060101:346 по адресу: Российская Федерация, Костромская область, городской округ город Кострома, город Кострома, улица Индустриальная, 38 (далее – Костромская ТЭЦ-2)
40.	котельная	здание, с условным номером 44:27:00:00000:0024/01 по адресу: Российская Федерация, Костромская область, городской округ город Кострома, город Кострома, улица Ярославская, дом 39а (далее – Районная котельная КТЭЦ-2)
41.	котельная	здание, с кадастровым номером 44:27:070109:4241 по адресу: Российская Федерация, Костромская область, городской округ город Кострома, город Кострома, микрорайон Черноречье, дом 20а (далее – Блочно-модульная котельная микрорайон Черноречье, 20а)
42.	котельная	здание, с кадастровым номером 44:27:050502:837 по адресу: Российская Федерация, Костромская область, городской округ город Кострома, город Кострома, улица Ленина, в районе дома 154 (далее – Блочно-модульная котельная улица Ленина, 154)
43.	котельная	здание, с кадастровым номером 44:27:030101:644 по адресу: Российская Федерация, Костромская область, городской округ город Кострома, город Кострома, проезд Апраксинский, дом 45 (далее – Котельная проезд Апраксинский, 45)
44.	котельная	помещение, с кадастровым номером 44:27:090702:415, назначение – нежилое помещение, площадью 135,6 квадратного метра, местоположение: Костромская область, город Кострома, улица Вокзальная, дом 1, нежилое помещение № 1 (далее – Котельная улица Вокзальная, 1)

№ п/п	Наименование источника теплоснабжения	Индивидуализирующие характеристики, адрес (местоположение) источника теплоснабжения
45.	автономный источник теплоснабжения	местоположение: Костромская область, город Кострома, улица Бульварная, 6 (далее – Котельная улица Бульварная, 6)
46.*	автономный источник теплоснабжения	местоположение: Костромская область, город Кострома, улица Линейная, 5 (далее – Котельная улица Линейная, 5)
47.*	автономный источник теплоснабжения	местоположение: Костромская область, город Кострома, проспект Речной, 72 (далее – Котельная проспект Речной, 72)
48.	автономный источник теплоснабжения	местоположение: Костромская область, город Кострома, проспект Речной, 145 (далее – Котельная проспект Речной, 145)
49.	автономный источник теплоснабжения	местоположение: Костромская область, город Кострома, улица Профсоюзная, дом 12в (далее – Котельная улица Профсоюзная, 12в)

* - источники теплоснабжения введены в эксплуатацию в 2021 году в результате исполнения мероприятий по закрытию котельной проезда Речного, 7

25	Котельная проспект Мира, 8/6	Строительство блочно-модульной котельной для теплоснабжения потребителя областного государственного бюджетного учреждения здравоохранения «Родильный дом города Костромы», по адресу: Российская Федерация, Костромская область, городской округ город Кострома, город Кострома, проспект Мира, 8	7 200 000		+									
26	Костромская ТЭЦ-1	Строительство блочно-модульной котельной для теплоснабжения потребителя Областного государственного бюджетного учреждения здравоохранения «Костромская областная клиническая больница имени Королева К. И.», Российская Федерация, Костромская область, городской округ город Кострома, город Кострома, проспект Мира, 114	50 000 000											+
		Строительство блочно-модульной котельной для жилой застройки квартала 418	14 200 000											+
		Устройство котла наружного размещения для теплоснабжения дома по адресу: Российская Федерация, Костромская область, городской округ город Кострома, город Кострома, Мира, 159	1 800 000											+

Примечание: Знаком (+) отмечен год, в котором планируется выполнение мероприятия

Финансирование реализации мероприятий планируется как за счёт бюджетных, так и за счёт внебюджетных средств. Объём затрат корректируется путём индексации на фактический период внедрения мероприятия. Объём капитальных вложений составляет 372 099 739 руб., в том числе по выполненным на период актуализации схемы теплоснабжения мероприятиям 94 342 481 руб., планируемым к выполнению 277 757 258 руб.

Потребление тепловой энергии без учета перспективного строительства.

Таблица 1.2.3

Наименование источника теплоснабжения	Потребление тепловой энергии*									
	2017	2018	2019	2020	2021	2022	2023	2024	2025	2026-2028
Костромская ТЭЦ-1	564 956,00	583 845,00	494 268,00	462 415,00	497 189,00	477 341,00	456 222,00	456 222,00	456 222,0 0	456 222,00
Костромская ТЭЦ-2	774 951,00	801 982,00	693 851,00	700 723,00	699 486,00	694 691,00	656 289,80	656 289,80	656 289,80	656 289,80
Районная котельная КТЭЦ-2	104 621,00	106 192,00	95 242,00	97 954,00	99 661,00	93 916,00	94 531,10	94 531,10	94 531,10	94 531,10
Котельная ул. Беленогова, 18/1	2 441,14	2 659,65	2 549,70	2 569,36	3 094,85	2 706,36	2 830,85	2 830,85	2 830,85	2 830,85
Котельная ул. Береговая, 45	17 075,92	17 545,76	18 862,13	23 991,32	28 248,35	24 584,94	25 610,35	25 610,35	25 610,35	25 610,35
Котельная ул. Боровая, 4	21 933,25	21 758,40	23 695,43	26 729,54	30 080,96	27 754,97	28 399,14	28 399,14	28 399,14	28 399,14
Котельная ул. Водяная, 95а	3 788,71	3 488,31	3 732,13	3 457,30	4 228,90	3 717,52	3 887,24	3 887,24	3 887,24	3 887,24
Котельная городок Военный 1-й, 10	1 288,29	1 229,49	1 318,13	1 219,72	1 524,92	1 291,17	1 387,14	1 387,14	1 387,14	1 387,14
Котельная пос. Волжский	4 437,43	4 361,10	5 284,32	7 054,73	8 345,39	7 291,04	7 579,73	7 579,73	7 579,73	7 579,73
Котельная ул. Голубкова, 9а	11 407,11	11 714,97	13 077,64	14 160,11	16 255,32	14 574,40	15 143,25	15 143,25	15 143,25	15 143,25
Котельная ул. 2-я Загородная, 40а	4 643,20	4 515,10	4 231,11	3 558,97	4 586,90	3 873,47	4 110,83	4 110,83	4 110,83	4 110,83
Котельная Кинешемское шоссе, 72	2 519,03	2 496,09	2 355,02	1 718,95	2 066,65	1 851,87	1 928,24	1 928,24	1 928,24	1 928,24
Котельная Кинешемское шоссе, 86	2 187,80	2 303,64	2 271,71	2 475,10	2 776,03	2 462,39	2 551,78	2 551,78	2 551,78	2 551,78
Котел наружного размещения ул. Костромская, 48а	125,18	153,58	149,30	132,96	180,74	147,78	156,51	156,51	156,51	156,51
Котельная ул. Машиностроителей, 5 стр.1	9 699,24	10 989,42	10 258,10	10 084,17	11 716,63	10 356,07	10 755,09	10 755,09	10 755,09	10 755,09
Котельная ул. Машиностроителей, 6	3 997,53	4 213,24	3 772,88	4 011,99	4 788,94	4 140,14	4 325,83	4 325,83	4 325,83	4 325,83
Котельная п. Новый, 15	12 761,36	12 053,91	11 471,38	11 564,49	13 301,16	11 961,59	12 318,66	12 318,66	12 318,66	12 318,66
Котельная ул. Партизанская, 37 стр.1	310,61	478,81	526,47	236,00	281,92	305,98	301,27	301,27	301,27	301,27

Наименование источника теплоснабжения	Потребление тепловой энергии*									
	2017	2018	2019	2020	2021	2022	2023	2024	2025	2026-2028
Котельная ул. Пастуховская, 37	35 318,86	35 735,26	37 042,26	40 978,11	50 570,28	43 921,51	45 309,18	45 309,18	45 309,18	45 309,18
Котельная ул. Почтовая, 9	12 161,54	12 101,38	12 878,24	14 448,95	17 762,68	15 221,09	15 866,68	15 866,68	15 866,68	15 866,68
Котельная ул. Просвещения, 22 стр.1	2 091,86	2 132,21	2 106,89	2 348,46	2 970,89	2 434,41	2 580,07	2 580,07	2 580,07	2 580,07
Котельная пр-д Речной, 7	405,16	460,62	498,70	239,26	закрытие котельной					
Котельная ул. Советская, 22а	2 393,53	2 512,96	2 776,16	2 445,19	2 860,19	переключен ие на Пастуховск ая, 37а				
Котельная ул. Солоница, 5	2 593,05	2 598,48	2 632,71	2 316,85	2 786,95	2 474,38	2 590,08	2 590,08	2 590,08	2 590,08
Котельная ул. Сплавщиков, 4	1 245,22	1 241,61	1 252,64	1 065,55	1 342,10	1 139,98	1 216,07	1 216,07	1 216,07	1 216,07
Котельная ул. Сутырина, 8	17 166,35	17 341,03	20 340,68	24 264,94	26 475,06	24 551,24	25 351,13	25 351,13	25 351,13	25 351,13
Котельная п. Учхоза	1 844,44	1 788,25	2 125,29	1 531,23	1 800,38	1 761,61	1 791,54	1 791,54	1 791,54	1 791,54
Котельная ул. Шагова, 205 стр.1	12 431,16	12 107,66	12 997,55	14 020,07	16 382,01	14 505,23	15 079,52	15 079,52	15 079,52	15 079,52
Котельная ул. Московская, 105	99 731,14	103 252,20	109 459,75	124 706,06	157 493,68	138 614,64	138 896,15	138 896,15	138 896,15	138 896,15
Котельная ул. Ю.Смирнова, 41а	3 857,78	4 117,67	4 147,76	4 304,89	переключен ие на ПАО "ТГК- 2"					
Котельная ул. Советская, 122а	7 936,73	8 412,40	8 177,47	7 998,15	9 573,34	8 295,04	8 681,30	8 681,30	8 681,30	8 681,30
Котельная п. Санаторий Костромской	2 487,49	2 487,49	1 691,26	2 789,97	3 423,12	3 215,30	3 232,52	3 232,52	3 232,52	3 232,52
Котельная ул. Вокзальная, 56	567,61	966,38	779,77	647,14	644,04	657,38	642,11	642,11	642,11	642,11
Блочно-модульная котельная БМК-0,35 МВт для ж.д.1,3	-	263,95	410,21	664,76	685,40	669,33	668,77	668,77	668,77	668,77
Блочно-модульная котельная БМК-0,25 МВт для ж.д.7,8,8а,8б	-	266,57	478,01	324,02	335,32	360,27	360,81	360,81	360,81	360,81
Котельная ул. Лесная, 27 стр.1	4 183,50	4 594,23	4 318,66	5 165,75	8 339,15	6 611,33	7 170,50	7 170,50	7 170,50	7 170,50

Наименование источника теплоснабжения	Потребление тепловой энергии*									
	2017	2018	2019	2020	2021	2022	2023	2024	2025	2026-2028
Котельная ул. Никитская, 47в	92 028,30	92 028,30	92 028,30	92 028,30	37 110,86 **	81 262,90	81 275,07	81 275,07	81 275,07	81 275,07
Котельная ул. Костромская, 99	15 240,82	8 931,69	19 218,7 2	22 125,0 0	24 446,00	19 882,80	19 882,80	19 882,80	19 882,80	19 882,80
Котельная ул. Вокзальная, 1 пом.1	871,28	1 110,01	1 256,86	665,51	761,92	673,09	740,53	740,53	740,53	740,53
Автономный источник теплоснабжения ул. Бульварная, 6	н/д	н/д	н/д	183,61	541,37	435,27	434,42	434,42	434,42	434,42
Автономный источник теплоснабжения ул. Линейная, 5	-	-	-	-	173,76	296,37	301,62	301,62	301,62	301,62
Автономный источник теплоснабжения пр. Речной, 72	-	-	-	-	71,71	132,72	130,39	130,39	130,39	130,39
Автономный источник теплоснабжения пр. Речной, 145	н/д	н/д	н/д	н/д	163,34	294,64	294,59	294,59	294,59	294,59
Автономный источник теплоснабжения ул. Профсоюзная, 12в	н/д	н/д	н/д	н/д	476,69	747,64	747,01	747,01	747,01	747,01
Блочно-модульная котельная м/р-н Черноречье, 20а, г. Кострома, м/р-н Черноречье, 20а	26 088,00	21 505,00	19 976,00	22 809,00	21 365,00	21 373,00	21 410,27	21 410,27	21 410,27	21 410,27
Блочно-модульная котельная ул. Ленина, 154, г. Кострома, ул. Ленина, 154	18 008,50	18 008,50	18 008,50	18 008,50	18 008,50	18 008,50	18 008,50	18 008,50	18 008,50	18 008,50
Котельная пр-д Апраксинский, 45, г. Кострома, пр-д Апраксинский, 45	8 463,00	8 463,00	8 463,00	8 463,00	8 463,00	8 463,00	8 463,00	8 463,00	8 463,00	8 463,00

* - в связи с изменением учетной политики МУП города Костромы «Городские сети» в условиях концессионного соглашения № 54-д от 28 июня 2019 года потребление тепловой энергии от источников тепловой энергии МУП города Костромы «Городские сети» представлено с учетом потерь тепловой энергии в тепловых сетях.

Потребление тепловой энергии с учетом перспективного строительства

Таблица 1.2.4

Наименование источника теплоснабжения	Потребление тепловой энергии									
	2017	2018	2019	2020	2021	2022	2023	2024	2025	2026-2028
Костромская ТЭЦ-1	564 956,00	583 845,00	494 268,00	462 415,00	497 189,00	477 341,00	456 222,00	456 222,00	456 222,00	456 222,00
Костромская ТЭЦ-2	774 951,00	801 982,00	693 851,00	700 723,00	699 486,00	694 691,00	656 289,80	656 289,80	656 289,80	656 289,80
Районная котельная КТЭЦ-2	104 621,00	106 192,00	95 242,00	97 954,00	99 661,00	93 916,00	94 531,10	94 531,10	94 531,10	94 531,10
Котельная ул. Беленогова, 18/1	2 441,14	2 659,65	2 549,70	2 569,36	3 094,85	2 706,36	2 830,85	2 830,85	2 830,85	2 830,85
Котельная ул. Береговая, 45	17 075,92	17 545,76	18 862,13	23 991,32	28 248,35	24 584,94	25 610,35	25 610,35	25 610,35	25 610,35
Котельная ул. Боровая, 4	21 933,25	21 758,40	23 695,43	26 729,54	30 080,96	27 754,97	28 399,14	28 399,14	28 399,14	28 399,14
Котельная ул. Водяная, 95а	3 788,71	3 488,31	3 732,13	3 457,30	4 228,90	3 717,52	3 887,24	3 887,24	3 887,24	3 887,24
Котельная городок Военный 1-й, 10	1 288,29	1 229,49	1 318,13	1 219,72	1 524,92	1 291,17	1 387,14	1 387,14	1 387,14	1 387,14
Котельная пос. Волжский	4 437,43	4 361,10	5 284,32	7 054,73	8 345,39	7 291,04	7 579,73	7 579,73	7 579,73	7 579,73
Котельная ул. Голубкова, 9а	11 407,11	11 714,97	13 077,64	14 160,11	16 255,32	14 574,40	15 143,25	15 143,25	15 143,25	15 143,25
Котельная ул. 2-я Загородная, 40а	4 643,20	4 515,10	4 231,11	3 558,97	4 586,90	3 873,47	4 110,83	4 110,83	4 110,83	4 110,83
Котельная Кинешемское шоссе, 72	2 519,03	2 496,09	2 355,02	1 718,95	2 066,65	1 851,87	1 928,24	1 928,24	1 928,24	1 928,24
Котельная Кинешемское шоссе, 86	2 187,80	2 303,64	2 271,71	2 475,10	2 776,03	2 462,39	2 551,78	2 551,78	2 551,78	2 551,78
Котел наружного размещения ул. Костромская, 48а	125,18	153,58	149,30	132,96	180,74	147,78	156,51	156,51	156,51	156,51
Котельная ул. Машиностроителей, 5 стр.1	9 699,24	10 989,42	10 258,10	10 084,17	11 716,63	10 356,07	10 755,09	10 755,09	10 755,09	10 755,09
Котельная ул. Машиностроителей, 6	3 997,53	4 213,24	3 772,88	4 011,99	4 788,94	4 140,14	4 325,83	4 325,83	4 325,83	4 325,83

Наименование источника теплоснабжения	Потребление тепловой энергии									
	2017	2018	2019	2020	2021	2022	2023	2024	2025	2026-2028
Котельная п. Новый, 15	12 761,36	12 053,91	11 471,38	11 564,49	13 301,16	11 961,59	12 318,66	12 318,66	12 318,66	12 318,66
Котельная ул. Партизанская, 37 стр.1	310,61	478,81	526,47	236,00	281,92	305,98	301,27	301,27	301,27	301,27
Котельная ул. Пастуховская, 37	35 318,86	35 735,26	37 042,26	40 978,11	50 570,28	43 921,51	45 309,18	45 309,18	45 309,18	45 309,18
Котельная ул. Почтовая, 9	12 161,54	12 101,38	12 878,24	14 448,95	17 762,68	15 221,09	15 866,68	15 866,68	15 866,68	15 866,68
Котельная ул. Просвещения, 22 стр.1	2 091,86	2 132,21	2 106,89	2 348,46	2 970,89	2 434,41	2 580,07	2 580,07	2 580,07	2 580,07
Котельная пр-д Речной, 7	405,16	460,62	498,70	239,26	закрытие котельной					
Котельная ул. Советская, 22а	2 393,53	2 512,96	2 776,16	2 445,19	2 860,19	переключение на Пастуховская, 37а				
Котельная ул. Солоница, 5	2 593,05	2 598,48	2 632,71	2 316,85	2 786,95	2 474,38	2 590,08	2 590,08	2 590,08	2 590,08
Котельная ул. Сплавщиков, 4	1 245,22	1 241,61	1 252,64	1 065,55	1 342,10	1 139,98	1 216,07	1 216,07	1 216,07	1 216,07
Котельная ул. Сутырина, 8	17 166,35	17 341,03	20 340,68	24 264,94	26 475,06	24 551,24	25 351,13	25 351,13	25 351,13	25 351,13
Котельная п. Учхоза	1 844,44	1 788,25	2 125,29	1 531,23	1 800,38	1 761,61	1 791,54	1 791,54	1 791,54	1 791,54
Котельная ул. Шагова, 205 стр.1	12 431,16	12 107,66	12 997,55	14 020,07	16 382,01	14 505,23	15 079,52	15 079,52	15 079,52	15 079,52
Котельная ул. Московская, 105	99 731,14	103 252,20	109 459,75	124 706,06	157 493,68	138 614,64	138 896,15	138 896,15	138 896,15	138 896,15
Котельная ул. Ю.Смирнова, 41а	3 857,78	4 117,67	4 147,76	4 304,89	переключение на ПАО "ТГК- 2"					
Котельная ул. Советская, 122а	7 936,73	8 412,40	8 177,47	7 998,15	9 573,34	8 295,04	8 681,30	8 681,30	8 681,30	8 681,30
Котельная п. Санаторий Костромской	2 487,49	2 487,49	1 691,26	2 789,97	3 423,12	3 215,30	3 232,52	3 232,52	3 232,52	3 232,52
Котельная ул. Вокзальная, 56	567,61	966,38	779,77	647,14	644,04	657,38	642,11	642,11	642,11	642,11

Наименование источника теплоснабжения	Потребление тепловой энергии									
	2017	2018	2019	2020	2021	2022	2023	2024	2025	2026-2028
Кострома, пр-д Апраксинский, 45										

* - в связи с изменением учетной политики МУП города Костромы «Городские сети» в условиях концессионного соглашения № 54-д от 28 июня 2019 года потребление тепловой энергии от источников тепловой энергии МУП города Костромы «Городские сети» представлено с учетом потерь тепловой энергии в тепловых сетях.

Потребление теплоносителя (пар) и его приросты до окончания планируемого периода представлены в таблице 1.2.6.

Таблица 1.2.6

Наименование источника теплоснабжения	Потребление теплоносителя, т/год									
	2017	2018	2019	2020	2021	2022	2023	2024	2025	2026-2028
Котельная проезд Мира, 8/6	112	Закрытие котельной	-	-	-	-	-	-	-	-

Наибольший прирост потребления теплоносителя к 2028 году ожидается на Костромских ТЭЦ-1, ТЭЦ-2, Районной котельной КТЭЦ-2 и котельной улица Московская, 105 за счет переключения потребителей с котельных, выведенных из эксплуатации, а также за счет перспективного строительства.

1.4. Существующие и перспективные величины средневзвешенной плотности тепловой нагрузки в каждом расчетном элементе территориального деления, зоне действия каждого источника тепловой энергии, каждой системе теплоснабжения и по городскому округу

Величина средневзвешенной плотности тепловой нагрузки в зоне действия каждого источника тепловой энергии представлена в таблице 1.4.1.

Таблица 1.4.1

Наименование источника	Площадь зоны действия источника, м ²	Присоединенная нагрузка, Гкал/ч	Плотность тепловой нагрузки, Гкал/ч/м ² (10 ⁶)
1	2	3	4
Костромская ТЭЦ-1	7264316	319,686	44,01
Костромская ТЭЦ-2	17263526	558,999	32,38
Районная котельная КТЭЦ-2	1228009	69,100	56,27
Котельная улица Беленогова Юрия, дом 18/1	39191	2,002	51,09
Котельная улица Береговая, 45	291180	9,403	32,29
Котельная улица Боровая, 4	166647	12,521	75,14
Котельная улица Водяная, 95а	49522	1,800	36,35
Котельная городок Военный 1-й, 10	179758	0,569	3,16
Котельная поселок Волжский	255715	2,266	8,86
Котельная улица Голубкова, 9а	83934	5,944	70,81
Котельная улица 2-я Загородная, 40а	58923	2,064	35,02
Котельная шоссе Кинешемское, 72	23766	1,034	43,51
Котельная шоссе Кинешемское, 86	17016	1,128	66,26
Котел наружного размещения улица Костромская, 48а	10980	0,061	5,56
Котельная улица Машиностроителей, 5 строение 1	69934	6,811	97,40
Котельная улица Машиностроителей, 6	23098	2,153	93,21
Котельная поселок Новый, 15	134523	9,647	71,71
Котельная улица Партизанская, 37 строение 1	6830	0,258	37,77
Котельная улица Пастуховская, 37	320556	24,939	77,80
Котельная улица Почтовая, 9	119105	6,162	51,74
Котельная улица Просвещения, 22 строение 1	40624	1,408	34,66
Котельная проезд Речной, 7	9625	0,192	19,95
Котельная улица Советская, 22а	46063	1,301	28,23
Котельная улица Солоница, 5	28929	1,103	38,12
Котельная улица Сплавщиков, 4	14613	0,667	45,64
Котельная улица Сутырина, 8	136412	7,747	56,79
Котельная поселок Учхоза «Костромской»	36213	0,554	15,30
Котельная улица Шагова, 205 строение 1	97012	7,469	76,99
Котельная улица Московская, 105	2009795	86,892	43,23
Котельная улица Смирнова Юрия, 41а	47757	2,081	43,57
Котельная улица Советская, 122а	79108	4,631	58,54
Котельная Санаторий «Костромской»	35560	1,137	31,97

Наименование источника	Площадь зоны действия источника, м ²	Присоединенная нагрузка, Гкал/ч	Плотность тепловой нагрузки, Гкал/ч/м ² (10 ⁶)
Котельная улица Вокзальная, 56	17482	0,419	23,97
Блочно-модульная котельная БМК-0,35 МВт для ж.д.1,3	4046	0,291	71,92
Блочно-модульная котельная БМК-0,25 МВт для ж.д.7,8,8а,8б	8905	0,180	20,25
Котельная улица Лесная, 27 строение1	69249	4,887	70,57
Котельная улица Никитская, 47в	733853	32,76	44,64
Котельная улица Костромская, 99	279229	11,823	42,34
Котельная улица Вокзальная, 1	16716	0,734	43,91
Автономный источник теплоснабжения улица Бульварная, 6	2748	0,590	214,70
Автономный источник теплоснабжения улица Линейная, 5	1117	0,125	111,91
Автономный источник теплоснабжения проспект Речной, 72	693	0,066	94,52
Автономный источник теплоснабжения проспект Речной, 145	1443	0,234	162,16
Автономный источник теплоснабжения улица Профсоюзная, 12в	3759	0,511	135,94
Блочно-модульная котельная микрорайон Черноречье, 20а	244736	11,235	45,91
Блочно-модульная котельная улица Ленина, 154	45302	2,128	46,97
Котельная проезд Апраксинский, 45	782602	3,918	5,01

Величина средневзвешанной плотности тепловой нагрузки по каждой системе теплоснабжения представлена в таблице 1.4.2.

Таблица 1.4.2.

Наименование источника	Площадь системы теплоснабжения, м ²	Присоединенная нагрузка, Гкал/ч	Плотность тепловой нагрузки, Гкал/ч/м ² (10 ⁶)
1	2	3	4
ПАО «ТГК-2»	31301004	1202,089	38,40
МУП города Костромы «Городские сети»	26476	2,260	85,34
Филиал ООО «Газпром теплоэнерго Иваново «Костромской»	244736	11,235	45,91
ООО «СТТ»	45302	2,128	46,97
ИП Румянцева С.В.	782602	3,918	5,01

Величина средневзвешанной плотности тепловой нагрузки по городскому округу Кострома представлена в таблице 1.4.3.

Таблица 1.4.3.

Наименование	Площадь, м ²	Присоединенная нагрузка, Гкал/ч	Плотность тепловой нагрузки, Гкал/ч/м ² (10 ⁶)
1	2	3	4
Городской округ Кострома	32400120	1222,2	37,70

Раздел 2. Существующие и перспективные балансы тепловой мощности источников тепловой энергии и тепловой нагрузки потребителей

2.1. Описание существующих и перспективных зон действия систем теплоснабжения и источников тепловой энергии

На рисунках, представленных ниже, показаны существующие и перспективные зоны действия систем теплоснабжения и источников тепловой энергии.

Костромская ТЭЦ-1



Схема 2.1.1

Таблица 2.1.1

Расчет радиуса эффективного теплоснабжения:

Суммарная материальная характеристика, м ²	Суммарная нагрузка, ГКал	Удельная суммарная характеристика, м ² / Гкал	Средний радиус, км	Максимальный фактический радиус, км	Удельная длина, км/ГКа л/ч	Теорет. момент тепловой нагрузки, км*Гка л/ч	Фактический момент тепловой нагрузки, км*Гка л/ч	Коэффициент конфигурации т/с
34320,78	208,236	164,817	7,151	5,773	0,552	7,316	2,904	0,397

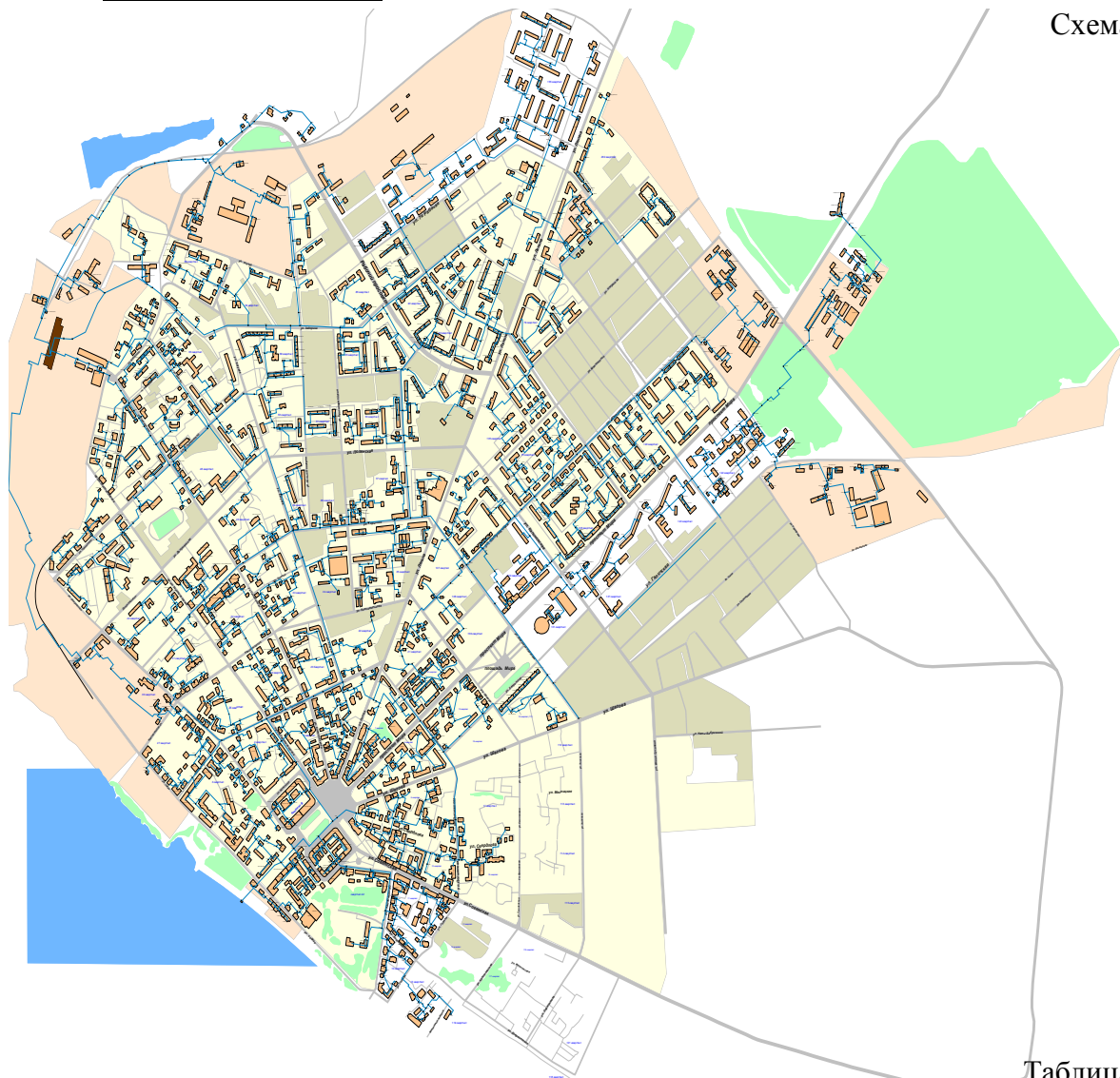
Костромская ТЭЦ-2

Схема 2.1.2



Таблица 2.1.2

Расчет радиуса эффективного теплоснабжения:

Суммарная материальная характеристика, м ²	Суммарная нагрузка, ГКал	Удельная суммарная материальная характеристика, м ² / Гкал	Средний радиус, км	Максимальный фактический радиус, км	Удельная длина, км/ГКа л/ч	Теорет. момент тепловой нагрузки, км*Гка л/ч	Фактический момент тепловой нагрузки, км*Гка л/ч	Коэффициент конфигурации т/с
73393,59	372,253	197,16	11,348	8,063	0,404	10,421	4,182	0,401

Районная котельная КТЭЦ-2

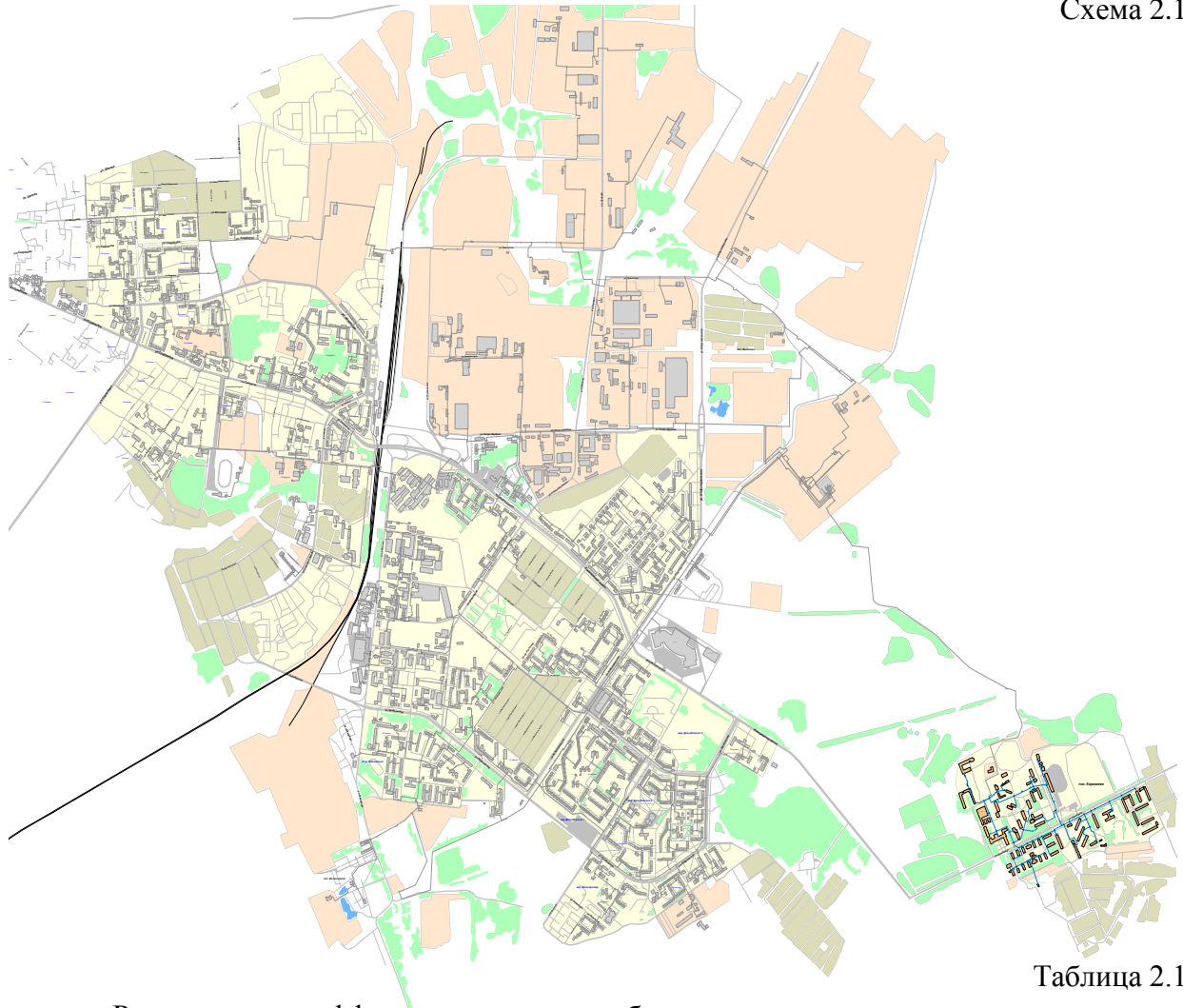
Схема 2.1.3



Таблица 2.1.3

Расчет радиуса эффективного теплоснабжения:

Суммарная материальная характеристика, м ²	Суммарная нагрузка, ГКал	Удельная суммарная характеристика, м ² / Гкал	Средний радиус, км	Максимальный фактический радиус, км	Удельная длина, км/ГКал л/ч	Теорет. момент тепловой нагрузки, км*Гкал/ч	Фактический момент тепловой нагрузки, км*Гкал/ч	Коэффициент конфигурации т/с
6145,458	53,328	115,24	4,68	2,83	0,297	4,474	1,821	0,407

Котельная улица Беленогова Юрия, дом 18/1

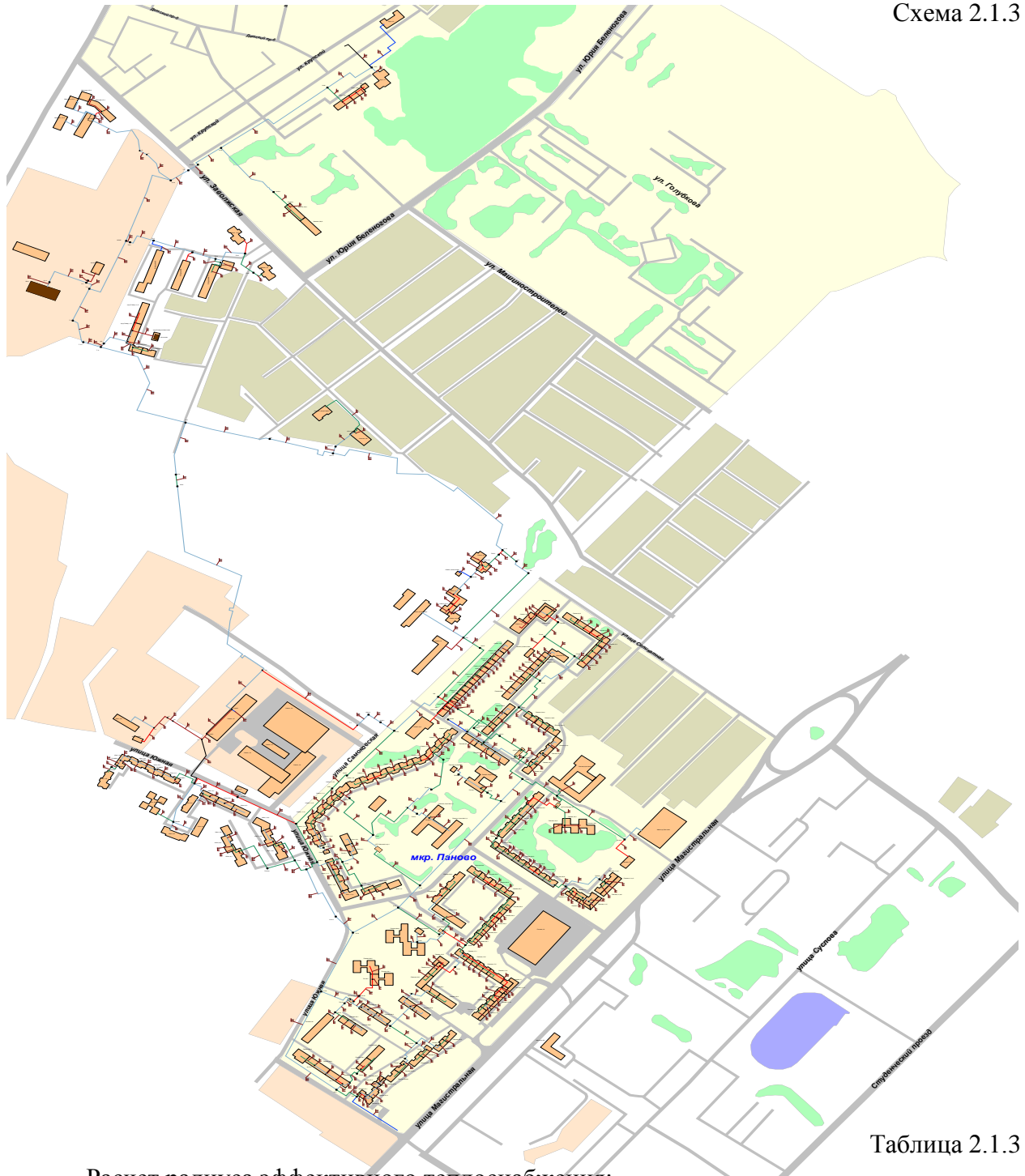
Схема 2.1.4



Таблица 2.1.4

Расчет радиуса эффективного теплоснабжения:

Суммарная материальная характеристика, м ²	Суммарная нагрузка, ГКал	Удельная суммарная материальная характеристика, м ² / Гкал	Средний радиус, км	Максимальный фактический радиус, км	Удельная длина, км/ГКал/ч	Теорет. момент тепловой нагрузки, км*Гкал/ч	Фактический момент тепловой нагрузки, км*Гкал/ч	Коэффициент конфигурации т/с
115,993	1,172	98,945	0,387	0,216	0,479	0,389	0,189	0,485

Котельная улица Береговая, 45

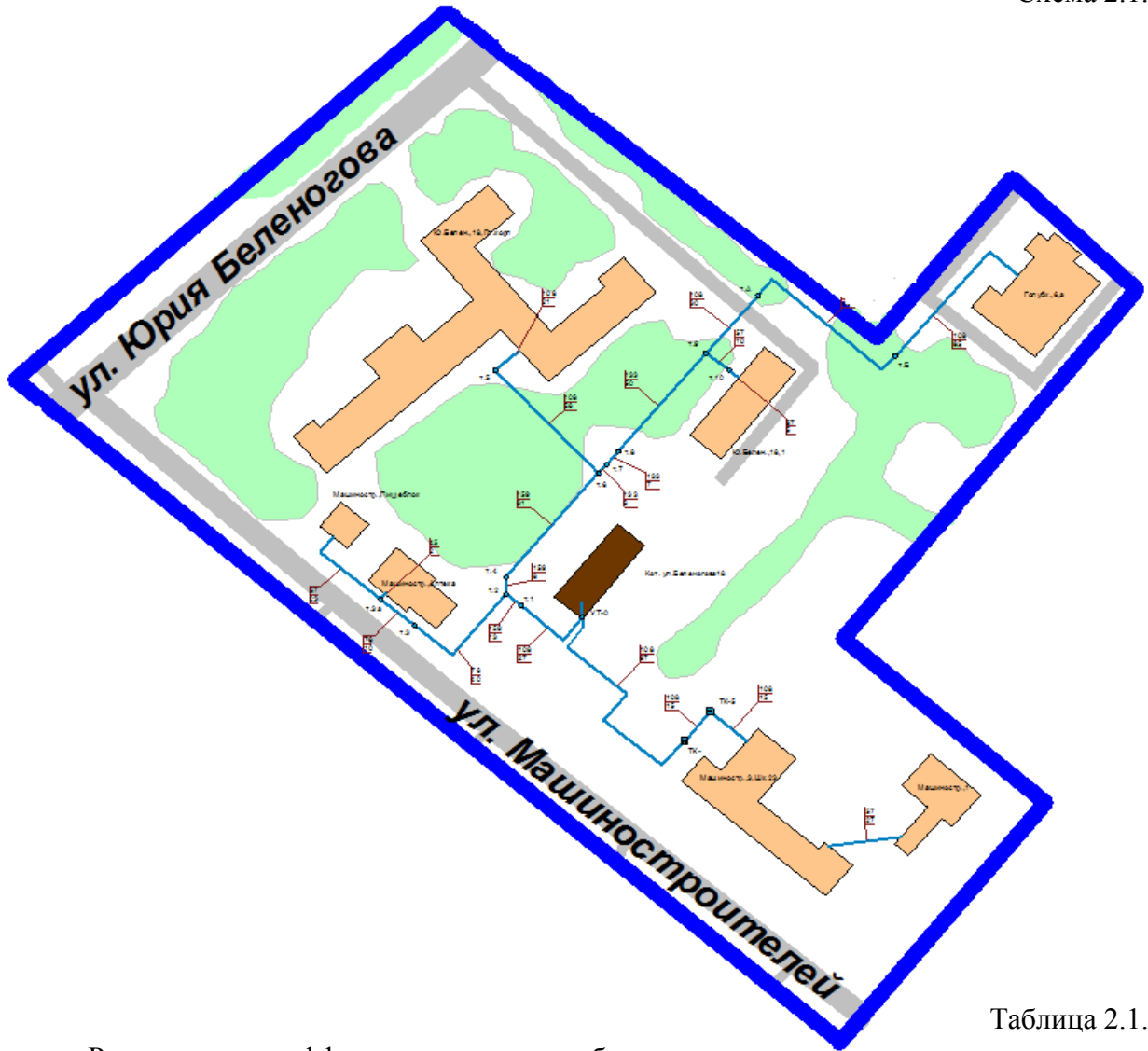
Схема 2.1.5



Таблица 2.1.5

Расчет радиуса эффективного теплоснабжения:

Суммарная материальная характеристика, м ²	Суммарная нагрузка, Гкал	Удельная суммарная материальная характеристика, м ² / Гкал	Средний радиус, км	Максимальный фактический радиус, км	Удельная длина, км/Гкал/ч	Теорет. момент тепловой нагрузки, км*Гкал/ч	Фактический момент тепловой нагрузки, км*Гкал/ч	Коэффициент конфигурации т/с
1834,097	9,403	195,063	1,755	1,905	0,846	1,813	0,837	0,462

Котельная улица Боровая, 4

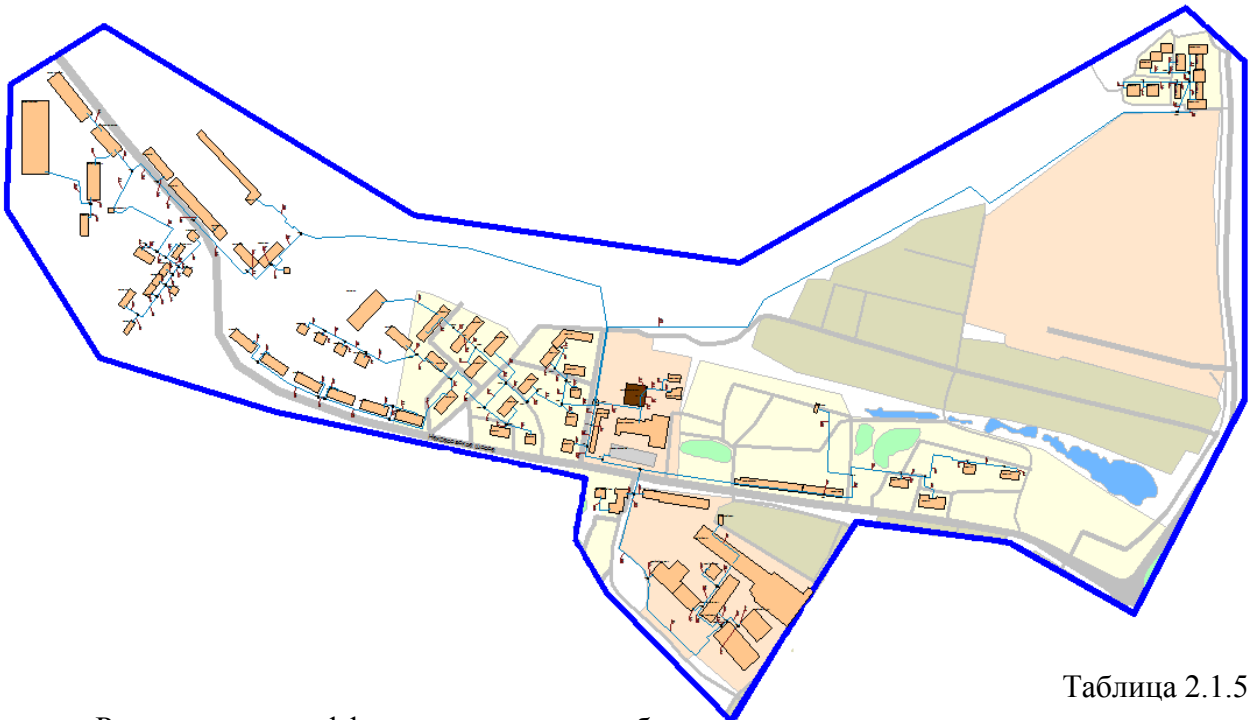
Схема 2.1.6



Таблица 2.1.6

Расчет радиуса эффективного теплоснабжения:

Суммарная материальная характеристика, м ²	Суммарная нагрузка, Гкал	Удельная суммарная характеристика, м ² / Гкал	Средний радиус, км	Максимальный фактический радиус, км	Удельная длина, км/Гкал л/ч	Теорет. момент тепловой нагрузки, км*Гкал л/ч	Фактический момент тепловой нагрузки, км*Гкал л/ч	Коэффициент конфигурации т/с
840,712	12,263	68,555	1,695	1,18	0,301	1,595	0,656	0,411

Котельная улица Водяная, 95а

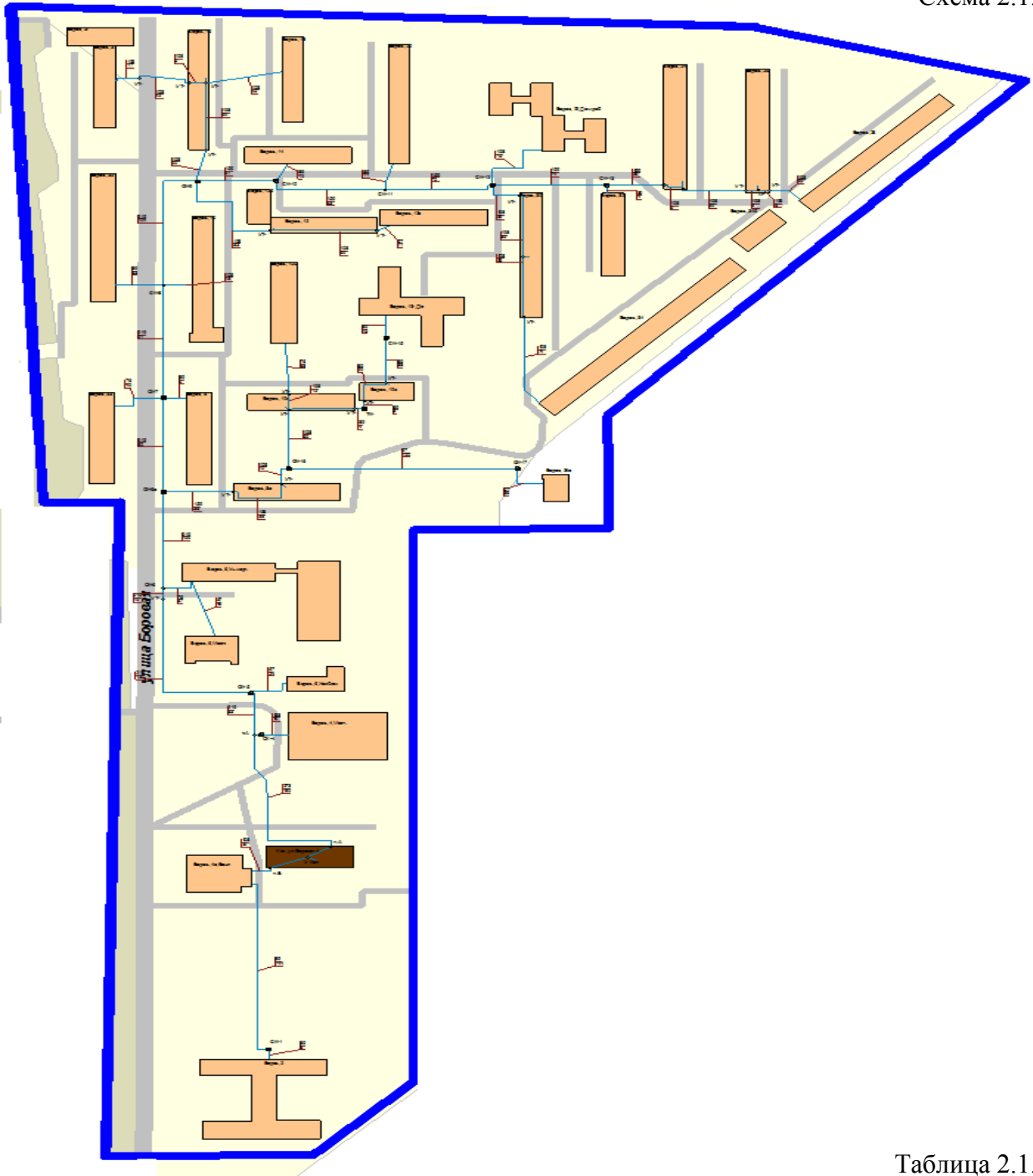
Схема 2.1.7



Таблица 2.1.7

Расчет радиуса эффективного теплоснабжения:

Суммарная материальная характеристика, м ²	Суммарная нагрузка, Гкал	Удельная суммарная материальная характеристика, м ² / Гкал	Средний радиус, км	Максимальный фактический радиус, км	Удельная длина, км/Гкал/ч	Теоретический момент тепловой нагрузки, км*Гкал/ч	Фактический момент тепловой нагрузки, км*Гкал/ч	Коэффициент конфигурации т/с
223,128	1,8	123,96	0,467	0,389	0,692	0,523	0,193	0,37

Котельная городок Военный 1-й, 10

Схема 2.1.8



Таблица 2.1.8

Расчет радиуса эффективного теплоснабжения:

Суммарная материальная характеристика, м ²	Суммарная нагрузка, ГКал	Удельная суммарная материальная характеристика, м ² / Гкал	Средний радиус, км	Максимальный фактический радиус, км	Удельная длина, км/ГКал/ч	Теорет. момент тепловой нагрузки, км*Гкал/ч	Фактический момент тепловой нагрузки, км*Гкал/ч	Коэффициент конфигурации т/с
152,018	0,569	267,261	1,841	0,559	1,269	1,888	0,511	0,271

Котельная поселок Волжский

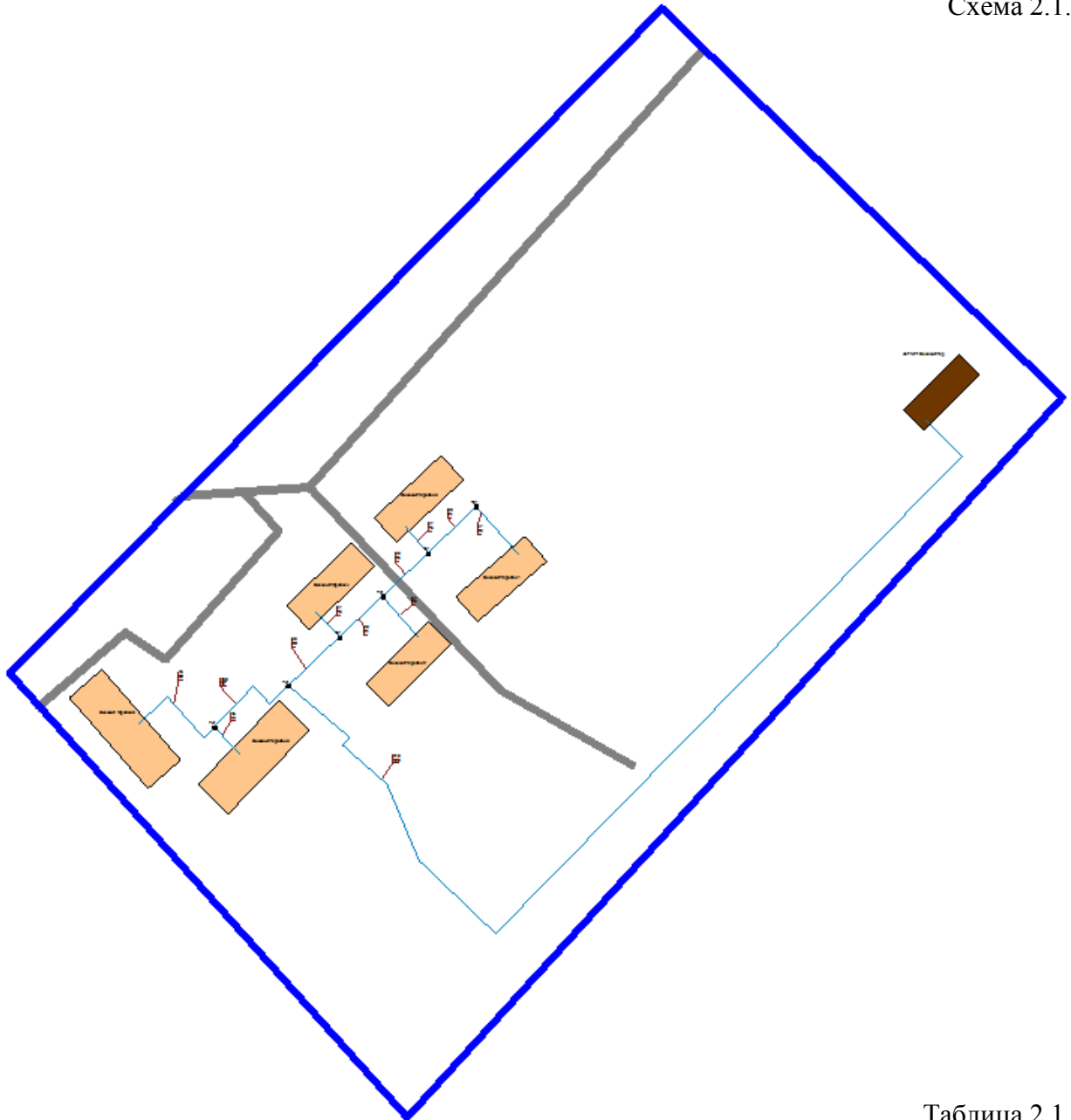
Схема 2.1.9



Таблица 2.1.9

Расчет радиуса эффективного теплоснабжения:

Суммарная материальная характеристика, м ²	Суммарная нагрузка, ГКал	Удельная суммарная материальная характеристика, м ² / Гкал	Средний радиус, км	Максимальный фактический радиус, км	Удельная длина, км/ГКал/ч	Теорет. момент тепловой нагрузки, км*Гкал/ч	Фактический момент тепловой нагрузки, км*Гкал/ч	Коэффициент конфигурации т/с
492,608	2,266	217,381	2,204	0,991	0,862	2,466	0,737	0,299

Котельная улица Голубкова, 9а

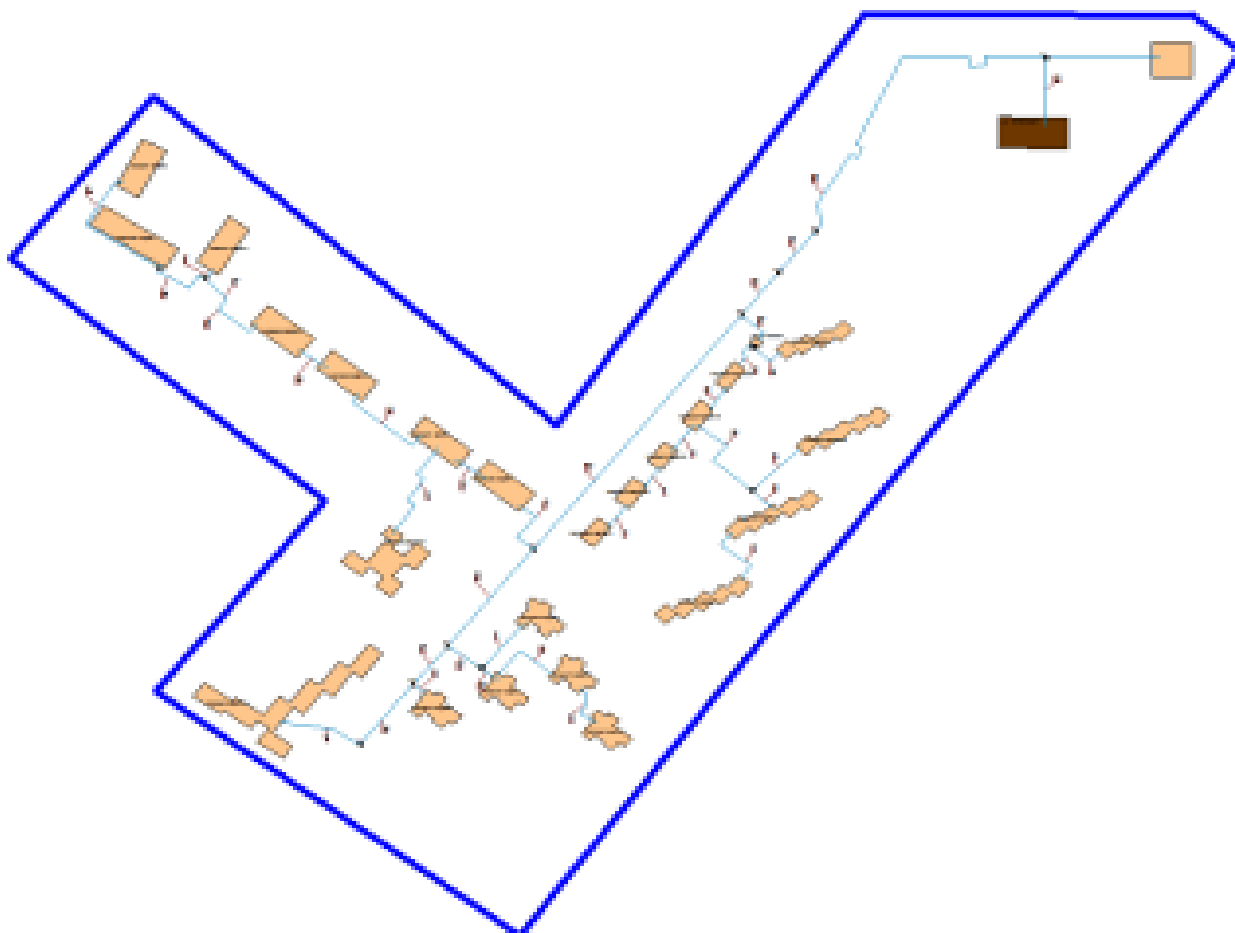
— Схема 2.1.10



Таблица 2.1.10

Расчет радиуса эффективного теплоснабжения:

Суммарная материальная характеристика, м ²	Суммарная нагрузка, ГКал	Удельная суммарная материальная характеристика, м ² / Гкал	Средний радиус, км	Максимальный фактический радиус, км	Удельная длина, км/ГКал/ч	Теоретический момент тепловой нагрузки, км*Гкал/ч	Фактический момент тепловой нагрузки, км*Гкал/ч	Коэффициент конфигурации т/с
434,348	4,991	87,033	0,777	0,425	0,362	0,711	0,241	0,34

Котельная улица 2-я Загородная, 40а

Схема 2.1.11



Таблица 2.1.11

Расчет радиуса эффективного теплоснабжения:

Суммарная материальная характеристика, м2	Суммарная нагрузка, ГКал	Удельная суммарная материальная характеристика, м2 / Гкал	Средний радиус, км	Максимальный фактический радиус, км	Удельная длина, км/ГКал/ч	Теоретический момент тепловой нагрузки, км*Гкал/ч	Фактический момент тепловой нагрузки, км*Гкал/ч	Коэффициент конфигурации т/с
276,38	2,064	133,931	0,458	0,443	0,723	0,478	0,226	0,473

Котельная шоссе Кинешемское, 72

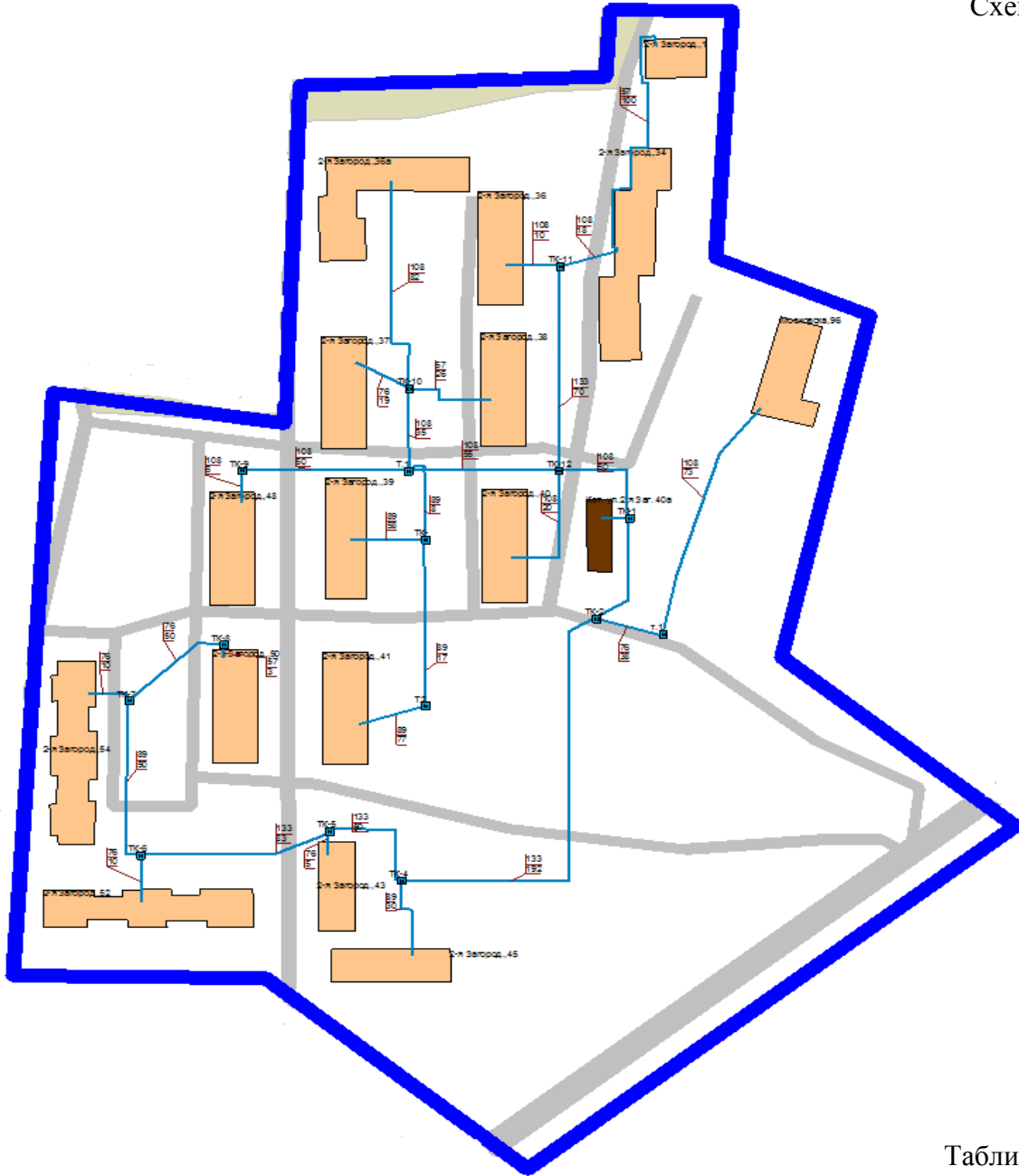
Схема 2.1.12



Таблица 2.1.12

Расчет радиуса эффективного теплоснабжения:

Суммарная материальная характеристика, м ²	Суммарная нагрузка, Гкал	Удельная суммарная характеристика, м ² / Гкал	Средний радиус, км	Максимальный фактический радиус, км	Удельная длина, км/Гкал/ч	Теорет. момент тепловой нагрузки, км*Гкал/ч	Фактический момент тепловой нагрузки, км*Гкал/ч	Коэффициент конфигурации т/с
76,863	0,804	95,601	0,431	0,23	0,468	0,463	0,169	0,364

Котельная шоссе Кинешемское, 86

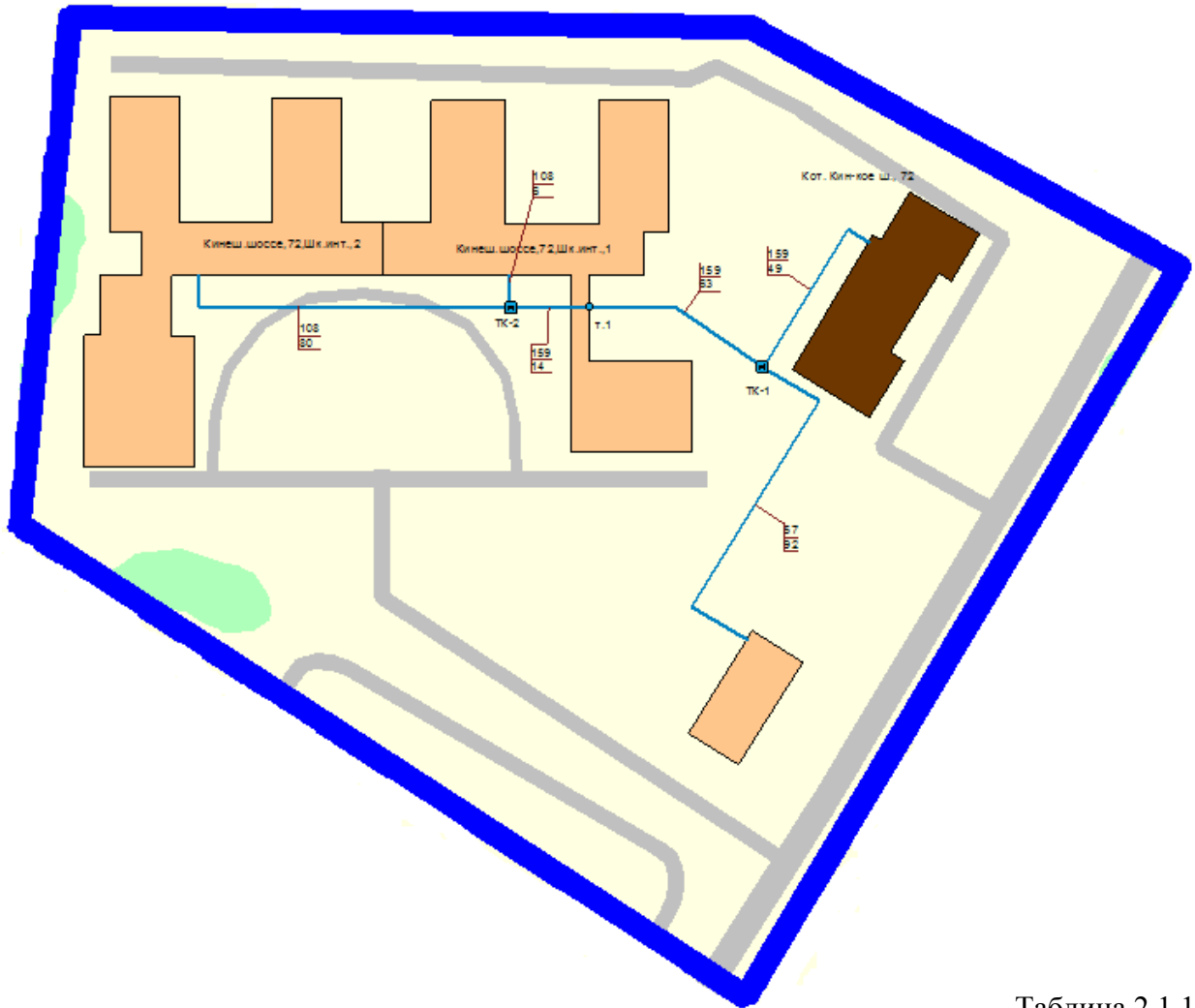
Схема 2.1.13



Таблица 2.1.13

Расчет радиуса эффективного теплоснабжения:

Суммарная материальная характеристика, м ²	Суммарная нагрузка, ГКал	Удельная суммарная характеристика, м ² / Гкал	Средний радиус, км	Максимальный фактический радиус, км	Удельная длина, км/Гкал/ч	Теорет. момент тепловой нагрузки, км*Гкал/ч	Фактический момент тепловой нагрузки, км*Гкал/ч	Коэффициент конфигурации т/с
56,848	0,686	82,808	0,203	0,135	0,502	0,27	0,118	0,437

Котел наружного размещения улица Костромская, 48а

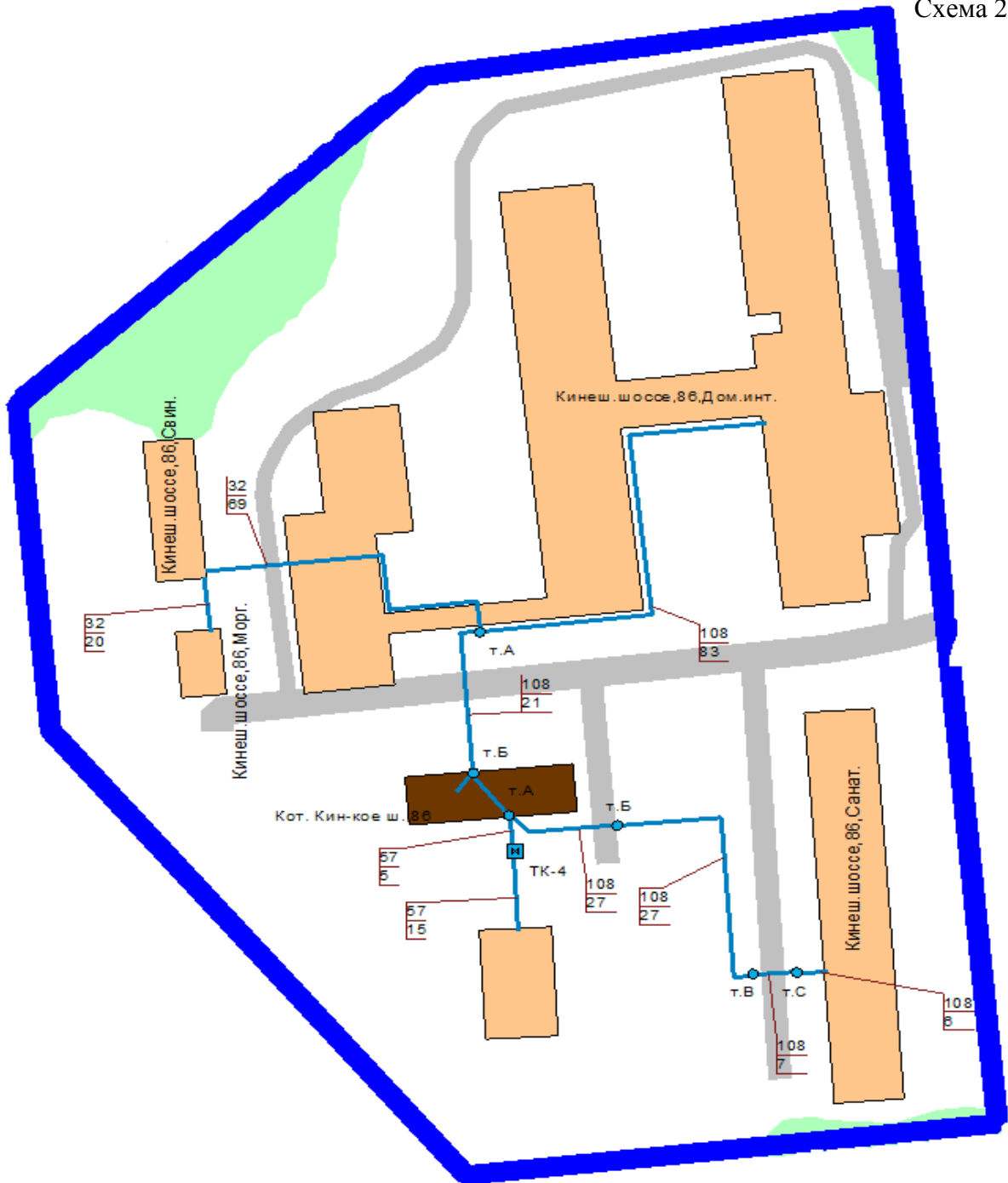
Схема 2.1.14



Таблица 2.1.14

Расчет радиуса эффективного теплоснабжения:

Суммарная материальная характеристика, м ²	Суммарная нагрузка, Гкал	Удельная суммарная характеристика, м ² / Гкал	Средний радиус, км	Максимальный фактический радиус, км	Удельная длина, км/Гкал/ч	Теоретический момент тепловой нагрузки, км*Гкал/ч	Фактический момент тепловой нагрузки, км*Гкал/ч	Коэффициент конфигурации т/с
16,092	0,098	164,204	0,14	0,076	1,133	0,13	0,035	0,274

Котельная улица Машиностроителей, 5 строение 1

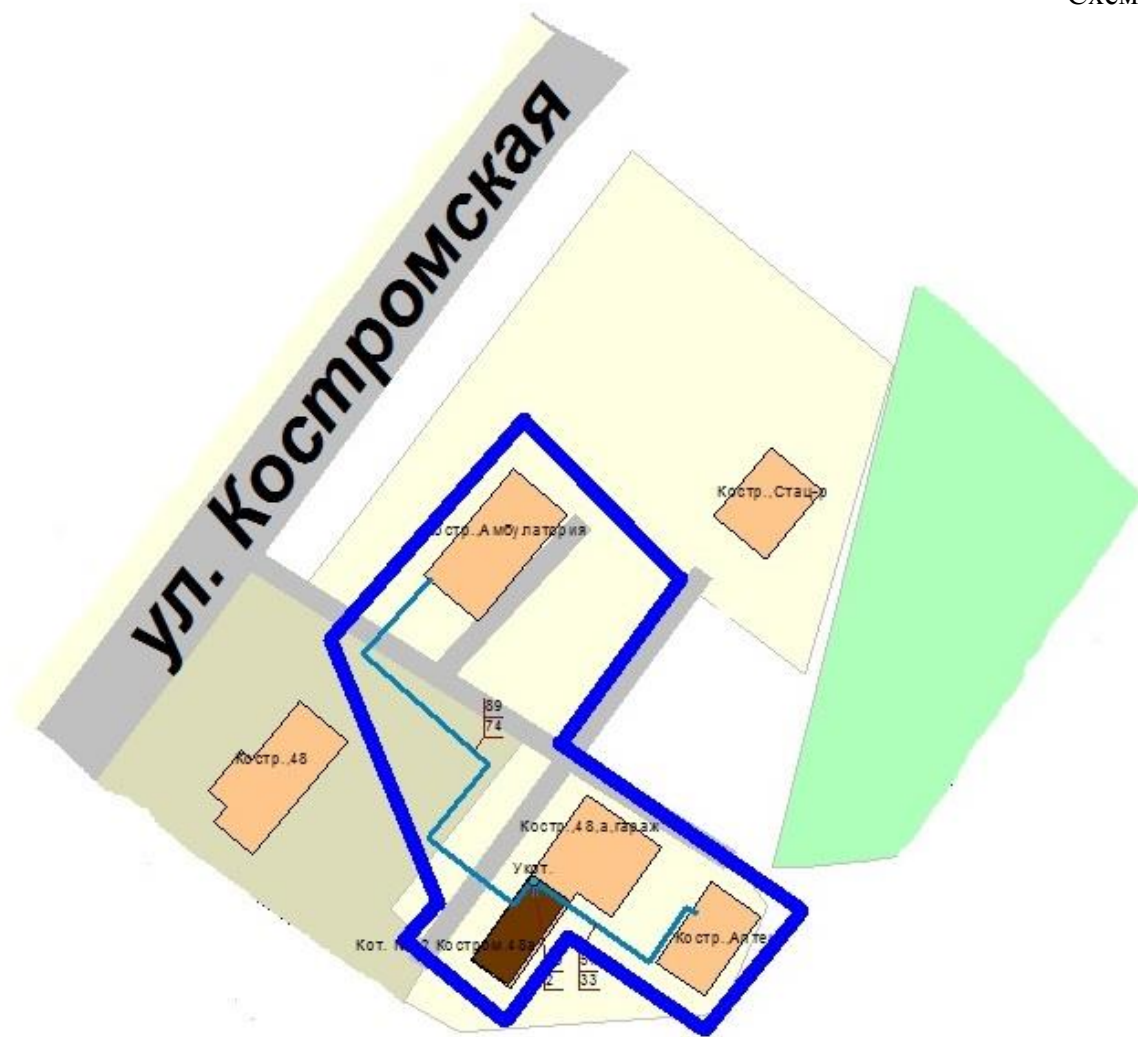
Схема 2.1.15



Таблица 2.1.15

Расчет радиуса эффективного теплоснабжения:

Суммарная материальная характеристика, м ²	Суммарная нагрузка, Гкал	Удельная суммарная характеристика, м ² / Гкал	Средний радиус, км	Максимальный фактический радиус, км	Удельная длина, км/Гкал/ч	Теорет. момент тепловой нагрузки, км*Гкал/ч	Фактический момент тепловой нагрузки, км*Гкал/ч	Коэффициент конфигурации т/с
310,498	3,318	93,581	0,595	0,333	0,357	0,57	0,222	0,39

Котельная улица Машиностроителей, 6

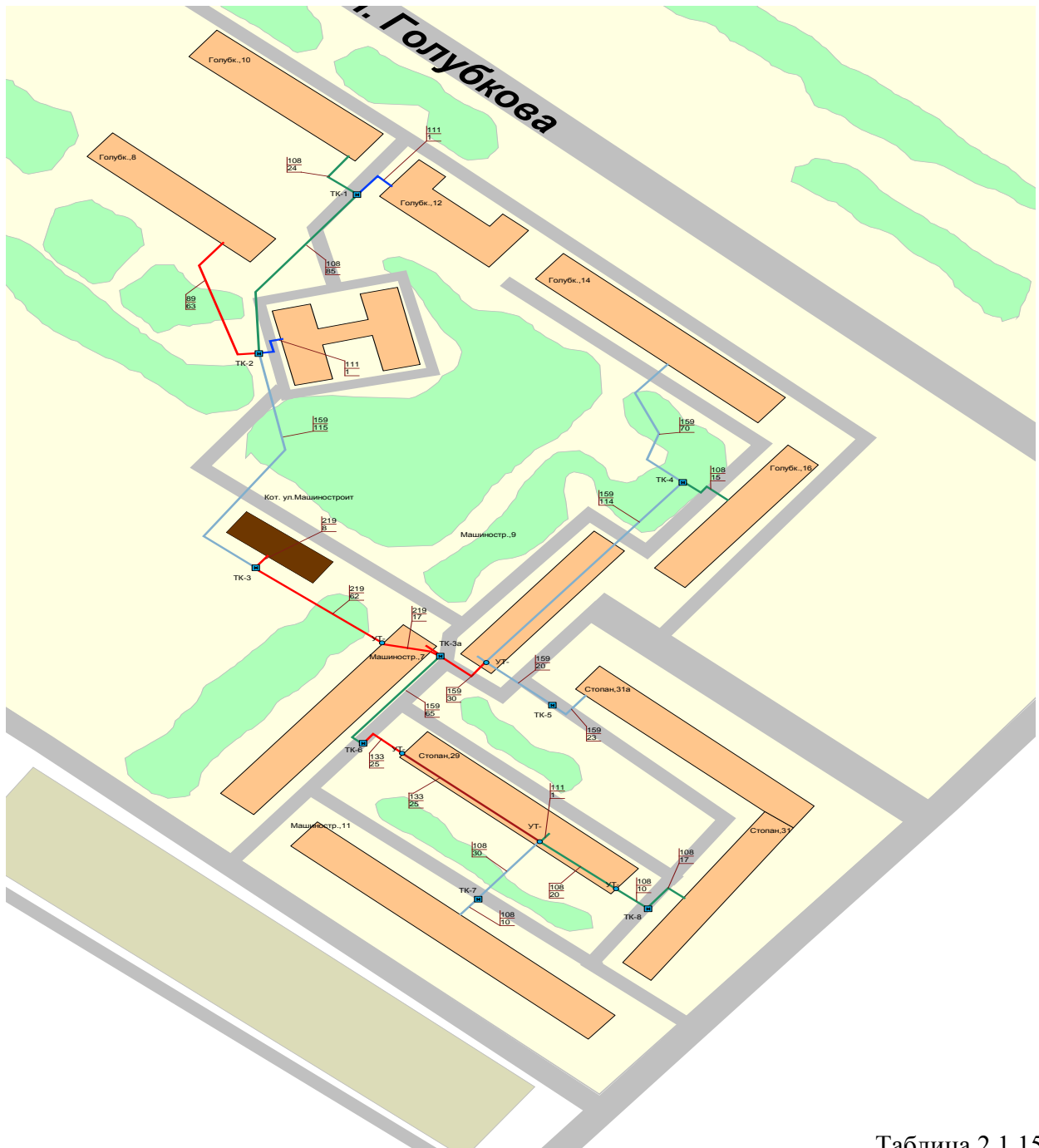
Схема 2.1.16



Таблица 2.1.16

Расчет радиуса эффективного теплоснабжения:

Суммарная материальная характеристика, м2	Суммарная нагрузка, ГКал	Удельная суммарная характеристика, м2 / Гкал	Средний радиус, км	Максимальный фактический радиус, км	Удельная длина, км/ГКал/ч	Теоретический момент тепловой нагрузки, км*Гкал/ч	Фактический момент тепловой нагрузки, км*Гкал/ч	Коэффициент конфигурации т/с
144,269	1,312	109,961	0,496	0,285	0,515	0,473	0,173	0,366

Котельная поселок Новый, 15

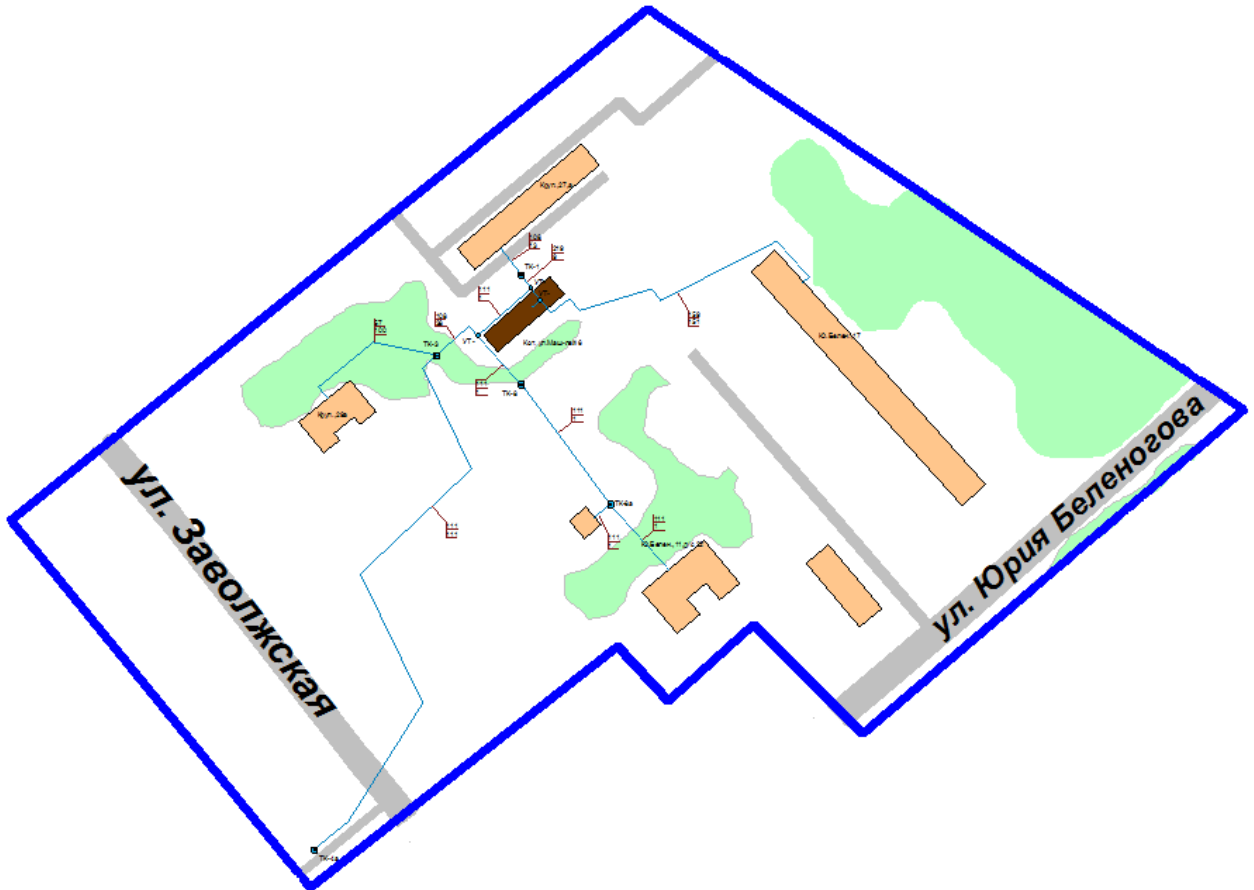
Схема 2.1.17



Таблица 2.1.17

Расчет радиуса эффективного теплоснабжения:

Суммарная материальная характеристика, м ²	Суммарная нагрузка, Гкал	Удельная суммарная материальная характеристика, м ² / Гкал	Средний радиус, км	Максимальный фактический радиус, км	Удельная длина, км/Гкал/ч	Теоретический момент тепловой нагрузки, км*Гкал/ч	Фактический момент тепловой нагрузки, км*Гкал/ч	Коэффициент конфигурации т/с
10,522	0	0	0,221	0,073	0	0	0	0

Котельная улица Партизанская, 37 строение 1

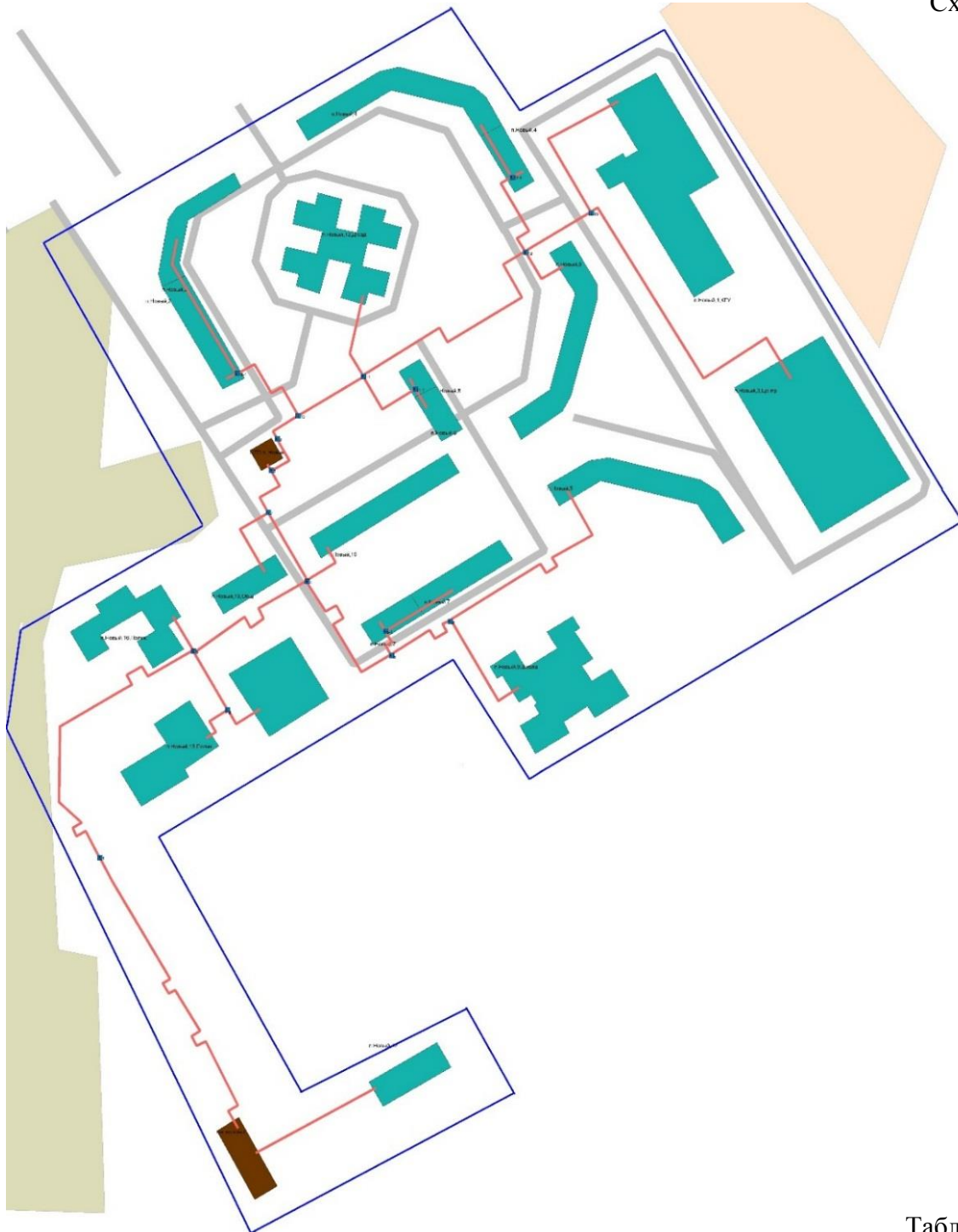
Схема 2.1.18



Таблица 2.1.18

Расчет радиуса эффективного теплоснабжения:

Суммарная материальная характеристика, м ²	Суммарная нагрузка, Гкал	Удельная суммарная материальная характеристика, м ² / Гкал	Средний радиус, км	Максимальный фактический радиус, км	Удельная длина, км/Гкал/ч	Теоретический момент тепловой нагрузки, км*Гкал/ч	Фактический момент тепловой нагрузки, км*Гкал/ч	Коэффициент конфигурации т/с
10	0,258	38,76	0,204	0,05	0,194	0,204	0,05	0,246

Котельная улица Пастуховская, 37

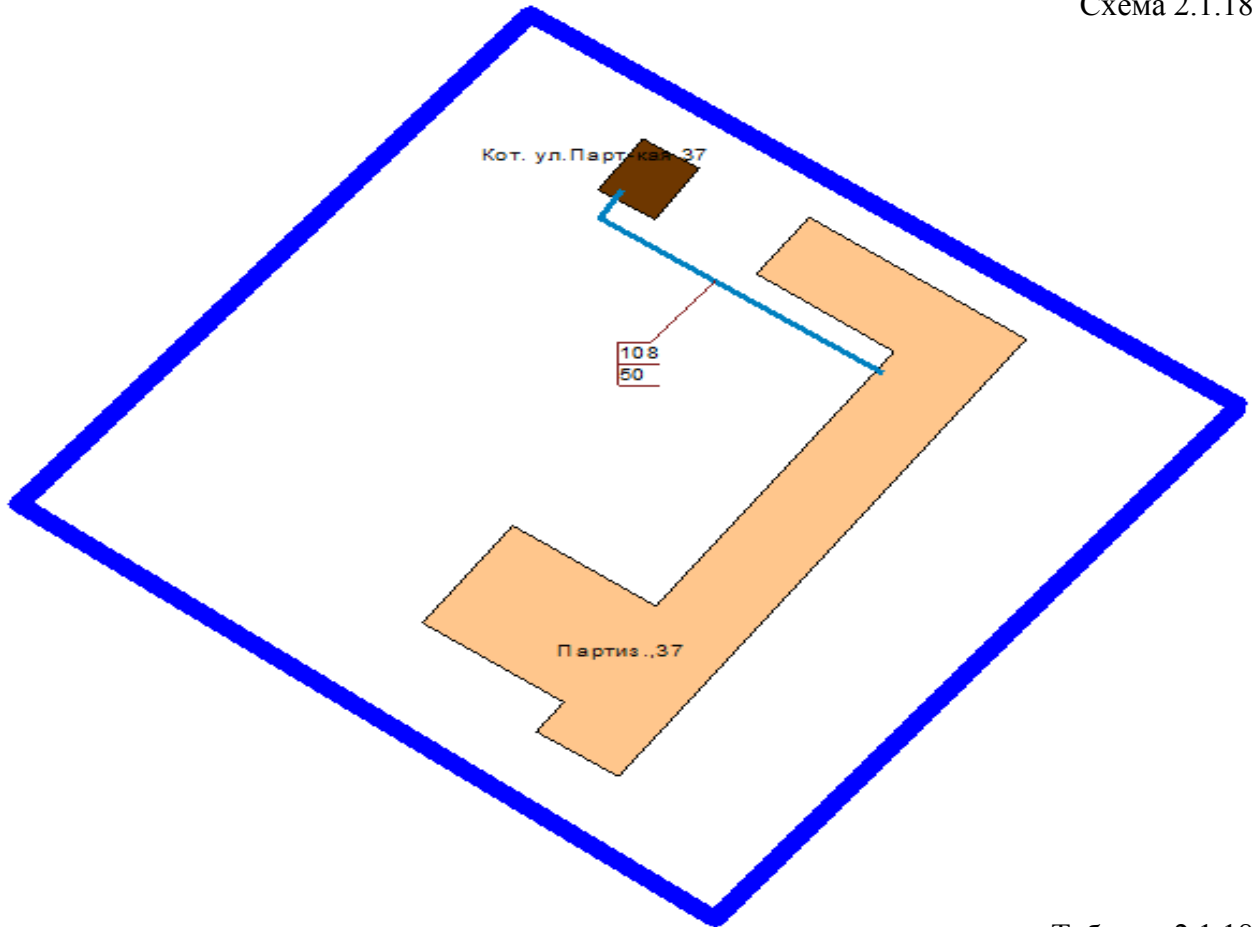
Схема 2.1.19



Таблица 2.1.19

Расчет радиуса эффективного теплоснабжения:

Суммарная материальная характеристика, м ²	Суммарная нагрузка, ГКал	Удельная суммарная материальная характеристика, м ² / Гкал	Средний радиус, км	Максимальный фактический радиус, км	Удельная длина, км/ГКал/ч	Теорет. момент тепловой нагрузки, км*Гкал/ч	Фактический момент тепловой нагрузки, км*Гкал/ч	Коэффициент конфигурации т/с
1598,894	24,444	65,411	1,55	1,941	0,264	1,768	0,911	0,515

Котельная улица Почтовая, 9

Схема 2.1.20



Таблица 2.1.20

Расчет радиуса эффективного теплоснабжения:

Суммарная материалная характеристика, м ²	Суммарная нагрузка, Гкал	Удельная суммарная материалная характеристика, м ² / Гкал	Средний радиус, км	Максимальный фактический радиус, км	Удельная длина, км/Гкал/ч	Теоретический момент тепловой нагрузки, км*Гкал/ч	Фактический момент тепловой нагрузки, км*Гкал/ч	Коэффициент конфигурации т/с
577,598	6,162	93,737	0,662	0,584	0,391	0,709	0,279	0,393

Котельная улица Просвещения, 22 строение 1

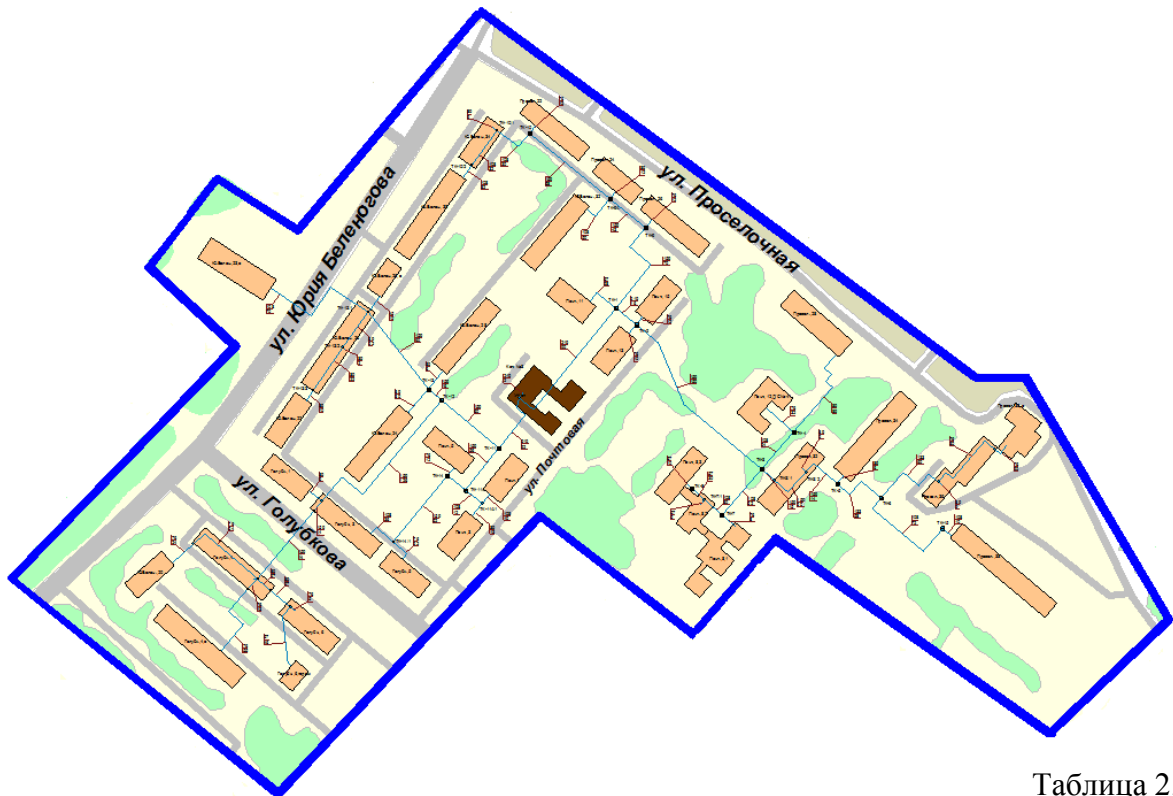
Схема 2.1.21



Таблица 2.1.21

Расчет радиуса эффективного теплоснабжения:

Суммарная материальная характеристика, м ²	Суммарная нагрузка, ГКал	Удельная суммарная материальная характеристика, м ² / Гкал	Средний радиус, км	Максимальный фактический радиус, км	Удельная длина, км/ГКал/ч	Теорет. момент тепловой нагрузки, км*Гкал/ч	Фактический момент тепловой нагрузки, км*Гкал/ч	Коэффициент конфигурации т/с
259,964	1,247	208,472	0,833	0,67	0,824	0,958	0,455	0,475

Котельная проезд Речной, 7

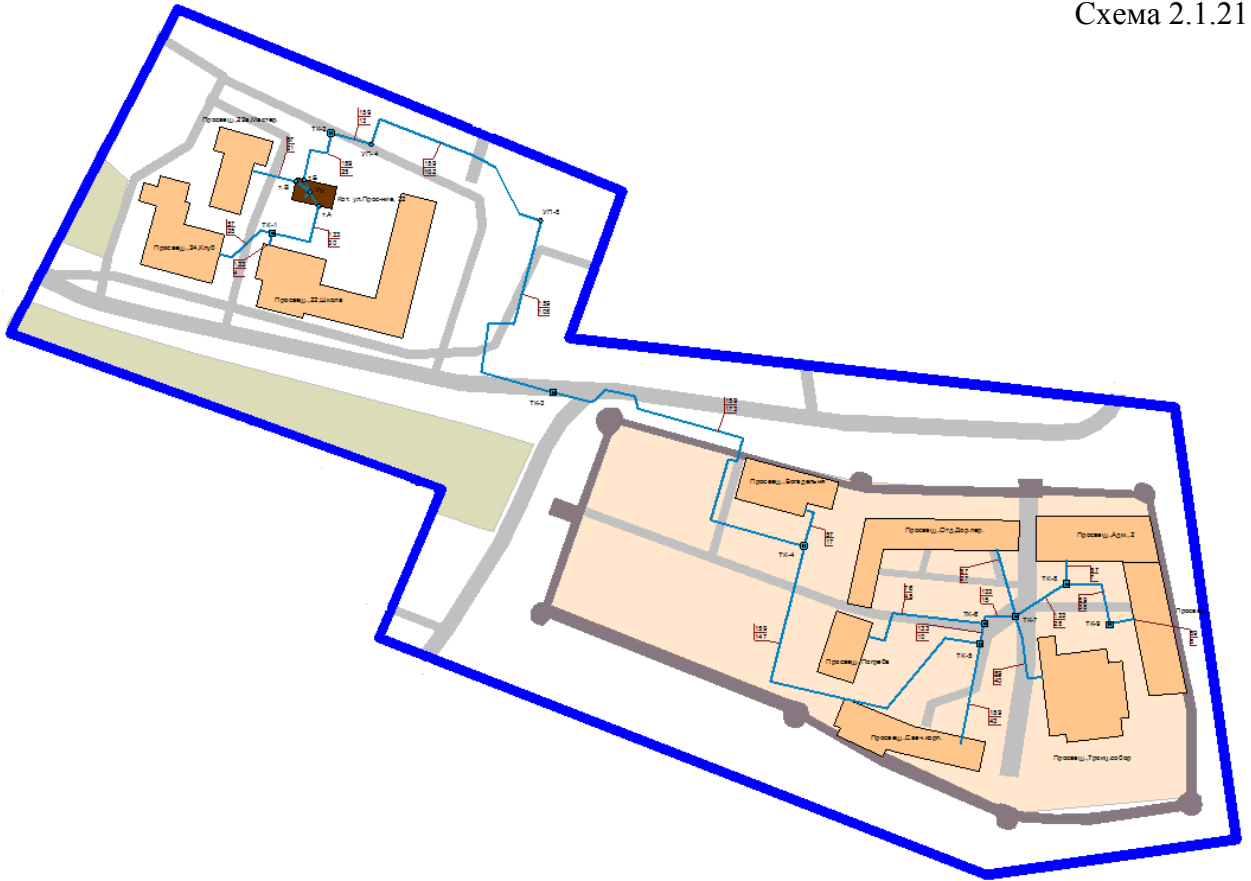
Схема 2.1.22



Таблица 2.1.22

Расчет радиуса эффективного теплоснабжения:

Суммарная материальная характеристика, м2	Суммарная нагрузка, ГКал	Удельная суммарная материальная характеристика, м2 / Гкал	Средний радиус, км	Максимальный фактический радиус, км	Удельная длина, км/ГКал/ч	Теоретический момент тепловой нагрузки, км*Гкал/ч	Фактический момент тепловой нагрузки, км*Гкал/ч	Коэффициент конфигурации т/с
56,579	0,184	307,495	0,816	0,29	2,795	0,821	0,262	0,319

Котельная улица Советская, 22а

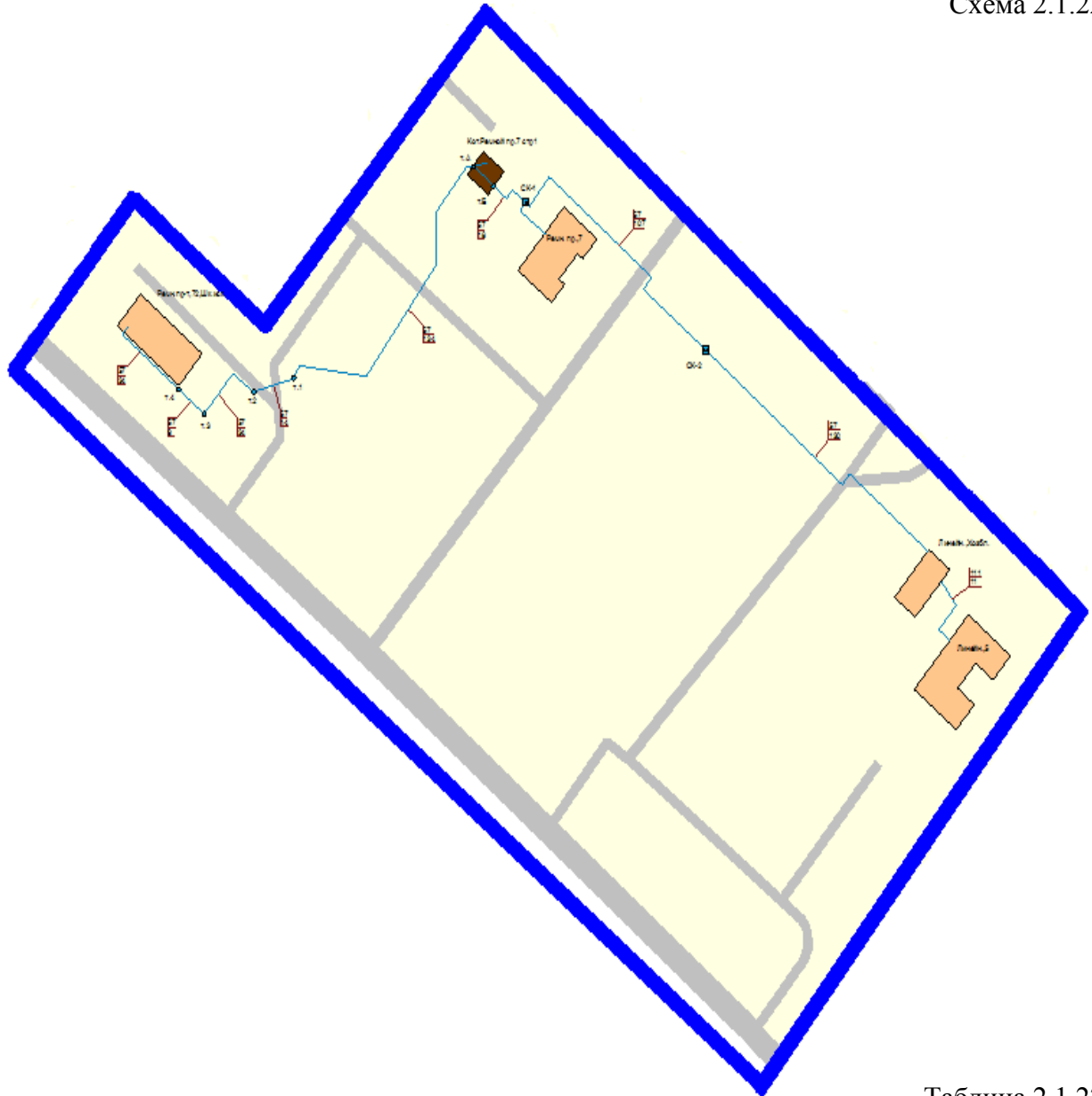
Схема 2.1.23



Таблица 2.1.23

Расчет радиуса эффективного теплоснабжения:

Суммарная материальная характеристика, м ²	Суммарная нагрузка, ГКал	Удельная суммарная материальная характеристика, м ² / Гкал	Средний радиус, км	Максимальный фактический радиус, км	Удельная длина, км/ГКал/ч	Теорет. момент тепловой нагрузки, км*Гкал/ч	Фактический момент тепловой нагрузки, км*Гкал/ч	Коэффициент конфигурации т/с
306,416	1,36	225,287	0,615	0,494	0,909	0,619	0,28	0,453

Котельная улица Солоница, 5

Схема 2.1.24



Таблица 2.1.24

Расчет радиуса эффективного теплоснабжения:

Суммарная материальная характеристика, м ²	Суммарная нагрузка, ГКал	Удельная суммарная характеристика, м ² / Гкал	Средний радиус, км	Максимальный фактический радиус, км	Удельная длина, км/ГКал/ч	Теорет. момент тепловой нагрузки, км*Гкал/ч	Фактический момент тепловой нагрузки, км*Гкал/ч	Коэффициент конфигурации т/с
139,174	1,103	126,201	0,35	0,266	0,735	0,339	0,138	0,407

Котельная улица Славшиков, 4

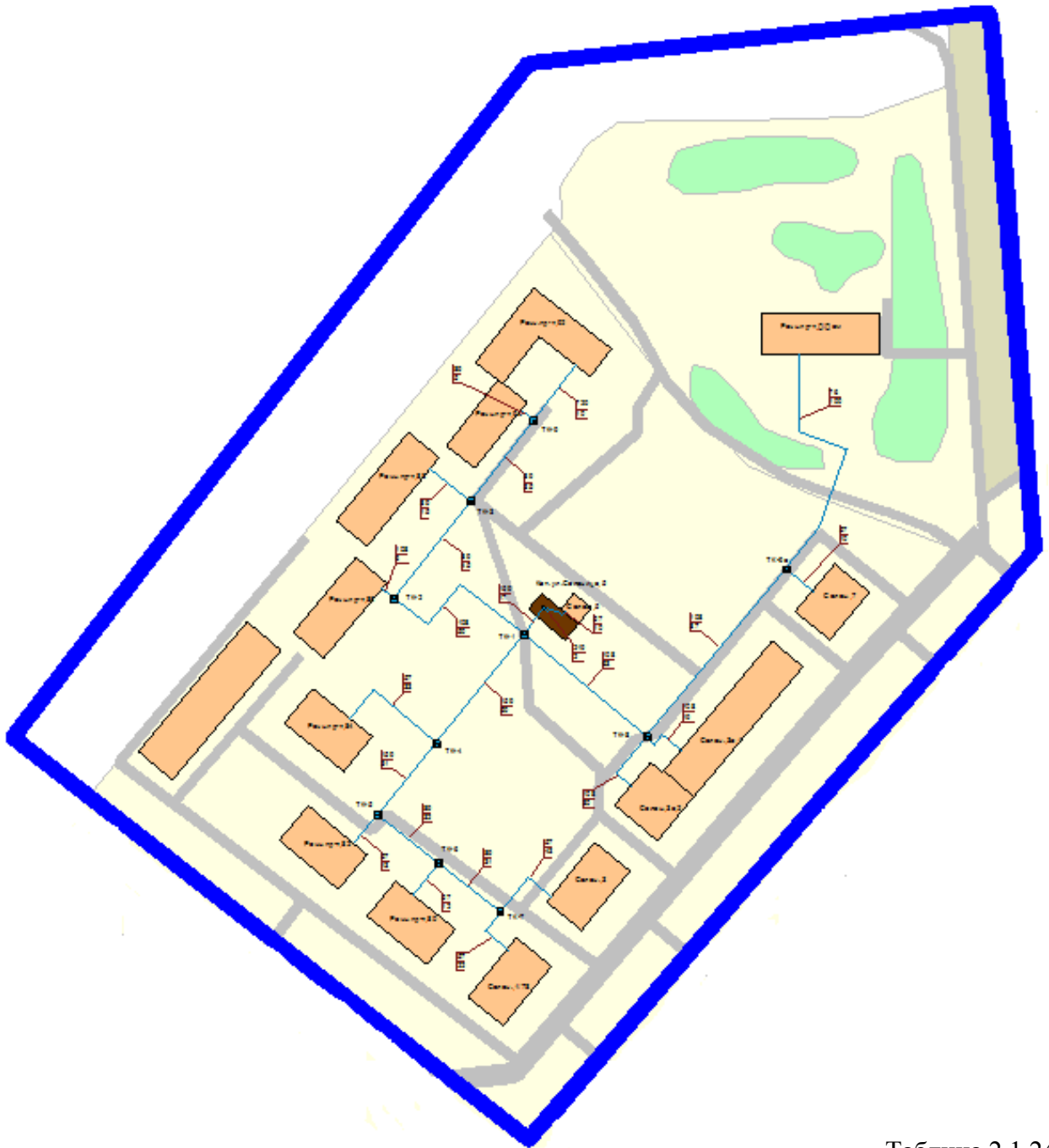
Схема 2.1.25



Таблица 2.1.25

Расчет радиуса эффективного теплоснабжения:

Суммарная материальная характеристика, м ²	Суммарная нагрузка, Гкал	Удельная суммарная материальная характеристика, м ² / Гкал	Средний радиус, км	Максимальный фактический радиус, км	Удельная длина, км/Гкал/ч	Теорет. момент тепловой нагрузки, км*Гкал/ч	Фактический момент тепловой нагрузки, км*Гкал/ч	Коэффициент конфигурации т/с
39,82	0,333	119,58	0,235	0,11	1,16	0,225	0,067	0,296

Котельная улица Сутырина, 8

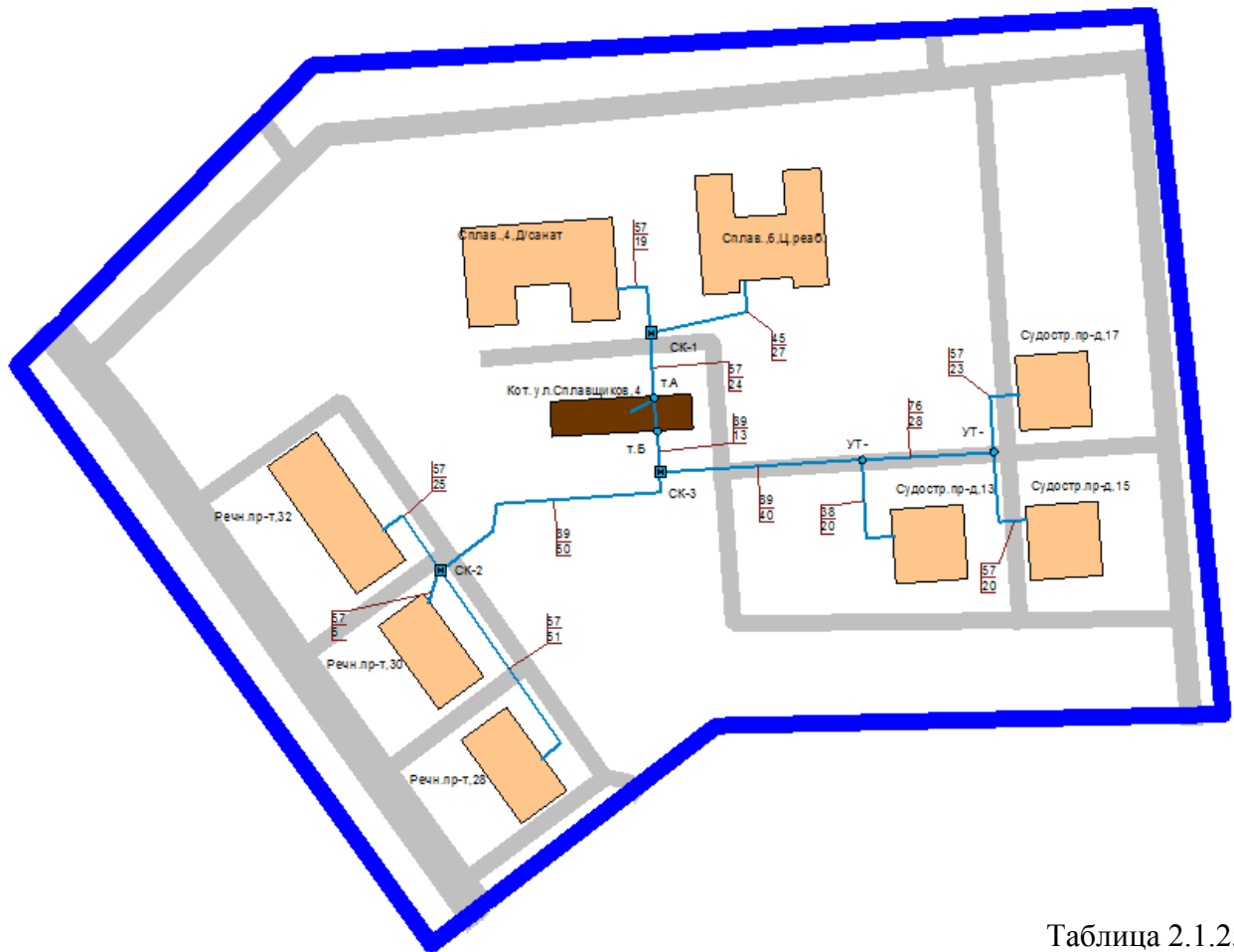
Схема 2.1.26



Таблица 2.1.26

Расчет радиуса эффективного теплоснабжения:

Суммарная материалная характеристика, м ²	Суммарная нагрузка, Гкал	Удельная суммарная материалная характеристика, м ² / Гкал	Средний радиус, км	Максимальный фактический радиус, км	Удельная длина, км/Гкал/ч	Теоретический момент тепловой нагрузки, км*Гкал/ч	Фактический момент тепловой нагрузки, км*Гкал/ч	Коэффициент конфигурации т/с
560,84	7,781	72,08	0,899	0,582	0,301	0,825	0,294	0,356

Котельная поселок Учхоза «Костромской»

Схема 2.1.27



Таблица 2.1.27

Расчет радиуса эффективного теплоснабжения:

Суммарная материальная характеристика, м ²	Суммарная нагрузка, Гкал	Удельная суммарная характеристика, м ² / Гкал	Средний радиус, км	Максимальный фактический радиус, км	Удельная длина, км/Гкал/ч	Теоретический момент тепловой нагрузки, км*Гкал/ч	Фактический момент тепловой нагрузки, км*Гкал/ч	Коэффициент конфигурации т/с
244,47	0,513	476,55	1,615	0,841	2,01	1,668	0,67	0,402

Котельная улица Шагова, 205 строение 1

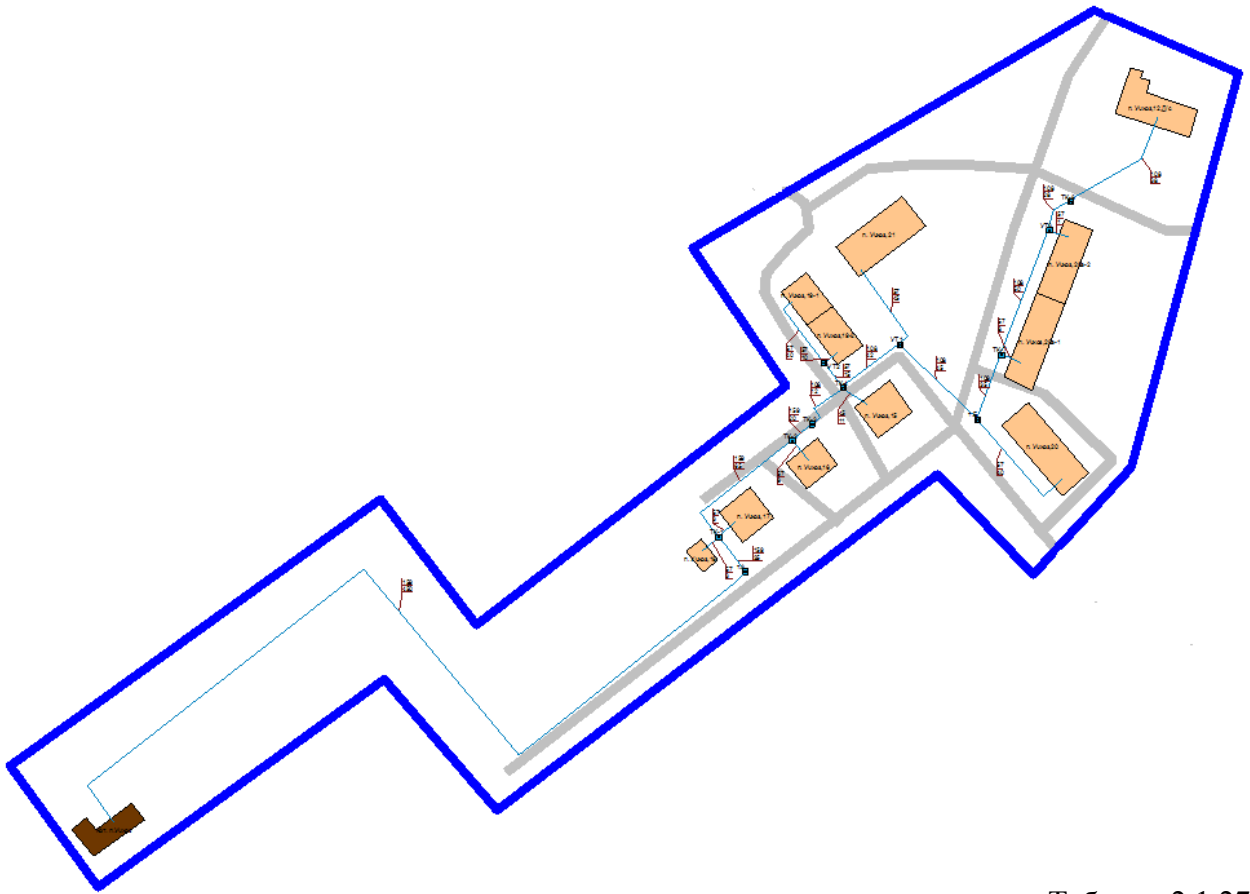
Схема 2.1.28



Таблица 2.1.28

Расчет радиуса эффективного теплоснабжения:

Суммарная материалная характеристика, м ²	Суммарная нагрузка, Гкал	Удельная суммарная материалная характеристика, м ² / Гкал	Средний радиус, км	Максимальный фактический радиус, км	Удельная длина, км/Гкал/ч	Теоретический момент тепловой нагрузки, км*Гкал/ч	Фактический момент тепловой нагрузки, км*Гкал/ч	Коэффициент конфигурации т/с
431,44	4,852	88,92	0,707	0,706	0,319	0,73	0,274	0,375

Котельная улица Московская, 105

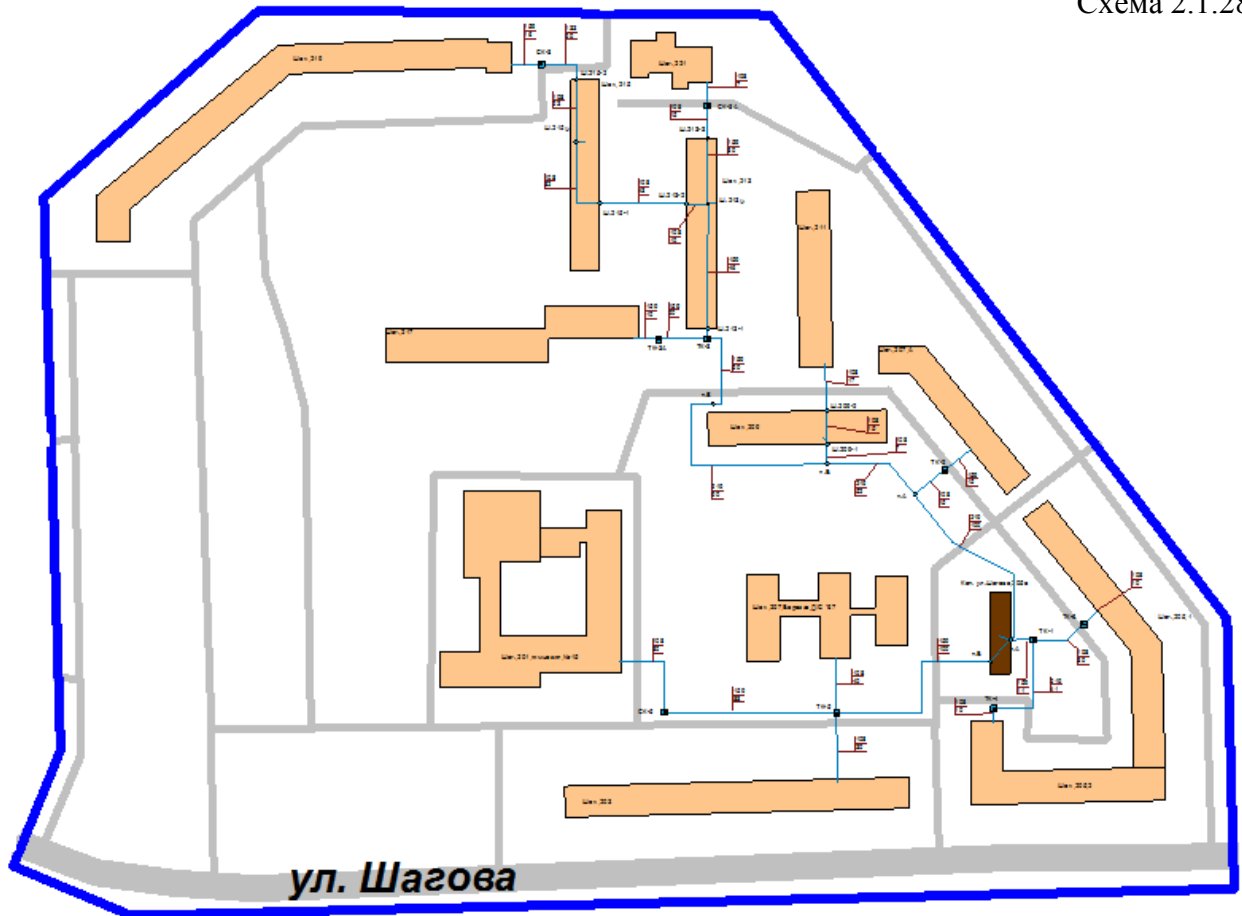
Схема 2.1.30



Таблица 2.1.30

Расчет радиуса эффективного теплоснабжения:

Суммарная материальная характеристика, м ²	Суммарная нагрузка, Гкал	Удельная суммарная материальная характеристика, м ² / Гкал	Средний радиус, км	Максимальный фактический радиус, км	Удельная длина, км/Гкал/ч	Теоретический момент тепловой нагрузки, км*Гкал/ч	Фактический момент тепловой нагрузки, км*Гкал/ч	Коэффициент конфигурации т/с
11770,83	75,333	156,252	14,638	7,505	0,319	12,49	4,725	0,378

Котельная улица Смирнова Юрия, 41а

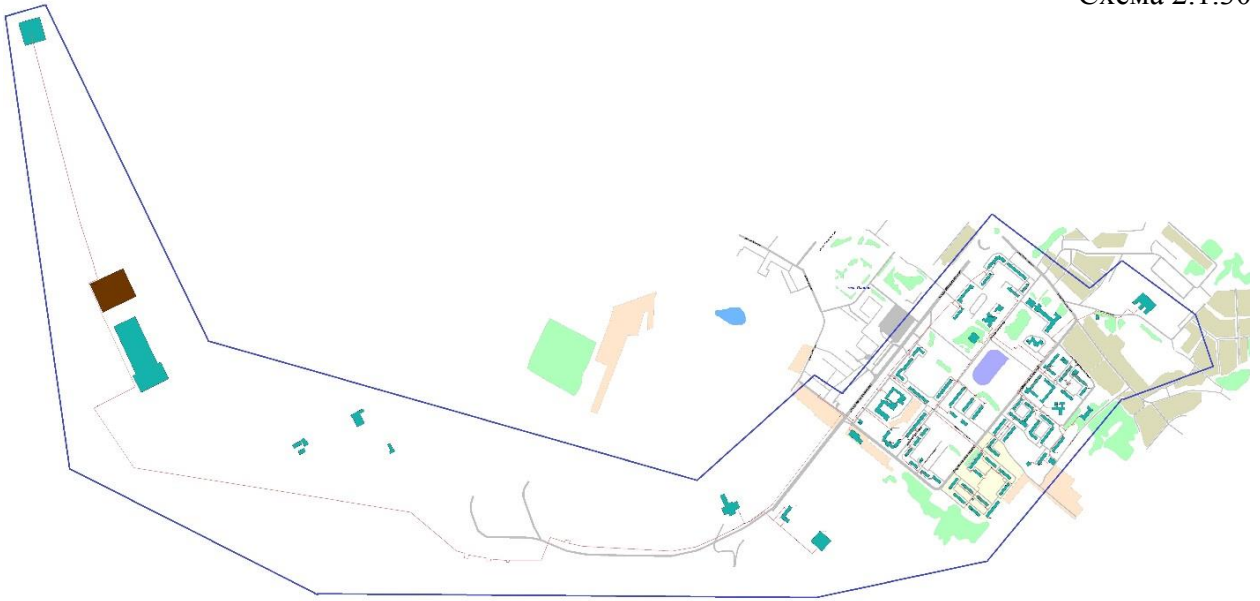
Схема 2.1.30



Таблица 2.1.30

Расчет радиуса эффективного теплоснабжения:

Суммарная материальная характеристика, м2	Суммарная нагрузка, ГКал	Удельная суммарная характеристика, м2 / Гкал	Средний радиус, км	Максимальный фактический радиус, км	Удельная длина, км/ГКал/ч	Теорет. момент тепловой нагрузки, км*Гкал/ч	Фактический момент тепловой нагрузки, км*Гкал/ч	Коэффициент конфигурации т/с
233,08	1,624	143,522	0,874	0,519	0,767	0,661	0,248	0,376

Котельная улица Советская, 122а

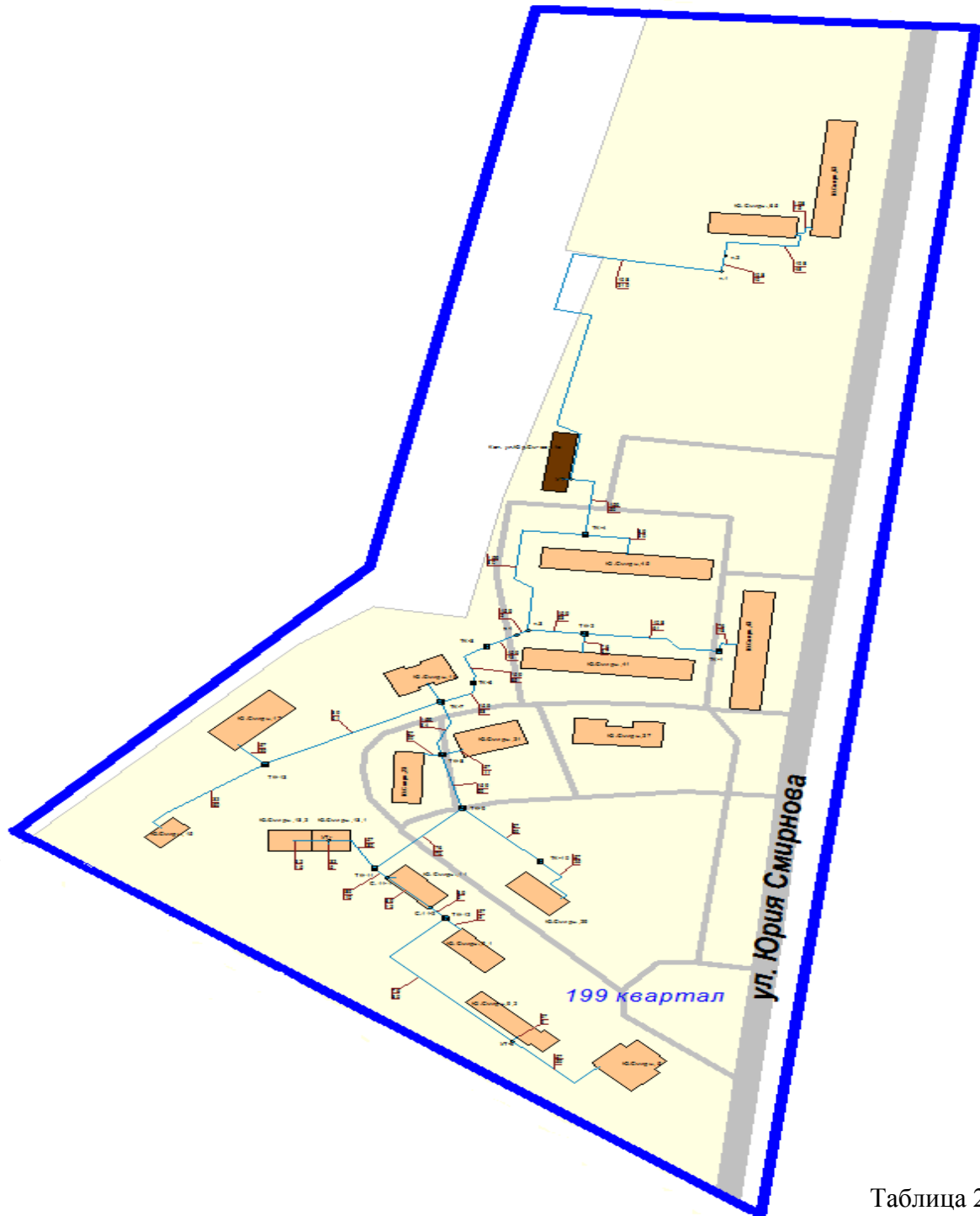
Схема 2.1.31



Таблица 2.1.31

Расчет радиуса эффективного теплоснабжения:

Суммарная материальная характеристика, м ²	Суммарная нагрузка, ГКал	Удельная суммарная материальная характеристика, м ² / Гкал	Средний радиус, км	Максимальный фактический радиус, км	Удельная длина, км/ГКал/ч	Теорет. момент тепловой нагрузки, км*Гкал/ч	Фактический момент тепловой нагрузки, км*Гкал/ч	Коэффициент конфигурации т/с
368,448	4,631	79,563	0,883	0,583	0,366	0,751	0,286	0,381

Котельная Санаторий «Костромской»

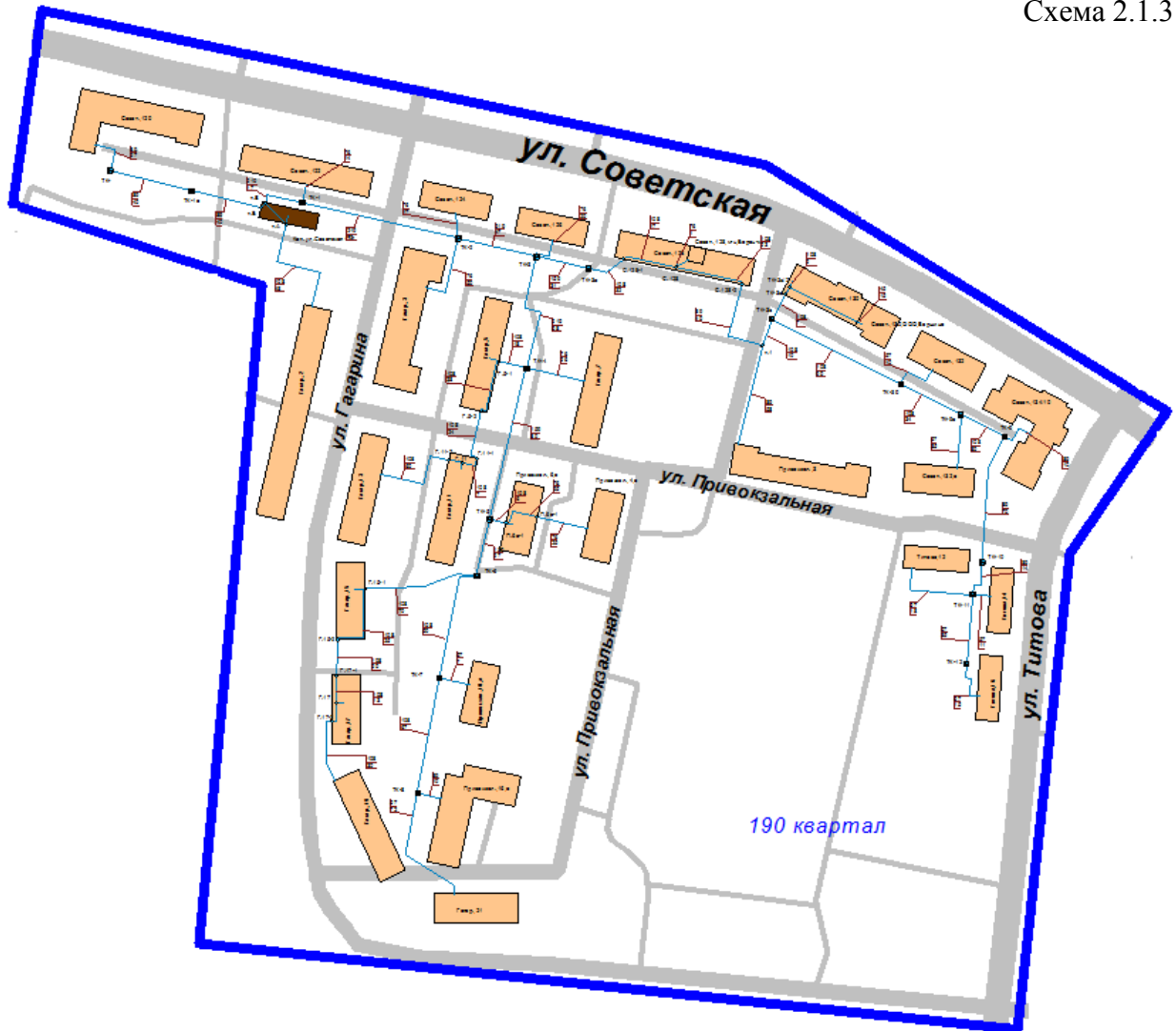
Схема 2.1.32

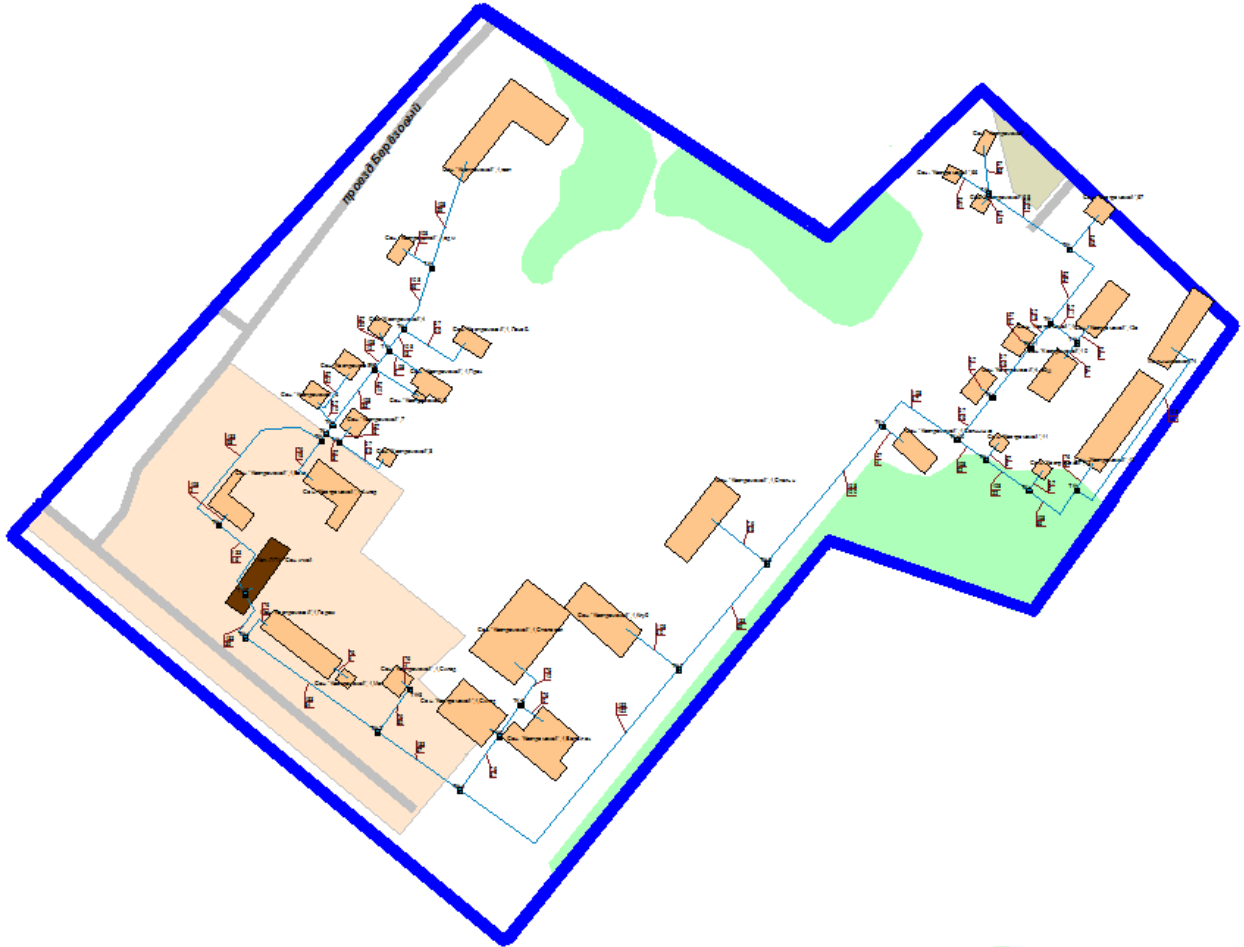

— Таблица 2.1.32

Расчет радиуса эффективного теплоснабжения:

Суммарная материальная характеристика, м ²	Суммарная нагрузка, ГКал	Удельная суммарная характеристика, м ² / Гкал	Средний радиус, км	Максимальный фактический радиус, км	Удельная длина, км/ГКа л/ч	Теорет. момент тепловой нагрузки, км*Гка л/ч	Фактический момент тепловой нагрузки, км*Гка л/ч	Коэффициент конфигурации т/с
333,148	1,627	204,762	0,955	0,775	1,132	0,96	0,386	0,402

Котельная улица Вокзальная, 56

Схема 2.1.33



Таблица 2.1.33

Расчет радиуса эффективного теплоснабжения:

Суммарная материальная характеристика, м ²	Суммарная нагрузка, ГКал	Удельная суммарная материальная характеристика, м ² / Гкал	Средний радиус, км	Максимальный фактический радиус, км	Удельная длина, км/ГКал/ч	Теоретический момент тепловой нагрузки, км*Гкал/ч	Фактический момент тепловой нагрузки, км*Гкал/ч	Коэффициент конфигурации т/с
54,12	0,179	302,346	0,304	0,271	1,512	0,304	0,271	0,891

Блочно-модульная котельная БМК-0,35 МВт для ж.д.1, 3

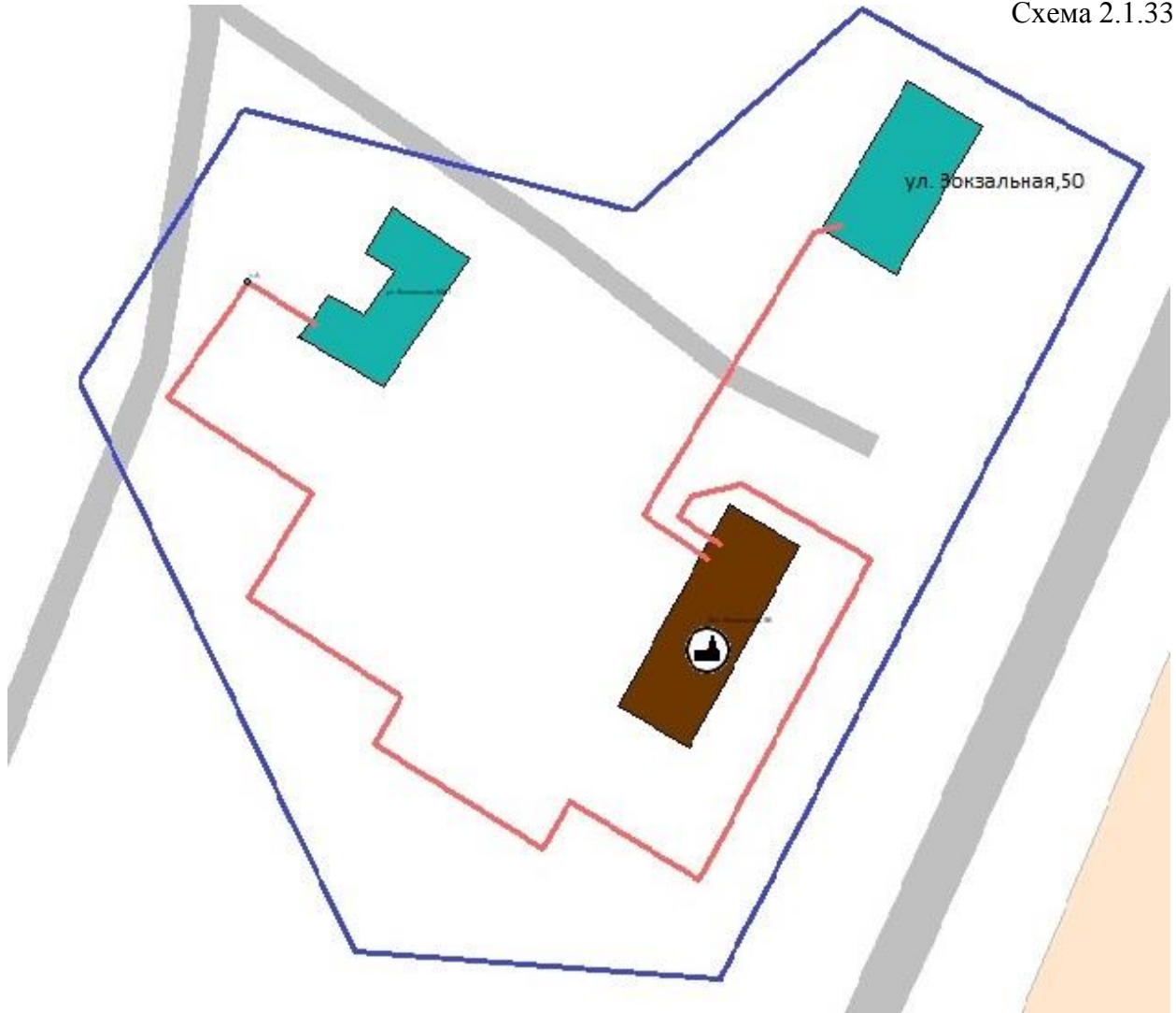
Схема 2.1.34



Таблица 2.1.34

Расчет радиуса эффективного теплоснабжения:

Суммарная материальная характеристика, м ²	Суммарная нагрузка, Гкал	Удельная суммарная материальная характеристика, м ² / Гкал	Средний радиус, км	Максимальный фактический радиус, км	Удельная длина, км/Гкал/ч	Теорет. момент тепловой нагрузки, км*Гкал/ч	Фактический момент тепловой нагрузки, км*Гкал/ч	Коэффициент конфигурации т/с
39,92	0,291	137,182	0,389	0,21	0,777	0,493	0,188	0,381

Блочно-модульная котельная БМК-0,25 МВт для ж.д. 7,8,8а,8б

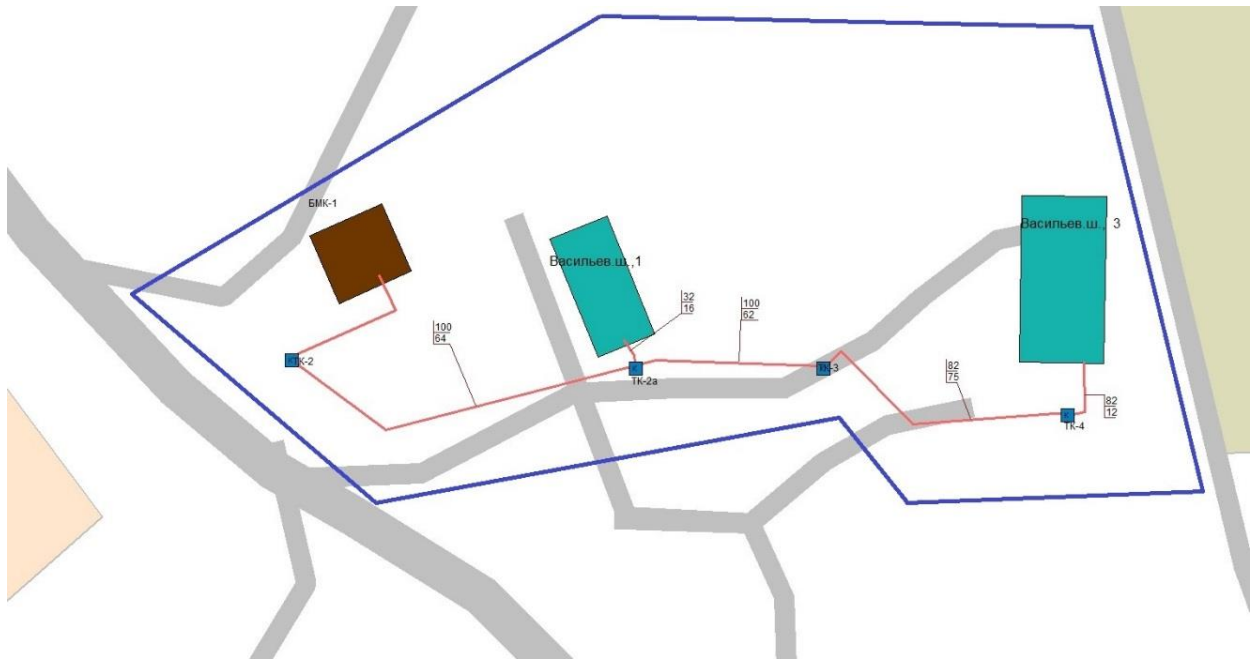
Схема 2.1.35



Таблица 2.1.35

Расчет радиуса эффективного теплоснабжения:

Суммарная материальная характеристика, м ²	Суммарная нагрузка, Гкал	Удельная суммарная характеристика, м ² / Гкал	Средний радиус, км	Максимальный фактический радиус, км	Удельная длина, км/Гкал/ч	Теорет. момент тепловой нагрузки, км*Гкал/ч	Фактический момент тепловой нагрузки, км*Гкал/ч	Коэффициент конфигурации т/с
45,506	0,18	252,388	0,42	0,295	1,866	0,417	0,242	0,582

Котельная улица Лесная, 27 строение 1

Схема 2.1.26



Таблица 2.1.36

Расчет радиуса эффективного теплоснабжения:

Суммарная материальная характеристика, м ²	Суммарная нагрузка, ГКал	Удельная суммарная материальная характеристика, м ² / Гкал	Средний радиус, км	Максимальный фактический радиус, км	Удельная длина, км/ГКал/ч	Теорет. момент тепловой нагрузки, км*Гкал/ч	Фактический момент тепловой нагрузки, км*Гкал/ч	Коэффициент конфигурации т/с
500,957	2,532	197,85	1,317	1,067	1	1,3	0,439	0,338

Центральный тепловой пункт улица Запрудня, 19

Схема 2.1.37



Таблица 2.1.37

Расчет радиуса эффективного теплоснабжения:

Суммарная материальная характеристика, м ²	Суммарная нагрузка, Гкал	Удельная суммарная материальная характеристика, м ² / Гкал	Средний радиус, км	Максимальный фактический радиус, км	Удельная длина, км/Гкал/ч	Теоретический момент тепловой нагрузки, км*Гкал/ч	Фактический момент тепловой нагрузки, км*Гкал/ч	Коэффициент конфигурации т/с
232,836	1,637	142,259	0,589	0,472	0,793	0,6	0,233	0,387

Центральный тепловой пункт проезд Строительный, 3б

Схема 2.1.38



Таблица 2.1.38

Расчет радиуса эффективного теплоснабжения:

Суммарная материальная характеристика, м ²	Суммарная нагрузка, ГКал	Удельная суммарная материальная характеристика, м ² / Гкал	Средний радиус, км	Максимальный фактический радиус, км	Удельная длина, км/ГКал/ч	Теоретический момент тепловой нагрузки, км*Гкал/ч	Фактический момент тепловой нагрузки, км*Гкал/ч	Коэффициент конфигурации т/с
922,16	5,033	183,23	0,76	0,737	0,938	0,831	0,356	0,429

Котельная улица Никитская, 47в

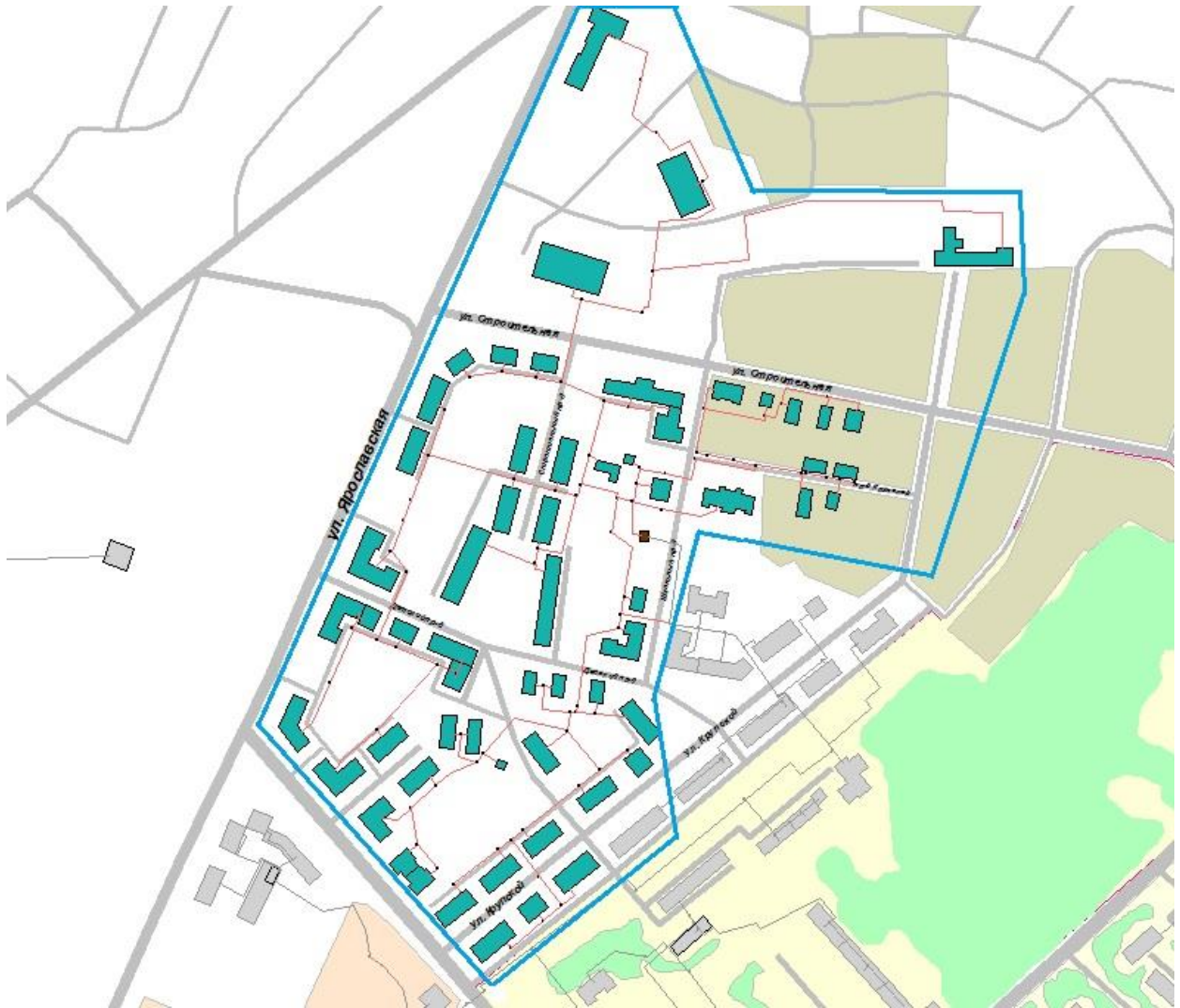
Схема 2.1.39

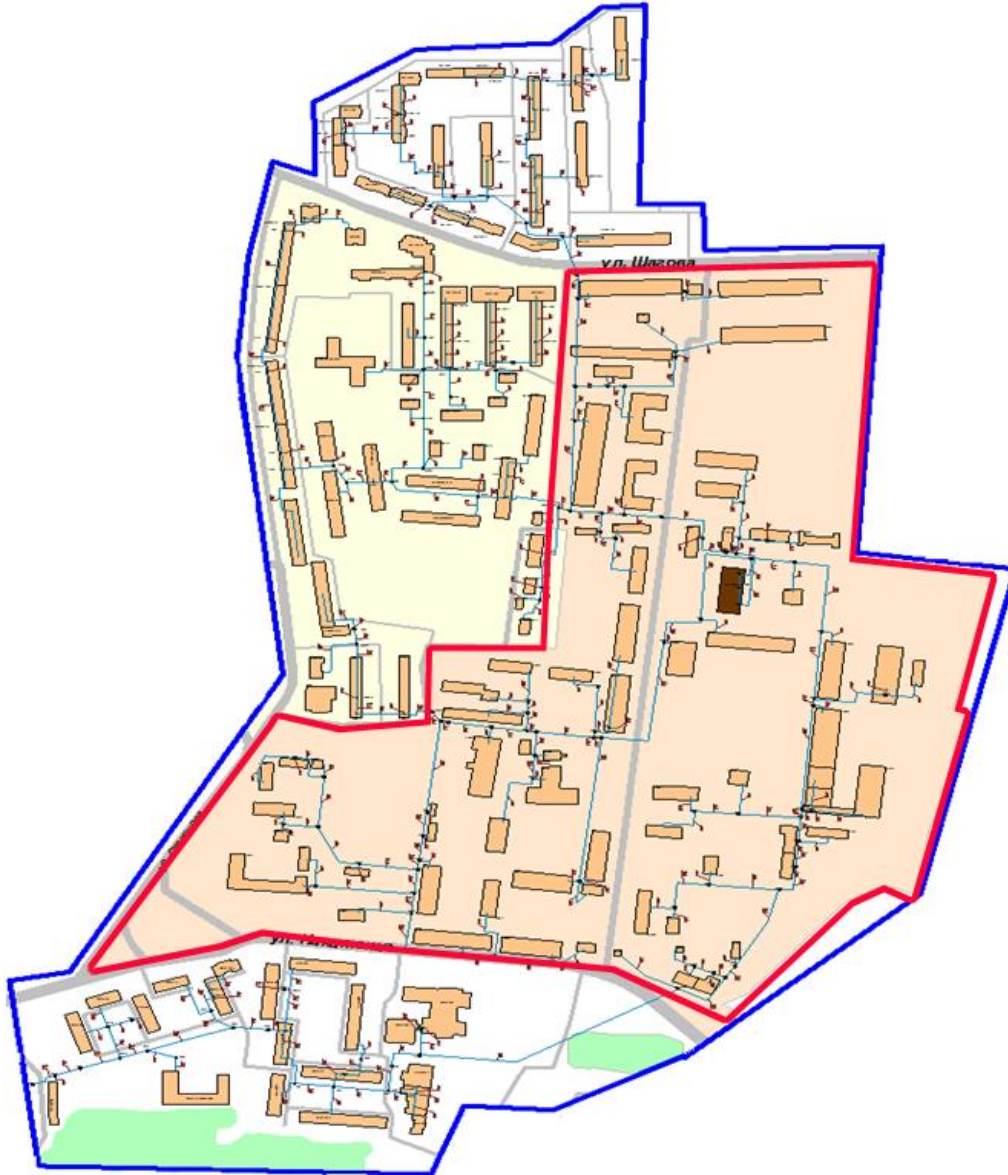

Территория воинской части выделена на схеме 2.1.39 красной линией.

Зависимость радиуса эффективного теплоснабжения от дополнительно подключаемой тепловой нагрузки.

Таблица 2.1.39

Дополнительно подключаемая тепловая нагрузка, Гкал/ч	Радиус эффективного теплоснабжения, км
0,09	0,16
0,21	0,36
0,33	0,53
0,55	0,57
1	0,92
1,65	0,94
3,75	1,91

Котельная улица Костромская, 99

Схема 2.1.40



Таблица 2.1.40

Расчет радиуса эффективного теплоснабжения:

Суммарная материальная характеристика, м ²	Суммарная нагрузка, ГКал	Удельная суммарная материальная характеристика, м ² / Гкал	Средний радиус, км	Максимальный фактический радиус, км	Удельная длина, км/ГКал/ч	Теорет. момент тепловой нагрузки, км*Гкал/ч	Фактический момент тепловой нагрузки, км*Гкал/ч	Коэффициент конфигурации т/с
1212,135	9,623	125,961	1,36	1,054	0,474	1,324	0,499	0,377

Котельная улица Вокзальная, 1 строение 1

Схема 2.1.41



Таблица 2.1.41

Расчет радиуса эффективного теплоснабжения:

Суммарная материальная характеристика, м ²	Суммарная нагрузка, ГКал	Удельная суммарная материальная характеристика, м ² / Гкал	Средний радиус, км	Максимальный фактический радиус, км	Удельная длина, км/ГКал/ч	Теоретический момент тепловой нагрузки, км*Гкал/ч	Фактический момент тепловой нагрузки, км*Гкал/ч	Коэффициент конфигурации т/с
34,128	0,526	64,882	0,473	0,109	0,216	0,464	0,091	0,195

Блочно-модульная котельная микрорайон Черноречье, 20а

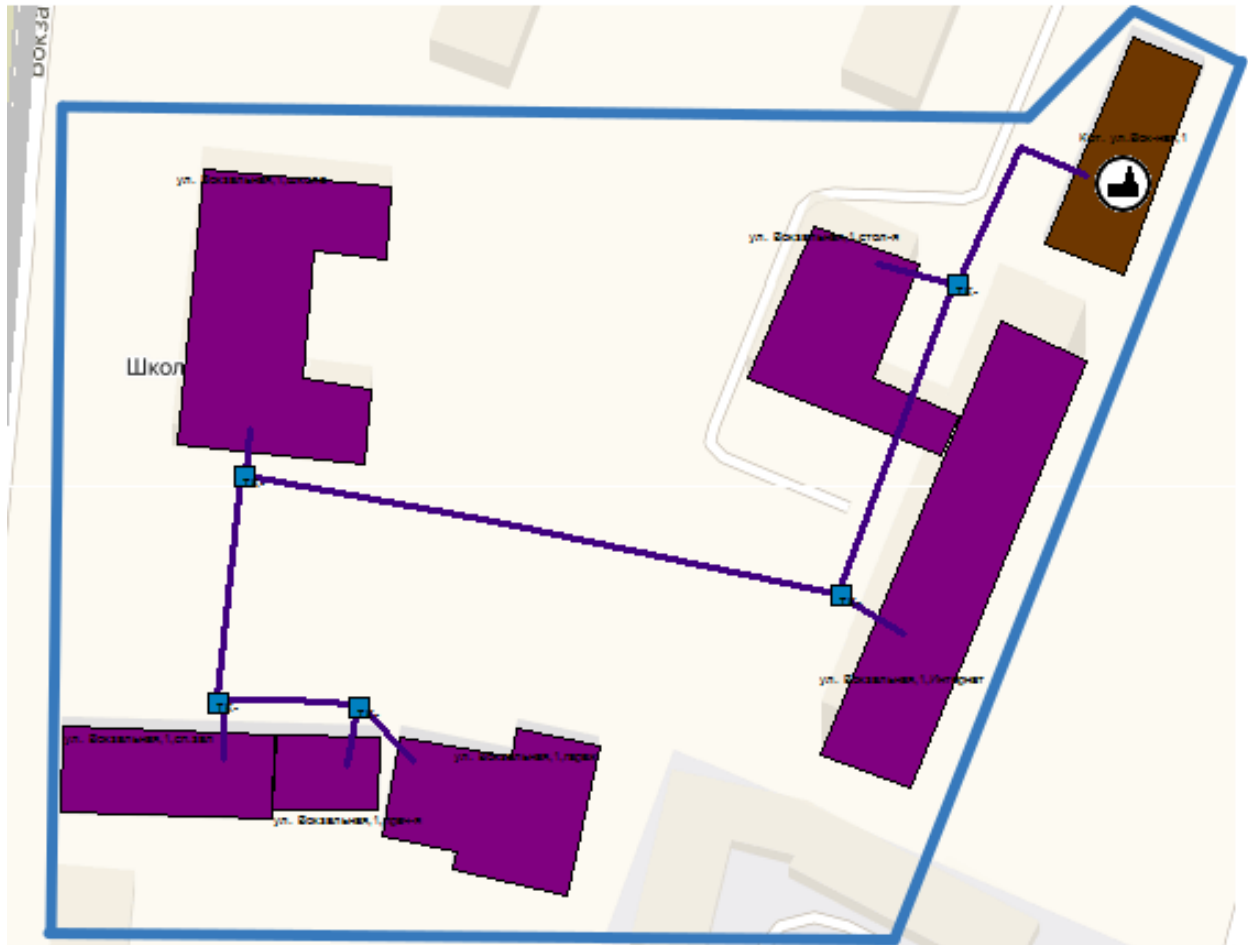
Схема 2.1.47



Таблица 2.1.47

Расчет радиуса эффективного теплоснабжения:

Суммарная материальная характеристика, м ²	Суммарная нагрузка, Гкал	Удельная суммарная материальная характеристика, м ² / Гкал	Средний радиус, км	Максимальный фактический радиус, км	Удельная длина, км/Гкал/ч	Теоретический момент тепловой нагрузки, км*Гкал/ч	Фактический момент тепловой нагрузки, км*Гкал/ч	Коэффициент конфигурации т/с
1233,192	10,203	120,866	0,847	1,384	0,486	0,828	0,435	0,526

Блочно-модульная котельная улица Ленина, 154

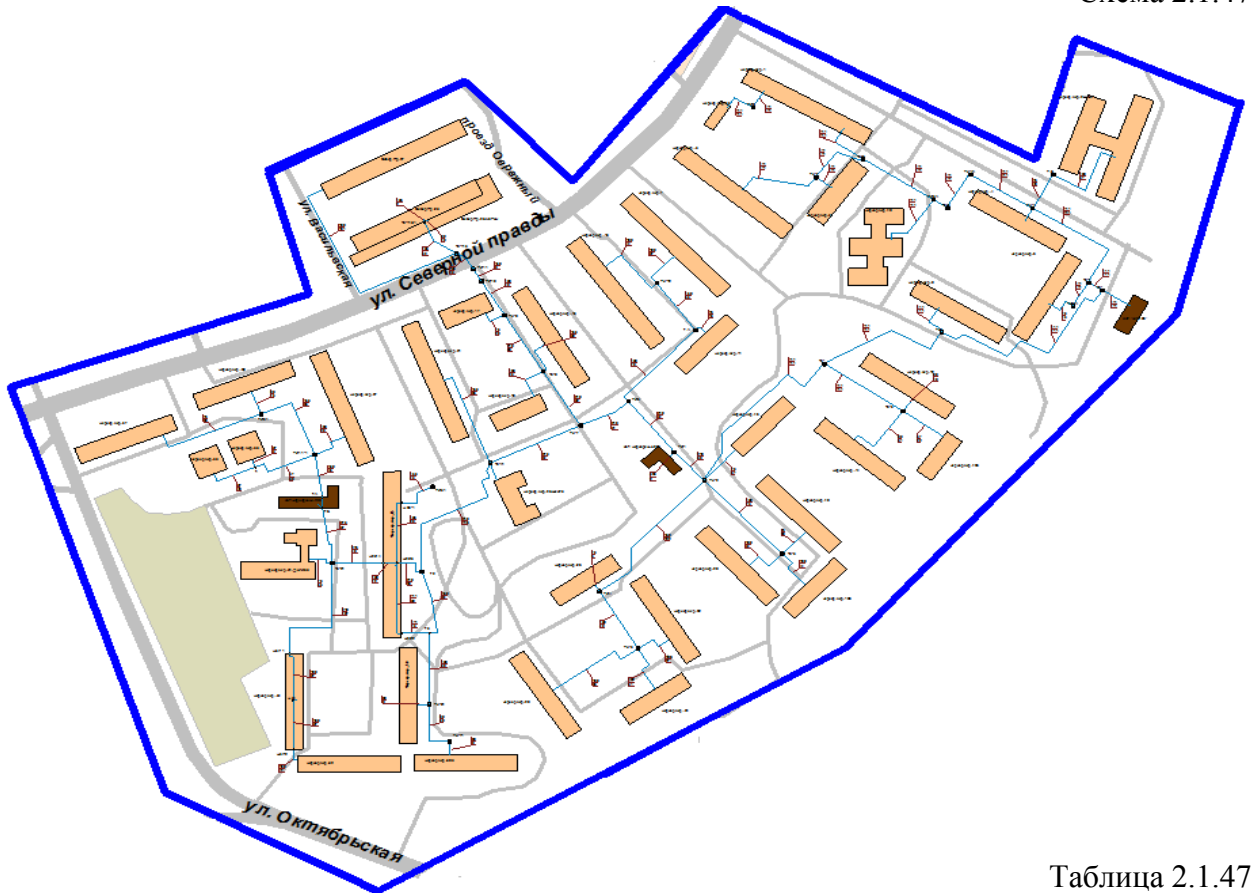
Схема 2.1.48



Таблица 2.1.48

Расчет радиуса эффективного теплоснабжения:

Суммарная материальная характеристика, м ²	Суммарная нагрузка, ГКал	Удельная суммарная материальная характеристика, м ² / Гкал	Средний радиус, км	Максимальный фактический радиус, км	Удельная длина, км/ГКал/ч	Теоретический момент тепловой нагрузки, км*Гкал/ч	Фактический момент тепловой нагрузки, км*Гкал/ч	Коэффициент конфигурации т/с
126,819	0,83	152,794	0,959	0,53	0,877	0,954	0,367	0,385

2.2. Описание существующих и перспективных зон действия индивидуальных источников тепловой энергии

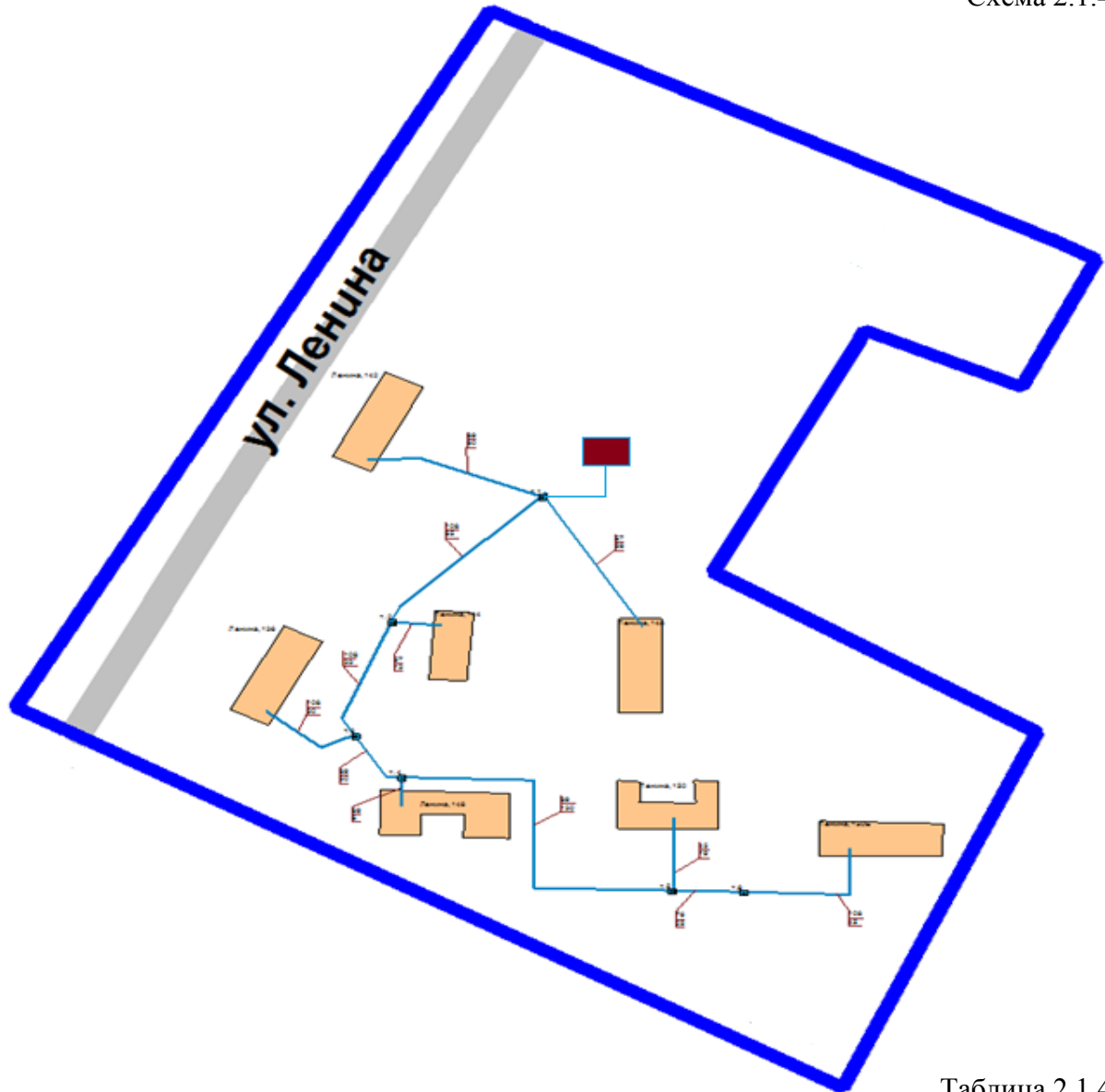
В городе имеются автономные источники тепловой энергии, их перечень приведен в таблице 2.2.1. В электронной модели Схемы теплоснабжения города Костромы перспективные зоны действия индивидуальных источников тепловой энергии отражены бежевым цветом.

Таблица 2.2.1

№	Площадка оборудования	Адрес
1	котельная цеха №2	Российская Федерация, Костромская область, городской округ город Кострома, город Кострома, улица Поселковая, дом 33
2	котельная цеха №1, улица 1 Мая, 17	Российская Федерация, Костромская область, городской округ город Кострома, город Кострома, улица 1 Мая, дом 17
3	котельная, производственный цех	Российская Федерация, Костромская область, городской округ город Кострома, город Кострома, улица Ярославская, дом. 43
4	котельная	Российская Федерация, Костромская область, городской округ город Кострома, город Кострома, поселок Высоково, улица Индустриальная, дом 50/2
5	котельная, технологическое оборудование	Российская Федерация, Костромская область, городской округ город Кострома, город Кострома, улица Ленина, дом 61
6	котельная	Российская Федерация, Костромская область, городской округ город Кострома, город Кострома, улица Волжская 2-я, дом 27
7	цех по производству мороженого	Российская Федерация, Костромская область, городской округ город Кострома, город Кострома, улица Деминская, дом 4
8	цех производства керамзита	Российская Федерация, Костромская область, городской округ город Кострома, город Кострома, улица Солоницкая, дом 10-а
9	цех товарной продукции: кузнечный и термический участки	Российская Федерация, Костромская область, городской округ город Кострома, город Кострома, улица Локомотивная, дом 1
10	котельная	Российская Федерация, Костромская область, городской округ город Кострома, город Кострома, улица Локомотивная, дом 5
11	помещение цеха жестяницких работ	Российская Федерация, Костромская область, городской округ город Кострома, город Кострома, улица Локомотивная, дом 8
12	основной корпус	Российская Федерация, Костромская область, городской округ город Кострома, город Кострома, проспект Мира, дом 106
13	Зуботехническая лаборатория №2	Российская Федерация, Костромская область, городской округ город Кострома, город Кострома, улица Лавровская, дом 6
14	Зуботехническая лаборатория №1	Российская Федерация, Костромская область, городской округ город Кострома, город Кострома, улица Лавровская, дом 6

№	Площадка оборудования	Адрес
15	котельные ЦЗМ, ИТР, ОГ, адм. здания	Российская Федерация, Костромская область, городской округ город Кострома, город Кострома, улица Сутырина, дом 6
16	котельная	Российская Федерация, Костромская область, городской округ город Кострома, город Кострома, улица Нижняя Дебря, дом 90
17	административное здание и гараж	Российская Федерация, Костромская область, городской округ город Кострома, город Кострома, проезд Пантусовский 1-й, дом 19а
18	котельные в производственных помещениях № 1 и № 2	Российская Федерация, Костромская область, городской округ город Кострома, город Кострома, улица Мясницкая, дом 112
19	мастерская	Российская Федерация, Костромская область, городской округ город Кострома, город Кострома, улица Карьерная, дом 26а
20	котельная	Российская Федерация, Костромская область, городской округ город Кострома, город Кострома, улица «Северной правды», дом 22
21	квартира	Российская Федерация, Костромская область, городской округ город Кострома, город Кострома, улица Советская, дом 97, квартира 43
22	СТО автомобилей "Комета"	Российская Федерация, Костромская область, городской округ город Кострома, город Кострома, улица Поселковая, дом 35
23	котельная	Российская Федерация, Костромская область, городской округ город Кострома, город Кострома, улица Никитская, дом 33
24	административное здание	Российская Федерация, Костромская область, городской округ город Кострома, город Кострома, улица Энгельса, дом 24-2
25	58 квартира жилой дом (квартира 11, 13, 15, 19, 20, 22, 33, 37, 41, 43, 50, 54, 55)	Российская Федерация, Костромская область, городской округ город Кострома, город Кострома, улица Костромская, дом 94-96
26	61 квартира жилой дом (квартира 11, 17, 18, 21, 40)	Российская Федерация, Костромская область, городской округ город Кострома, город Кострома, улица Костромская, дом 94а
27	58 квартира жилой дом (квартира 10, 11, 18-20, 25, 28, 29, 35, 37, 42, 45, 49, 51, 55, 56, 58)	Российская Федерация, Костромская область, городской округ город Кострома, город Кострома, улица Костромская, дом 96а
28	цех №2	Российская Федерация, Костромская область, городской округ город Кострома, город Кострома, улица Коммунаров, дом 63,
29	офис	Российская Федерация, Костромская область, городской округ город Кострома, город Кострома, проспект Речной, дом 64/1
30	офис автостоянки	Российская Федерация, Костромская область, городской округ город Кострома, город Кострома, улица Профсоюзная, дом 14-а
31	магазин	Российская Федерация, Костромская область, городской округ город Кострома, город Кострома, проезд Коминтерна 3-й, дом 1а,

№	Площадка оборудования	Адрес
32	столовая	Российская Федерация, Костромская область, городской округ город Кострома, город Кострома, улица Вокзальная, дом 1
33	топочная административного здания	Российская Федерация, Костромская область, городской округ город Кострома, город Кострома, улица Озерная, дом 67
34	аптека	Российская Федерация, Костромская область, городской округ город Кострома, город Кострома, улица Советская, дом 121
35	аптека №79	Российская Федерация, Костромская область, городской округ город Кострома, город Кострома, улица Никитская, дом 84
36	домик-музей	Российская Федерация, Костромская область, городской округ город Кострома, город Кострома, улица Спасокукоцкого, дом 29/62
37	диспетчерский пункт	Российская Федерация, Костромская область, городской округ город Кострома, город Кострома, улица Центральная, дом 4
38	тяговая подстанция №10	Российская Федерация, Костромская область, городской округ город Кострома, город Кострома, улица Никитская, дом 7а
39	ветеринарная аптека	Российская Федерация, Костромская область, городской округ город Кострома, город Кострома, улица Ленина, дом 114
40	лесопильный участок	Российская Федерация, Костромская область, городской округ город Кострома, город Кострома, улица Дровяная, дом 49
41	механическая мастерская	Российская Федерация, Костромская область, городской округ город Кострома, город Кострома, улица Дровяная, дом 49
42	гараж	Российская Федерация, Костромская область, городской округ город Кострома, город Кострома, улица Дровяная, дом 49
43	котельная	Российская Федерация, Костромская область, городской округ город Кострома, город Кострома, улица Дровяная, дом 49
44	зуботехническая лаборатория	Российская Федерация, Костромская область, городской округ город Кострома, город Кострома улица Осыпная, дом 1
45	зуботехническая лаборатория ОГБУЗ КОСП	Российская Федерация, Костромская область, городской округ город Кострома, город Кострома, улица Скворцова, дом 10А
46	магазин	Российская Федерация, Костромская область, городской округ город Кострома, город Кострома, улица Галичская, дом 26,
47	магазин	Российская Федерация, Костромская область, городской округ город Кострома, город Кострома, улица Космонавтов, дом 17/33
48	котельная магазина	Российская Федерация, Костромская область, городской округ город Кострома, город Кострома, улица Московская, дом 19

№	Площадка оборудования	Адрес
49	офис	Российская Федерация, Костромская область, городской округ город Кострома, город Кострома, улица Московская, дом 86
50	детский сад №96	Российская Федерация, Костромская область, городской округ город Кострома, город Кострома, проспект Мира, дом 16
51	детский сад №98	Российская Федерация, Костромская область, городской округ город Кострома, город Кострома, улица Дружбы, дом 27
52	отопительная котельная	Российская Федерация, Костромская область, городской округ город Кострома, город Кострома, улица Водяная, дом 24
53	офис	Российская Федерация, Костромская область, городской округ город Кострома, город Кострома, улица Пятницкая, дом 49
54	мебельный цех	Российская Федерация, Костромская область, городской округ город Кострома, город Кострома, улица Волжская, дом 12
55	мебельный цех (резервный котёл)	Российская Федерация, Костромская область, городской округ город Кострома, город Кострома, улица Волжская 2-я, дом 12
56	пекарня	Российская Федерация, Костромская область, городской округ город Кострома, город Кострома, улица Юбилейная, дом 22-а
57	котельная швейного ателье	Российская Федерация, Костромская область, городской округ город Кострома, город Кострома, улица Чайковского, дом 9 б
58	магазин	Российская Федерация, Костромская область, городской округ город Кострома, город Кострома, улица Симановского, дом 19/51
59	магазин	Российская Федерация, Костромская область, городской округ город Кострома, город Кострома, улица Космонавтов, дом 14
60	магазин	Российская Федерация, Костромская область, городской округ город Кострома, город Кострома, улица Береговая, дом 43
61	магазин	Российская Федерация, Костромская область, городской округ город Кострома, город Кострома, проезд Кирпичный, дом 4-а
62	котельная магазина	Российская Федерация, Костромская область, городской округ город Кострома, город Кострома, улица Восточная, дом 2
63	административное здание	Российская Федерация, Костромская область, городской округ город Кострома, город Кострома, улица Советская, дом 30а
64	котельная части	Российская Федерация, Костромская область, городской округ город Кострома, город Кострома, улица Овражная, дом 8
65	церковь	Российская Федерация, Костромская область, городской округ город Кострома, город Кострома, улица Волгарей, дом 4

№	Площадка оборудования	Адрес
66	аптека	Российская Федерация, Костромская область, городской округ город Кострома, город Кострома, микрорайон Черноречье, дом 29
67	химическая лаборатория	Российская Федерация, Костромская область, городской округ город Кострома, город Кострома, проспект Текстильщиков, дом 73
68	котельная	Российская Федерация, Костромская область, городской округ город Кострома, город Кострома, улица Калиновская, дом 8-а
69	административное и торговое здания	Российская Федерация, Костромская область, городской округ город Кострома, город Кострома, улица Чайковского, дом 9
70	лаборатория контроля лекарств	Российская Федерация, Костромская область, городской округ город Кострома, город Кострома, шоссе Кинешемское, дом 6-а
71	кафе "Охотничье"	Российская Федерация, Костромская область, городской округ город Кострома, город Кострома, улица Калиновская, дом 55
72	магазин	Российская Федерация, Костромская область, городской округ город Кострома, город Кострома, улица Профсоюзная, дом 11-а
73	котельная технического здания	Российская Федерация, Костромская область, городской округ город Кострома, город Кострома, улица Мясницкая, дом 19-в
74	административное здание	Российская Федерация, Костромская область, городской округ город Кострома, город Кострома, улица Козуева, дом 69
75	магазин	Российская Федерация, Костромская область, городской округ город Кострома, город Кострома, улица Боевая, дом 44
76	ресторан "Берендеевка"	Российская Федерация, Костромская область, городской округ город Кострома, город Кострома, улица Ленина, дом 150, литерВ
77	здание Димитровского суда	Российская Федерация, Костромская область, городской округ город Кострома, город Кострома, переулок Инженерный, дом 1а
78	котельная цеха ламинирования ДСП	Российская Федерация, Костромская область, городской округ город Кострома, город Кострома, улица Щербины Петра, дом 25
79	комплекс промышленных и административных зданий	Российская Федерация, Костромская область, городской округ город Кострома, город Кострома, улица Костромская, дом 73
80	производственное здание	Российская Федерация, Костромская область, городской округ город Кострома, город Кострома, Петровского б-р, дом 9
81	котельная	Российская Федерация, Костромская область, городской округ город Кострома, город Кострома, улица Советская, дом 144
82	топочная мечети	Российская Федерация, Костромская область, городской округ город Кострома, город Кострома, улица Советская, дом 118-в

№	Площадка оборудования	Адрес
83	котельная	Российская Федерация, Костромская область, городской округ город Кострома, город Кострома, улица Кузнецкая, дом 20-а
84	котельная административного здания	Российская Федерация, Костромская область, городской округ город Кострома, город Кострома, улица Кузнецкая, дом 22, (Здание на платной автостоянке)
85	котельная	Российская Федерация, Костромская область, городской округ город Кострома, город Кострома, улица Красная Байдарка, дом 2
86	библиотека-филиал №2	Российская Федерация, Костромская область, городской округ город Кострома, город Кострома, проезд Глазковский, дом 5
87	художественная школа, корп. "А"	Российская Федерация, Костромская область, городской округ город Кострома, город Кострома, улица Городская, дом 25,
88	художественная школа, корп. "Б"	Российская Федерация, Костромская область, городской округ город Кострома, город Кострома, улица Московская, дом 25,
89	детский сад №19	Российская Федерация, Костромская область, городской округ город Кострома, город Кострома, улица Верхне-Селищенская, дом 33
90	кафе "Филин"	Российская Федерация, Костромская область, городской округ город Кострома, город Кострома, улица Войкова, дом 10,
91	административное здание	Российская Федерация, Костромская область, городской округ город Кострома, город Кострома, улица Солоницкая, дом 3
92	автозаправочная станция	Российская Федерация, Костромская область, городской округ город Кострома, город Кострома, улица Галицкая, дом 148
93	котельная и технологическое оборудование	Российская Федерация, Костромская область, городской округ город Кострома, город Кострома, улица Запрудня, дом 1
94	база подготовки производства	Российская Федерация, Костромская область, городской округ город Кострома, город Кострома, улица Горная, дом 27-а
95	кафе	Российская Федерация, Костромская область, городской округ город Кострома, город Кострома, проспект Мира, дом 157 литер М
96	котельная кафе и гостиницы	Российская Федерация, Костромская область, городской округ город Кострома, город Кострома, проспект Мира, дом 157 литер О
97	котельная в административно-производственном здании	Российская Федерация, Костромская область, городской округ город Кострома, город Кострома, улица Городская, дом 1
98	производственные помещения	Российская Федерация, Костромская область, городской округ город Кострома, город Кострома, улица Городская, дом 1
99	котельная	Российская Федерация, Костромская область, городской округ город Кострома, город Кострома, улица Щербины Петра, дом 23

№	Площадка оборудования	Адрес
100	офис	Российская Федерация, Костромская область, городской округ город Кострома, город Кострома, улица Лесная, дом 37
101	котельная нежилого помещения	Российская Федерация, Костромская область, городской округ город Кострома, город Кострома, улица Эскаваторщиков, дом 26, помещение 1
102	административно-бытовое здание	Российская Федерация, Костромская область, городской округ город Кострома, город Кострома, улица Мясницкая, дом 112
103	административное здание и проходная	Российская Федерация, Костромская область, городской округ город Кострома, город Кострома, улица Мясницкая, дом 114
104	котельная административного здания №25 (по ГП)	Российская Федерация, Костромская область, городской округ город Кострома, город Кострома, улица Лесная, дом 11
105	котельная административного здания №26 (по ГП)	Российская Федерация, Костромская область, городской округ город Кострома, город Кострома, улица Лесная, дом 11
106	многоквартирный жилой дом №16 (по ГП)	Российская Федерация, Костромская область, городской округ город Кострома, город Кострома, улица Лесная, дом 11
107	многоквартирный жилой дом №17 (по ГП)	Российская Федерация, Костромская область, городской округ город Кострома, город Кострома, улица Лесная, дом 11
108	многоквартирный жилой дом №18 (по ГП)	Российская Федерация, Костромская область, городской округ город Кострома, город Кострома, улица Лесная, дом 11
109	многоквартирный жилой дом №19 (по ГП)	Российская Федерация, Костромская область, городской округ город Кострома, город Кострома, улица Лесная, дом 11
110	многоквартирный жилой дом №20 (по ГП)	Российская Федерация, Костромская область, городской округ город Кострома, город Кострома, улица Лесная, дом 11
111	многоквартирный жилой дом №21 (по ГП)	Российская Федерация, Костромская область, городской округ город Кострома, город Кострома, улица Лесная, дом 11
112	котельная административного здания №23 (по ГП)	Российская Федерация, Костромская область, городской округ город Кострома, город Кострома, улица Лесная, дом 11
113	котельная административного здания №24 (по ГП)	Российская Федерация, Костромская область, городской округ город Кострома, город Кострома, улица Лесная, дом 11
114	адм. здание	Российская Федерация, Костромская область, городской округ город Кострома, город Кострома, улица Галичская, дом 128
115	офис	Российская Федерация, Костромская область, городской округ город Кострома, город Кострома, улица Горная, дом 27-а
116	котельные производственных цехов	Российская Федерация, Костромская область, городской округ город Кострома, город Кострома, улица Заречная, дом 17

№	Площадка оборудования	Адрес
117	котельная развлекательного центра	Российская Федерация, Костромская область, городской округ город Кострома, город Кострома, улица Ткачей, дом 5, литер А
118	котельная	Российская Федерация, Костромская область, городской округ город Кострома, город Кострома, улица Льяная, дом 7-а
119	котельная и технологическое оборудование	Российская Федерация, Костромская область, городской округ город Кострома, город Кострома, улица Московская, дом 51
120	котельная административного здания центра подготовки юных футболистов	Российская Федерация, Костромская область, городской округ город Кострома, город Кострома, мкр Давыдовский-3., дом 19
121	котельная и генераторная блока №1	Российская Федерация, Костромская область, городской округ город Кострома, город Кострома, п. Высоково,
122	Дезинфекционная станция	Российская Федерация, Костромская область, городской округ город Кострома, город Кострома, улица Дровяная, дом 1-а
123	котельная	Российская Федерация, Костромская область, городской округ город Кострома, город Кострома, улица Ткачей, дом 5б
124	топочная производственного помещения	Российская Федерация, Костромская область, городской округ город Кострома, город Кострома, улица Ленина, дом 160
125	котельная	Российская Федерация, Костромская область, городской округ город Кострома, город Кострома, улица Сусанина Ивана, дом 50
126	котельная административного здания	Костромская область, Костромской район, город Кострома, проспект Мира, дом 18-а
127	пристроенная котельная	Российская Федерация, Костромская область, городской округ город Кострома, город Кострома, улица Кузнецкая, дом 20
128	магазин	Российская Федерация, Костромская область, городской округ город Кострома, город Кострома, улица Костромская, дом 37
129	котельная	Российская Федерация, Костромская область, городской округ город Кострома, город Кострома, улица Щербины Петра, дом 7-а
130	котельная	Российская Федерация, Костромская область, городской округ город Кострома, город Кострома, улица Советская, дом 144а
131	котельная административно-складского здания	Российская Федерация, Костромская область, городской округ город Кострома, город Кострома, улица Мясницкая, дом 112
132	отделение связи №4 город Кострома	Российская Федерация, Костромская область, городской округ город Кострома, город Кострома, переулок Покровского, дом 22
133	топочная административно-бытового здания	Российская Федерация, Костромская область, городской округ город Кострома, город Кострома, улица Катушечная, дом 9б

№	Площадка оборудования	Адрес
134	офис	Российская Федерация, Костромская область, городской округ город Кострома, город Кострома, улица Костромская, дом 105,
135	котельная	Российская Федерация, Костромская область, городской округ город Кострома, город Кострома, улица Локомотивная, дом 26
136	котельная	Российская Федерация, Костромская область, городской округ город Кострома, город Кострома, улица Зеленая, дом 3а
137	котельная магазина	Российская Федерация, Костромская область, городской округ город Кострома, город Кострома, улица Кितिцынская, дом 6
138	административное здание (павильон №13)	Российская Федерация, Костромская область, городской округ город Кострома, город Кострома, проспект Мира, дом 157, пав.№13
139	главный корпус и сварочно-заготовительный цех	Российская Федерация, Костромская область, городской округ город Кострома, город Кострома, улица Щербины Петра, дом 9
140	котельная	Российская Федерация, Костромская область, городской округ город Кострома, город Кострома, улица Советская, дом 22
142	котельная нежилого помещения	Российская Федерация, Костромская область, городской округ город Кострома, город Кострома, улица Островского, дом 49/18
143	нежилое помещение № 3	Российская Федерация, Костромская область, городской округ город Кострома, город Кострома, улица Экскаваторщиков, дом 26
144	административное здание, офис	Российская Федерация, Костромская область, городской округ город Кострома, город Кострома, улица Костромская, дом 105,
145	офис	Российская Федерация, Костромская область, городской округ город Кострома, город Кострома, проспект Текстильщиков, дом 40/39, (подъезд №1)
146	офис	Российская Федерация, Костромская область, городской округ город Кострома, город Кострома, проспект Текстильщиков, дом 40/39, подъезд №2
147	топочная автомастерской	Российская Федерация, Костромская область, городской округ город Кострома, город Кострома, улица Галичская, дом 128
148	служба передержки, гостиница для животных	Российская Федерация, Костромская область, городской округ город Кострома, город Кострома, улица Костромская, дом 50
149	торгово-технический центр "Озон"	Российская Федерация, Костромская область, городской округ город Кострома, город Кострома, проспект Текстильщиков, дом 3-б
150	торговый центр	Российская Федерация, Костромская область, городской округ город Кострома, город Кострома, улица Индустриальная, дом 9-а

№	Площадка оборудования	Адрес
151	топочная ДК «Селище»	Российская Федерация, Костромская область, городской округ город Кострома, город Кострома, проезд Библиотечный, дом 17
152	котельная автомойки	Российская Федерация, Костромская область, городской округ город Кострома, город Кострома, улица Советская, дом 120
153	офис	Российская Федерация, Костромская область, городской округ город Кострома, город Кострома, улица Сенная, дом 24-б
154	котельная здания оздоровительного центра	Российская Федерация, Костромская область, городской округ город Кострома, город Кострома, проспект Мира, дом 157, литер 3
155	котельная сауны	Российская Федерация, Костромская область, городской округ город Кострома, город Кострома, проспект Мира, дом 157, литер К
156	топочная цеха по ремонту вентиляторов	Российская Федерация, Костромская область, городской округ город Кострома, город Кострома, улица Деминская, 5-и и И1
157	котельная и технологическое оборудование	Российская Федерация, Костромская область, городской округ город Кострома, город Кострома, улица Ивановская, дом 3
158	котельная	Российская Федерация, Костромская область, городской округ город Кострома, город Кострома, улица Советская, дом 118
159	квартиры (№№ 17, 18, 83, 84) в жилом доме	Российская Федерация, Костромская область, городской округ город Кострома, город Кострома, улица 8 Марта, дом 60, квартира 17, 18, 83, 84
160	магазин	Российская Федерация, Костромская область, городской округ город Кострома, город Кострома, проезд Давыдовский 6-й, дом 31
161	БКК «Лакомка» котельная	Российская Федерация, Костромская область, городской округ город Кострома, город Кострома, улица Советская, дом 61/39,
162	цех полиграфической продукции и газетный корпус	Российская Федерация, Костромская область, городской округ город Кострома, город Кострома, улица Самоковская, дом 10
163	стоматологический кабинет, общество с ограниченной ответственности «Новая Стоматология»	Российская Федерация, Костромская область, городской округ город Кострома, город Кострома, улица Титова, дом 3
164	административное здание	Российская Федерация, Костромская область, городской округ город Кострома, город Кострома, улица Вокзальная, дом 9
165	магазин	Российская Федерация, Костромская область, городской округ город Кострома, город Кострома, улица Калиновская, дом 3
166	Административное здание, топочная № 2	Российская Федерация, Костромская область, городской округ город Кострома, город Кострома, улица Московская, дом 84
167	Административное здание, топочная № 1	Российская Федерация, Костромская область, городской округ город Кострома, город Кострома, улица Московская, дом 84

№	Площадка оборудования	Адрес
168	административное здание, лаборатория	Российская Федерация, Костромская область, городской округ город Кострома, город Кострома, улица Свердлова, дом 23
169	административное здание, вирусология	Российская Федерация, Костромская область, городской округ город Кострома, город Кострома, улица Свердлова, дом 23
170	административное здание, администрация	Российская Федерация, Костромская область, городской округ город Кострома, город Кострома, улица Свердлова, дом 23
171	офис	Российская Федерация, Костромская область, городской округ город Кострома, город Кострома, улица Гагарина, дом 2-В
172	котельная кафе	Российская Федерация, Костромская область, городской округ город Кострома, город Кострома, улица Пушкина, дом 12/94
173	котельная торгового центра	Российская Федерация, Костромская область, городской округ город Кострома, город Кострома, улица Волжская 2-я, дом 8
174	котельная	Российская Федерация, Костромская область, городской округ город Кострома, город Кострома, улица Заречная, дом 15
175	магазин	Российская Федерация, Костромская область, городской округ город Кострома, город Кострома, улица Советская, дом 25/18
176	котельная	Российская Федерация, Костромская область, городской округ город Кострома, город Кострома, улица «Северной правды», дом 41/21
177	котельная нежилого помещения №36	Российская Федерация, Костромская область, городской округ город Кострома, город Кострома, улица Островского, дом 2
178	торговая площадь	Российская Федерация, Костромская область, городской округ город Кострома, город Кострома, проспект Текстильщиков, дом 1
179	музей льна и бересты	Российская Федерация, Костромская область, городской округ город Кострома, город Кострома, улица Терешковой, дом 38
180	котельная № 1	Российская Федерация, Костромская область, городской округ город Кострома, город Кострома, улица Галичская, дом 140
181	котельная №2	Российская Федерация, Костромская область, городской округ город Кострома, город Кострома, улица Галичская, дом 140
182	магазин	Российская Федерация, Костромская область, городской округ город Кострома, город Кострома, улица Горная, дом 17
183	гостиница	Российская Федерация, Костромская область, городской округ город Кострома, город Кострома, улица Нижняя Дебря, дом 104
184	оздоровительный центр	Российская Федерация, Костромская область, городской округ город Кострома, город Кострома, переулок Инженерный, дом 18

№	Площадка оборудования	Адрес
185	салон красоты	Российская Федерация, Костромская область, городской округ город Кострома, город Кострома, улица Магистральная, дом 57-б
186	административное здание	Российская Федерация, Костромская область, городской округ город Кострома, город Кострома, улица Долматова, дом 21/30
187	административное здание	Российская Федерация, Костромская область, городской округ город Кострома, город Кострома, улица Советская, дом 42/1
188	пищерия	Российская Федерация, Костромская область, городской округ город Кострома, город Кострома, улица Советская, дом 119
189	офис	Российская Федерация, Костромская область, городской округ город Кострома, город Кострома, улица Свердлова, дом 31
190	офис	Российская Федерация, Костромская область, городской округ город Кострома, город Кострома, улица Советская, дом 32, квартира 9
191	офис	Российская Федерация, Костромская область, городской округ город Кострома, город Кострома, улица Долматова, дом 15
192	спортивный зал	Российская Федерация, Костромская область, городской округ город Кострома, город Кострома, п. Волжский, 7-й кв-л, дом 7
193	котельная	Российская Федерация, Костромская область, городской округ город Кострома, город Кострома, улица Калиновская, дом 36
194	котельная офисного помещения	Российская Федерация, Костромская область, городской округ город Кострома, город Кострома, улица Экскаваторщиков, дом 26
195	котельная нежилого помещения	Российская Федерация, Костромская область, городской округ город Кострома, город Кострома, улица Профсоюзная, дом 3, литер А
196	косметический салон «Есфирь»	Российская Федерация, Костромская область, городской округ город Кострома, город Кострома, улица Советская, дом 30
197	административное здание	Российская Федерация, Костромская область, городской округ город Кострома, город Кострома, улица Московская, дом 84
198	котельная	Российская Федерация, Костромская область, городской округ город Кострома, город Кострома, улица Костромская, дом 61
199	парикмахерская	Российская Федерация, Костромская область, городской округ город Кострома, город Кострома, улица Советская, дом 48 парикмахерская "Лилия"
200	административное здание	Российская Федерация, Костромская область, городской округ город Кострома, город Кострома, улица Московская, дом 84
201	Котельная бизнес центра	Российская Федерация, Костромская область, городской округ город Кострома, город Кострома, улица Смоленская, дом 32

№	Площадка оборудования	Адрес
202	магазин	Российская Федерация, Костромская область, городской округ город Кострома, город Кострома, проспект Текстильщиков, дом 33
203	котельная	Российская Федерация, Костромская область, городской округ город Кострома, город Кострома, улица Костромская, дом 120
204	магазин	Российская Федерация, Костромская область, городской округ город Кострома, город Кострома, улица Князева, дом 7, квартира 3
205	котельная офисного помещения	Российская Федерация, Костромская область, городской округ город Кострома, город Кострома, мкр Давыдовский-1, дом 22, помещение 121
206	цех стерилизации шприцев, проходная	Российская Федерация, Костромская область, городской округ город Кострома, город Кострома, улица Магистральная, дом 59
207	нежилое строение	Российская Федерация, Костромская область, городской округ город Кострома, город Кострома, улица Береговая, дом 28
208	котельная магазина	Российская Федерация, Костромская область, городской округ город Кострома, город Кострома, улица Сенная, дом 22/22
209	котельная административного здания	Российская Федерация, Костромская область, городской округ город Кострома, город Кострома, поселок Высоково
210	шашлычная «Заря Востока»	Российская Федерация, Костромская область, городской округ город Кострома, город Кострома, улица Костромская
211	кондитерский цех №1	Российская Федерация, Костромская область, городской округ город Кострома, город Кострома, улица Галичская, дом 124
212	кондитерский цех №2	Российская Федерация, Костромская область, городской округ город Кострома, город Кострома, улица Галичская, дом 124
213	кафе-закусочная	Российская Федерация, Костромская область, городской округ город Кострома, город Кострома, улица Магистральная, дом 30
214	кафе	Российская Федерация, Костромская область, городской округ город Кострома, город Кострома, улица Нижне-Набережная, дом 66
215	котельная торгового центра	Российская Федерация, Костромская область, городской округ город Кострома, город Кострома, Черноречье микрорайон, дом 17
216	нежилое здание	Российская Федерация, Костромская область, городской округ город Кострома, город Кострома, улица Титова, дом 2-а
217	котельная гаражного комплекса	Российская Федерация, Костромская область, городской округ город Кострома, город Кострома, улица Галичская, дом 109
218	Офисное помещение	Российская Федерация, Костромская область, городской округ город Кострома, город Кострома, улица Титова, дом 13

№	Площадка оборудования	Адрес
219	Магазин	Российская Федерация, Костромская область, городской округ город Кострома, город Кострома, улица Сутырина, дом 6
220	нежилое помещение	Российская Федерация, Костромская область, городской округ город Кострома, город Кострома, улица Войкова, дом 12
221	Коллегия адвокатов «Адвокатская контора Рябикова»	Российская Федерация, Костромская область, городской округ город Кострома, город Кострома, улица Ленина, дом 9-а
222	магазин	Российская Федерация, Костромская область, городской округ город Кострома, город Кострома, улица Бульварная, дом 7/2
223	магазин - кафе	Российская Федерация, Костромская область, городской округ город Кострома, город Кострома, улица Мичуринцев, дом 16 нежилое помещение №25
224	офисные помещения	Российская Федерация, Костромская область, городской округ город Кострома, город Кострома, улица Ленина, дом 31/42 литер Б
225	магазин	Российская Федерация, Костромская область, городской округ город Кострома, город Кострома, улица Советская, дом 32
226	Техноторговый центр	Российская Федерация, Костромская область, городской округ город Кострома, город Кострома, улица Волжская 2-я, дом 19
227	магазин	Российская Федерация, Костромская область, городской округ город Кострома, город Кострома, улица Костромская, дом 80
228	котельная административного здания	Российская Федерация, Костромская область, городской округ город Кострома, город Кострома, проспект Текстильщиков, дом 22/20
229	котельная административного здания	Российская Федерация, Костромская область, городской округ город Кострома, город Кострома, улица Горная, дом 20-а
230	жилой дом	Российская Федерация, Костромская область, городской округ город Кострома, город Кострома, улица Горная, дом 20-а
231	котельная административного здания	Российская Федерация, Костромская область, городской округ город Кострома, город Кострома, улица Чайковского, дом 19-а
232	производственные цеха	Российская Федерация, Костромская область, городской округ город Кострома, город Кострома, улица Щербины Петра, дом 7
233	станция диагностики и автомойка	Российская Федерация, Костромская область, городской округ город Кострома, город Кострома, улица Никитская, дом 45а
234	10-и квартирный жилой дом (квартира № 1)	Российская Федерация, Костромская область, городской округ город Кострома, город Кострома, улица Студенческая, дом 45
235	10-и квартирный жилой дом (квартира 1-3, 6, 7, 9)	Российская Федерация, Костромская область, городской округ город Кострома, город Кострома, улица Студенческая, дом 47

№	Площадка оборудования	Адрес
236	котельная гаражного бокса	Российская Федерация, Костромская область, городской округ город Кострома, город Кострома, улица Мясницкая, дом 43-а
237	нежилое помещение	Российская Федерация, Костромская область, городской округ город Кострома, город Кострома, улица Деминская, дом 5 (нежилое помещение №5)
238	котельная помещения кафе-бара	Российская Федерация, Костромская область, городской округ город Кострома, город Кострома, улица Рабочая 5-я, дом 14
239	швейная мастерская	Российская Федерация, Костромская область, городской округ город Кострома, город Кострома, улица Московская, дом 6
240	магазин	Российская Федерация, Костромская область, городской округ город Кострома, город Кострома, мкр Давыдовский-2, дом 67-а
241	офисное помещение	Российская Федерация, Костромская область, городской округ город Кострома, город Кострома, улица Советская, дом 38
242	автономная котельная торговый центр «Авокадо»	Российская Федерация, Костромская область, городской округ город Кострома, город Кострома, мкр Давыдовский-3., дом 32а
243	офис	Российская Федерация, Костромская область, городской округ город Кострома, город Кострома, улица Гагарина, дом 2-б
244	гараж, административное здание	Российская Федерация, Костромская область, городской округ город Кострома, город Кострома, улица Ярославская, дом 26
245	котельная	Российская Федерация, Костромская область, городской округ город Кострома, город Кострома, улица Московская, дом 51
246	котельная диспетчерского пункта АЗК №1 с магазином и автомойкой	Российская Федерация, Костромская область, городской округ город Кострома, город Кострома, улица Магистральная, дом 8
247	автозаправочная станция	Российская Федерация, Костромская область, городской округ город Кострома, город Кострома, улица Октябрьская, дом 54
248	магазин	Российская Федерация, Костромская область, городской округ город Кострома, город Кострома, улица Советская, дом 44-а
249	многоквартирный жилой дом (квартира 1-54)	Российская Федерация, Костромская область, городской округ город Кострома, город Кострома, улица Хвойная, дом 40
250	многоквартирный жилой дом (квартира 1а, 1б, 2-4, 5а, 5б, 6-8, 9а, 9б, 10-48)	Российская Федерация, Костромская область, городской округ город Кострома, город Кострома, улица Хвойная, дом 42
251	многоквартирный жилой дом (квартира 1-11, 13-31 33-36)	Российская Федерация, Костромская область, городской округ город Кострома, город Кострома, улица Богатырская, дом 30
252	многоквартирный жилой дом (квартира 1, 2, 4, 5, 7-24, 26-30, 33, 34, 36-38, 40)	Российская Федерация, Костромская область, городской округ город Кострома, город Кострома, улица Богатырская, дом 32

№	Площадка оборудования	Адрес
253	многоквартирный жилой дом (квартира №№ 1, 3-4, 7-14, 16-17, 21-27, 33-37, 39-42)	Российская Федерация, Костромская область, городской округ город Кострома, город Кострома, улица Богатырская, дом 34
254	многоквартирный жилой дом (квартира 7, 8, 14, 16)	Российская Федерация, Костромская область, городской округ город Кострома, город Кострома, улица Жужелинская, дом 31
255	многоквартирный жилой дом (квартира 1, 3, 7, 8, 10-12, 15, 17-19, 27-29, 35, 36, 40.)	Российская Федерация, Костромская область, городской округ город Кострома, город Кострома, улица Жужелинская, дом 33
256	многоквартирный жилой дом (квартира 2, 5, 8, 9, 12, 13, 16, 23, 24, 26, 30, 32, 36, 38-41)	Российская Федерация, Костромская область, городской округ город Кострома, город Кострома, улица Жужелинская, дом 35
257	магазин	Российская Федерация, Костромская область, городской округ город Кострома, город Кострома, улица Советская, дом 38
258	нежилое строение	Российская Федерация, Костромская область, городской округ город Кострома, город Кострома, проспект Речной, дом 108
259	кафе "Якорь"	Российская Федерация, Костромская область, городской округ город Кострома, город Кострома, улица Лермонтова, дом 3
260	производственное здание	Российская Федерация, Костромская область, городской округ город Кострома, город Кострома, улица Костромская, дом 110 (литер Ж)
261	магазин	Российская Федерация, Костромская область, городской округ город Кострома, город Кострома, проезд Давыдовский 5-й, дом 21
262	салон природного камня	Российская Федерация, Костромская область, городской округ город Кострома, город Кострома, улица Советская, дом 103-в нежилое помещение №2
263	административное здание	Российская Федерация, Костромская область, городской округ город Кострома, город Кострома, улица Красная Слобода, дом 29
264	магазин	Российская Федерация, Костромская область, городской округ город Кострома, город Кострома, улица Полевая, дом 97
265	офисное помещение	Российская Федерация, Костромская область, городской округ город Кострома, город Кострома, улица Смирнова Юрия, дом 73, квартира 40
266	административное здание	Российская Федерация, Костромская область, городской округ город Кострома, город Кострома, улица Космонавтов, дом 72
267	оздоровительный центр	Российская Федерация, Костромская область, городской округ город Кострома, город Кострома, улица Катущечная, дом 68А
268	котельная	Российская Федерация, Костромская область, городской округ город Кострома, город Кострома, улица Московская, дом 84

№	Площадка оборудования	Адрес
269	магазин	Российская Федерация, Костромская область, городской округ город Кострома, город Кострома, улица Костромская, дом 78
270	кафе-бар "Колхети"	Российская Федерация, Костромская область, городской округ город Кострома, город Кострома, улица Ленина, дом 114
271	физкультурно-оздоровительный центр	Российская Федерация, Костромская область, городской округ город Кострома, город Кострома, улица Дачная, дом 48
272	котельная и технологические линии	Российская Федерация, Костромская область, городской округ город Кострома, город Кострома, улица Мелиоративная, дом 6
273	котельная и технологическое оборудование	Российская Федерация, Костромская область, городской округ город Кострома, город Кострома, переулок Инженерный, дом 3
274	магазин	Российская Федерация, Костромская область, городской округ город Кострома, город Кострома, улица Московская, дом 35А
275	котельная административного здания	Российская Федерация, Костромская область, городской округ город Кострома, город Кострома, улица Свердлова, дом 120
276	производственный цех и офис	Российская Федерация, Костромская область, городской округ город Кострома, город Кострома, улица Волжская 2-я, дом 7
277	магазин	Российская Федерация, Костромская область, городской округ город Кострома, город Кострома, улица Московская, дом 29, квартира 21
278	нежилое помещение	Российская Федерация, Костромская область, городской округ город Кострома, город Кострома, улица Юбилейная, дом 59
279	производственный цех и офис	Российская Федерация, Костромская область, городской округ город Кострома, город Кострома, улица Волжская 2-я, дом 7
280	основной производственный корпус	Российская Федерация, Костромская область, городской округ город Кострома, город Кострома, улица Мелиоративная, дом 3
281	котельная	Российская Федерация, Костромская область, городской округ город Кострома, город Кострома, улица Мелиоративная, дом 3
282	цех мясных полуфабрикатов	Российская Федерация, Костромская область, городской округ город Кострома, город Кострома, улица Заречная, дом 15
283	кафе - закусочная	Российская Федерация, Костромская область, городской округ город Кострома, город Кострома, Юбилейный микрорайон, у дома №15
284	Ювелирная мастерская	Российская Федерация, Костромская область, городской округ город Кострома, город Кострома, улица Лынная, дом 7-д
285	автоуниверсам	Российская Федерация, Костромская область, городской округ город Кострома, город Кострома, улица Волжская 2-я, дом 8

№	Площадка оборудования	Адрес
286	магазин	Российская Федерация, Костромская область, городской округ город Кострома, город Кострома, улица Волжская 2-я, дом 7
287	котельная административного здания и технических помещений	Российская Федерация, Костромская область, городской округ город Кострома, город Кострома, улица Самоковская, (карьер в районе полиграфкомбината)
288	магазин	Российская Федерация, Костромская область, городской округ город Кострома, город Кострома, улица Широкая, дом 3/2
289	магазин	Российская Федерация, Костромская область, городской округ город Кострома, город Кострома, улица Михалевская, дом 5а
290	нежилое помещение	Российская Федерация, Костромская область, городской округ город Кострома, город Кострома, улица Галичская, дом 13
291	котельная склада хозяйственных товаров	Российская Федерация, Костромская область, городской округ город Кострома, город Кострома, улица Галичская, дом 124, литер А
292	котельная склада №32-а с магазином	Российская Федерация, Костромская область, городской округ город Кострома, город Кострома, улица Галичская, дом 124, литер А
293	автономная котельная	Российская Федерация, Костромская область, городской округ город Кострома, город Кострома, улица Юбилейная, дом 28
294	котельная автомойки	Российская Федерация, Костромская область, городской округ город Кострома, город Кострома, улица Заволжская,
295	котельная рекламной мастерской	Российская Федерация, Костромская область, городской округ город Кострома, город Кострома, улица Островского, дом 44/7
296	торгово-выставочный зал	Российская Федерация, Костромская область, городской округ город Кострома, город Кострома, улица Терешковой, дом 8, помещение 140
297	магазин	Российская Федерация, Костромская область, городской округ город Кострома, город Кострома, улица Полянская, дом 1/54
298	встроенная котельная	Российская Федерация, Костромская область, городской округ город Кострома, город Кострома, проспект Текстильщиков, дом 46
299	встроенная котельная АЗС	Российская Федерация, Костромская область, городской округ город Кострома, город Кострома, улица Профсоюзная, дом 9-а
300	административное здание	Российская Федерация, Костромская область, городской округ город Кострома, город Кострома, улица Симановского, дом 13
301	котельная здания склада	Российская Федерация, Костромская область, городской округ город Кострома, город Кострома, улица Островского, дом 44/7, литер Ж

№	Площадка оборудования	Адрес
302	котельная магазина	Российская Федерация, Костромская область, городской округ город Кострома, город Кострома, улица Островского, дом 44/7, литер Л
303	котельная административно-хозяйственного здания	Российская Федерация, Костромская область, городской округ город Кострома, город Кострома, улица Смирнова Юрия, дом 18
304	котельная нежилого помещения	Российская Федерация, Костромская область, городской округ город Кострома, город Кострома, улица Островского, дом 44/7/нежилое помещение №2
305	офис	Российская Федерация, Костромская область, городской округ город Кострома, город Кострома, проспект Мира, дом 3, квартира 1
306	котельная производственных и складских помещений	Российская Федерация, Костромская область, городской округ город Кострома, город Кострома, улица Юбилейная, дом 28
307	котельная, произв. цеха, котельная гостиницы	Российская Федерация, Костромская область, городской округ город Кострома, город Кострома, улица Вокзальная, дом 50, 54
308	Административное здание	Российская Федерация, Костромская область, городской округ город Кострома, город Кострома, улица 1 Мая, дом 24-А
309	котельная административного здания	Российская Федерация, Костромская область, городской округ город Кострома, город Кострома, улица Чайковского, дом 17
310	котельная кафе	Российская Федерация, Костромская область, городской округ город Кострома, город Кострома, улица Ярославская, дом 2-в
311	многоквартира жилой дом, 1 оч.: 4п. (квартира 140, 155), 3 оч.: 1п. (квартира 1-36), 2п. (квартира 37-80)	Российская Федерация, Костромская область, городской округ город Кострома, город Кострома, улица Голубкова, дом 12а
312	4-х квартирный жилой дом (квартира №1)	Российская Федерация, Костромская область, городской округ город Кострома, город Кострома, улица Ленина, дом 5а
313	топочная кафе "Околица"	Российская Федерация, Костромская область, городской округ город Кострома, город Кострома, улица Береговая, дом 53
314	торгово-выставочный комплекс	Российская Федерация, Костромская область, городской округ город Кострома, город Кострома, шоссе Кинешемское, дом 60а
315	котельная здания церкви	Российская Федерация, Костромская область, городской округ город Кострома, город Кострома, улица Высоковская, дом 27
316	ГРП, блок №2	Российская Федерация, Костромская область, городской округ город Кострома, город Кострома, п. Высоково,
317	встроенная котельная	Российская Федерация, Костромская область, городской округ город Кострома, город Кострома,, Васильевский проезд, дом 2
318	производственная база	Российская Федерация, Костромская область, городской округ город Кострома, город Кострома, улица Московская, дом 55

№	Площадка оборудования	Адрес
319	котельная склада, гаражей	Российская Федерация, Костромская область, городской округ город Кострома, город Кострома, улица 8 Марта, дом 80, (склад, гаражи)
320	котельная административного здание и гаража	Российская Федерация, Костромская область, городской округ город Кострома, город Кострома, улица Красная Маевка, дом 75
321	котельная деревообрабатывающего цеха	Российская Федерация, Костромская область, городской округ город Кострома, город Кострома, улица Московская, дом 84а
322	административное здание	Российская Федерация, Костромская область, городской округ город Кострома, город Кострома, улица Депутатская, дом 16
323	административное здание	Российская Федерация, Костромская область, городской округ город Кострома, город Кострома, улица Дзержинского, дом 15
324	административное здание	Российская Федерация, Костромская область, городской округ город Кострома, город Кострома, улица Советская, дом 50
325	котельная административного здания	Российская Федерация, Костромская область, городской округ город Кострома, город Кострома, шоссе Кинешемское, дом 6а
326	производственное помещение	Российская Федерация, Костромская область, городской округ город Кострома, город Кострома, улица Индустриальная, дом 46
327	магазин	Российская Федерация, Костромская область, городской округ город Кострома, город Кострома, проезд Студенческий, дом 25
328	торговый комплекс	Российская Федерация, Костромская область, городской округ город Кострома, город Кострома, мкр Давыдовский-3, дом 8а
329	магазин	Российская Федерация, Костромская область, городской округ город Кострома, город Кострома, улица Индустриальная, дом 55
330	магазин	Российская Федерация, Костромская область, городской округ город Кострома, город Кострома, улица Московская, дом 29а
331	супермаркет	Российская Федерация, Костромская область, городской округ город Кострома, город Кострома, Юбилейный микрорайон, дом 3
332	торговый павильон	Российская Федерация, Костромская область, городской округ город Кострома, город Кострома, улица Фестивальная, дом 28
333	магазин	Российская Федерация, Костромская область, городской округ город Кострома, город Кострома, улица Профсоюзная, дом 27а
334	котельная гостиничного комплекса	Российская Федерация, Костромская область, городской округ город Кострома, город Кострома, проспект Мира, дом 159А
335	котельная административного здания	Российская Федерация, Костромская область, городской округ город Кострома, город Кострома, улица Маршала Новикова, дом 22/22

№	Площадка оборудования	Адрес
336	котельная здания мастерской	Российская Федерация, Костромская область, городской округ город Кострома, город Кострома, улица Московская, дом 84-б
337	котельная ювелирной мастерской	Российская Федерация, Костромская область, городской округ город Кострома, город Кострома, Костромской район, город Кострома, улица Советская, дом 144-Ж
338	склад обуви	Российская Федерация, Костромская область, городской округ город Кострома, город Кострома, переулок Инженерный, дом 3
339	топочная нотариальной конторы	Российская Федерация, Костромская область, городской округ город Кострома, город Кострома, улица Свердлова, дом 27/10, помещение квартира №17
340	котельная нежилого здания	Российская Федерация, Костромская область, городской округ город Кострома, город Кострома, проспект Текстильщиков, дом 26а
341	котельная нежилого помещения	Российская Федерация, Костромская область, городской округ город Кострома, город Кострома, улица Нижняя Дебря, дом 104, квартира 4
342	котельная Васильевских очистных сооружений	Российская Федерация, Костромская область, городской округ город Кострома, город Кострома, улица Юбилейная, дом 65
343	квартира № 14	Российская Федерация, Костромская область, городской округ город Кострома, город Кострома, улица Спасокукоцкого, дом 41
344	котельная производственной базы	Российская Федерация, Костромская область, городской округ город Кострома, город Кострома, улица Льняная, дом 9
345	котельная цеха мясных полуфабрикатов	Российская Федерация, Костромская область, городской округ город Кострома, город Кострома, улица Щербины Петра, дом 7
346	28-и квартирный жилой дом (квартира 1, 2, 4, 6-8, 13, 15, 17, 19-23, 27, 28)	Российская Федерация, Костромская область, городской округ город Кострома, город Кострома, Михалевский б-р, дом 3
347	котельная административного здания	Российская Федерация, Костромская область, городской округ город Кострома, город Кострома, проспект Мира, дом 37-39/28
348	котельная производственного здания	Российская Федерация, Костромская область, городской округ город Кострома, город Кострома, улица Юбилейная, дом 28
349	котельная магазина	Российская Федерация, Костромская область, городской округ город Кострома, город Кострома, улица Ленина, дом 82
350	котельная закусочной	Российская Федерация, Костромская область, городской округ город Кострома, город Кострома, улица Ленина, дом 150
351	котельная механической мастерской	Российская Федерация, Костромская область, городской округ город Кострома, город Кострома, улица Островского, дом 44/7 "И"

№	Площадка оборудования	Адрес
352	63-х квартира жилой дом (квартира 5, 7, 9, 10, 15, 17, 18, 23, 24, 28, 35, 39, 41, 43, 45, 48, 54, 56, 58-60, 62)	Российская Федерация, Костромская область, городской округ город Кострома, город Кострома, улица Богатырская, дом 26
353	котельная нежилого помещения №35	Российская Федерация, Костромская область, городской округ город Кострома, город Кострома, улица Ленина, дом 82, помещение №35
354	котельная н/п №1 (оф.№№1 и 2) в 4-х квартирном жилом доме	Российская Федерация, Костромская область, городской округ город Кострома, город Кострома, проспект Текстильщиков, дом 17
355	котельная административного здания	Российская Федерация, Костромская область, городской округ город Кострома, город Кострома, улица Запрудня, дом 3
356	котельная магазина	Российская Федерация, Костромская область, городской округ город Кострома, город Кострома, проезд Глазковский, дом 8
357	котельная административного помещения	Российская Федерация, Костромская область, городской округ город Кострома, город Кострома, улица Московская, дом 84-е
358	котельная административного здания и гаражей промбазы	Российская Федерация, Костромская область, городской округ город Кострома, город Кострома, улица Ярославская, дом 20
359	котельная проходной-вахты промбазы	Российская Федерация, Костромская область, городской округ город Кострома, город Кострома, улица Ярославская, дом 20
360	пожарное депо, кухня и гостиница, улица Коллективная, 21-а	Российская Федерация, Костромская область, городской округ город Кострома, город Кострома, улица Коллективная, дом 21-а
361	бытовое помещение, улица Мира, 21	Российская Федерация, Костромская область, городской округ город Кострома, город Кострома, улица Мира, дом 21
362	здание отдельного поста пожарной охраны, переулок Пожарный, 17	Российская Федерация, Костромская область, городской округ город Кострома, город Кострома, переулок Пожарный, дом 17
363	цех металлообработки №1 (мастерская А)	Российская Федерация, Костромская область, городской округ город Кострома, город Кострома, улица Костромская, дом 78
364	цех металлообработки №2 (мастерская С)	Российская Федерация, Костромская область, городской округ город Кострома, город Кострома, улица Костромская, дом 78
365	цех полимерных покрытий (мастерская В)	Российская Федерация, Костромская область, городской округ город Кострома, город Кострома, улица Костромская, дом 78
366	котельная нежилого помещения	Российская Федерация, город Кострома, улица Лесная, дом 3/29
367	блочно-модульная котельная административного и торгового зданий	Российская Федерация, Костромская область, городской округ город Кострома, город Кострома, улица Зеленая, дом 8
368	торговый павильон	Российская Федерация, Костромская область, городской округ город Кострома, город Кострома, улица Профсоюзная, дом 27

№	Площадка оборудования	Адрес
369	ювелирная мастерская	Российская Федерация, Костромская область, городской округ город Кострома, город Кострома, улица Заречная, дом 15, нежилое помещение №1, 2-й этаж
370	помещение офиса	Российская Федерация, Костромская область, городской округ город Кострома, город Кострома, улица Маршала Новикова, дом 38
371	котельная административного здания	Российская Федерация, Костромская область, городской округ город Кострома, город Кострома, улица Советская, дом 37
372	питомник "Кустово" (гараж)	Российская Федерация, Костромская область, городской округ город Кострома, город Кострома, дом Кустово,
373	питомник "Кустово" (контора)	Российская Федерация, Костромская область, городской округ город Кострома, город Кострома, дом Кустово,
374	котельная торгового центра "Семерка"	Российская Федерация, Костромская область, городской округ город Кострома, город Кострома, улица Ленина, дом 95
375	котельная административно-хозяйственного здания	Российская Федерация, Костромская область, городской округ город Кострома, город Кострома, улица Нижняя Дебря, дом 104
376	котельная магазина в жилом доме	Российская Федерация, Костромская область, городской округ город Кострома, город Кострома, улица Симановского, дом 73
377	котельная магазина в цокольном этаже	Российская Федерация, Костромская область, городской округ город Кострома, город Кострома, улица Стопани, дом 42
378	котельная нежилого помещения	Российская Федерация, Костромская область, городской округ город Кострома, город Кострома, улица Ленина, дом 82, нежилое помещение №37
379	котельная салона красоты	Российская Федерация, Костромская область, городской округ город Кострома, город Кострома, улица Энгельса, дом 11/26
380	котельная административного здания	Российская Федерация, Костромская область, городской округ город Кострома, город Кострома, улица Свердлова, дом 25-а
381	котельная административного здания	Российская Федерация, Костромская область, городской округ город Кострома, город Кострома, улица Советская, дом 69
382	котельная офисного помещения №6	Российская Федерация, Костромская область, городской округ город Кострома, город Кострома, улица Стопани, дом 42, помещение 6
383	котельная жилых помещений №№31-34	Российская Федерация, Костромская область, городской округ город Кострома, город Кострома, улица Стопани, дом 32
384	котельная нежилого помещения	Российская Федерация, Костромская область, городской округ город Кострома, город Кострома, улица Стопани, дом 32, блок-секция №9

№	Площадка оборудования	Адрес
385	котельная офисного помещения	Российская Федерация, Костромская область, городской округ город Кострома, город Кострома, улица Стопани, дом 32, блок-секция №4
386	котельная административного здания	Российская Федерация, Костромская область, Костромской район, город Кострома, улица Коммунаров, дом 26
387	котельная офисного помещения №06	Российская Федерация, Костромская область, городской округ город Кострома, город Кострома, улица Экскаваторщиков, дом 26
388	котельная гаражных боксов №107 и №108	Российская Федерация, Костромская область, городской округ город Кострома, город Кострома, улица Новосельская, ГСК №79
389	котельная производственно-складского помещения	Российская Федерация, Костромская область, городской округ город Кострома, город Кострома, улица Московская, дом 90
390	котельная в нежилом здании	Российская Федерация, Костромская область, городской округ город Кострома, город Кострома, улица Маршала Новикова, дом 10а
391	многоквартирный жилой дом (квартира 1-17)	Российская Федерация, Костромская область, городской округ город Кострома, город Кострома, улица Борьбы, дом 39
392	офисное помещение №1	Российская Федерация, Костромская область, городской округ город Кострома, город Кострома, улица Борьбы, дом 39
393	офисное помещение №2	Российская Федерация, Костромская область, городской округ город Кострома, город Кострома, улица Борьбы, дом 39
394	котельная нежилого помещения	Российская Федерация, Костромская область, городской округ город Кострома, город Кострома, улица Галичская, дом 124б
395	котельная нежилого помещения	Российская Федерация, Костромская область, городской округ город Кострома, город Кострома, улица Юношеская, дом 34
396	Котельная торгового центра "Калиновский рынок"	Российская Федерация, Костромская область, городской округ город Кострома, город Кострома, улица Калиновская, дом 42
397	автономная котельная магазинов	Российская Федерация, Костромская область, городской округ город Кострома, город Кострома, улица Профсоюзная, дом 3, литер А
398	котельная магазина	Российская Федерация, Костромская область, городской округ город Кострома, город Кострома, улица Московская, дом 31
399	котельная административного здания	Российская Федерация, Костромская область, городской округ город Кострома, город Кострома, улица Катушечная, дом 71
400	котельная Дома природы	Российская Федерация, Костромская область, городской округ город Кострома, город Кострома, улица Симановского, дом 38, литер А
401	котельная	Российская Федерация, Костромская область, городской округ город Кострома, город Кострома, улица Новосельская, дом 34

№	Площадка оборудования	Адрес
402	служебная квартира	Российская Федерация, Костромская область, городской округ город Кострома, город Кострома, улица Стопани, дом 32, квартира 27
403	котельная административно-производственного здания	Российская Федерация, Костромская область, городской округ город Кострома, город Кострома, улица Комсомольская, дом 17
404	нежилое строение с пристройкой (адм. здание, гараж)	Российская Федерация, Костромская область, городской округ город Кострома, город Кострома, п. Гари, тракт Галичский 8 км, дом 1, литер А, А1
405	нежилое строение (гараж)	Российская Федерация, Костромская область, городской округ город Кострома, город Кострома, п. Гари, тракт Галичский 8 км, дом 1, литер Л
406	Котельная развлекательного центра "Луна-Парк"	Российская Федерация, Костромская область, городской округ город Кострома, город Кострома, улица Галичская, дом 111
407	котельная торгово-административного здания	Российская Федерация, Костромская область, городской округ город Кострома, город Кострома, улица Шагова, дом 144
408	котельная автомойки с магазином	Российская Федерация, Костромская область, городской округ город Кострома, город Кострома, улица Юбилейная, дом 13, литер В
409	котельная ювелирной мастерской	Российская Федерация, Костромская область, городской округ город Кострома, город Кострома, улица Заречная, дом 15
410	административно - бытовые помещения (бывшие квартиры №1, №2, №2-а)	Российская Федерация, Костромская область, городской округ город Кострома, город Кострома, улица Никитская, дом 9
411	многоквартирный жилой дом (квартира 1-7)	Российская Федерация, Костромская область, городской округ город Кострома, город Кострома, улица Симановского, дом 5, литер Б
412	административное здание №3 (по ГП)	Российская Федерация, Костромская область, городской округ город Кострома, город Кострома, квартал улица Симановского, Пятницкая, просп. Текстильщиков, пл. Сусанинская, дом №3 (по ГП)
413	котельная медицинского центра (1 этаж)	Российская Федерация, Костромская область, городской округ город Кострома, город Кострома, улица Никитская, дом 64, литер А
414	медицинский центр (2 этаж)	Российская Федерация, Костромская область, городской округ город Кострома, город Кострома, улица Никитская, дом 64, литер А
415	котельная административно-бытового здания	Российская Федерация, Костромская область, городской округ город Кострома, город Кострома, улица Деминская, дом 4, литер Г
416	котельная административного здания	Российская Федерация, Костромская область, городской округ город Кострома, город Кострома, улица Комсомольская, дом 65, литер Б
417	котельная бани №8	Российская Федерация, Костромская область, городской округ город Кострома, город

№	Площадка оборудования	Адрес
		Кострома, улица Машиностроителей, дом 5, строение 1
418	котельная магазина (2 этаж)	Российская Федерация, Костромская область, городской округ город Кострома, город Кострома, улица Советская, дом 79/73
419	нежилое помещение (трактория "Пиноккио")	Российская Федерация, Костромская область, городской округ город Кострома, город Кострома, улица Советская, дом 59/48
420	котельная нежилого помещения	Российская Федерация, Костромская область, городской округ город Кострома, город Кострома, улица Юбилейная, дом 28
421	котельная административно-бытового здания	Российская Федерация, Костромская область, городской округ город Кострома, город Кострома, улица Дровяная, дом 12, литер А
422	котельные административного здания и гаража	Российская Федерация, Костромская область, городской округ город Кострома, город Кострома, улица Ярославская, дом 39
423	котельная медицинского центра ООО "Мир здоровья"	Российская Федерация, Костромская область, городской округ город Кострома, город Кострома, улица Титова, дом 15
424	котельная административного здания	Российская Федерация, Костромская область, городской округ город Кострома, город Кострома, улица Индустриальная, дом 7а
425	котельная нежилого строения	Российская Федерация, Костромская область, городской округ город Кострома, город Кострома, улица Костромская, дом 78, литер 3
426	котельная магазина и мастерской	Российская Федерация, Костромская область, городской округ город Кострома, город Кострома, улица Волжская 2-я, дом 15
427	блочная котельная установка	Российская Федерация, Костромская область, городской округ город Кострома, город Кострома, шоссе Галичское, дом 22
428	котельная офисного помещения	Российская Федерация, Костромская область, городской округ город Кострома, город Кострома, улица Гагарина, дом 3, пом.42
429	котельная нежилого помещения	Российская Федерация, Костромская область, городской округ город Кострома, город Кострома, улица Стопани, дом 42, помещение 1
430	котельная ТВЦ "На Сенной"	Российская Федерация, Костромская область, городской округ город Кострома, город Кострома, проспект Мира, дом 33
431	котельная офиса №1	Российская Федерация, Костромская область, городской округ город Кострома, город Кострома, улица Ивановская, дом 20, литер Д
432	котельная офиса №2	Российская Федерация, Костромская область, городской округ город Кострома, город Кострома, улица Ивановская, дом 20, литер Д
433	центр амбулаторной хирургии	Российская Федерация, Костромская область, городской округ город Кострома, город Кострома, улица Советская, дом 117

№	Площадка оборудования	Адрес
434	котельная ювелирной мастерской	Российская Федерация, Костромская область, городской округ город Кострома, город Кострома, улица Московская, дом 27, литер А
435	котельная нежилого помещения	Российская Федерация, Костромская область, городской округ город Кострома, город Кострома, улица Мясницкая, дом 43, литер А
436	Котельная №1 Строительный пр-зд,7а адм.-офисных помещений	Российская Федерация, Костромская область, городской округ город Кострома, город Кострома, улица Деминская, дом 4
437	Котельная №2 улица Голубкова,9а адм.-офисных помещений и гаражных боксов	Российская Федерация, Костромская область, городской округ город Кострома, город Кострома, улица Деминская, дом 4
438	Котельная №3 улица Почтовая,9 адм.-офисных помещений и гаражных боксов	Российская Федерация, Костромская область, городской округ город Кострома, город Кострома, улица Деминская, дом 4
439	котельная административного здания и мастерских	Российская Федерация, Костромская область, городской округ город Кострома, город Кострома, улица Костромская, дом 97
440	часть административного здания и гаражные боксы	Российская Федерация, Костромская область, городской округ город Кострома, город Кострома, улица 8 Марта, дом 80
441	котельная административного здания	Российская Федерация, Костромская область, городской округ город Кострома, город Кострома, улица 8 Марта, дом 80
442	котельная оздоровительного центра	Костромская область, 44, город Кострома, улица Береговая, дом 45
443	котельная офисного помещения	Российская Федерация, Костромская область, городской округ город Кострома, город Кострома, улица Экскаваторщиков, дом 26, оф.8
444	котельная центра биосенсорной психологии	Российская Федерация, Костромская область, городской округ город Кострома, город Кострома, Юбилейный микрорайон, дом 14-а
445	котельная нежилого здания	Российская Федерация, Костромская область, городской округ город Кострома, город Кострома, улица Лавровская, дом 6
446	нежилое строение	Российская Федерация, Костромская область, городской округ город Кострома, город Кострома, улица Шагова, дом 148, литер А
447	нежилое помещение	Российская Федерация, Костромская область, городской округ город Кострома, город Кострома, улица Ленина, дом 114
448	нежилое помещение	Российская Федерация, Костромская область, городской округ город Кострома, город Кострома, улица Льяная, дом 7а
449	нежилое помещение	Российская Федерация, Костромская область, городской округ город Кострома, город Кострома, улица Запрудня, дом 1, здание склада ГСМ, литер С
450	котельная административного здания	Российская Федерация, Костромская область, городской округ город Кострома, город Кострома, улица Лермонтова, дом 1-а

№	Площадка оборудования	Адрес
451	котельная	Российская Федерация, Костромская область, городской округ город Кострома, город Кострома, улица Локомотивная, дом 8
452	котельная	Российская Федерация, Костромская область, городской округ город Кострома, город Кострома, улица Галичская, дом 126-А
453	котельная гостиницы	Российская Федерация, Костромская область, городской округ город Кострома, город Кострома, улица Магистральная, дом 13
454	котельная нежилого помещения	Российская Федерация, Костромская область, городской округ город Кострома, город Кострома, улица Шагова, дом 33
455	котельная нежилого помещения №2 (оф. №3)	Российская Федерация, Костромская область, городской округ город Кострома, город Кострома, проспект Текстильщиков, дом 17, н/п №2
456	котельная офисных помещений	Российская Федерация, Костромская область, городской округ город Кострома, город Кострома, улица Мясницкая, дом 104
457	котельная административного здания	Российская Федерация, Костромская область, городской округ город Кострома, город Кострома, улица Чайковского, дом 17
458	котельная нежилого помещения	Российская Федерация, Костромская область, городской округ город Кострома, город Кострома, улица Костромская, дом 110, литер Б
459	административное здание	Российская Федерация, Костромская область, городской округ город Кострома, город Кострома, проспект Мира, дом 116, здание склада, литер В, в
460	котельная нежилого помещения	Российская Федерация, Костромская область, городской округ город Кострома, город Кострома, улица Экскаваторщиков, дом 26, оф. 7
461	котельная магазина	Российская Федерация, Костромская область, городской округ город Кострома, город Кострома, улица Советская, дом 39, литер Г
462	котельная складского помещения	Российская Федерация, Костромская область, городской округ город Кострома, город Кострома, улица Льяная, дом 7а
463	котельная административного здания	Российская Федерация, Костромская область, городской округ город Кострома, город Кострома, улица Льяная, дом 7а
464	котельная автомойки с офисным помещением и складом	Российская Федерация, Костромская область, городской округ город Кострома, город Кострома, улица Ярославская, дом 39 "б"
465	котельная нежилого помещения №10	Костромская область, 44, город Кострома, улица Экскаваторщиков, дом 26, н/п №10
466	котельная нежилого помещения	Российская Федерация, Костромская область, городской округ город Кострома, город Кострома, улица Льяная, дом 2
467	котельная административно-производственного здания	Российская Федерация, Костромская область, городской округ город Кострома, город Кострома, улица Московская, дом 84, литер Д

№	Площадка оборудования	Адрес
468	котельная нежилого помещения №23	Российская Федерация, Костромская область, городской округ город Кострома, город Кострома, проспект Текстильщиков, дом 21
469	котельная нежилого помещения №24	Российская Федерация, Костромская область, городской округ город Кострома, город Кострома, проспект Текстильщиков, дом 21
470	котельная нежилого помещения №25	Российская Федерация, Костромская область, городской округ город Кострома, город Кострома, проспект Текстильщиков, дом 21
471	многоквартирный жилой дом (квартира1)	Российская Федерация, Костромская область, городской округ город Кострома, город Кострома, улица Комсомольская, дом 48/16
472	котельная нежилого помещения	Российская Федерация, Костромская область, городской округ город Кострома, город Кострома, улица Комсомольская, дом 48/16
473	многоквартирный жилой дом	Российская Федерация, Костромская область, городской округ город Кострома, город Кострома, улица Пушкина, дом 36/2
474	12-и квартирный жилой дом (квартира2, 3, 4А)	Российская Федерация, Костромская область, городской округ город Кострома, город Кострома, улица Пастуховская, дом 17
475	6-и квартирная секция (квартира № № 1-6)	Российская Федерация, Костромская область, городской округ город Кострома, город Кострома, улица Пастуховская, дом 17
476	котельная гостиницы	Российская Федерация, Костромская область, городской округ город Кострома, город Кострома, проспект Мира, дом 157, литер С
477	котельная нежилого помещения	Российская Федерация, Костромская область, городской округ город Кострома, город Кострома, улица Советская, дом 69, пом.№6
478	котельная автотехцентра «Рено»	Российская Федерация, Костромская область, городской округ город Кострома, город Кострома, улица Волжская 2-я, дом 4
479	котельная нежилого помещения	Российская Федерация, Костромская область, городской округ город Кострома, город Кострома, улица Экскаваторщиков, дом 26, пом. №2
480	котельная	Российская Федерация, Костромская область, городской округ город Кострома, город Кострома, улица Деминская, дом 4
481	котельная	Российская Федерация, Костромская область, городской округ город Кострома, город Кострома, улица Вокзальная, дом 56
482	котельная нежилого (офисного) здания	Российская Федерация, Костромская область, городской округ город Кострома, город Кострома, улица Сенная, дом 23
483	котельная административного здания	Российская Федерация, Костромская область, городской округ город Кострома, город Кострома, улица Юбилейная, дом 24
484	котельная нежилого помещения №22	Российская Федерация, Костромская область, городской округ город Кострома, город

№	Площадка оборудования	Адрес
		Кострома, улица Спасокукоцкого, дом 41, пом.22
485	котельная административного здания	Российская Федерация, Костромская область, городской округ город Кострома, город Кострома, улица Мелиоративная, дом 1
486	котельная нежилого строения (кафе)	Российская Федерация, Костромская область, городской округ город Кострома, город Кострома, проспект Мира, дом 18
487	котельная (крышная) административного здания	Российская Федерация, Костромская область, городской округ город Кострома, город Кострома, улица Скворцова, дом 3
488	котельная	Российская Федерация, Костромская область, городской округ город Кострома, город Кострома, улица Московская, дом 53
489	котельная административного здания	Российская Федерация, Костромская область, городской округ город Кострома, город Кострома, улица Комсомольская, дом 24
490	торговый павильон	Российская Федерация, Костромская область, городской округ город Кострома, город Кострома, улица Шагова, в районе домов №№150-154
491	котельная нежилого помещения	Российская Федерация, Костромская область, городской округ город Кострома, город Кострома, улица Льяная, дом 7 "А"
492	котельная офисного здания	Российская Федерация, Костромская область, городской округ город Кострома, город Кострома, улица Нижняя Дебря, дом 24
493	котельная нежилого строения	Российская Федерация, Костромская область, городской округ город Кострома, город Кострома, улица Космонавтов, дом 18
494	котельная производственного здания	Российская Федерация, Костромская область, городской округ город Кострома, город Кострома, улица Солонииковская, дом 12
495	котельная автомастерской	Российская Федерация, Костромская область, городской округ город Кострома, город Кострома, улица Карьерная, дом 26б
496	котельная нежилого помещения	Российская Федерация, Костромская область, городской округ город Кострома, город Кострома, проспект Мира, дом 1-а, помещение 13
497	нежилое помещение	Российская Федерация, Костромская область, городской округ город Кострома, город Кострома, улица Экскаваторщиков, дом 26, оф.5
498	нежилое здание (магазин)	Российская Федерация, Костромская область, городской округ город Кострома, город Кострома, улица Костромская, дом 80-а
499	Котельная и технологическое газоиспользующее оборудование	Российская Федерация, Костромская область, городской округ город Кострома, город Кострома, улица Московская, дом 105
500	котельная н.п.№14 (магазин)	Российская Федерация, Костромская область, городской округ город Кострома, город Кострома, улица Юбилейная, дом 13

№	Площадка оборудования	Адрес
501	Нежилое помещение №12	Российская Федерация, Костромская область, городской округ город Кострома, город Кострома, улица Смоленская, дом 6 "в"
502	административное здание	Российская Федерация, Костромская область, городской округ город Кострома, город Кострома, улица Бабушкиной Наты, дом 31а
503	котельная административного здания	Российская Федерация, Костромская область, городской округ город Кострома, город Кострома, проспект Мира, дом 157А
504	нежилое помещение №2	Российская Федерация, Костромская область, городской округ город Кострома, город Кострома, улица Лавровская, дом 12-а/14
505	котельная	Российская Федерация, Костромская область, городской округ город Кострома, город Кострома, улица Комсомольская, дом 4
506	нежилое помещение №13	Российская Федерация, Костромская область, городской округ город Кострома, город Кострома, улица Симановского, дом 72
507	нежилое помещение №10	Российская Федерация, Костромская область, городской округ город Кострома, город Кострома, улица Симановского, дом 72
508	нежилое помещение	Российская Федерация, Костромская область, городской округ город Кострома, город Кострома, улица Шагова, дом 61-а
509	жилой дом (квартира 1-4, 9)	Российская Федерация, Костромская область, городской округ город Кострома, город Кострома, улица Свердлова, дом 62
510	офис №1	Российская Федерация, Костромская область, городской округ город Кострома, город Кострома, улица Свердлова, дом 62
511	офис №2	Российская Федерация, Костромская область, городской округ город Кострома, город Кострома, улица Свердлова, дом 62
512	жилой дом (квартира 1-4, 7)	Российская Федерация, Костромская область, городской округ город Кострома, город Кострома, улица Свердлова, дом 60
513	офис №1	Российская Федерация, Костромская область, городской округ город Кострома, город Кострома, улица Свердлова, дом 60
514	офис №2	Российская Федерация, Костромская область, городской округ город Кострома, город Кострома, улица Свердлова, дом 60
515	котельная	Российская Федерация, Костромская область, городской округ город Кострома, город Кострома, улица Ленина, дом 14
516	котельная торгового центра	Российская Федерация, Костромская область, городской округ город Кострома, город Кострома, Паново микрорайон, дом 15
517	производственное здание	Российская Федерация, Костромская область, городской округ город Кострома, город Кострома, улица Профсоюзная, дом 3а

№	Площадка оборудования	Адрес
518	котельная административного здания	Российская Федерация, Костромская область, городской округ город Кострома, город Кострома, улица Боровая, дом 4
519	котельная	Российская Федерация, Костромская область, городской округ город Кострома, город Кострома, улица Московская, дом 92
520	многоквартирный жилой дом (квартира №№1-8)	Российская Федерация, Костромская область, городской округ город Кострома, город Кострома, улица Свердлова, дом 60б
521	офисное помещение	Российская Федерация, Костромская область, городской округ город Кострома, город Кострома, улица Свердлова, дом 60б
522	административное здание	Российская Федерация, Костромская область, городской округ город Кострома, город Кострома, улица Дзержинского, дом 9в
523	здание ДМШ	Российская Федерация, Костромская область, городской округ город Кострома, город Кострома, проезд Кинешемский 4-й, дом 10
524	объект культурного наследия "Усадьба губернатора. Служебное строение" (автономная котельная)	Российская Федерация, Костромская область, городской округ город Кострома, город Кострома, улица Дзержинского, дом 9б
525	административное здание	Российская Федерация, Костромская область, городской округ город Кострома, город Кострома, улица Советская, дом 26/1
526	магазин	Российская Федерация, Костромская область, городской округ город Кострома, город Кострома, улица Московская, дом 29б
527	лесопильный цех	Российская Федерация, Костромская область, городской округ город Кострома, город Кострома, улица Энергетиков, дом 3
528	котельная административного здания	Российская Федерация, Костромская область, городской округ город Кострома, город Кострома, улица Никитская, дом 45б
529	административное здание с магазином	Российская Федерация, Костромская область, городской округ город Кострома, город Кострома, Михалевский б-р, дом 1а
530	многоквартирный жилой дом (квартира № 1- 4, 6-10, 12-17)	Российская Федерация, Костромская область, городской округ город Кострома, город Кострома, улица Шагова, дом 26
531	мини-рынок	Российская Федерация, Костромская область, городской округ город Кострома, город Кострома, шоссе Кинешемское, дом 19
532	мини-рынок	Российская Федерация, Костромская область, городской округ город Кострома, город Кострома, шоссе Кинешемское, дом 48/52
533	нежилое строение (здание кинотеатра "Волга")	Российская Федерация, Костромская область, городской округ город Кострома, город Кострома, улица Голубкова, дом 6а
534	салон мебели	Российская Федерация, Костромская область, городской округ город Кострома, город Кострома, улица Лермонтова, дом 7/37

№	Площадка оборудования	Адрес
535	котельная	Российская Федерация, Костромская область, городской округ город Кострома, город Кострома, улица Никитская, дом 47в
536	котельная академии	Российская Федерация, Костромская область, городской округ город Кострома, город Кострома, улица Горького, дом 16
537	здание магазина, боксов и участка диагностики	Российская Федерация, Костромская область, городской округ город Кострома, город Кострома, улица Волжская 2-я, дом 7, нежилое помещение №6
538	нежилое помещение	Российская Федерация, Костромская область, городской округ город Кострома, город Кострома, улица Московская, дом 84, здание мастерских и складов
539	административное здание	Российская Федерация, Костромская область, городской округ город Кострома, город Кострома, улица Сенная, дом 4
540	административное здание	Российская Федерация, Костромская область, городской округ город Кострома, город Кострома, улица Галичская, дом 130
541	административное здание	Российская Федерация, Костромская область, городской округ город Кострома, город Кострома, проспект Мира, дом 106, корп. лит Б б 61
542	административное здание	Российская Федерация, Костромская область, городской округ город Кострома, город Кострома, улица Юбилейная, дом 24, здание тароремонтной мастерской и бытовых помещений
544	офисное помещение	Российская Федерация, Костромская область, городской округ город Кострома, город Кострома, улица Козуева, дом 45
545	нежилое здание (теплогенераторная)	Российская Федерация, Костромская область, городской округ город Кострома, город Кострома, улица Юбилейная, дом 10а
546	автомойка	Российская Федерация, Костромская область, городской округ город Кострома, город Кострома, улица Волжская 2-я, дом 4а
547	магазин	Российская Федерация, Костромская область, городской округ город Кострома, город Кострома, улица Боевая, дом 51
548	магазин	Российская Федерация, Костромская область, городской округ город Кострома, город Кострома, улица Симановского, дом 30/53
549	нежилое помещение № 122	Российская Федерация, Костромская область, городской округ город Кострома, город Кострома, улица Голубкова, дом 14а
550	нежилое помещение	Российская Федерация, Костромская область, городской округ город Кострома, город Кострома, улица Машиностроителей, дом 11

№	Площадка оборудования	Адрес
551	19-и квартирный жилой дом (квартира 1-19)	Российская Федерация, Костромская область, городской округ город Кострома, город Кострома, улица Лесная, дом 55
552	нежилое помещение №5	Российская Федерация, Костромская область, городской округ город Кострома, город Кострома, улица Юбилейная, дом 13, нежилое помещение №5
553	кафе	Российская Федерация, Костромская область, городской округ город Кострома, город Кострома, улица Титова, дом 2б
554	отопительная котельная	Российская Федерация, Костромская область, городской округ город Кострома, город Кострома, улица Московская, дом 102
555	пристроенная котельная административного корпуса	Российская Федерация, Костромская область, городской округ город Кострома, город Кострома, улица Московская, дом 102
556	магазин	Российская Федерация, Костромская область, городской округ город Кострома, город Кострома, улица Островского, дом 2, пом. 2
557	асфальто-бетонный завод	Российская Федерация, Костромская область, городской округ город Кострома, город Кострома, улица Индустриальная, дом 5б
558	многоквартирный жилой дом (квартира1-45)	Российская Федерация, Костромская область, городской округ город Кострома, город Кострома, микрорайон «Венеция», дом 31(по ГП)
559	многоквартирный жилой дом (квартира1-48)	Российская Федерация, Костромская область, городской округ город Кострома, город Кострома, микрорайон «Венеция», дом 35(по ГП)
560	производственная база	Российская Федерация, Костромская область, городской округ город Кострома, город Кострома, улица Галичская, дом 140, нежилые помещения №№ 1, 2, 3 (в литер А)
561	офисное помещение	Российская Федерация, Костромская область, городской округ город Кострома, город Кострома, улица Бульварная, дом 11
562	нежилое помещение	Российская Федерация, Костромская область, городской округ город Кострома, город Кострома, улица Молочная гора, дом 4/1б, квартира 1
563	торгово-выставочный комплекс	Российская Федерация, Костромская область, городской округ город Кострома, город Кострома, шоссе Кинешемское, дом 60б
564	нежилое помещение №10, №12	Российская Федерация, Костромская область, городской округ город Кострома, город Кострома, улица Юбилейная, дом 13
565	нежилое помещение	Российская Федерация, Костромская область, городской округ город Кострома, город Кострома, улица Юбилейная, дом 59

№	Площадка оборудования	Адрес
566	котельная	Российская Федерация, Костромская область, городской округ город Кострома, город Кострома, улица Малышковская, дом 4
567	котельная административного здания	Российская Федерация, Костромская область, городской округ город Кострома, город Кострома, улица Юбилейная, дом 24
568	административное здание	Российская Федерация, Костромская область, городской округ город Кострома, город Кострома, улица Симановского, дом 70
569	ведомственный жилой фонд	Российская Федерация, Костромская область, городской округ город Кострома, город Кострома, улица Верхнее - Селищенская, дом 35а
570	ведомственный жилой фонд	Российская Федерация, Костромская область, городской округ город Кострома, город Кострома, улица Южная, дом 14
571	ведомственный жилой фонд	Российская Федерация, Костромская область, городской округ город Кострома, город Кострома, улица Профсоюзная, дом 25/1
572	ведомственный жилой фонд	Российская Федерация, Костромская область, городской округ город Кострома, город Кострома, улица Нижняя Дебря, дом 35
573	ведомственный жилой фонд	Российская Федерация, Костромская область, городской округ город Кострома, город Кострома, улица Дачная, дом 17а
574	ведомственный жилой фонд	Российская Федерация, Костромская область, городской округ город Кострома, город Кострома, улица Малышковская, дом 1а
575	ведомственный жилой фонд	Российская Федерация, Костромская область, городской округ город Кострома, город Кострома, улица Лавровская, дом 5
576	ведомственный жилой фонд	Российская Федерация, Костромская область, городской округ город Кострома, город Кострома, улица Привокзальная, дом 5
577	ведомственный жилой фонд	Российская Федерация, Костромская область, городской округ город Кострома, город Кострома, улица Запрудня, дом 2
578	ведомственный жилой фонд	Российская Федерация, Костромская область, городской округ город Кострома, город Кострома, улица Нижняя Дебря, дом 37
579	ведомственный жилой фонд	Российская Федерация, Костромская область, городской округ город Кострома, город Кострома, улица Городская, дом 29
580	ведомственный жилой фонд	Российская Федерация, Костромская область, городской округ город Кострома, город Кострома, улица Водяная, дом 24а
581	ведомственный жилой фонд	Российская Федерация, Костромская область, городской округ город Кострома, город Кострома, улица Центральная 2-я , дом 3-7
582	ведомственный жилой фонд	Российская Федерация, Костромская область, городской округ город Кострома, город Кострома, улица Депутатская, дом 15г

№	Площадка оборудования	Адрес
583	котельная учреждения здравоохранения	Российская Федерация, Костромская область, городской округ город Кострома, город Кострома, проспект Мира, дом 8/6
584	многоквартирный жилой дом	Российская Федерация, Костромская область, городской округ город Кострома, город Кострома, площадь Мира, дом 2

В таблице 2.2.2 представлен перечень жилых помещений, переведенных с центрального отопления на автономное в ретроспективном периоде актуализации схемы теплоснабжения:

Таблица 2.2.2

№ п/п	Наименование улицы	Номер дома	Номер квартиры	Номер и дата документа
2016 год				
1	проезд 3-Сосновый	10	67	№ 3-100/16 от 19.01.2016
2	улица Солоница	3а	1	№ 3-149/16 от 25.01.2016
3	улица Солоница	3а	5	№ 3-151/16 от 25.01.2016
4	улица Солоница	3а	26	№ 3-152/16 от 25.01.2016
5	улица Терешковой	43	2	№ 3-95/16 от 19.01.2016
6	проезд Студенческий	8	71	№ 3-497/16 от 09.03.2016
7	проспект Мира	1а	4	№ 3-608/16 от 16.03.2016
8	улица Костромская	90	109	№ 3-927/16 от 11.04.2016
9	улица Островского	25а	2	№ 3-881/16 от 05.04.2016
10	шоссе Некрасовское	26	4	№ 3-856/16 от 04.04.2016
11	шоссе Некрасовское	26	3	№ 3-1005/16 от 15.04.2016
12	улица Сусанина Ивана	32а	6	№ 3-967/16 от 13.04.2016
13	улица Ярославская	19а	8	№ 3-1006/16 от 15.04.2016
14	проспект Текстильщиков	7	29	№ 3-1129/16 от 28.04.2016
15	улица Симановского	46	2	№ 3-1484/16 от 01.06.2016
16	улица Ленина	88	35	№ 3-1715/16 от 27.06.2016
17	улица Шагова	191а	45	№ 3-1840/16 от 06.07.2016
18	улица Шагова	191а	42	№ 3-1841/16 от 06.07.2016
19	улица Водяная	99	6	№ 3-2141/16 от 01.08.2016
20	улица Проселочная	38	19	№ 3-2315/16 от 17.08.2016
21	улица Шагова	25/8	25	№ 3-2166/16 от 03.08.2016
22	улица Войкова	6	кв.1 ком.1	№ 3-2192/16 от 04.08.2016
23	проезд Строительный	7	17	№ 3-1928/16 от 14.07.2016
24	проезд Маяковского	5	3	№ 3-2389/16 от 24.08.2016
25	улица Войкова	31	29	№ 3-2219/16 от 08.08.2016
26	улица Строительная	2	6	№ 3-2109/16 от 28.07.2016
27	проспект Текстильщиков	6	8	№ 3-2385/16 от 24.08.2016
28	проспект Текстильщиков	7	3	№ 3-2387/16 от 24.08.2016
29	улица Ленина	98	29	№ 3-2738/16 от 30.09.2016
30	улица Маяковского	8	7	№ 3-2835/16 от 10.10.2016
31	улица Сенная	20а	4	№ 3-2631/16 от 19.09.2016
32	улица 5-Рабочая	30	4	№ 3-2701/16 от 27.09.2016
33	улица Комсомольская	44	14	№ 3-2922/16 от 18.10.2016
34	улица Овражная	3	3	№ 3-2834/16 от 10.10.2016
35	улица Советская	117	16	№ 3-2836/16 от 10.10.2016
36	улица Советская	79/73	144	№ 3-3061/16 от 31.10.2016
37	улица Советская	79/73	148	№ 3-3062/16 от 31.10.2016
38	улица Советская	140	16	№ 3-2768/16 от 04.10.2016

№ п/п	Наименование улицы	Номер дома	Номер квартиры	Номер и дата документа
39	улица Красная Байдарка	8а	8	№ 3-2921/16 от 18.10.2016
40	улица Мичуринцев	10	2	№ 3-3147/16 от 07.11.2016
41	улица Заречная	23а	9	№ 3-3229/16 от 15.11.2016
42	улица Маяковского	5	7	№ 3-3391/16 от 30.11.2016
43	проезд Школьный	6	7	№ 3-3272/16 от 18.11.2016
44	улица Ленина	19а	8	№ 3-3592/16 от 16.12.2016
45	улица Лавровская	25	8	№ 3-3436/16 от 05.12.2016
46	переулок Костромской	8	2	№ 3-3669/16 от 22.12.2016
47	улица Ленина	19а	6	№ 3-3559/16 от 14.12.2016
2017 год				
1	улица Лагерная	1	4	№ 3-12/17 от 13.01.2017
2	улица Свердлова	9	2	№ 3-1/17 от 10.01.2017
2019 год				
1	улица Юбилейная	11	2	№ 11-442/19 от 12.12.2019
2020 год				
1	улица Голубкова	19	55	№ 11-478/19 от 20.01.2020
2	переулок Костромской	8	5	№ 11-5/20 от 05.11.2020
3	улица Спасокукоцкого	46а	1	№ 11-3/20 от 17.03.2020
4	улица Юрия Смирнова	11	3	№ 11-1/20 от 02.07.2020
5	улица Ленина	1а	18	№ 11-13/20 от 19.08.2020
6	улица Юбилейная	16	5	№ 11-19/20 от 02.08.2020
7	улица Новый Быт	32	4	№ 11-24/20 от 28.10.2020
8	улица Советская	117	19	№ 11-133/20 от 22.10.2020
9	улица Советская	121/5	61	№ 11-134/20 от 01.02.2020
10	улица Советская	117	20	№ 11-132/20 от 22.10.2020
11	улица Проселочная	22	пом.49,50	№ 11-615/20 от 27.05.2020
12	Военный городок-1	6	17	№ 11-156/20 от 30.06.2020
13	улица Войкова	31	1	№ 11-162/20 от 31.07.2020
14	улица Береговая	35	4	№ 11-161/20 от 30.07.2020
15	улица Комсомольская	44	9	№ 11-160/20 от 30.09.2020
16	улица Войкова	31а	5	№ 11-201/20 от 12.10.2020
17	улица Войкова	31а	6	№ 11-200/20 от 30.09.2020
18	Военный городок-1	5	20	№ 11-199/20 от 03.08.2020
19	микрорайон Давыдовский-3	20	29	№ 11-233/20 от 12.10.2020
20	улица Комсомольская	31б	3	№ 11-241/20 от 04.09.2020
21	улица Юбилейная	11	6	№ 11-247/20 от 28.09.2020
22	улица Свердлова	83	72	№ 11-252/20 от 02.09.2020
23	улица Катушечная	57	3	№ 11-257/20 от 18.11.2020
24	улица Войкова	31	16	№ 11-265/20 от 06.10.2020
25	улица Спасокукоцкого	46а	3	№ 11-277/20 от 11.09.2020
26	улица Волжская	20	68	№ 11-295/20 от 10.09.2020
27	улица Юрия Смирнова	11	7	№ 11-291/20 от 17.09.2020
28	улица Юрия Смирнова	11	4	№ 11-290/20 от 30.09.2020
29	шоссе Кинешемское	32	21	№ 11-323/20 от 25.09.2020
30	улица Войкова	31а	4	№ 11-327/20 от 21.10.2020
31	улица Беленогова	28	9	№ 11-341/20 от 09.12.2020
32	шоссе Кинешемское	32	24	№ 11-348/20 от 25.09.2020
33	улица Терешковой	17	21	№ 11-349/20 от 01.10.2020
34	улица Заречная	23	3	№ 11-370/20 от 12.10.2020
35	улица Сутырина	14	58	№ 11-386/20 от 10.11.2020
36	улица Войкова	31	24	№ 11-385/20 от 12.10.2020
37	улица 5-я Рабочая	20	7	№ 11-415/20 от 19.02.2020

№ п/п	Наименование улицы	Номер дома	Номер квартиры	Номер и дата документа
38	улица Войкова	31	13	№ 11-425/20 от 19.10.2020
39	улица Советская	140	3	№ 11-433/20 от 17.12.2020
2021 год				
1	улица Шагова	25/8	36	№ 02-01-09-128/21 от 07.06.2021
2	улица Пушкина	1а	30	№ 02-01-09-242/21 от 15.06.2021
3	улица Шагова	197а	18	№ 11-105/20 от 12.03.2021
4	улица Юрия Смирнова	47	13	№ 11-106/20 от 08.02.2021
5	улица Никитская	28	68	№ 11-232/20 от 10.02.2021
6	проезд Строительный	15	5	№ 11-435/20 от 10.03.2021
7	проезд Строительный	15	10	№ 11-436/20 от 10.03.2021
8	улица Профсоюзная	16а	19	№ 11-515/20 от 10.02.2021
9	улица Беленогова	28	21	№ 11-575/20 от 12.01.2021
10	улица Катушечная	80	49	№ 11-569/20 от 22.01.2021

В соответствии с Федеральным законом от 27 июля 2010 года № 190-ФЗ «О теплоснабжении» пункт 15 статьи 14 «Запрещается переход на отопление жилых помещений в многоквартирных домах с использованием индивидуальных квартирных источников тепловой энергии, перечень которых определяется правилами подключения (технологического присоединения) к системам теплоснабжения, утвержденными Правительством Российской Федерации, при наличии осуществленного в надлежащем порядке подключения (технологического присоединения) к системам теплоснабжения многоквартирных домов, за исключением случаев, определенных схемой теплоснабжения.»

2.3. Существующие и перспективные балансы тепловой мощности и тепловой нагрузки потребителей в зонах действия источников тепловой энергии, в том числе работающих на единую тепловую сеть, на каждом этапе

Расходная часть баланса тепловой мощности по каждому источнику в зоне его действия складывается из максимума тепловой нагрузки, присоединенной к тепловым сетям источника, потерь в тепловых сетях при максимуме тепловой нагрузки и расчетного резерва тепловой мощности.

Таблица 2.3.1

Костромская ТЭЦ-1	2017	2018	2019	2020	2021	2022	2023	2024	2025	2026 - 2028
Установленная мощность источника, Гкал/час	450	450	450	437	401	401	401	401	401	401
Располагаемая мощность источника, Гкал/час	450	450	450	437	401	401	401	401	401	401
Нетто мощность источника, Гкал/час	440,59	440,59	440,59	427,59	391,59	391,59	391,59	391,59	391,59	391,59
Присоединенная нагрузка потребителей в горячей воде, Гкал/час	273,7	275,7	270,9	269,3	263,7	264,4	264,5	264,5	264,5	264,5
Отпуск теплоэнергии с коллекторов тыс. Гкал.	679,142	726,860	705,787	624,491	749,125	560,644	549,7983	549,7983	549,7983	549,7983
Отпуск тепловой энергии в сеть, тыс. Гкал. (за вычетом хознужд)	678,560	726,229	705,246	623,939	590,5828	560,054	549,7983	549,7983	549,7983	549,7983

Таблица 2.3.2

Костромская ТЭЦ-2	2017	2018	2019	2020	2021	2022	2023	2024	2025	2026 - 2028
Установленная мощность источника, Гкал/час	611	611	611	611	611	611	611	611	611	611
Располагаемая мощность источника, Гкал/час	596	596	596	596	596	596	596	596	596	596
Нетто мощность источника, Гкал/час	575	575	575	575	575	575	575	575	575	575
Присоединенная договорная нагрузка потребителей в горячей воде, Гкал/час	603,6	594,3	592,7	540,2	542,2	542,3	542,3	542,3	542,3	542,3
Отпуск теплоэнергии с коллекторов тыс. Гкал.	933,582	977,016	920,808	871,029	1 044,204	883,986	858,2835	858,2835	858,2835	858,2835
Отпуск тепловой энергии в сеть, тыс. Гкал. (за вычетом хознужд)	930,344	973,813	899,887	868,2074	903,193	881,003	881,003	881,003	881,003	881,003

Таблица 2.3.3

Районная котельная КТЭЦ-2	2017	2018	2019	2020	2021	2022	2023	2024	2025	2026 - 2028
Установленная мощность источника, Гкал/час	105	105	105	105	105	105	105	105	105	105
Располагаемая мощность источника, Гкал/час	105	105	105	105	105	105	105	105	105	105
Нетто мощность источника, Гкал/час	102,5	102,5	102,5	102,5	102,5	102,5	102,5	102,5	102,5	102,5
Присоединенная нагрузка потребителей, Гкал/час	69,6	69,6	69,2	69	69,079	69,1	69,1	69,1	69,1	69,1
Отпуск теплоэнергии с коллекторов тыс. Гкал.	119,709	125,522	109,507	107,063	121,293	115,235	116,6242	116,6242	116,6242	116,6242

Котельная улица Просвещения, 22 строение I										
Братск-1Г	0,85	0,501	0,543	0,78	0,78	0,78	0,78	0,78	0,78	0,78
Братск-1Г	0,85	0,592	0,582	0,86	0,86	0,86	0,86	0,86	0,86	0,86
Братск-1Г	0,85	0,607	0,676	0,91	0,91	0,91	0,91	0,91	0,91	0,91
Котельная проезд Речной, 7										
Универсал-5	0,39	0,217	0,217	0,383	выведен из эксплуатации					
Универсал-5	0,39	0,188	0,188	0,397	выведен из эксплуатации					
Котельная улица Советская, 22а										
КВН-3	0,5	0,52	0,264	0,41	0,41	выведен из эксплуатации				
КВН-3	0,5	0,517	0,443	0,55	0,55	выведен из эксплуатации				
Универсал-5	0,39	0,403	0,35	0,45	0,45	выведен из эксплуатации				
Универсал-6	0,39	0,441	0,388	0,37	0,37	выведен из эксплуатации				
Котельная улица Солоница, 5										
КВН-1	0,4	0,319	0,289	0,42	0,42	0,42	0,42	0,42	0,42	0,42
Универсал-6	0,4	0,226	0,333	0,35	0,35	0,35	0,35	0,35	0,35	0,35
КВН-1	0,4	0,324	0,32	0,42	0,42	0,42	0,42	0,42	0,42	0,42
Котельная улица Сплавщиков, 4										
Универсал-6	0,39	0,189	0,122	0,32	0,32	0,32	0,32	0,32	0,32	0,32
КВН-1	0,4	0,378	0,358	0,48	0,48	0,48	0,48	0,48	0,48	0,48
КВН-1	0,4	0,247	0,304	0,39	0,39	0,39	0,39	0,39	0,39	0,39
Котельная улица Сутырина, 8										
ДЕ 6,5/14	4,33	2,871	2,871	4,33	4,33	3,66	3,66	3,66	3,66	3,66
ДЕ 6,5/14	4,33	3,232	3,22	4,33	4,33	3,66	3,66	3,66	3,66	3,66
ДЕ 6,5/14	4,33	3,576	3,564	4,33	4,33	3,66	3,66	3,66	3,66	3,66
ДКВр 6,5/13	4,33	3,604	3,588	4,33	4,33	3,66	3,66	3,66	3,66	3,66
Котельная поселок Учхоза «Костромской»										
КВН-1	-	-	-	0,57	0,57	0,57	выведен из эксплуатации			
КВН-1	0,58	0,242	0,051	0,59	0,59	0,59	выведен из эксплуатации			
ТВГ-1,5	-	-	-	1,5	1,5	1,5	выведен из эксплуатации			
ТВГ-1,5	-	-	-	1,5	1,5	1,5	выведен из эксплуатации			
ТВГ-1,5	1,5	0,588	0,543	1,5	1,5	1,5	выведен из эксплуатации			
Котельная улица Шагова, 205 строение I										
Братск-1Г	0,85	0,4	0,492	0,85	0,85	0,6	0,6	0,6	0,6	0,6
Братск-1Г	0,85	0,42	0,502	0,85	0,85	0,66	0,66	0,66	0,66	0,66
Братск-1Г	0,85	0,48	0,452	0,85	0,85	0,66	0,66	0,66	0,66	0,66
Братск-1Г	0,85	0,54	0,507	0,85	0,85	0,58	0,58	0,58	0,58	0,58
Братск-1Г	0,85	0,54	0,505	0,85	0,85	0,65	0,65	0,65	0,65	0,65
Братск-1Г	0,85	0,44	0,514	0,85	0,85	0,6	0,6	0,6	0,6	0,6
ТВГ-1,5р	1,5	1,022	0,903	1,5	1,5	1,5	1,5	1,5	1,5	1,5
ТВГ-1,5р	1,5	0,877	0,896	1,5	1,5	1,5	1,5	1,5	1,5	1,5
ТВГ-1,5р	1,5	0,958	0,927	1,5	1,5	1,5	1,5	1,5	1,5	1,5
Котельная улица Московская, 105										
ПТВМ-50	50	44,6	44,322	50	50	50	50	50	50	50
ПТВМ-50	50	49,77	41,3	50	50	50	50	50	50	50
ПТВМ-50	-	-	-	50	50	50	50	50	50	50
ПТВМ-50	50	46,2	39,568	50	50	50	50	50	50	50

ДКВР-20/13	20	10,81	18,32	11,2	11,2	11,2	11,2	11,2	11,2	11,2
ДКВР-20/13	-	-	-	11,2	11,2	11,2	11,2	11,2	11,2	11,2
ДКВР-10/13	10	5,6	5,574	5,6	5,6	5,6	5,6	5,6	5,6	5,6
Котельная улица Смирнова Юрия, 41а										
КВН-4	0,55	0,427	0,427	0,606	выведен из эксплуатации					
КВН-4	0,55	0,438	0,438	0,605	выведен из эксплуатации					
Энергия-6	0,4	0,356	0,356	0,45	выведен из эксплуатации					
КВН-4	0,55	0,438	0,438	0,606	выведен из эксплуатации					
Минск-1	-	-	-	0,607	выведен из эксплуатации					
Минск-1	0,48	0,423	0,423	0,608	выведен из эксплуатации					
Минск-1	0,48	0,354	0,354	0,608	выведен из эксплуатации					
Котельная улица Советская, 122а										
Ква-0,7 Гн	0,7	0,584	0,494	0,682	выведен из эксплуатации					
Ква-0,7 Гн	0,7	0,644	0,644	0,682	выведен из эксплуатации					
Ква-0,7 Гн	0,7	0,461	0,461	0,682	выведен из эксплуатации					
Ква-0,7 Гн	0,7	0,521	0,521	0,682	выведен из эксплуатации					
ТВГ-1,5	-	-	-	-	1,5	1,5	1,5	1,5	1,5	1,5
ТВГ-1,5	1,5	0,969	0,86	1,462	1,5	1,5	1,5	1,5	1,5	1,5
Минск-1	0,36	0,3	0,343	0,487	0,5	0,5	0,5	0,5	0,5	0,5
Ква-0,7 Гн	0,7	0,516	0,636	0,682	выведен из эксплуатации					
ТВГ-1,5	-	-	-	-	1,5	1,5	1,5	1,5	1,5	1,5
КСВ-0,63	0,7	0,442	0,447	0,617	0,63	0,63	0,63	0,63	0,63	0,63
КВН-4	0,55	0,545	0,639	0,634	0,65	0,65	0,65	0,65	0,65	0,65
Котельная Санаторий «Костромской»										
КВН-1	0,4	0,4	0,4	0,6	0,6	0,6	0,6	0,6	0,6	выведен из эксплуатации
КВН-2	0,5	0,5	0,5	0,6	0,6	0,6	0,6	0,6	0,6	выведен из эксплуатации
КВН-2	0,5	0,5	0,413	0,6	0,6	0,6	0,6	0,6	0,6	выведен из эксплуатации
КВН-2	0,5	0,5	0,379	0,6	0,6	0,6	0,6	0,6	0,6	выведен из эксплуатации
КВН-1	0,4	0,4	0,413	0,6	0,6	0,6	0,6	0,6	0,6	выведен из эксплуатации
КВН-2	0,5	0,5	0,396	0,6	0,6	0,6	0,6	0,6	0,6	выведен из эксплуатации
Котельная улица Вокзальная, 56										
ACV Compact A500	0,402	0,402	0,522	0,5	0,5	0,5	0,5	0,5	0,5	0,5

Значения установленной, располагаемой мощности источников теплоснабжения и величина подключенной тепловой нагрузки в базовый период актуализации представлены в таблице 2.3.1.2

Таблица 2.3.1.2

№	Наименование	Установленная мощность	Располагаемая мощность	Подключенная нагрузка
1	Костромская ТЭЦ-1	401	401	319,686
2	Костромская ТЭЦ-2	611	596	558,999
3	Районная котельная КТЭЦ-2	105	105	69,079
4	Котельная улица Беленогова Юрия, дом 18/1	2,65	2,186	2,0023
5	Котельная улица Береговая, 45	22,01	21,827	9,4026
6	Котельная улица Боровая, 4	15,98	15,518	12,5211
7	Котельная улица Водяная, 95а	4,36	4,063	1,8
8	Котельная городок Военный 1-й, 10	1,11	1,078	0,5688
9	Котельная поселок Волжский	7,6	6,851	2,2661
10	Котельная улица Голубкова, 9а	5,96	5,35	5,9436
11	Котельная улица 2-я Загородная, 40а	2,87	2,139	2,0636
12	Котельная шоссе Кинешемское, 72	2,89	1,816	1,034
13	Котельная шоссе Кинешемское, 86	2,84	2,439	1,1275
14	Котел наружного размещения улица Костромская, 48а	0,082	0,067	0,061
15	Котельная улица Машиностроителей, 5 строение 1	6,24	5,334	6,8113
16	Котельная улица Машиностроителей, 6	6,66	4,829	2,153
17	Котельная поселок Новый, 15	34,4	18,242	9,6471
18	Котельная улица Партизанская, 37 строение 1	0,331	0,307	0,258
19	Котельная улица Пастуховская, 37	26,64	22,081	24,9391
20	Котельная улица Почтовая, 9	8,6	6,52	6,1619
21	Котельная улица Просвещения, 22 строение 1	2,55	1,801	1,408
22	Котельная проезд Речной, 7	0,78	0,405	0,192
23	Котельная улица Советская, 22а	1,78	1,445	1,3005
24	Котельная улица Солоница, 5	1,19	0,942	1,1028
25	Котельная улица Славщиков, 4	1,19	0,764	0,667
26	Котельная улица Сутырина, 8	17,32	9,962	7,7465
27	Котельная поселок Учхоза «Костромской»	5,66	0,594	0,554
28	Котельная улица Шагова, 205 строение 1	9,6	5,698	7,4688
29	Котельная улица Московская, 105	228	154,056	86,8917
30	Котельная улица Смирнова Юрия, 41а	4,09	2,436	2,081
31	Котельная улица Советская, 122а	6,61	4,88	4,6309
32	Котельная Санаторий «Костромской»	3,6	1,601	1,1367
33	Котельная улица Вокзальная, 56	1	1,062	0,419
34	Блочно-модульная котельная БМК-0,35 МВт для ж.д.1,3	0,301	0,314	0,291
35	Блочно-модульная котельная БМК-0,25 МВт для ж.д.7,8,8а,8б	0,215	0,228	0,1803
36	Котельная улица Лесная, 27 строение 1	5,503	5,134	4,887

№	Наименование	Установленная мощность	Располагаемая мощность	Подключенная нагрузка
37	Котельная улица Никитская, 47в	38,32	35,90	32,76
38	Котельная улица Костромская, 99	15,278	15,278	11,82
39	Котельная улица Вокзальная, 1	0,91	0,696	0,734
40	Автономный источник теплоснабжения улица Бульварная, 6	0,516	0,5	0,59
41	Автономный источник теплоснабжения улица Линейная, 5	0,14	0,128	0,125
42	Автономный источник теплоснабжения проспект Речной, 72	0,078	0,078	0,0655
43	Автономный источник теплоснабжения проспект Речной, 145	0,258	0,258	0,2343
44	Автономный источник теплоснабжения улица Профсоюзная, 12в	0,516	0,511	0,511
45	Блочно-модульная котельная микрорайон Черноречье, 20а	12,04	12,04	11,235
46	Блочно-модульная котельная улица Ленина, 154	0,723	0,696	0,549
47	Котельная проезд Апраксинский, 45	4,3	4,3	3,9183

2.3.1.2. Существующие и перспективные технические ограничения на использование установленной тепловой мощности и значения располагаемой мощности основного оборудования источников тепловой энергии

Существующие ограничения на использование установленной тепловой мощности, а также значения располагаемой тепловой мощности представлены ниже в таблице 2.3.1.2.1. Ограничения выражаются в виде объемов мощности, не реализуемой по техническим причинам, в том числе по причине снижения тепловой мощности оборудования в результате эксплуатации на продленном техническом ресурсе.

Таблица 2.3.1.2.1

№	Наименование	Ограничения тепловой мощности	Располагаемая мощность
1	Костромская ТЭЦ-1	0	401
2	Костромская ТЭЦ-2	15	596
3	Районная котельная КТЭЦ-2	0	105
4	Котельная улица Беленогова Юрия, дом 18/1	0,464	2,186
5	Котельная улица Береговая, 45	0,183	21,827
6	Котельная улица Боровая, 4	0,462	15,518
7	Котельная улица Водяная, 95а	0,297	4,063
8	Котельная городок Военный 1-й, 10	0,032	1,078
9	Котельная поселок Волжский	0,749	6,851
10	Котельная улица Голубкова, 9а	0,61	5,35
11	Котельная улица 2-я Загородная, 40а	0,731	2,139
12	Котельная шоссе Кинешемское, 72	1,074	1,816
13	Котельная шоссе Кинешемское, 86	0,401	2,439
14	Котел наружного размещения улица Костромская, 48а	0,015	0,067
15	Котельная улица Машиностроителей, 5 строение 1	0,906	5,334

№	Наименование	Ограничения тепловой мощности	Располагаемая мощность
16	Котельная улица Машиностроителей, 6	1,831	4,829
17	Котельная поселок Новый, 15	16,158	18,242
18	Котельная улица Партизанская, 37 строение1	0,024	0,307
19	Котельная улица Пастуховская, 37	4,559	22,081
20	Котельная улица Почтовая, 9	2,08	6,52
21	Котельная улица Просвещения, 22 строение1	0,749	1,801
22	Котельная проезд Речной, 7	0,375	0,405
23	Котельная улица Советская, 22а	0,335	1,445
24	Котельная улица Солоница, 5	0,248	0,942
25	Котельная улица Сплавщиков, 4	0,426	0,764
26	Котельная улица Сутырина, 8	7,358	9,962
27	Котельная поселок Учхоза «Костромской»	5,066	0,594
28	Котельная улица Шагова, 205 строение1	3,902	5,698
29	Котельная улица Московская, 105	73,944	154,056
30	Котельная улица Смирнова Юрия, 41а	1,654	2,436
31	Котельная улица Советская, 122а	1,73	4,88
32	Котельная Санаторий «Костромской»	1,999	1,601
33	Котельная улица Вокзальная, 56	0	1,062
34	Блочно-модульная котельная БМК-0,35 МВт для ж.д.1,3	0	0,314
35	Блочно-модульная котельная БМК-0,25 МВт для ж.д.7,8,8а,8б	0	0,228
36	Котельная улица Лесная, 27 строение1	0,369	5,134
37	Котельная улица Никитская, 47в	2,42	35,9
38	Котельная улица Костромская, 99	0	15,278
39	Котельная улица Вокзальная, 1	0,214	0,696
40	Автономный источник теплоснабжения улица Бульварная, 6	0,016	0,5
41	Автономный источник теплоснабжения улица Линейная, 5	0,012	0,128
42	Автономный источник теплоснабжения проспект Речной, 72	0	0,078
43	Автономный источник теплоснабжения проспект Речной, 145	0	0,258
44	Автономный источник теплоснабжения улица Профсоюзная, 12в	0,005	0,511
45	Блочно-модульная котельная микрорайон Черноречье, 20а	0	12,04
46	Блочно-модульная котельная улица Ленина, 154	0,027	0,696
47	Котельная проезд Апраксинский, 45	0	4,3

2.3.1.3. Существующие и перспективные затраты тепловой мощности на собственные и хозяйственные нужды теплоснабжающей организации в отношении источников тепловой энергии

В таблице 2.3.1.3 представлены затраты тепловой мощности в Гкал/час на собственные и хозяйственные нужды источников теплоснабжения к концу планируемого периода.

Таблица 2.3.1.3

Наименование источника теплоснабжения	2017	2018	2019	2020	2021	2022	2023	2024	2025	2026-2028
Костромская ТЭЦ-1	9,41	9,41	9,41	9,41	9,41	9,41	9,41	9,41	9,41	9,41
Костромская ТЭЦ-2	21	21	21	21	21	21	21	21	21	21
Районная котельная КТЭЦ-2	2,5	2,5	2,5	2,5	2,5	2,5	2,5	2,5	2,5	2,5
Котельная улица Беленогова Юрия, дом 18/1	0,0206	0,0206	0,0206	0,0206	0,0206	0,0206	0,0206	0,0206	0,0206	0,0206
Котельная улица Береговая, 45	0,1044	0,1044	0,1044	0,1044	0,1044	0,1044	0,1044	0,1044	0,1044	0,1044
Котельная улица Боровая, 4	0,0838	0,0838	0,0838	0,0838	0,0838	0,0838	0,0838	0,0838	0,0838	0,0838
Котельная улица Водяная, 95а	0,0068	0,0068	0,0068	0,0068	0,0068	0,0068	0,0068	0,0068	0,0068	0,0068
Котельная городок Военный 1-й, 10	0,0039	0,0039	0,0039	0,0039	0,0039	0,0039	0,0039	0,0039	0,0039	0,0039
Котельная поселок Волжский	0,0145	0,0145	0,0145	0,0145	0,0145	0,0145	0,0145	0,0145	0,0145	0,0145
Котельная улица Голубкова, 9а	0,0384	0,0384	0,0384	0,0384	0,0384	0,0384	0,0384	0,0384	0,0384	0,0384
Котельная улица 2-я Загородная, 40а	0,0064	0,0064	0,0064	0,0064	0,0064	0,0064	0,0064	0,0064	0,0064	0,0064
Котельная шоссе Кинешемское, 72	0,013	0,013	0,013	0,013	0,013	0,013	0,013	0,013	0,013	0,013
Котельная шоссе Кинешемское, 86	0,0177	0,0177	0,0177	0,0177	0,0177	0,0177	0,0177	0,0177	0,0177	0,0177
Котел наружного размещения улица Костромская, 48а	0,0017	0,0017	0,0017	0,0017	0,0017	0,0017	0,0017	0,0017	0,0017	0,0017
Котельная улица Машиностроителей, 5 строение 1	0,0344 8	0,0344 8	0,0344 8	0,0344 8	0,0344 8	0,0344 8	0,0344 8	0,0344 8	0,0344 8	0,03448
Котельная улица Машиностроителей, 6	0,0249	0,0249	0,0249	0,0249	0,0249	0,0249	0,0249	0,0249	0,0249	0,0249
Котельная поселок Новый, 15	0,0445	0,0445	0,0445	0,0445	0,0445	0,0445	0,0445	0,0445	0,0445	0,0445
Котельная улица Партизанская, 37 строение 1	0,003	0,003	0,003	0,003	0,003	0,003	0,003	0,003	0,003	0,003
Котельная улица Пастуховская, 37	0,1676	0,1676	0,1676	0,1676	0,1676	0,1676	0,1676	0,1676	0,1676	0,1676
Котельная улица Почтовая, 9	0,0345	0,0345	0,0345	0,0345	0,0345	0,0345	0,0345	0,0345	0,0345	0,0345
Котельная улица Просвещения, 22 строение 1	0,0059	0,0059	0,0059	0,0059	0,0059	0,0059	0,0059	0,0059	0,0059	0,0059
Котельная проезд Речной, 7	0,0014	0,0014	0,0014	0,0014	-	-	-	-	-	-
Котельная улица Советская, 22а	0,0098	0,0098	0,0098	0,0098	-	-	-	-	-	-

2.3.1.4. Значения существующей и перспективной тепловой мощности источников тепловой энергии нетто

В таблице 2.3.1.4 приведены существующие значения мощности нетто на источниках теплоснабжения города Костромы в базовом периоде актуализации

Таблица 2.3.1.4

Наименование источника теплоснабжения	Нетто мощность источника, Гкал/час
Костромская ТЭЦ-1	391,59
Костромская ТЭЦ-2	575
Районная котельная КТЭЦ-2	102,5
Котельная улица Беленогова Юрия, дом 18/1	2,1654
Котельная улица Береговая, 45	21,7226
Котельная улица Боровая, 4	15,4342
Котельная улица Водяная, 95а	4,0562
Котельная городок Военный 1-й, 10	1,0741
Котельная поселок Волжский	6,8365
Котельная улица Голубкова, 9а	5,3116
Котельная улица 2-я Загородная, 40а	2,1326
Котельная шоссе Кинешемское, 72	1,803
Котельная шоссе Кинешемское, 8б	2,4213
Котел наружного размещения улица Костромская, 48а	0,0653
Котельная улица Машиностроителей, 5 строение 1	5,29952
Котельная улица Машиностроителей, 6	4,8041
Котельная поселок Новый, 15	18,1975
Котельная улица Партизанская, 37 строение 1	0,304
Котельная улица Пастуховская, 37	21,9134
Котельная улица Почтовая, 9	6,4855
Котельная улица Просвещения, 22 строение 1	1,7951
Котельная проезд Речной, 7	0,4036
Котельная улица Советская, 22а	1,4352
Котельная улица Солоница, 5	0,9383
Котельная улица Сплавщиков, 4	0,7609
Котельная улица Сутырина, 8	9,8338
Котельная поселок Учхоза «Костромской»	0,5788
Котельная улица Шагова, 205 строение 1	5,6623
Котельная улица Московская, 105	153,4412
Котельная улица Смирнова Юрия, 41а	2,4144
Котельная улица Советская, 122а	4,681
Котельная Санаторий «Костромской»	1,411
Котельная улица Вокзальная, 5б	1,0609
Блочно-модульная котельная БМК-0,35 МВт для ж.д. 1,3	0,314
Блочно-модульная котельная БМК-0,25 МВт для ж.д. 7,8,8а,8б	0,228
Котельная улица Лесная, 27 строение 1	5,1091
Котельная улица Никитская, 47в	35,16
Котельная улица Костромская, 99	15,1797
Котельная улица Вокзальная, 1	0,6849
Автономный источник теплоснабжения улица Бульварная, 6	0,5
Автономный источник теплоснабжения улица Линейная, 5	0,128

Наименование источника теплоснабжения	Нетто мощность источника, Гкал/час
Автономный источник теплоснабжения проспект Речной, 72	0,078
Автономный источник теплоснабжения проспект Речной, 145	0,258
Автономный источник теплоснабжения улица Профсоюзная, 12в	0,511
Блочно-модульная котельная микрорайон Черноречье, 20а	11,93
Блочно-модульная котельная улица Ленина, 154	0,676
Котельная проезд Апраксинский, 45	4,248

В таблице 2.3.1.5 представлены значения перспективной тепловой мощности источников тепловой энергии нетто к концу планируемого периода.

Таблица 2.3.1.5

Наименование источника теплоснабжения	Нетто мощность источника, Гкал/час
Костромская ТЭЦ-1	391,59
Костромская ТЭЦ-2	575
Районная котельная КТЭЦ-2	102,5
Котельная улица Беленогова Юрия, дом 18/1	2,1654
Котельная улица Береговая, 45	21,7226
Котельная улица Боровая, 4	15,4342
Котельная улица Водяная, 95а	4,0562
Котельная городок Военный 1-й, 10	1,0741
Котельная поселок Волжский	6,8365
Котельная улица Голубкова, 9а	5,3116
Котельная улица 2-я Загородная, 40а	2,1326
Котельная шоссе Кинешемское, 72	1,803
Котельная шоссе Кинешемское, 8б	2,4213
Котел наружного размещения улица Костромская, 48а	0,0653
Котельная улица Машиностроителей, 5 строение 1	5,29952
Котельная улица Машиностроителей, 6	4,8041
Котельная поселок Новый, 15	18,1975
Котельная улица Партизанская, 37 строение 1	0,304
Котельная улица Пастуховская, 37	21,9134
Котельная улица Почтовая, 9	6,4855
Котельная улица Просвещения, 22 строение 1	1,7951
Котельная улица Солоница, 5	0,9383
Котельная улица Сплавщиков, 4	0,7609
Котельная улица Сутырина, 8	9,8338
Котельная поселок Учхоза «Костромской»	0,5788
Котельная улица Шагова, 205 строение 1	5,6623
Котельная улица Московская, 105	153,4412
Котельная улица Советская, 122а	4,681
Котельная Санаторий «Костромской»	1,411
Котельная улица Вокзальная, 5б	1,0609
Блочно-модульная котельная БМК-0,35 МВт для ж.д. 1,3	0,314
Блочно-модульная котельная БМК-0,25 МВт для ж.д. 7,8,8а,8б	0,228
Котельная улица Лесная, 27 строение 1	5,1091
Котельная улица Никитская, 47в	35,16

Наименование источника теплоснабжения	Нетто мощность источника, Гкал/час
Котельная улица Костромская, 99	15,1797
Котельная улица Вокзальная, 1	0,6849
Автономный источник теплоснабжения улица Бульварная, 6	0,5
Автономный источник теплоснабжения улица Линейная, 5	0,128
Автономный источник теплоснабжения проспект Речной, 72	0,078
Автономный источник теплоснабжения проспект Речной, 145	0,258
Автономный источник теплоснабжения улица Профсоюзная, 12в	0,511
Блочно-модульная котельная микрорайон Черноречье, 20а	11,93
Блочно-модульная котельная улица Ленина, 154	0,676
Котельная проезд Апраксинский, 45	4,248

2.3.1.5. Значения существующих и перспективных потерь тепловой энергии при ее передаче по тепловым сетям, включая потери тепловой энергии в тепловых сетях теплопередачей через теплоизоляционные конструкции теплопроводов и потери теплоносителя, с указанием затрат теплоносителя на компенсацию этих потерь

Величина потерь тепловой энергии через изоляцию трубопроводов с потерями показана в таблице 2.3.1.6

Таблица 2.3.1.6

Наименование источника теплоснабжения	2017	2018	2019	2020	2021	2022	2023	2024	2025	2026-2028
Костромская ТЭЦ-1	113605	142384	210978	98460	94121	91763,2	91763,2	91763,2	91763,2	91763,2
Костромская ТЭЦ-2	155393	171832	206036	186520	187451	189707,8	189707,8	189707,8	189707,8	189707,8
Районная котельная КТЭЦ-2	15087	19330	14265	20380	21841	22223,5	22223,5	22223,5	22223,5	22223,5
Котельная улица Беленогова Юрия, дом 18/1	378,28	393,58	393,58	398,0	373,99	352,57	352,57	352,57	352,57	352,57
Котельная улица Береговая, 45	4699,72	3567,27	3567,27	8261,0	4005,49	3982,63	3982,63	3982,63	3982,63	3982,63
Котельная улица Боровая, 4	2085,05	2338,03	2338,03	7910,0	2198,86	2213,17	2213,17	2213,17	2213,17	2213,17
Котельная улица Водяная, 95а	494,24	537,72	537,72	906,0	498,79	456,37	456,37	456,37	456,37	456,37
Котельная городок Военный 1-й, 10	222,63	295,39	295,39	400,0	324,45	324,46	324,46	324,46	324,46	324,46
Котельная поселок Волжский	1772,39	1055,14	1055,14	2897,0	2010,94	2038,86	2038,86	2038,86	2038,86	2038,86
Котельная улица Голубкова, 9а	1357,86	2066,94	2066,94	3034,0	1096,2	1072,93	1072,93	1072,93	1072,93	1072,93
Котельная улица 2-я Загородная, 40а	541,94	638,28	638,28	1237,0	567,2	568,54	568,54	568,54	568,54	568,54
Котельная шоссе Кинешемское, 72	201,71	214,65	214,65	634,0	201,32	203,58	203,58	203,58	203,58	203,58
Котельная шоссе Кинешемское, 86	182,88	182,62	182,62	553,0	184,32	191,69	191,69	191,69	191,69	191,69
Котел наружного размещения улица Костромская, 48а	36,81	30,09	30,09	8,0	8,24	7,98	7,98	7,98	7,98	7,98
Котельная улица Машиностроителей, 5 строение1	794,68	812,51	812,51	990,0	886,19	873,97	873,97	873,97	873,97	873,97
Котельная улица Машиностроителей, 6	242,44	248,97	248,97	540,0	398,45	396,33	396,33	396,33	396,33	396,33
Котельная поселок Новый, 15	1914,78	2299,56	2299,56	3131,0	2065,78	2098,24	2098,24	2098,24	2098,24	2098,24
Котельная улица Партизанская, 37 строение1	22,05	23,05	23,05	351,0	22,74	22,63	22,63	22,63	22,63	22,63
Котельная улица Пастуховская, 37	5097,05	5759,51	5759,51	9179,0	5268,86	5175,03	5175,03	5175,03	5175,03	5175,03

Наименование источника теплоснабжения	2017	2018	2019	2020	2021	2022	2023	2024	2025	2026-2028
Котельная улица Почтовая, 9	987,49	1225,97	1225,97	2762,0	1034,96	1024,32	1024,32	1024,32	1024,32	1024,32
Котельная улица Просвещения, 22 строение I	298,86	455,19	455,19	448,0	452,77	452,53	452,53	452,53	452,53	452,53
Котельная проезд Речной, 7	187,37	132,21	132,21	637	236,96	-	-	-	-	-
Котельная улица Советская, 22а	608,1	559,17	559,17	1149,0	675,04	-	-	-	-	-
Котельная улица Солоница, 5	284,79	295,55	295,55	786,0	295,4	227,7	227,7	227,7	227,7	227,7
Котельная улица Сплавщиков, 4	138,21	130,41	130,41	411,0	141,6	142,43	142,43	142,43	142,43	142,43
Котельная улица Сутырина, 8	1576,8	1603,46	1603,46	7921,0	1621,87	1578,9	1578,9	1578,9	1578,9	1578,9
Котельная поселок Учхоза «Костромской»	879,47	572,54	572,54	1962,0	881,35	864,28	864,28	864,28	864,28	864,28
Котельная улица Шагова, 205 строение I	948,99	1334,79	1334,79	3324,0	965,81	967,77	967,77	967,77	967,77	967,77
Котельная улица Московская, 105	25429,94	22933,91	22933,91	21803,0	9 240,87 (по т/с МУП ГС)	9 477,27 (по т/с МУП ГС)	14 926,15 (по т/с МУП ГС)	14 926,15 (по т/с МУП ГС)	14 926,15 (по т/с МУП ГС)	14 926,15 (по т/с МУП ГС)
Котельная улица Смирнова Юрия, 41а	686,24	680,92	680,92	779,0	-	-	-	-	-	-
Котельная улица Советская, 122а	785,78	924,36	924,36	1072,00	832,85	834,55	834,55	834,55	834,55	834,55
Котельная Санаторий «Костромской»	476,96	476,96	476,96	755,0	815,47	813,23	813,23	813,23	813,23	813,23
Котельная улица Вокзальная, 56	71,49	67,41	67,41	299,0	173,08	149,18	149,18	149,18	149,18	149,18
Блочно-модульная котельная БМК-0,35 МВт для ж.д. 1,3	-	38,3	38,3	156,0	86,3	90,24	90,24	90,24	90,24	90,24
Блочно-модульная котельная БМК-0,25 МВт для ж.д. 7,8,8а,8б	-	48,7	48,7	258,0	87,46	87,55	87,55	87,55	87,55	87,55
Котельная улица Лесная, 27 строение I	1081,91	1035,64	1035,64	1505,0	1125,98	1032,01	1032,01	1032,01	1032,01	1032,01
Котельная улица Никитская, 47в	2791,745	2791,745	2791,745	2791,745 (4829,0 в части ж/ф)	1 272,92 (по т/с МУП ГС)	5 551,93 (по т/с МУП ГС)	5 564,09 (по т/с МУП ГС)	5 564,09 (по т/с МУП ГС)	5 564,09 (по т/с МУП ГС)	5 564,09 (по т/с МУП ГС)
Котельная улица Костромская, 99	2343,49	2829,93	2829,93	7900,0	3592,96	3591,55	3591,55	3591,55	3591,55	3591,55
Автономный источник теплоснабжения ул. Бульварная, 6	-	-	-	5,618	18,73	18,77	17,921	17,921	17,921	17,921
Автономный источник теплоснабжения пр. Речной, 72	-	-	-	-	3,08	5,78	3,448	3,448	3,448	3,448

2.3.1.6. Затраты существующей и перспективной тепловой мощности на хозяйственные нужды теплоснабжающей (теплосетевой) организации в отношении тепловых сетей

Затраты существующей и перспективной тепловой мощности на собственные нужды тепловых сетей отсутствуют.

2.3.1.7. Значения существующей и перспективной резервной тепловой мощности источников тепловой энергии, в том числе источников тепловой энергии, принадлежащих потребителям, и источников тепловой энергии теплоснабжающих организаций, с выделением значений аварийного резерва и резерва по договорам на поддержание резервной тепловой мощности

Значения существующих резервов на источниках тепловой энергии, функционирующих в режиме комбинированной выработки электрической и тепловой энергии, представлены в таблице 2.3.1.7

Таблица 2.3.1.7

Показатель	Костромская ТЭЦ-1	Костромская ТЭЦ-2
Установленная мощность источника, Гкал/ч	401	611
Располагаемая мощность источника, Гкал/час	401	596
Расход тепловой мощности на собственные нужды источника, Гкал/час	9,41	21
Нетто мощность источника, Гкал/час	391,59	575
Присоединенная нагрузка потребителей (согласно заключенных договоров), Гкал/ч	319,686	557
Резервная тепловая мощность источника, Гкал/ч	71,90	16
Резерв по мощности, в %	18,36	2,78

Значения существующих резервов на источниках тепловой энергии представлены в таблице 2.3.1.8, взяты в зависимости от располагаемой мощности котельных.

Таблица 2.3.1.8

Наименование источника теплоснабжения	Резервная тепловая мощность источника, Гкал/ч	Резерв по мощности, в %
Районная котельная КТЭЦ-2	33,42	32,61
Котельная улица Беленогова Юрия, дом 18/1	0,16	7,53
Котельная улица Береговая, 45	12,32	56,72
Котельная улица Боровая, 4	2,91	18,87
Котельная улица Водяная, 95а	2,26	55,62
Котельная городок Военный 1-й, 10	0,51	47,04
Котельная поселок Волжский	4,57	66,85
Котельная улица Голубкова, 9а	-0,63	-11,90
Котельная улица 2-я Загородная, 40а	0,07	3,24
Котельная шоссе Кинешемское, 72	0,77	42,65
Котельная шоссе Кинешемское, 86	1,29	53,43
Котел наружного размещения улица Костромская, 48а	0,00	6,58
Котельная улица Машиностроителей, 5 строение 1	-1,51	-28,53
Котельная улица Машиностроителей, 6	2,65	55,18
Котельная поселок Новый, 15	8,55	46,99
Котельная улица Партизанская, 37 строение 1	0,05	15,13
Котельная улица Пастуховская, 37	-3,03	-13,81
Котельная улица Почтовая, 9	0,32	4,99
Котельная улица Просвещения, 22 строение 1	0,39	21,56
Котельная проезд Речной, 7	0,21	52,43
Котельная улица Советская, 22а	0,13	9,39
Котельная улица Солоница, 5	-0,16	-17,53
Котельная улица Сплавщиков, 4	0,09	12,34
Котельная улица Сутырина, 8	2,09	21,23
Котельная поселок Учхоза «Костромской»	0,02	4,28
Котельная улица Шагова, 205 строение 1	-1,81	-31,90
Котельная улица Московская, 105	66,55	43,37
Котельная улица Смирнова Юрия, 41а	0,33	13,81
Котельная улица Советская, 122а	0,05	1,07
Котельная Санаторий «Костромской»	0,27	19,44
Котельная улица Вокзальная, 56	0,64	60,51
Блочно-модульная котельная БМК-0,35 МВт для ж.д.1,3	0,02	7,32
Блочно-модульная котельная БМК-0,25 МВт для ж.д.7,8,8а,8б	0,05	20,92
Котельная улица Лесная, 27 строение 1	0,22	4,35
Котельная улица Никитская, 47в	2,40	6,83
Котельная улица Костромская, 99	3,36	22,13
Котельная улица Вокзальная, 1	-0,05	-7,17
Автономный источник теплоснабжения улица Бульварная, 6	-0,09	-18,00

Наименование источника теплоснабжения	Резервная тепловая мощность источника, Гкал/ч	Резерв по мощности, в %
Автономный источник теплоснабжения улица Линейная, 5	0,00	2,34
Автономный источник теплоснабжения проспект Речной, 72	0,01	16,03
Автономный источник теплоснабжения проспект Речной, 145	0,02	9,19
Автономный источник теплоснабжения улица Профсоюзная, 12в	0,00	0,00
Блочно-модульная котельная микрорайон Черноречье, 20а	0,70	5,83
Блочно-модульная котельная улица Ленина, 154	0,13	18,79
Котельная проезд Апраксинский, 45	0,33	7,76

Резерв тепловой мощности источников теплоснабжения к окончанию планируемого периода (2028 году) представлен в таблице 2.3.1.9.

Таблица 2.3.1.9

Наименование источника теплоснабжения	Резервная тепловая мощность источника, Гкал/ч	Резерв по мощности, в %
Районная котельная КТЭЦ-2	33,42	32,61
Котельная улица Беленогова Юрия, дом 18/1	0,16	7,53
Котельная улица Береговая, 45	12,32	56,72
Котельная улица Боровая, 4	2,91	18,87
Котельная улица Водяная, 95а	2,26	55,62
Котельная городок Военный 1-й, 10	0,51	47,04
Котельная поселок Волжский	4,57	66,85
Котельная улица Голубкова, 9а	-0,63	-11,90
Котельная улица 2-я Загородная, 40а	0,07	3,24
Котельная шоссе Кинешемское, 72	0,77	42,65
Котельная шоссе Кинешемское, 86	1,29	53,43
Котел наружного размещения улица Костромская, 48а	0,00	6,58
Котельная улица Машиностроителей, 5 строение 1	-1,51	-28,53
Котельная улица Машиностроителей, 6	2,65	55,18
Котельная поселок Новый, 15	8,55	46,99
Котельная улица Партизанская, 37 строение 1	0,05	15,13
Котельная улица Пастуховская, 37	-3,03	-13,81
Котельная улица Почтовая, 9	0,32	4,99
Котельная улица Просвещения, 22 строение 1	0,39	21,56
Котельная улица Солоница, 5	-0,16	-17,53
Котельная улица Сплавщиков, 4	0,09	12,34
Котельная улица Сутырина, 8	2,09	21,23
Котельная поселок Учхоза «Костромской»	0,02	4,28
Котельная улица Шагова, 205 строение 1	-1,81	-31,90
Котельная улица Московская, 105	66,55	43,37
Котельная улица Советская, 122а	0,05	1,07

Наименование источника теплоснабжения	Резервная тепловая мощность источника, Гкал/ч	Резерв по мощности, в %
Котельная Санаторий «Костромской»	0,27	19,44
Котельная улица Вокзальная, 56	0,64	60,51
Блочно-модульная котельная БМК-0,35 МВт для ж.д.1,3	0,02	7,32
Блочно-модульная котельная БМК-0,25 МВт для ж.д.7,8,8а,8б	0,05	20,92
Котельная улица Лесная, 27 строение1	0,22	4,35
Котельная улица Никитская, 47в	2,40	6,83
Котельная улица Костромская, 99	3,36	22,13
Котельная улица Вокзальная, 1	-0,05	-7,17
Автономный источник теплоснабжения улица Бульварная, 6	-0,09	-18,00
Автономный источник теплоснабжения улица Линейная, 5	0,00	2,34
Автономный источник теплоснабжения проспект Речной, 72	0,01	16,03
Автономный источник теплоснабжения проспект Речной, 145	0,02	9,19
Автономный источник теплоснабжения улица Профсоюзная, 12в	0,00	0,00
Блочно-модульная котельная микрорайон Черноречье, 20а	0,70	5,83
Блочно-модульная котельная улица Ленина, 154	0,13	18,79
Котельная проезд Апраксинский, 45	0,33	7,76

Из таблицы 2.3.1.9 следует, что на некоторых источниках теплоснабжения к окончанию планируемого периода (2028 году) присутствует дефицит тепловой мощности.

2.3.1.8. Значения существующей и перспективной тепловой нагрузки потребителей, устанавливаемые с учетом расчетной тепловой нагрузки

Существующие тепловые нагрузки потребителей отражены в таблице в соответствии с разделом «1.1. Описание значений спроса на тепловую мощность в расчетных элементах территориального деления, в том числе значений тепловых нагрузок потребителей тепловой энергии, групп потребителей тепловой энергии» главы 1 части 5 обосновывающих материалов

Таблица 2.3.1.10

Существующие и перспективные тепловые нагрузки потребителей.

Наименование источника	Существующая договорная присоединенная нагрузка потребителей с учетом всех потерь, Гкал/ч	Существующая фактическая присоединенная нагрузка потребителей с учетом всех потерь, Гкал/ч
Костромская ТЭЦ-1	319,686	319,686
Костромская ТЭЦ-2	558,999	558,999
Районная котельная КТЭЦ-2	69,079	69,079
Котельная улица Беленогова Юрия, дом 18/1	2,002	2,002
Котельная улица Береговая, 45	9,403	9,403
Котельная улица Боровая, 4	12,521	12,521
Котельная улица Водяная, 95а	1,800	1,800
Котельная городок Военный 1-й, 10	0,569	0,569
Котельная поселок Волжский	2,266	2,266
Котельная улица Голубкова, 9а	5,944	5,944
Котельная улица 2-я Загородная, 40а	2,064	2,064
Котельная шоссе Кинешемское, 72	1,034	1,034
Котельная шоссе Кинешемское, 8б	1,128	1,128
Котел наружного размещения улица Костромская, 48а	0,061	0,061
Котельная улица Машиностроителей, 5 строение 1	6,811	6,811
Котельная улица Машиностроителей, 6	2,153	2,153
Котельная поселок Новый, 15	9,647	9,647
Котельная улица Партизанская, 37 строение 1	0,258	0,258
Котельная улица Пастуховская, 37	24,939	24,939
Котельная улица Почтовая, 9	6,162	6,162
Котельная улица Просвещения, 22 строение 1	1,408	1,408
Котельная проезд Речной, 7	0,192	0,192
Котельная улица Советская, 22а	1,301	1,301
Котельная улица Солоница, 5	1,103	1,103
Котельная улица Сплавщиков, 4	0,667	0,667
Котельная улица Сутырина, 8	7,747	7,747
Котельная поселок Учхоза «Костромской»	0,554	0,554
Котельная улица Шагова, 205 строение 1	7,469	7,469
Котельная улица Московская, 105	86,892	86,892
Котельная улица Смирнова Юрия, 41а	2,081	2,081
Котельная улица Советская, 122а	4,631	4,631
Котельная Санаторий «Костромской»	1,137	1,137
Котельная улица Вокзальная, 5б	0,419	0,419

Наименование источника	Существующая договорная присоединенная нагрузка потребителей с учетом всех потерь, Гкал/ч	Существующая фактическая присоединенная нагрузка потребителей с учетом всех потерь, Гкал/ч
Блочно-модульная котельная БМК-0,35 МВт для ж.д.1,3	0,291	0,291
Блочно-модульная котельная БМК-0,25 МВт для ж.д.7,8,8а,8б	0,180	0,180
Котельная улица Лесная, 27 строение1	4,887	4,887
Котельная улица Никитская, 47в	32,76	32,76
Котельная улица Костромская, 99	11,82	11,82
Котельная улица Вокзальная, 1	0,734	0,734
Автономный источник теплоснабжения улица Бульварная, 6	0,590	0,590
Автономный источник теплоснабжения улица Линейная, 5	0,125	0,125
Автономный источник теплоснабжения проспект Речной, 72	0,066	0,066
Автономный источник теплоснабжения проспект Речной, 145	0,234	0,234
Автономный источник теплоснабжения улица Профсоюзная, 12в	0,511	0,511
Блочно-модульная котельная микрорайон Черноречье, 20а	11,24	11,24
Блочно-модульная котельная улица Ленина, 154	0,549	0,549
Котельная проезд Апраксинский, 45	3,918	3,918

2.4. Перспективные балансы тепловой мощности источников тепловой энергии и тепловой нагрузки потребителей в случае, если зона действия источника тепловой энергии расположена в границах двух или более городских округов с указанием величины тепловой нагрузки для потребителей каждого городского округа

В муниципальном образовании городском округе город Кострома отсутствуют источники тепловой энергии зона действия, которых расположена в границах двух или более поселений, городских округов.

2.5. Радиус эффективного теплоснабжения, позволяющий определить условия, при которых подключение новых или увеличивающих тепловую нагрузку теплопотребляющих установок к системе теплоснабжения нецелесообразно вследствие увеличения совокупных расходов в указанной системе на единицу тепловой мощности, определяемый для зоны действия каждого источника тепловой энергии

Радиус эффективного теплоснабжения - максимальное расстояние от теплопотребляющей установки до ближайшего источника тепловой энергии в системе теплоснабжения, при превышении которого подключение теплопотребляющей установки к данной системе теплоснабжения нецелесообразно по причине увеличения совокупных расходов в системе теплоснабжения.

С целью определения радиуса эффективного теплоснабжения экспертами были выполнены специальные технико-экономические расчеты, которые заключаются в

сравнении дополнительных расходов на производство и передачу тепловой энергии, появляющихся при подключении дополнительной тепловой нагрузки, и эффекта от дополнительного объема реализации тепловой энергии.

При расчетах выявлено, что радиус эффективного теплоснабжения – величина непостоянная. При увеличении подключаемой тепловой нагрузки расчетная эффективная зона действия источника тепловой энергии расширяется.

Номограммы для определения эффективности подключения новых объектов к централизованной системе теплоснабжения приведены на схемах 2.1.1 – 2.1.49 к каждой котельной.

Обозначенная на номограммах линия темно синего цвета отражает максимальное расстояние от вновь подключаемых теплопотребляющих установок до источника теплоснабжения, при котором разность между дополнительными доходами и расходами в системе теплоснабжения будет равна нулю. В табличном виде данная зависимость представлена ниже для каждой котельной.

Представленные номограммы являются «рабочим инструментом» для определения эффективности подключения новых объектов к централизованной системе теплоснабжения от котельной. А именно, зона над линией темно синего цвета - эффективная зона централизованного теплоснабжения (при подключении дополнительной нагрузки доходы в системе превысят расходы), зона под линией темно синего цвета - неэффективная зона централизованного теплоснабжения (при подключении дополнительной нагрузки расходы в системе превысят доходы). При попадании в неэффективную зону необходимо рассмотреть альтернативные варианты теплоснабжения объектов теплопотребления (децентрализация, подключение к другому источнику теплоснабжения).

Важно отметить, что представленная функциональная зависимость рассчитана при условии, что условно-постоянные расходы источника теплоснабжения при подключении дополнительной нагрузки останутся неизменными (изменения состава оборудования для подключения дополнительной нагрузки не потребуется), кроме этого не потребуется реконструкции тепловых сетей от источника теплоснабжения до точки подключения нового объекта теплопотребления.

Раздел 3. Существующие и перспективные балансы теплоносителя

В соответствии с перспективным планом строительства, согласно Генеральному плану города Костромы, изменение перспективного баланса теплоносителя произойдет по следующим источникам тепловой энергии:

п/п	Источник теплоснабжения	Период изменений
1	2	3
1	Костромская ТЭЦ-2 ПАО «ТГК-2»	с 2019 г по 2022 год
2	Костромская ТЭЦ-1 ПАО «ТГК-2»	с 2019 г по 2027 год
3	Котельная улица Московская, 105 МУП города Костромы «Городские сети»	с 2019 г по 2022 год

Существующий баланс теплоносителя не изменится по следующим источникам тепловой энергии:

- Котельная улица Пастуховская, 37
- Котельная поселок Новый, 15
- Котельная улица Лесная, 27, строение 1
- Котельная улица Советская, 122а
- Котельная улица Советская, 22а
- Котельная улица Партизанская, 37, строение 1
- Котельная улица Боровая, 4
- Котельная улица Солоница, 5
- Котельная улица Сплавщиков, 4, строение 1
- Котельная улица Просвещения, 22, строение 1
- Котельная улица Сутырина, 8
- Котельная улица Смирнова Юрия, 41а
- Котельная шоссе Кинешемское, 72
- Котельная шоссе Кинешемское, 86
- Котельная улица Шагова, 205, строение 1
- Котельная улица Беленогова Юрия, 18
- Котельная улица Машиностроителей, 6
- Котельная улица Вокзальная, 1, строение 1
- Котельная улица Машиностроителей, 5 строение 1
- Котельная улица Загородная 2-я, 40а
- Котельная поселок Учхоза «Костромской» Костромской
- Котельная улица Голубкова, 9а
- Котельная улица Почтовая, 9
- Котельная улица Береговая, 45
- Котельная улица Костромская, 48а
- Котельная Военный городок-1, 10
- Котельная улица Вокзальная, 56
- БМК-0,35 Мвт улица Красная Байдарка, 1, 3
- БМК-0,25 Мвт улица Красная Байдарка, 7-8
- Котельная улица Никитская, 47в
- Котельная микрорайон Черноречье, 20а
- Котельная санаторий «Костромской»

- Котельная улица Ленина, 154
- Котельная улица Костромская, 99
- Котельная поселок Волжский
- Котельная проезд Апраксинский, 45

Также существующий баланс теплоносителя изменился по Костромской ТЭЦ-2 в связи с переключением потребителей от котельных выведенных из эксплуатации по следующим адресам: улица Войкова, 44; улица Смоленская, 23а; улица Свердлова, 51а; ул. Ю.Смирнова, 41а; Комбикормовый заводом

3.1. Существующие и перспективные балансы производительности водоподготовительных установок и максимального потребления теплоносителя теплопотребляющими установками потребителей

В таблице 3.1 представлены объемы теплоносителя к окончанию планируемого периода, с учетом предлагаемых к реализации мероприятий по новому строительству, реконструкции трубопроводов и переводу ряда потребителей на теплоснабжение от ПАО «ТГК-2»

Таблица 3.1

Наименование источника теплоснабжения	покупка теплоносителя, т/год	собственные нужды, т/год	нормативные утечки в т.с., т/год	сверхнормативные утечки в т.с., т/год	реализация, т/год	хоз. нужды, т/год
Котельная поселок Новый, 15	2296,0	724,0	1572,0	0	0	0
Котельная улица Партизанская, 37, строение 1	27,0	16,0	11,0	0	0	0
Котельная улица Боровая, 4	19031,0	13443,0	5588,0	0	0	0
Котельная улица Советская, 122а	-	-	480,66	-	-	-
Котельная улица Советская, 22а	-	-	-	-	-	-
Котельная улица Пастуховская, 37	-	-	3788,59	-	-	-
Котельная улица Сплавщиков, 4 строение 1	865,0	666,0	199,0	0	0	0
Котельная улица Просвещения, 22, строение 1	1295,0	597,0	698,0	0	0	0
Котельная улица Сутырина, 8	-	-	1159,05	-	-	-
Котельная микрорайон Черноречье, 20а	7858,0	3071,0	4787,0	0	0	0
Котельная улица Шагова, 205, строение 1	2867,0	466,0	2401,0	0	0	0
Котельная улица Беленогова Юрия, 18	-	-	190,44	-	-	-
Котельная улица Машиностроителей, 6	-	-	168,80	-	-	-
Котельная улица Вокзальная, 1, строение 1	293,09	225,0	68,09	0	0	0
Котельная улица Машиностроителей, 5, строение 1	2357,0	198,0	2159,0	0	0	0

Наименование источника теплоснабжения	покупка теплоносителя, т/год	собственные нужды, т/год	нормативные утечки в т.с., т/год	сверхнормативные утечки в т.с., т/год	реализация, т/год	хоз. нужды, т/год
Котельная улица Голубкова, 9а	-	-	824,14	-	-	-
Котельная улица Почтовая, 9	-	-	730,80	-	-	-
Котельная улица Береговая, 45	-	-	3429,10	-	-	-
Котельная улица Костромская, 48а	-	-	2,32	-	-	-
Котельная поселок Волжский	-	-	1530,21	-	-	-
Котельная Военный городок-1, 10	-	-	173,95	-	-	-
Котельная улица Московская, 105	-	-	66994,56	-	-	-
Котельная улица Вокзальная, 56	-	-	63,28	-	-	-
БМК-0,35 Мвт, улица Красная Байдарка, 1, 3	-	-	54,06	-	-	-
БМК-0,25 Мвт, улица Красная Байдарка, 7-8	-	-	31,37	-	-	-
Котельная улица Никитская, 47в	-	-	3834,88	-	-	-
Костромская ТЭЦ-1	-	-	767 676,00	-	-	-
Костромская ТЭЦ-2	-	-	790 752,50	-	-	-
Районная котельная КТЭЦ-2	-	-	53 917,30	-	-	-
Котельная улица Лесная, 27 строение1	3481	2906	714,62	0	0	0
Котельная улица Солоница,5	724	536	116,25	0	0	0
Котельная улица Водяная,95а	543	309	237,42	0	0	0
Котельная шоссе Кинешемское, 72	-	-	104,57	-	-	-
Котельная шоссе Кинешемское, 86	137	52	63,64	0	0	0
Котельная улица Загородная 2- я, 40а	540	157	320,95	0	0	0
Котельная поселок Учхоза «Костромской» Костромской	851	151	396,13	0	0	0
Котельная улица Костромская, 99	18913,8	501,6	2702,63	0	18008,5	0
Котельная улица Ленина, 154	-	-	-	-	-	-
Котельная проезд Апраксинский, 45	-	-	1530,21	-	-	-

Балансы производительности водоподготовительных установок теплоносителя для тепловых сетей сформированы по результатам сведения балансов тепловых нагрузок и тепловых мощностей источников систем теплоснабжения, после чего формируются балансы тепловой мощности источника тепловой энергии и присоединенной тепловой

нагрузки в каждой зоне действия источника тепловой энергии по каждому из магистральных выводов (если таких выводов несколько) тепловой мощности источника тепловой энергии и определяются расходы сетевой воды, объем сетей и теплопроводов и потери в сетях по нормативам потерь в зависимости от вида системы ГВС. При одиночных выводах распределение тепловой мощности не требуется. Значения потерь теплоносителя в магистралях каждого источника принимаются с повышающим коэффициентом (1,05-1,1 в зависимости от химического состава исходной воды, используемой для подпитки теплосети, и технологической схемы водоочистки).

Расчет производительности ВПУ котельных для подпитки тепловых сетей в их зонах действия с учетом перспективных планов развития выполнен согласно СНиП 41-02-2003 «Тепловые сети» (пп.6.16, 6.18).

В таблице 3.1.1 представлены перспективные балансы производительности ВПУ крупных котельных (тепловая мощность более 200 Гкал/ч), обеспечивающих теплоснабжение потребителей, и максимального потребления теплоносителя теплотребляющими установками потребителей в зонах действия источников теплоснабжения.

Таблица 3.1.1

Параметр	Единицы измерения	2017	2018	2019	2020	2021	2022	2023	2024	2025	2026 - 2028
Костромская ТЭЦ-1											
Производительность ВПУ	т/ч	170	170	170	170	170	170	170	170	170	170
Срок службы	лет	50	51	52	53	54	55	56	57	58	>59
Количество баков-аккумуляторов теплоносителя	ед.	0	0	0	0	0	0	0	0	0	0
Общая емкость баков-аккумуляторов	м3	0	0	0	0	0	0	0	0	0	0
Костромская ТЭЦ-2											
Производительность ВПУ	т/ч	320	320	320	320	320	320	320	320	320	320
Срок службы	лет	43	44	45	46	47	48	49	50	51	>52
Количество баков-аккумуляторов теплоносителя	ед.	1	1	1	1	1	1	1	1	1	1
Общая емкость баков-аккумуляторов	м3	1000	1000	1000	1000	1000	1000	1000	1000	1000	1000

Информация, необходимая для анализа максимального потребления теплоносителя в теплоиспользующих установках потребителей в перспективных зонах действия систем теплоснабжения и источниками тепловой энергии, а также в аварийных режимах систем теплоснабжения ресурсоснабжающими организациями города Костромы не предоставлена в виду отсутствия учета на источниках тепловой энергии отдельных статей потребления энергетических ресурсов.

3.2. Существующие и перспективные балансы производительности водоподготовительных установок источников тепловой энергии для компенсации потерь теплоносителя в аварийных режимах работы систем теплоснабжения

Расчет дополнительной аварийной подпитки тепловых сетей на новых и реконструируемых котельных предусматривается согласно п. 6.17 СНиП 41-02-2003 «Тепловые сети».

В таблице 3.2.1 приведены результаты расчета производительности ВПУ котельных, обеспечивающих теплоснабжение потребителей, для подпитки тепловых сетей в их зонах действия с учетом перспективных планов развития, а также результаты расчета аварийной подпитки тепловых сетей на новых и реконструируемых котельных.

Таблица 3.2.1

Наименование источника теплоснабжения	Производительность водоподготовительных установок в аварийных режимах работы, т/ч									
	2017	2018	2019	2020	2021	2022	2023	2024	2025	2026 - 2028
Костромская ТЭЦ-1*	220	220	220	220	220	220	220	220	220	220
Костромская ТЭЦ-2	в аварийном режиме в целях восполнения потерь теплоносителя в тепловых сетях используется сырая вода									

* - для источника теплоснабжения Костромская ТЭЦ-1 приведено значение максимальной паспортной производительности ХВО, при подпитке более 220 т/час в аварийном режиме в целях восполнения потерь теплоносителя в тепловых сетях используется сырая вода.

Раздел 4. Основные положения мастер-плана развития систем теплоснабжения городского округа город Кострома

В соответствии с требованиями постановления Правительства Российской Федерации от 22 февраля 2012 года № 154 «О требованиях к схемам теплоснабжения, порядку их разработки и утверждения». Для описания предложений по строительству, реконструкции и техническому перевооружению источников тепловой энергии схемы теплоснабжения и предложений по строительству и реконструкции тепловых сетей разрабатывается мастер-план схемы теплоснабжения.

Мастер-план схемы теплоснабжения предназначен для описания, обоснования отбора и представления заказчику схемы теплоснабжения нескольких вариантов ее реализации, из которых будет выбран рекомендуемый вариант.

Выбор рекомендуемого варианта выполняется на основе анализа тарифных (ценовых) последствий и анализа достижения ключевых показателей развития теплоснабжения.

Мастер-план схемы теплоснабжения разрабатывается на основании:

– решений по строительству генерирующих мощностей с комбинированной выработкой тепловой и электрической энергии, утвержденных в региональных схемах и программах перспективного развития электроэнергетики, разработанных в соответствии с постановлением Правительства Российской Федерации от 17 октября 2009 года № 823 «О схемах и программах перспективного развития электроэнергетики»;

– решений о теплофикационных турбоагрегатах, не прошедших конкурентный отбор мощности в соответствии с постановлением Правительства Российской Федерации от 4 мая 2012 года № 437 «О внесении изменений в некоторые акты Правительства Российской Федерации по вопросам функционирования оптового рынка электрической энергии и мощности»;

– решений по строительству объектов с комбинированной выработкой тепловой и электрической энергии, утвержденных в соответствии с договорами поставки мощности;

– решений по строительству объектов генерации тепловой энергии, утвержденных в программах газификации поселения, городских округов.

По результатам разработки мастер-плана схемы теплоснабжения формируется 2-3 варианта размещения объектов генерации с комбинированной выработкой тепловой и электрической энергии и объектов генерации тепловой энергии на территории городского округа. В каждом из включенных в мастер-план схемы теплоснабжения вариантов размещения объектов генерации рекомендуется формировать предлагаемый профиль теплоэнергетического оборудования.

4.1. Описание сценариев развития теплоснабжения городского округа

Сценарии перспективного развития схемы теплоснабжения городского округа базируются на предложениях по размещению на территории объектов генерации с комбинированной выработкой тепловой и электрической энергии, а также по размещению на территории городского округа объектов генерации тепловой энергии в соответствии с решениям, указанных в региональных схемах и программах перспективного развития электроэнергетики, решениях о теплофикационных турбоагрегатах не прошедших конкурентный отбор мощности, решениях в соответствии с договорами поставки мощности и решениях утвержденных в программах газификации поселения, городских округов.

На территории городского округа отсутствуют:

– решения по строительству генерирующих мощностей с комбинированной выработкой тепловой и электрической энергии, утвержденные в региональных схемах и программах перспективного развития электроэнергетики, разработанных в соответствии с постановлением Правительства Российской Федерации от 17 октября 2009 года № 823 «О схемах и программах перспективного развития электроэнергетики»;

– решения о теплофикационных турбоагрегатах, не прошедших конкурентный отбор мощности в соответствии с постановлением Правительства Российской Федерации от 4 мая 2012 года № 437 «О внесении изменений в некоторые акты Правительства Российской Федерации по вопросам функционирования оптового рынка электрической энергии и мощности»;

– решения по строительству объектов с комбинированной выработкой тепловой и электрической энергии, утвержденных в соответствии с договорами поставки мощности;

– решений по строительству объектов генерации тепловой энергии, утвержденных в программах газификации поселения.

Перечень сценариев развития и основания к их реализации приведены в таблице 4.1.1.

Таблица 4.1.1

Сценарии развития схемы теплоснабжения

Сценарий №	Основание реализации сценария
1	План развития Костромской ТЭЦ-2 в соответствии с распоряжением Правительства Российской Федерации от 7 февраля 2020 года № 232-р
2	Программа комплексного развития систем коммунальной инфраструктуры городского поселения
3	Утвержденная схема теплоснабжения. Раздел по перевооружению источников тепловой энергии, выводимым из эксплуатации
4	Утвержденная схема теплоснабжения. Раздел по перевооружению тепловых сетей
5	План инвестиционной программы ПАО «ТГК-2» по развитию источников тепловой энергии города Костромы
6	План инвестиционной программы ПАО «ТГК-2» по развитию тепловых сетей города Костромы
7	Технический план развития теплоснабжающих организаций

Далее приведено описание развития городского округа отдельно по каждому сценарию с указанием перечня мероприятий, реализуемых в ходе исполнения сценариев.

СЦЕНАРИЙ № 1

В рамках актуализации схемы теплоснабжения, в соответствии с распоряжением Правительства Российской Федерации от 7 февраля 2020 года № 232-р «О Перечне генерирующих объектов, мощность которых поставляется по договорам купли продажи (поставки) мощности модернизированных генерирующих объектов» в период 2023-2024 г.г. на Костромской ТЭЦ-2 планируется реализация проекта модернизации:

- Замена в полном объеме элементов КА ст.№3, №4 барабанного типа с увеличением паропроизводительности с 210 до 250 т/ч;
- Замена ЦВД теплофикационной паровой турбины ст.№2 с увеличением установленной мощности с 110 до 120 МВт.

СЦЕНАРИЙ № 2

Программой «Комплексного развития систем коммунальной инфраструктуры городского округа города Костромы» (далее – программа комплексного развития) предусмотрены мероприятия по развитию системы теплоснабжения городского округа с учетом действовавшей, на момент разработки программы комплексного развития, схемы теплоснабжения, инвестиционной программы организаций, проектов инвестиционных программ организаций и проектов планировки. Мероприятия по развитию систем теплоснабжения городского округа приведена в таблице 4.1.3.

№ п/п	Мероприятие	Основание проведения (документ)*	Технические параметры проекта	Цель проекта	Капитальные затраты, тыс. руб.	Источники возврата инвестиций	Срок реализации	План-график мероприятий										Капитальные затраты в ценах соответствующих лет, тыс. руб.				
								(в ценах 2016 г.)	Индекс-дефляторы	к предыд. году	1,000	1,063	1,060	1,048	1,041	1,036	1,036		1,036	1,021		
											к базовому году	1,000	1,063	1,127	1,181	1,229	1,274		1,319	1,367	1,416	1,446
											без НДС			2016	2017	2018	2019		2020	2021	2022	2023
	тепловым сетям РК-2																					
2.6	Подключение потребителей к тепловым сетям ТЭЦ-2		Реконструкция узла РСН на ТЭЦ-2		8 472,2		2016	8472,2										8 472,2				
2.7	Подключение потребителей к тепловым сетям ТЭЦ-2		Монтаж СНТ-5 на ТЭЦ-2		17 075,2		2017		18150,9									18 150,9				
2.8	Расходы на проведение мероприятий по подключению объектов заявителей		-		286,3		2014-2018	140,9	72,8	86,7								300,4				
2.9	Подключение планировочного района №3 общей площадью жилых помещений		Подключение планировочного района к сетям теплоснабжения КТЭЦ-1. Общая тепловая мощность - 116,5 Гкал/час		53 200,0		2016-2020	10640,0	11310,3	11988,9	12564,4	13079,5						59 583,2				

№ п/п	Мероприятие	Основание проведения (документ)*	Технические параметры проекта	Цель проекта	Капитальные затраты, тыс. руб.	Источники возврата инвестиций	Срок реализации	План-график мероприятий										Капитальные затраты в ценах соответствующих лет, тыс. руб.			
								(в ценах 2016 г.)	Индекс-дефляторы	к предыд. году	1,000	1,063	1,060	1,048	1,041	1,036	1,036		1,036	1,036	1,021
											к базовому году	1,000	1,063	1,127	1,181	1,229	1,274		1,319	1,367	1,416
					без НДС			2016	2017	2018	2019	2020	2021	2022	2023	2024	2025	без НДС			
2.10	ж/д №7,8а, 8б, 8 по улица Красная Подключении объекта: Культурно-развлекательный центр улица Магистральная, 65	Проект ИП	Прокладка 80 м тепловой сети до тепловой камеры котельной ГПКО "Мотордеталь"		1 916,9		2017		2037,7									2 037,7			
Итого (без НДС)					91 464,1			7 319,6	14 008,6	10 577,1	10 577,1	10 577,1	10 577,1	0,0	0,0	0,0	0,0	101 599,1			
НДС (18%)					16 463,5	-	2016-2018	1 317,5	2 521,5	1 903,9	1 903,9	1 903,9	1 903,9	0,0	0,0	0,0	0,0	18 287,8			
ИТОГО (с НДС)					107 927,6			8 637,1	16 530,1	12 481,0	12 481,0	12 481,0	12 481,0	0,0	0,0	0,0	0,0	119 886,9			
Итого по МУП «Городские сети» города Костромы (без НДС)					151 366,7			7 319,6	18 786,8	36 337,4	41 829,1	11 932,6	11 932,6	1 355,5	1 355,5	1 355,5	1 355,5	171 522,2			
НДС (18%)					27 246,0	-	2016-2025	1 317,5	3 381,6	6 540,7	7 529,2	2 147,9	2 147,9	244,0	244,0	244,0	244,0	30 874,0			
Итого по МУП «Городские сети» города Костромы (с НДС)					178 612,7			8 637,1	22 168,4	42 878,1	49 358,3	14 080,5	14 080,5	1 599,5	1 599,5	1 599,5	1 599,5	202 396,2			

№ п/п	Мероприятие	Основание проведения (документ)*	Технические параметры проекта	Цель проекта	Капитальные затраты, тыс. руб.	Источники возврата инвестиций	Срок реализации	План-график мероприятий										Капитальные затраты в ценах соответствующих лет, тыс. руб.			
								(в ценах 2016 г.)	Индекс-дефляторы	к предыд. году	1,000	1,063	1,060	1,048	1,041	1,036	1,036		1,036	1,036	1,021
											к базовому году	1,000	1,063	1,127	1,181	1,229	1,274		1,319	1,367	1,416
					без НДС			2016	2017	2018	2019	2020	2021	2022	2023	2024	2025	без НДС			
	охраны по улице Кузнецкой, 20		мощностью 1 Гкал/ч к КТЭЦ-2																		
1. 18	Подключение физкультурно-оздоровительного комплекса по улице Скворцова, 3а	СТс	Подключение объектов общей тепловой мощностью 0,4 Гкал/ч к КТЭЦ-2	Не установлены	-	2018-2022												0,0			
1. 19	Торговый центр, Шоссе Кинешемское, д.1	СТс	Подключение объектов общей тепловой мощностью 2,496 Гкал/ч к КТЭЦ-2	Не установлены	-	2017												0,0			
Итого (без НДС)					0,0	-	2016-2022	0,0	0,0	0,0	0,0	0,0	0,0	0,0	0,0	0,0	0,0	0,0			
НДС (18%)					0,0			0,0	0,0	0,0	0,0	0,0	0,0	0,0	0,0	0,0	0,0	0,0	0,0		
ИТОГО (с НДС)					0,0			0,0	0,0	0,0	0,0	0,0	0,0	0,0	0,0	0,0	0,0	0,0	0,0		
Итого по системам централизованного теплоснабжения (без НДС)					446 581,2	-	2016-2025	100 230,1	172 633,9	123 446,1	54 393,3	25 012,0	11 932,4	1 355,5	1 355,5	1 355,5	1 355,5	493 069,7			
НДС (18%)					80 384,6			18 041,4	31 074,1	22 220,3	9 790,8	4 502,2	2 147,8	244,0	244,0	244,0	244,0	88 752,5			

№ п/п	Мероприятие	Основание проведения (документ)*	Технические параметры проекта	Цель проекта	Капитальные затраты, тыс. руб.	Источники возврата инвестиций	Срок реализации	План-график мероприятий										Капитальные затраты в ценах соответствующих лет, тыс. руб.			
								(в ценах 2016 г.)	Индекс-дефляторы	к предыд. году	1,000	1,063	1,060	1,048	1,041	1,036	1,036		1,036	1,036	1,021
											1,000	1,063	1,127	1,181	1,229	1,274	1,319		1,367	1,416	1,446
											без НДС			2016	2017	2018	2019		2020	2021	2022
Итого по системам централизованного теплоснабжения (с НДС)					526 965,8			118 271,5	203 708,0	145 666,4	64 184,1	29 514,1	14 080,3	1 599,4	1 599,4	1 599,4	1 599,4	581 822,2			

* - Принятые сокращения:

- СТс – Схема теплоснабжения муниципального образования;
- ИП – Инвестиционная программа предприятия;
- проект ИП – проект инвестиционной программы предприятия;
- ПП – рассматриваемые Проекты планировки.

СЦЕНАРИЙ № 3

В соответствии с ранее принятым вариантом развития систем теплоснабжения схемы теплоснабжения до 2028 года (раздел 4 обосновывающих материалов) принимались следующие варианты развития схемы теплоснабжения в отношении источников генерации тепловой энергии:

- для котельной улица Пастуховская, 37 - начало работ по техническому перевооружению (этап проектирования);
- для котельной улица Сутырина, 8 – перевод на закрытую систему горячего водоснабжения с устройством индивидуальных тепловых пунктов в жилых домах, а также начало работ по переводу котельной на водогрейный режим;
- для котельной поселок Учхоза «Костромской» – строительство автоматизированной котельной;
- для котельной улица Никитская, 47в – перевод на закрытую систему горячего водоснабжения с устройством индивидуальных тепловых пунктов в жилых домах, а также начало работ по переводу котельной на водогрейный режим.

СЦЕНАРИЙ № 4

В соответствии с ранее принятым вариантом развития систем теплоснабжения схемы теплоснабжения до 2028 года (раздел 5 обосновывающих материалов) принимались следующие варианты развития схемы теплоснабжения в отношении тепловых сетей во исполнение реализации решений по источникам генерации: строительство тепловых сетей, приведенное в таблице 4.1.4.

Таблица 4.1.4.

Источник теплоснабжения до переключения	Источник теплоснабжения после переключения	Требуемая для переключения прокладка участка	
		Длина, м	Условный диаметр, мм
Котельная улица Советская, 22а	Котельная улица Пастуховская, 37	-	-

СЦЕНАРИЙ № 5

В рамках исполнения инвестиционной программы ПАО ТГК-2 планируются к выполнению следующие мероприятия:

в части источника генерации Костромская ТЭЦ-1:

№ п/п	Наименование мероприятий	Год начала реализации мероприятия	Год окончания реализации мероприятия	Расходы на реализацию мероприятий в прогнозных ценах, тыс. руб. (с НДС)						
				Всего	Проф-но к 2019	2 019	2 020	2 021	2 022	2 023
1	2	3	4	5	6	7	8	9	10	11
1	Реконструкция общестанционного паропровода острого пара с увеличением толщины стенки трубопровода	2020	2023	38 439			11 958	6 863	9 952	9 666

№ п/п	Наименование мероприятий	Год начала реализации мероприятия	Год окончания реализации мероприятия	Расходы на реализацию мероприятий в прогнозных ценах, тыс. руб. (с НДС)						
				Всего	Проф-но к 2019	2 019	2 020	2 021	2 022	2 023
1	2	3	4	5	6	7	8	9	10	11
2	Реконструкция паропровода острого пара к турбоагрегату ст. № 2 с увеличением толщины стенки трубопровода	2019	2019	9 846	1 027	8 819				
3	Модернизация ограждения территории с установкой системы периметровой сигнализации	2018	2021	3 050	29	1 473		1 548		
4	Реконструкция трансформатора связи №2 с заменой вводов	2020	2020	1 705			1 705			
5	Реконструкция коммерческих узлов учета тепловой энергии в паре на ООО "БКЛМ"	2021	2021	605				605		
6	Установка узлов коммерческого учета технической воды, забираемой из реки Волга	2021	2021	958				958		

в части источника генерации Костромская ТЭЦ-2:

№ п/п	Наименование мероприятий	Год начала реализации мероприятия	Год окончания реализации мероприятия	Расходы на реализацию мероприятий в прогнозных ценах, тыс. руб. (с НДС)						
				Всего	Проф-но к 2019	2 019	2 020	2 021	2 022	2 023
1	2	3	4	5	6	7	8	9	10	11
1	Реконструкция части подъездных железнодорожных путей с заменой рельс Р-43 на Р-65 со стрелочными переводами	2018	2019	41 209	33 033	8 176				
2	Замена насосов-дозаторов марки НД-0,1Э25/40К14А для перекачки гидразин-гидрата и аммиака	2019	2019	668		668				
3	Реконструкция турбогенератора ТВФ-63-2 ст.№ 1	2020	2020	4 231			4 231			

№ п/п	Наименование мероприятий	Год начала реализации мероприятия	Год окончания реализации мероприятия	Расходы на реализацию мероприятий в прогнозных ценах, тыс. руб. (с НДС)						
				Всего	Проф-но к 2019	2 019	2 020	2 021	2 022	2 023
1	2	3	4	5	6	7	8	9	10	11
4	Реконструкция турбины ПТ-60/130-13 ст.№ 1 с полной заменой 29 ступени	2020	2020	29 624			29 624			
5	Замена масляных выключателей ВМПЭ-6кВ ТДМ котлов № 1, 2, 3, ПЭН-1,2,3, рабочие и резервные вводы секций 1Р, 2Р, 3Р, 4Р в КРУ СН на вакуумные ВВ/TEL	2018	2019	4 808	508	4 300				
6	Установка воздушного винтового компрессора Atmos SES2500VARIO взамен компрессора №2 305ВП-30/8	2021	2021	9 319				9 319		
7	Реконструкция системы сигнализации пожаротушения кабельного хозяйства главного корпуса	2018	2021	7 338	260	4 385		2 693		
8	Модернизация ограждения территории с установкой системы периметральной сигнализации	2019	2021	3 915		3 224		691		
9	Реконструкция ОРУ-110кВ с поэтапной заменой МВ-110 кВ на вакуумные	2023	2023	402						402
10	Реконструкция трубопровода технической воды на эстакаде с заменой на трубопровод ПНД	2018	2019	4 280	190	4 090				
11	Реконструкция котла БКЗ 210-140 №4 с заменой коллекторов и необогреваемых гибов	2019	2019	10 188		10 188				
12	Формирование запретной зоны Костромской ТЭЦ-2	2019	2019	495		495				
13	Реконструкция турбины Т-100-120/130-3 ст. №2	2021	2021	17 637				17 637		
14	Реконструкция турбогенератора ТВФ-120-2	2021	2021	3 321				3 321		

№ п/п	Наименование мероприятий	Год начала реализации мероприятия	Год окончания реализации мероприятия	Расходы на реализацию мероприятий в прогнозных ценах, тыс. руб. (с НДС)						
				Всего	Проф-но к 2019	2 019	2 020	2 021	2 022	2 023
1	2	3	4	5	6	7	8	9	10	11
15	Реконструкция трубопроводов подачи питательной воды в энергетические котлы	2017	2023	18 341	10 593					7 748
16	Оборудование досмотровой площадки транспортных средств центрального КПП с установкой ограждений, колесоотбоев и противотаранных устройств-блокираторов	2022	2022	403					403	
17	Установка освещения по периметру объекта (гл. корпус, мазутное хоз-во, ГРП, ресиверы водорода)	2022	2022	173					173	
18	Реконструкция системы видеонаблюдения с подключением доп. участка цифрового видеонаблюдения, прокладкой ВОЛ-линии связи до мазутного хозяйства	2022	2022	216					216	
19	Реконструкция основного периметрального ограждения у мазутного хозяйства (400 м.п.)	2022	2022	5 011					5 011	

в части источника генерации Районная котельная КТЭЦ-2:

№ п/п	Наименование мероприятий	Год начала реализации мероприятия	Год окончания реализации мероприятия	Расходы на реализацию мероприятий в прогнозных ценах, тыс. руб. (с НДС)						
				Всего	Проф-но к 2019	2 019	2 020	2 021	2 022	2 023
1	2	3	4	5	6	7	8	9	10	11
1	Реконструкция узла учета тепловой энергии сетевой воды с установкой	2021	2021	2 087				2 087		

№ п/п	Наименование мероприятий	Год начала реализации мероприятия	Год окончания реализации мероприятия	Расходы на реализацию мероприятий в прогнозных ценах, тыс. руб. (с НДС)						
				Всего	Проф-но к 2019	2 019	2 020	2 021	2 022	2 023
1	2	3	4	5	6	7	8	9	10	11
	ультразвуковых расходомеров US-800.									

СЦЕНАРИЙ № 6

В связи с частичным исполнением обязательств концессионного соглашения внесены изменения в план инвестиционной программы ПАО «ТГК-2» по развитию теплоснабжения города Костромы – раздел 5.4 «Обоснование предлагаемых для строительства или реконструкции тепловых сетей для повышения эффективности функционирования системы теплоснабжения, в том числе за счет перевода котельных в пиковый режим работы или ликвидации котельных». Перечень и краткие характеристики мероприятий по строительству, реконструкции тепловых сетей приведен в таблице 4.1.5.

Таблица 4.1.5.

Перечень и краткие характеристики мероприятий по строительству, реконструкции тепловых сетей

Источник	Наименование начала участка	Наименование конца участка	Длина участка, м	Год строительства/реконструкции		Существующий условный диаметр, мм	Перспективный условный диаметр, мм	Вид прокладки и тепловой сети	Теплоизоляционный материал	Затраты с НДС, тыс. руб.
				Год начала реализации мероприятия	Год окончания реализации мероприятия					
Мероприятия проводимые в рамках инвестиционной программы на магистральных тепловых сетях, принадлежащих ПАО «ТГК-2»										
-	Реконструкция участка тепловой сети улица М. Гора, 6 К-36а-ж/д		125	2019	2019	Минераловатная Ø159	ППМ изоляция Ø159	-		3 919
-	Реконструкция участка тепловой сети улица В. Терешкова К-7-К-76		120	2019	2019	Минераловатная Ø159	ППМ изоляция Ø159	-		3 350
-	Реконструкция участка тепловой сети улица Долгая поляна 6ТК-8-2Б - 6ТК-8-3		96	2019	2019	Пенополиуретан Ø325	ППМ изоляция Ø325	-		3 151
-	Реконструкция участка тепловой сети улица Индустриальная 2ТК-4 - 2ТК-4-1		125	2019	2019	Минераловатная Ø273	ППМ изоляция Ø273	-		3 852
-	Реконструкция участка тепловой сети улица Силикатная К-6 -К-7		28	2019	2019	Минераловатная Ø530	ППМ изоляция Ø530	-		2 562
-	Реконструкция участка тепловой сети улица Красная Слобода от ТК К-48В- ТК К-50		348	2019	2019	Минераловатная Ø400	ППМ изоляция Ø400	-		18 000
-	Реконструкция участка тепловой сети улица 8 Марта 1ТК--54- 1 ТК-56		160	2019	2019	Минераловатная Ø530	ППМ изоляция Ø530	-		7 200
-	Перевод потребителей с котельной улица Ю. Смирнова,41а на коллектора ТЭЦ-2 ТГК-2.		120	2019	2020	-	ППМ изоляция Ø150	-		5 282

Источник	Наименование начала участка	Наименование конца участка	Длина участка, м	Год строительства/реконструкции		Существующий условный диаметр, мм	Перспективный условный диаметр, мм	Вид прокладк и тепловой сети	Теплоизоляционный материал	Затраты с НДС, тыс. руб.
				Год начала реализации мероприятия	Год окончания реализации мероприятия					
-	Реконструкция участка тепловой сети улица Сутырина 2ТК-17 - 2ТК-18 (выполнение работ по асфальтированию)		0	2018	2019	Минераловатная Ø426	ППМ изоляция Ø426	-		16 359
-	Реконструкция участка тепловой сети улица Федосеева К-4 -К-4б		189	2019	2019	Минераловатная Ø630	ППУ изоляция Ø630	-		17 247
-	Реконструкция участка тепловой сети улица Борьбы К-5а К-10		787	2019	2019	Минераловатная Ø630	ППУ изоляция Ø630	-		72 014
-	Реконструкция участка тепловой сети К-41а-К-42 улица Князева		91	2019	2019	Минераловатная Ø219	ППУ изоляция Ø219	-		3 519
-	Реконструкция участка тепловой сети К-42-К-129 улица Князева		56	2019	2019	Минераловатная Ø219	ППУ изоляция Ø219	-		1 781
-	Реконструкция участка тепловой сети К-113-К-114 пер.Кадыевский		25	2019	2019	Минераловатная Ø219	ППУ изоляция Ø219	-		550
-	Реконструкция участка тепловой сети К-123-К-126 пер. Кирпичный		159	2020	2020	Минераловатная Ø273	ППУ изоляция Ø273	-		9 591
-	Реконструкция участка тепловой сети К-402-К-404 улица Островского		86	2021	2021	Минераловатная Ø426	ППУ изоляция Ø426	-		5 520
-	Реконструкция участка тепловой сети К-404-К-37а улица Островского		225	2021	2021	Минераловатная Ø300	ППУ изоляция Ø300	-		14 441
-	Реконструкция участка тепловой сети улица Горького К-10-К-17		590	2020	2021	Минераловатная Ø530	ППУ изоляция Ø530	-		56 582

Источник	Наименование начала участка	Наименование конца участка	Длина участка, м	Год строительства/реконструкции		Существующий условный диаметр, мм	Перспективный условный диаметр, мм	Вид прокладок и тепловой сети	Теплоизоляционный материал	Затраты с НДС, тыс. руб.
				Год начала реализации мероприятия	Год окончания реализации мероприятия					
-	Реконструкция участка тепловой сети улица Никитская от Т.2(1ТК-146-14) до СК-3, СК-3-СК-7, СК-8-СК15		612	2023	2023	Минераловатная Ø273/219/159	ППУ изоляция Ø273/219/159	-		34 105
-	Реконструкция участка тепловой сети улица Калиновская К-20А-К-80		246	2023	2023	Минераловатная Ø273	ППУ изоляция Ø273	-		17 129
-	Реконструкция участка тепловой сети улица Беговая ТК-К-100-СК-1 - Беговая 31ЦТП-К-101		197	2020	2020	Минераловатная Ø159	ППУ изоляция Ø159	-		8 258
-	Реконструкция участка тепловой сети улица Борьбы ТК-5 до К-5А		43	2021	2021	Минераловатная Ø630	ППУ изоляция Ø630	-		3 935
-	Реконструкция участка тепловой сети улица Федосеева К-4б -К-5		14	2021	2021	Минераловатная Ø630	ППУ изоляция Ø630	-		1 022
-	Реконструкция участка тепловой сети улица Борьбы К-5а К-10		270	2020	2020	Минераловатная Ø630	ППУ изоляция Ø630	-		40 480
-	Реконструкция участка тепловой сети улица Боевая К-25-К-25а		32	2021	2021	Минераловатная Ø325	ППУ изоляция Ø325	-		2 054
-	Реконструкция участка тепловой сети улица Мясницкая 1ТК-56 -1ТК-63		781	2020	2021	Минераловатная Ø426	ППУ изоляция Ø426	-		50 128
-	Реконструкция участка тепловой сети улица Долгая Поляна 6ТК-8-2 - 6ТК-8-6		200	2022	2022	Минераловатная Ø300	ППУ изоляция Ø300	-		14 181

Источник	Наименование начала участка	Наименование конца участка	Длина участка, м	Год строительства/реконструкции		Существующий условный диаметр, мм	Перспективный условный диаметр, мм	Вид прокладк и тепловой сети	Теплоизоляционный материал	Затраты с НДС, тыс. руб.
				Год начала реализации мероприятия	Год окончания реализации мероприятия					
-	Реконструкция участка тепловой сети улица Советская К-36-К-61		39	2020	2020	Минераловатная Ø 219	ППУ изоляция Ø 219	-		1 865
-	Реконструкция участка тепловой сети улица Спасокукоцкого от ТК К-45-ТК К-46		160	2021	2021	Минераловатная Ø200	ППУ изоляция Ø200	-		8 743
-	Реконструкция участка тепловой сети улица Спасокукоцкого от ТК К-10-ТК К-44		278	2021	2021	Минераловатная Ø250	ППУ изоляция Ø250	-		17 608
-	Реконструкция участка тепловой сети улица Беговая ТК-87Б - К-89		264	2020	2020	Минераловатная Ø300	ППУ изоляция Ø300	-		16 945
-	Реконструкция участка тепловой сети улица Никитская 1ТК-51 до ТК-53		192	2022	2022	Минераловатная Ø500	ППУ изоляция Ø500	-		13 574
-	Реконструкция участка тепловой сети улица Беговая К-23-К-101		159	2020	2020	Минераловатная Ø219	ППУ изоляция Ø219	-		8 274
-	Реконструкция участка тепловой сети улица Спасокукоцкого от ТК К-44-ТК К-45		196	2021	2021	Минераловатная Ø250	ППУ изоляция Ø250	-		12 414
-	Реконструкция участка тепловой сети улица Новый быт К-56 - К-86		254	2021	2021	Минераловатная Ø426	ППУ изоляция Ø426	-		17 118
-	Реконструкция участка тепловой сети улица Долматова от ТК К-129- ТК К-130		80	2023	2023	Минераловатная Ø219	ППУ изоляция Ø219	-		5 117

Источник	Наименование начала участка	Наименование конца участка	Длина участка, м	Год строительства/реконструкции		Существующий условный диаметр, мм	Перспективный условный диаметр, мм	Вид прокладок и тепловой сети	Теплоизоляционный материал	Затраты с НДС, тыс. руб.
				Год начала реализации мероприятия	Год окончания реализации мероприятия					
-	Реконструкция участка тепловой сети улица Боевая 7ТК-6 - 7ТК-7		189	2021	2021	Минераловатная Ø426	ППУ изоляция Ø426	-		12 131
-	Реконструкция участка тепловой сети К-54а - К-56 улица Задорина		232	2021	2021	Минераловатная Ø426	ППУ изоляция Ø426	-		16 715
-	Реконструкция участка тепловой сети К-26-К-74а улица Симановского		597	2022	2022	Минераловатная Ø200	ППУ изоляция Ø200	-		34 219
-	Реконструкция участка тепловой сети К-54а-К-136 проспект Рабочий		160	2021	2021	Минераловатная Ø426	ППУ изоляция Ø426	-		10 783
-	Реконструкция участка тепловой сети К-17 - К-18 улица Новикова		149	2021	2021	Минераловатная Ø426	ППУ изоляция Ø426	-		10 735
-	Реконструкция участка тепловой сети К-18в - К-20а улица Катушечная		261	2023	2023	Минераловатная Ø426	ППУ изоляция Ø426	-		19 337
-	Реконструкция участка тепловой сети К-20а - К-22 улица Катушечная		432	2022	2022	Минераловатная Ø300	ППУ изоляция Ø300	-		30 541
-	Реконструкция участка тепловой сети К-56-К-60 улица 5-я Рабочая		405	2022	2022	Минераловатная Ø273	ППУ изоляция Ø273	-		23 295
-	Реконструкция участка тепловой сети 1ТК-37-1ТК-38 улица Гагарина		74	2021	2021	Минераловатная Ø720	ППУ изоляция Ø720	-		7 452
-	Реконструкция участка тепловой сети 1ТК-34-1ТК-35а улица Гагарина		118	2021	2021	Минераловатная Ø720	ППУ изоляция Ø720	-		11 882

Источник	Наименование начала участка	Наименование конца участка	Длина участка, м	Год строительства/реконструкции		Существующий условный диаметр, мм	Перспективный условный диаметр, мм	Вид прокладок и тепловой сети	Теплоизоляционный материал	Затраты с НДС, тыс. руб.
				Год начала реализации мероприятия	Год окончания реализации мероприятия					
-	Реконструкция участка тепловой сети 1ТК-44-1ТК-45 улица Гагарина		56	2021	2021	Минераловатная Ø530	ППУ изоляция Ø530	-		4 089
-	Реконструкция участка тепловой сети 1ТК-30-1ТК-31 улица Титова		40	2021	2021	Минераловатная Ø530	ППУ изоляция Ø530	-		2 921
-	Реконструкция участка тепловой сети 1ТК-41-1ТК-42 по бульвару Петровского		40	2021	2021	Минераловатная Ø720	ППУ изоляция Ø720	-		2 921
-	Реконструкция участка тепловой сети 1ТК-27-1ТК-28 улица Гагарина		30	2021	2021	Минераловатная Ø720	ППУ изоляция Ø720	-		3 021
-	Реконструкция участка тепловой сети 1ТК-28-1ТК-29 улица Гагарина		58	2021	2021	Минераловатная Ø720	ППУ изоляция Ø720	-		5 907
-	Реконструкция участка тепловой сети 1ТК-53-1-1ТК-53-4 улица Войкова		203	2023	2023	Минераловатная Ø500	ППУ изоляция Ø500	-		13 654
-	Реконструкция участка тепловой сети 1ТК-53-8-1ТК-53-12 улица Войкова		213	2022	2022	Минераловатная Ø300	ППУ изоляция Ø300	-		14 375
-	Реконструкция участка тепловой сети 1ТК-53-7-1ТК-53-8 улица Войкова		84	2022	2022	ППМ Ø300	ППУ изоляция Ø300	-		5 688
-	Реконструкция участка тепловой сети 1ТК-26-1-1ТК-27 улица Гагарина		162	2023	2023	Минераловатная Ø720	ППУ изоляция Ø720	-		16 246
-	Реконструкция участка тепловой сети 1ТК-33-1ТК-34 улица Гагарина		126	2021	2021	Минераловатная Ø720	ППУ изоляция Ø720	-		12 821

Источник	Наименование начала участка	Наименование конца участка	Длина участка, м	Год строительства/реконструкции		Существующий условный диаметр, мм	Перспективный условный диаметр, мм	Вид прокладок и тепловой сети	Теплоизоляционный материал	Затраты с НДС, тыс. руб.
				Год начала реализации мероприятия	Год окончания реализации мероприятия					
-	Реконструкция участка тепловой сети 1ТК-30-1ТК-33 улица Гагарина		238	2022	2022	Минераловатная Ø720	ППУ изоляция Ø720	-		25 140
-	Реконструкция участка тепловой сети К-139-К-143 улица Новополянская		467	2022	2022	Минераловатная Ø426	ППУ изоляция Ø426	-		33 015
-	Реконструкция участка тепловой сети К-51А-К-122 улица Задорина		140	2022	2022	Минераловатная Ø426	ППУ изоляция Ø426	-		10 714
-	Реконструкция участка тепловой сети К-18в-1тк-66 улица М. Новикова		670	2023	2023	Минераловатная Ø426	ППУ изоляция Ø426	-		46 550
-	Реконструкция участка тепловой сети К-50-К-52а улица Красная Слобода		428	2022	2022	Минераловатная Ø426	ППУ изоляция Ø426	-		30 258
-	Реконструкция участка тепловой сети К-137-К-139 проспект Рабочий		88	2023	2023	Минераловатная Ø426	ППУ изоляция Ø426	--		6 520
-	Реконструкция участка тепловой сети К-13-К-17 микрорайон Паново		531	2023	2023	Минераловатная Ø426	ППУ изоляция Ø426	-		41 180
-	К-18-Т.5, К-18-1-К-21Т.5-К-18-1, К-19-2-Т-6 улица Крупской		488	2023	2023	Минераловатная Ø426	ППУ изоляция Ø426	-		36 170
-	Реконструкция участка тепловой сети 6ТК-14-6ТК-18 улица Индустриальная		721	2023	2023	Минераловатная Ø300	ППУ изоляция Ø300	-		53 418
-	ЦТП № 1- К-13 микрорайон Паново		497	2023	2023	Минераловатная Ø300	ППУ изоляция Ø300			36 830

Наименование мероприятия*	Год	Протяженность подземных участков отопления м.п. в двухтрубном исчислении.	Протяженность подземных участков отопления м.п. в двухтрубном исчислении.	Протяженность надземных участков отопления м.п. в двухтрубном исчислении.	Протяженность ГВС/циркуляция м.п. в двухтрубном исчислении.	Стоимость выполнения работ, тыс. руб. (с НДС)
		Канальная прокладка стальных труб в ППУ-ПЭ с СОДК.	Безканальная прокладка гофрированных труб из нержавеющей стали в ППУ-ПЭ без СОДК.	Стальные трубы ППУ-ОЦ с СОДК.	Трубопроводы из термостойкого полиэтилена (PE-RT).	
Мероприятия проводимые на распределительных тепловых сетях, переданных ПАО «ТГК-2» по Концессионному соглашению						
Реконструкция распределительных тепловых сетей от магистральной тепловой камеры К-88	2019	1 799	0	123	233	
Реконструкция распределительных тепловых сетей от магистральной тепловой камеры К-20а	2019	207	0	0	0	
Реконструкция распределительных тепловых сетей от магистральной тепловой камеры К-21	2019	272	0	0	0	
Реконструкция распределительных тепловых сетей от магистральной тепловой камеры К-21а	2019	71	0	0	76	
Реконструкция распределительных тепловых сетей от магистральной тепловой камеры К-101	2019	400	0	0	89	
Реконструкция распределительных тепловых сетей от магистральной тепловой камеры К-14а	2019	664	186	60	0	
Реконструкция распределительных тепловых сетей от магистральной тепловой камеры К-82	2019	396	0	20	0	
Реконструкция распределительных тепловых сетей от магистральной тепловой камеры К-25а	2019	192	0	0	0	
Реконструкция распределительных тепловых сетей от магистральной тепловой камеры К-41	2019	435	237	0	0	

Наименование мероприятия*	Год	Протяженность подземных участков отопления м.п. в двухтрубном исчислении.	Протяженность подземных участков отопления м.п. в двухтрубном исчислении.	Протяженность надземных участков отопления м.п. в двухтрубном исчислении.	Протяженность ГВС/циркуляция м.п. в двухтрубном исчислении.	Стоимость выполнения работ, тыс. руб. (с НДС)
		Канальная прокладка стальных труб в ППУ-ПЭ с СОДК.	Безканальная прокладка гофрированных труб из нержавеющей стали в ППУ-ПЭ без СОДК.	Стальные трубы ППУ-ОЦ с СОДК.	Трубопроводы из термостойкого полиэтилена (PE-RT).	
Реконструкция распределительных тепловых сетей от магистральной тепловой камеры К-42	2019	562	220	71	0	
Реконструкция распределительных тепловых сетей от магистральной тепловой камеры К-19	2019	123	0	0	0	
Реконструкция распределительных тепловых сетей от магистральной тепловой камеры К-78,79,80 вл	2019	54	0	0	0	
Реконструкция распределительных тепловых сетей от магистральной тепловой камеры К-87	2019	134	0	0	0	
Реконструкция распределительных тепловых сетей от магистральной тепловой камеры К-26	2019	136	0	0	0	
Реконструкция распределительных тепловых сетей от магистральной тепловой камеры К-99	2019	123	0	0	0	
Реконструкция распределительных тепловых сетей от магистральной тепловой камеры К-100	2019	153	0	0	0	
Реконструкция распределительных тепловых сетей от магистральной тепловой камеры т.А квартал 7	2019	222	0	0	0	
Реконструкция распределительных тепловых сетей от магистральной тепловой камеры кот. Машиностроение, 5 (строение1)	2019	0	0	0	138	

Наименование мероприятия*	Год	Протяженность подземных участков отопления м.п. в двухтрубном исчислении.	Протяженность подземных участков отопления м.п. в двухтрубном исчислении.	Протяженность надземных участков отопления м.п. в двухтрубном исчислении.	Протяженность ГВС/циркуляция м.п. в двухтрубном исчислении.	Стоимость выполнения работ, тыс. руб. (с НДС)
		Канальная прокладка стальных труб в ППУ-ПЭ с СОДК.	Безканальная прокладка гофрированных труб из нержавеющей стали в ППУ-ПЭ без СОДК.	Стальные трубы ППУ-ОЦ с СОДК.	Трубопроводы из термостойкого полиэтилена (РЕ-RT).	
Итого в 2019 году	7395	5942	643	275	536	225 381,36
Реконструкция распределительных тепловых сетей от магистральной тепловой камеры К-100	2020	521	0	0	0	
Реконструкция распределительных тепловых сетей от магистральной тепловой камеры К-101	2020	94	0	0	59	
Реконструкция распределительных тепловых сетей от магистральной тепловой камеры К-11	2020	130	0	0	0	
Реконструкция распределительных тепловых сетей от магистральной тепловой камеры К-137	2020	290	0	0	0	
Реконструкция распределительных тепловых сетей от магистральной тепловой камеры К-138	2020	568	0	0	0	
Реконструкция распределительных тепловых сетей от магистральной тепловой камеры К-142	2020	476	0	77	0	
Реконструкция распределительных тепловых сетей от магистральной тепловой камеры К-14а	2020	22	8	0	0	
Реконструкция распределительных тепловых сетей от магистральной тепловой камеры К-21	2020	607	0	184	86	
Реконструкция распределительных тепловых сетей от магистральной тепловой камеры К-21а	2020	715	0	65	291	

Наименование мероприятия*	Год	Протяженность подземных участков отопления м.п. в двухтрубном исчислении.	Протяженность подземных участков отопления м.п. в двухтрубном исчислении.	Протяженность надземных участков отопления м.п. в двухтрубном исчислении.	Протяженность ГВС/циркуляция м.п. в двухтрубном исчислении.	Стоимость выполнения работ, тыс. руб. (с НДС)
		Канальная прокладка стальных труб в ППУ-ПЭ с СОДК.	Безканальная прокладка гофрированных труб из нержавеющей стали в ППУ-ПЭ без СОДК.	Стальные трубы ППУ-ОЦ с СОДК.	Трубопроводы из термостойкого полиэтилена (РЕ-RT).	
Реконструкция распределительных тепловых сетей от магистральной тепловой камеры К-25а	2020	82	0	61	0	
Реконструкция распределительных тепловых сетей от магистральной тепловой камеры К-26	2020	450	0	0	25	
Реконструкция распределительных тепловых сетей от магистральной тепловой камеры К-32	2020	53	0	0	0	
Реконструкция распределительных тепловых сетей от магистральной тепловой камеры К-33	2020	227	0	0	0	
Реконструкция распределительных тепловых сетей от магистральной тепловой камеры К-36а	2020	162	0	0	0	
Реконструкция распределительных тепловых сетей от магистральной тепловой камеры К-42	2020	99	0	0	0	
Реконструкция распределительных тепловых сетей от магистральной тепловой камеры К-43	2020	32	0	0	0	
Реконструкция распределительных тепловых сетей от магистральной тепловой камеры К-61	2020	375	0	0	0	
Реконструкция распределительных тепловых сетей от магистральной тепловой камеры К-78,79,80 вл	2020	40	0	0	0	

Наименование мероприятия*	Год	Протяженность подземных участков отопления м.п. в двухтрубном исчислении.	Протяженность подземных участков отопления м.п. в двухтрубном исчислении.	Протяженность надземных участков отопления м.п. в двухтрубном исчислении.	Протяженность ГВС/циркуляция м.п. в двухтрубном исчислении.	Стоимость выполнения работ, тыс. руб. (с НДС)
		Канальная прокладка стальных труб в ППУ-ПЭ с СОДК.	Безканальная прокладка гофрированных труб из нержавеющей стали в ППУ-ПЭ без СОДК.	Стальные трубы ППУ-ОЦ с СОДК.	Трубопроводы из термостойкого полиэтилена (PE-RT).	
Реконструкция распределительных тепловых сетей от магистральной тепловой камеры К-82	2020	187	0	0	0	
Реконструкция распределительных тепловых сетей от магистральной тепловой камеры К-86	2020	89	0	0	0	
Реконструкция распределительных тепловых сетей от магистральной тепловой камеры К-87	2020	737	0	12	423	
Реконструкция распределительных тепловых сетей от магистральной тепловой камеры К-88	2020	1 010	387	17	30	
Реконструкция распределительных тепловых сетей от магистральной тепловой камеры т.А квартал 7	2020	314	0	0	0	
Реконструкция распределительных тепловых сетей от магистральной тепловой камеры К-35	2020	1 715	826	72	26	
Реконструкция распределительных тепловых сетей от магистральной тепловой камеры К-74а	2020	972	0	218	0	
Реконструкция распределительных тепловых сетей от магистральной тепловой камеры К-6	2020	236	0	0	0	
Реконструкция распределительных тепловых сетей от магистральной тепловой камеры К-8	2020	430	0	26	0	

Наименование мероприятия*	Год	Протяженность подземных участков отопления м.п. в двухтрубном исчислении.	Протяженность подземных участков отопления м.п. в двухтрубном исчислении.	Протяженность надземных участков отопления м.п. в двухтрубном исчислении.	Протяженность ГВС/циркуляция м.п. в двухтрубном исчислении.	Стоимость выполнения работ, тыс. руб. (с НДС)
		Канальная прокладка стальных труб в ППУ-ПЭ с СОДК.	Безканальная прокладка гофрированных труб из нержавеющей стали в ППУ-ПЭ без СОДК.	Стальные трубы ППУ-ОЦ с СОДК.	Трубопроводы из термостойкого полиэтилена (PE-RT).	
Реконструкция распределительных тепловых сетей от магистральной тепловой камеры кот. Машиностроение, 5 (строение1)	2020	0	0	0	514	
Итого в 2020 году	14035	10631	1221	730	1453	301 423,58
Реконструкция распределительных тепловых сетей от магистральной тепловой камеры К-5а	2021	171	0	82	0	
Реконструкция распределительных тепловых сетей от магистральной тепловой камеры К-38а	2021	558				
Реконструкция распределительных тепловых сетей от магистральной тепловой камеры 6-ТК-11-3	2021	366	0	0	398	
Реконструкция распределительных тепловых сетей от магистральной тепловой камеры К-99	2021	20	0	61	0	
Реконструкция распределительных тепловых сетей от магистральной тепловой камеры К-100	2021	461	0	151	0	
Реконструкция распределительных тепловых сетей от магистральной тепловой камеры К-101	2021	0	0	40	0	
Реконструкция распределительных тепловых сетей от магистральной тепловой камеры К-11	2021	364	158	0	0	

Наименование мероприятия*	Год	Протяженность подземных участков отопления м.п. в двухтрубном исчислении.	Протяженность подземных участков отопления м.п. в двухтрубном исчислении.	Протяженность надземных участков отопления м.п. в двухтрубном исчислении.	Протяженность ГВС/циркуляция м.п. в двухтрубном исчислении.	Стоимость выполнения работ, тыс. руб. (с НДС)
		Канальная прокладка стальных труб в ППУ-ПЭ с СОДК.	Безканальная прокладка гофрированных труб из нержавеющей стали в ППУ-ПЭ без СОДК.	Стальные трубы ППУ-ОЦ с СОДК.	Трубопроводы из термостойкого полиэтилена (PE-RT).	
Реконструкция распределительных тепловых сетей от магистральной тепловой камеры К-143	2021	172	0	0	0	
Реконструкция распределительных тепловых сетей от магистральной тепловой камеры К-15	2021	106	0	0	0	
Реконструкция распределительных тепловых сетей от магистральной тепловой камеры К-15а	2021	39	0	0	0	
Реконструкция распределительных тепловых сетей от магистральной тепловой камеры К-18	2021	441	191	0	0	
Реконструкция распределительных тепловых сетей от магистральной тепловой камеры К-19	2021	69	0	0	0	
Реконструкция распределительных тепловых сетей от магистральной тепловой камеры К-21	2021	0	0	38	0	
Реконструкция распределительных тепловых сетей от магистральной тепловой камеры К-21а	2021	148	0	0	87	
Реконструкция распределительных тепловых сетей от магистральной тепловой камеры К-32	2021	599	664	89	0	
Реконструкция распределительных тепловых сетей от магистральной тепловой камеры К-33	2021	150	0	0	0	

Наименование мероприятия*	Год	Протяженность подземных участков отопления м.п. в двухтрубном исчислении.	Протяженность подземных участков отопления м.п. в двухтрубном исчислении.	Протяженность надземных участков отопления м.п. в двухтрубном исчислении.	Протяженность ГВС/циркуляция м.п. в двухтрубном исчислении.	Стоимость выполнения работ, тыс. руб. (с НДС)
		Канальная прокладка стальных труб в ППУ-ПЭ с СОДК.	Безканальная прокладка гофрированных труб из нержавеющей стали в ППУ-ПЭ без СОДК.	Стальные трубы ППУ-ОЦ с СОДК.	Трубопроводы из термостойкого полиэтилена (PE-RT).	
Реконструкция распределительных тепловых сетей от магистральной тепловой камеры К-36б	2021	310	238	0	0	
Реконструкция распределительных тепловых сетей от магистральной тепловой камеры К-48г	2021	76	55	0	0	
Реконструкция распределительных тепловых сетей от магистральной тепловой камеры К-6	2021	215	0	0	0	
Реконструкция распределительных тепловых сетей от магистральной тепловой камеры К-79	2021	106	0	0	0	
Реконструкция распределительных тепловых сетей от магистральной тепловой камеры К-43	2021	544	149	0	0	
Реконструкция распределительных тепловых сетей от магистральной тепловой камеры К-55	2021	48	0	0	0	
Реконструкция распределительных тепловых сетей ГВС и рециркуляции от кот. Машиностроение, 5 (строение1)	2021	0	0	0	212	
Реконструкция распределительных тепловых сетей от магистральной тепловой камеры 6-ТК-8-6	2021		0	0	473	
Итого в 2021 году	8049	4963	1455	460	1170	164 980,91
Реконструкция распределительных тепловых сетей от магистральной тепловой камеры К-115	2022	67	137	0	0	

Наименование мероприятия*	Год	Протяженность подземных участков отопления м.п. в двухтрубном исчислении.	Протяженность подземных участков отопления м.п. в двухтрубном исчислении.	Протяженность надземных участков отопления м.п. в двухтрубном исчислении.	Протяженность ГВС/циркуляция м.п. в двухтрубном исчислении.	Стоимость выполнения работ, тыс. руб. (с НДС)
		Канальная прокладка стальных труб в ППУ-ПЭ с СОДК.	Безканальная прокладка гофрированных труб из нержавеющей стали в ППУ-ПЭ без СОДК.	Стальные трубы ППУ-ОЦ с СОДК.	Трубопроводы из термостойкого полиэтилена (PE-RT).	
Реконструкция распределительных тепловых сетей от магистральной тепловой камеры 1-ТК-62	2022	215	0	0	0	
Реконструкция распределительных тепловых сетей от магистральной тепловой камеры 6-ТК-8-6	2022	157	0	0	158	
Реконструкция распределительных тепловых сетей от цтп Юбилейный мрн, 56	2022	0	0	0	473	
Реконструкция распределительных тепловых сетей от магистральной тепловой камеры К-113	2022	0	181	0	0	
Реконструкция распределительных тепловых сетей от магистральной тепловой камеры К-114	2022	140	30	0	0	
Реконструкция распределительных тепловых сетей от магистральной тепловой камеры К-121	2022	156	0	15	0	
Реконструкция распределительных тепловых сетей от магистральной тепловой камеры К-124	2022	736	0	33	8	
Реконструкция распределительных тепловых сетей от магистральной тепловой камеры К-125	2022	95	0	0	95	
Реконструкция распределительных тепловых сетей от магистральной тепловой камеры К-127	2022	27	0	0	0	

Наименование мероприятия*	Год	Протяженность подземных участков отопления м.п. в двухтрубном исчислении.	Протяженность подземных участков отопления м.п. в двухтрубном исчислении.	Протяженность надземных участков отопления м.п. в двухтрубном исчислении.	Протяженность ГВС/циркуляция м.п. в двухтрубном исчислении.	Стоимость выполнения работ, тыс. руб. (с НДС)
		Канальная прокладка стальных труб в ППУ-ПЭ с СОДК.	Безканальная прокладка гофрированных труб из нержавеющей стали в ППУ-ПЭ без СОДК.	Стальные трубы ППУ-ОЦ с СОДК.	Трубопроводы из термостойкого полиэтилена (PE-RT).	
Реконструкция распределительных тепловых сетей от магистральной тепловой камеры К-128	2022	31	0	0	0	
Реконструкция распределительных тепловых сетей от магистральной тепловой камеры К-129	2022	326	236	40	0	
Реконструкция распределительных тепловых сетей от магистральной тепловой камеры К-13	2022	899	410	73	0	
Реконструкция распределительных тепловых сетей от магистральной тепловой камеры К-131	2022	517	98	0	173	
Реконструкция распределительных тепловых сетей от магистральной тепловой камеры К-139	2022	65	0	77	0	
Реконструкция распределительных тепловых сетей от магистральной тепловой камеры К-140	2022	130	52	16	0	
Реконструкция распределительных тепловых сетей от магистральной тепловой камеры К-141	2022	54	0	0	0	
Реконструкция распределительных тепловых сетей от магистральной тепловой камеры К-27	2022	1 519	0	0	0	
Реконструкция распределительных тепловых сетей от магистральной тепловой камеры К-45	2022	997	157	17	347	

Наименование мероприятия*	Год	Протяженность подземных участков отопления м.п. в двухтрубном исчислении.	Протяженность подземных участков отопления м.п. в двухтрубном исчислении.	Протяженность надземных участков отопления м.п. в двухтрубном исчислении.	Протяженность ГВС/циркуляция м.п. в двухтрубном исчислении.	Стоимость выполнения работ, тыс. руб. (с НДС)
		Канальная прокладка стальных труб в ППУ-ПЭ с СОДК.	Безканальная прокладка гофрированных труб из нержавеющей стали в ППУ-ПЭ без СОДК.	Стальные трубы ППУ-ОЦ с СОДК.	Трубопроводы из термостойкого полиэтилена (PE-RT).	
Реконструкция распределительных тепловых сетей от магистральной тепловой камеры К-46	2022	611	1 078	44	0	
Реконструкция распределительных тепловых сетей от магистральной тепловой камеры К-48	2022	69	47	0	0	
Реконструкция распределительных тепловых сетей от магистральной тепловой камеры К-48а	2022	17	23	0	0	
Реконструкция распределительных тепловых сетей от магистральной тепловой камеры К-49	2022	75	0	0	0	
Реконструкция распределительных тепловых сетей от магистральной тепловой камеры К-49а	2022	0	64	0	0	
Реконструкция распределительных тепловых сетей от магистральной тепловой камеры К-4а	2022	8	0	0	0	
Реконструкция распределительных тепловых сетей от магистральной тепловой камеры К-4б	2022	135	40	0	0	
Реконструкция распределительных тепловых сетей от магистральной тепловой камеры К-51	2022	362	124	0	342	
Реконструкция распределительных тепловых сетей от магистральной тепловой камеры К-55	2022	47	0	0	0	

Наименование мероприятия*	Год	Протяженность подземных участков отопления м.п. в двухтрубном исчислении.	Протяженность подземных участков отопления м.п. в двухтрубном исчислении.	Протяженность надземных участков отопления м.п. в двухтрубном исчислении.	Протяженность ГВС/циркуляция м.п. в двухтрубном исчислении.	Стоимость выполнения работ, тыс. руб. (с НДС)
		Канальная прокладка стальных труб в ППУ-ПЭ с СОДК.	Безканальная прокладка гофрированных труб из нержавеющей стали в ППУ-ПЭ без СОДК.	Стальные трубы ППУ-ОЦ с СОДК.	Трубопроводы из термостойкого полиэтилена (PE-RT).	
Реконструкция распределительных тепловых сетей от магистральной тепловой камеры К-57	2022	35	199	49	0	
Реконструкция распределительных тепловых сетей от магистральной тепловой камеры К-58	2022	0	110	0	0	
Реконструкция распределительных тепловых сетей от магистральной тепловой камеры К-59	2022	98	178	0	0	
Реконструкция распределительных тепловых сетей от магистральной тепловой камеры К-64	2022	212	231	22	0	
Реконструкция распределительных тепловых сетей от магистральной тепловой камеры К-70	2022	195	70	175	0	
Реконструкция распределительных тепловых сетей от магистральной тепловой камеры К-71	2022	108	0	0	0	
Реконструкция распределительных тепловых сетей от магистральной тепловой камеры К-73	2022	33	0	0	0	
Реконструкция распределительных тепловых сетей от магистральной тепловой камеры К-74	2022	19	0	0	0	
Реконструкция распределительных тепловых сетей от магистральной тепловой камеры К-75	2022	125	0	0	0	

Наименование мероприятия*	Год	Протяженность подземных участков отопления м.п. в двухтрубном исчислении.	Протяженность подземных участков отопления м.п. в двухтрубном исчислении.	Протяженность надземных участков отопления м.п. в двухтрубном исчислении.	Протяженность ГВС/циркуляция м.п. в двухтрубном исчислении.	Стоимость выполнения работ, тыс. руб. (с НДС)
		Канальная прокладка стальных труб в ППУ-ПЭ с СОДК.	Безканальная прокладка гофрированных труб из нержавеющей стали в ППУ-ПЭ без СОДК.	Стальные трубы ППУ-ОЦ с СОДК.	Трубопроводы из термостойкого полиэтилена (PE-RT).	
Реконструкция распределительных тепловых сетей от магистральной тепловой камеры К-76	2022	65	0	0	0	
Реконструкция распределительных тепловых сетей от магистральной тепловой камеры К-77	2022	450	0	28	0	
Реконструкция распределительных тепловых сетей от магистральной тепловой камеры К-92	2022	60	0	14	0	
Реконструкция распределительных тепловых сетей от магистральной тепловой камеры К-93	2022	162	235	0	0	
Реконструкция распределительных тепловых сетей от магистральной тепловой камеры К-65	2022	773	494	33	0	
Реконструкция распределительных тепловых сетей от магистральной тепловой камеры 1-ТК-53-9	2022	0	0	0	581	
Итого в 2022 году	16791	9788	4192	635	2176	331 729,90
Реконструкция распределительных тепловых сетей от магистральной тепловой камеры 1-ТК-17	2023	2 544	0	558	749	
Реконструкция распределительных тепловых сетей от магистральной тепловой камеры 1-ТК-33	2023	600	0	20	0	
Реконструкция распределительных тепловых сетей от магистральной тепловой камеры 1-ТК-38	2023	1 816	0	0	0	

Наименование мероприятия*	Год	Протяженность подземных участков отопления м.п. в двухтрубном исчислении.	Протяженность подземных участков отопления м.п. в двухтрубном исчислении.	Протяженность надземных участков отопления м.п. в двухтрубном исчислении.	Протяженность ГВС/циркуляция м.п. в двухтрубном исчислении.	Стоимость выполнения работ, тыс. руб. (с НДС)
		Канальная прокладка стальных труб в ППУ-ПЭ с СОДК.	Безканальная прокладка гофрированных труб из нержавеющей стали в ППУ-ПЭ без СОДК.	Стальные трубы ППУ-ОЦ с СОДК.	Трубопроводы из термостойкого полиэтилена (PE-RT).	
Реконструкция распределительных тепловых сетей от магистральной тепловой камеры 6-ТК-8-1	2023	748	0	0	1 401	
Реконструкция распределительных тепловых сетей от магистральной тепловой камеры 6-ТК-8-3	2023	223	0	0	485	
Реконструкция распределительных тепловых сетей от магистральной тепловой камеры К-37	2023	254	395	40	0	
Реконструкция распределительных тепловых сетей от магистральной тепловой камеры К-38	2023	240	802	148	0	
Реконструкция распределительных тепловых сетей от магистральной тепловой камеры К-38а	2023	214	172	54	12	
Реконструкция распределительных тепловых сетей от магистральной тепловой камеры К-18а	2023	343	216	0	0	
Реконструкция распределительных тепловых сетей от магистральной тепловой камеры К-65	2023	1 068	683	39	0	
Реконструкция распределительных тепловых сетей от магистральной тепловой камеры К-67	2023	211	283	0	0	
Реконструкция распределительных тепловых сетей от магистральной тепловой камеры К-68	2023	21	0	0	0	

Наименование мероприятия*	Год	Протяженность подземных участков отопления м.п. в двухтрубном исчислении.	Протяженность подземных участков отопления м.п. в двухтрубном исчислении.	Протяженность надземных участков отопления м.п. в двухтрубном исчислении.	Протяженность ГВС/циркуляция м.п. в двухтрубном исчислении.	Стоимость выполнения работ, тыс. руб. (с НДС)
		Канальная прокладка стальных труб в ППУ-ПЭ с СОДК.	Безканальная прокладка гофрированных труб из нержавеющей стали в ППУ-ПЭ без СОДК.	Стальные трубы ППУ-ОЦ с СОДК.	Трубопроводы из термостойкого полиэтилена (PE-RT).	
Реконструкция распределительных тепловых сетей от магистральной тепловой камеры К-78,79,80 вл	2023	98	0	0	0	
Реконструкция распределительных тепловых сетей от магистральной тепловой камеры К-52	2023	107	0	0	0	
Реконструкция распределительных тепловых сетей от магистральной тепловой камеры К-53	2023	207	204	50	0	
Реконструкция распределительных тепловых сетей от магистральной тепловой камеры К-54	2023	211	146	0	0	
Реконструкция распределительных тепловых сетей от магистральной тепловой камеры К-62	2023	23	0	0	0	
Реконструкция распределительных тепловых сетей от магистральной тепловой камеры К-63	2023	17	0	0	0	
Реконструкция распределительных тепловых сетей от магистральной тепловой камеры К-84	2023	24	0	0	0	
Реконструкция распределительных тепловых сетей от магистральной тепловой камеры К-9	2023	366	0	13	0	
Реконструкция распределительных тепловых сетей от магистральной тепловой камеры 2Н-19	2021	810	0	0	0	
Итого в 2023 году	16613	10144	2900	922	2647	352 884,2652

Наименование мероприятия*	Год	Протяженность подземных участков отопления м.п. в двухтрубном исчислении.	Протяженность подземных участков отопления м.п. в двухтрубном исчислении.	Протяженность надземных участков отопления м.п. в двухтрубном исчислении.	Протяженность ГВС/циркуляция м.п. в двухтрубном исчислении.	Стоимость выполнения работ, тыс. руб. (с НДС)
		Канальная прокладка стальных труб в ППУ-ПЭ с СОДК.	Безканальная прокладка гофрированных труб из нержавеющей стали в ППУ-ПЭ без СОДК.	Стальные трубы ППУ-ОЦ с СОДК.	Трубопроводы из термостойкого полиэтилена (PE-RT).	
ИТОГО за 2019-2023 годы	62883	41467	10412	3022	7982	1 376 400

СЦЕНАРИЙ № 7

В ходе разработки актуализированной схемы теплоснабжения до 2028 года, по результатам проводимых совещаний поступили предложения по перспективному варианту развития источников, тепловых сетей и тепловых пунктов. Перечень мероприятий с экономическими затратами содержится в таблице 4.1.5.

25	Котельная проспект Мира, 8/6	Строительство блочно-модульной котельной для теплоснабжения потребителя областного государственного бюджетного учреждения здравоохранения «Родильный дом города Костромы», по адресу: Российская Федерация, Костромская область, городской округ город Кострома, город Кострома, проспект Мира, 8	7 200 000		+										
26	Костромская ТЭЦ-1	Строительство блочно-модульной котельной для теплоснабжения потребителя Областного государственного бюджетного учреждения здравоохранения «Костромская областная клиническая больница имени Королева К. И.», Российская Федерация, Костромская область, городской округ город Кострома, город Кострома, проспект Мира, 114	50 000 000												+
		Строительство блочно-модульной котельной для жилой застройки квартала 418	14 200 000												+
		Устройство котла наружного размещения для теплоснабжения дома по адресу: Российская Федерация, Костромская область, городской округ город Кострома, город Кострома, Мира, 159	1 800 000												+

Примечание: Знаком (+) отмечен год, в котором планируется выполнение мероприятия

Финансирование реализации мероприятий планируется как за счёт бюджетных, так и за счёт внебюджетных средств. Объём затрат корректируется путём индексации на фактический период внедрения мероприятия. Объём капитальных вложений составляет 372 099 739 руб., в том числе по выполненным на период актуализации схемы теплоснабжения мероприятиям 94 342 481 руб., планируемым к выполнению 277 757 258 руб.

4.2. Обоснование выбора приоритетного сценария развития теплоснабжения городского округа

К перспективному развитию схемы теплоснабжения принимаются варианты развития, перечисленные в разделе «1.2 Техничко-экономическое сравнение вариантов перспективного развития систем теплоснабжения городского округа», Главы 5 «Мастер план», которые утверждены планами развития городского округа, инвестиционными проектами, утверждённой и актуализированной схемой теплоснабжения до 2028 года.

Приоритетный сценарий развития теплоснабжения принят на основе технико-экономического сравнения 7 сценариев развития, за исключением ранее реализованных мероприятий, дублирующих мероприятий и мероприятий потерявших свою актуальность и добавлением мероприятий согласованных и утверждённых инвестиционными программами организаций, планом развития коммунальной инфраструктуры городского округа, мероприятиями разработанными и учтенными в принятом к реализации концессионном соглашении по привлечению инвестиций от концессионера.

В результате отбора, для включения в актуализированную редакцию схемы теплоснабжения, сформирован приоритетный сценарий развития, содержащий мероприятия, подразделяющиеся на три технологических группы:

1. группа мероприятий по источникам генерации с комбинированной выработкой тепловой и электрической энергии;
2. группа мероприятий по источникам генерации тепловой энергии;
3. группа мероприятий по тепловым сетям.

Технологическая группа 1: Мероприятия по источникам генерации с комбинированной выработкой тепловой и электрической энергии

Наименование документов	Источник тепловой энергии или теплоснабжающая организация	Наименование мероприятия	Сроки реализации мероприятий
Инвестиционная программа ПАО «ТГК-2»	Костромская ТЭЦ-1	Реконструкция общестанционного паропровода острого пара с увеличением толщины стенки трубопровода	2020 – 2023 г.г.
Инвестиционная программа ПАО «ТГК-2»	Костромская ТЭЦ-2	Реконструкция ОРУ-110кВ с поэтапной заменой МВ-110 кВ на вакуумные	2023 г.
Инвестиционная программа ПАО «ТГК-2»	Костромская ТЭЦ-2	Реконструкция трубопроводов подачи питательной воды в энергетические котлы	2017 – 2023 г.г.

Технологическая группа 2: Мероприятия по источникам генерации тепловой энергии

В группу включены мероприятия относящиеся к источникам генерации тепловой энергии, относящиеся к основному энергетическому оборудованию источника и развивающие схему теплоснабжения городского округа. Мероприятия по реконструкции внутрикотельного (неосновного) оборудования отстранены, за исключением случаев, когда переключение потребителей сопутствует выводу из эксплуатации источника генерации, так как рассмотрение таких мероприятий производится в других главах схемы теплоснабжения

и направлено на увеличение качества, надежности и энергоэффективности, а не развития самой схемы теплоснабжения городского округа.

Таблица 4.2.1.

Группа мероприятий по источникам генерации тепловой энергии

Наименование документов	Источник тепловой энергии или теплоснабжающая организация	Наименование мероприятия	Сроки реализации мероприятий
Предложения организаций по развитию схемы теплоснабжения	Котельная улица Пастуховская, 37	Техническое перевооружение	2026 – 2028 г.г.
Предложения организаций по развитию схемы теплоснабжения	Котельная поселок Новый, 15	Техническое перевооружение	2026 – 2028 г.г.
Предложения организаций по развитию схемы теплоснабжения	Котельная улица Солоница, 5	Техническое перевооружение	2023 г.
Предложения организаций по развитию схемы теплоснабжения	Котельная улица Почтовая, 9	Техническое перевооружение	2025 г.
Предложения организаций по развитию схемы теплоснабжения	Котельная улица Сплавщиков, 4	Техническое перевооружение	2023 г.
Предложения организаций по развитию схемы теплоснабжения	Котельная улица Сутырина, 8	Перевод на закрытую систему горячего водоснабжения с устройством индивидуальных тепловых пунктов в жилых домах	2026 – 2028 г.г.
Предложения организаций по развитию схемы теплоснабжения	Котельная улица Сутырина, 8	Перевод котельной на водогрейный режим	2025 г.
Предложения организаций по развитию схемы теплоснабжения	Котельная шоссе Кинешемское, 72	Техническое перевооружение	2026 – 2028 г.г.
Предложения организаций по развитию схемы теплоснабжения	Котельная шоссе Кинешемское, 86	Техническое перевооружение	2026 – 2028 г.г.
Предложения организаций по развитию схемы теплоснабжения	Котельная улица 2-я Загородная, 40а	Техническое перевооружение	2024 г.
Предложения организаций по развитию схемы теплоснабжения	Котельная поселок Учхоза «Костромской»	Строительство автоматизированной котельной	2023 г.
Предложения организаций по развитию схемы теплоснабжения	Котельная улица Никитская, 47в	Перевод на закрытую систему горячего водоснабжения с устройством индивидуальных тепловых пунктов в жилых домах	2021 – 2024 г.г.
Предложения организаций по развитию схемы теплоснабжения	Котельная Санаторий «Костромской»	Строительство БМК	2026 – 2028 г.г.

Наименование документов	Источник тепловой энергии или теплоснабжающая организация	Наименование мероприятия	Сроки реализации мероприятий
Предложения организаций по развитию схемы теплоснабжения	Котельная улица Вокзальная, 1	Техническое перевооружение	2023 г.
Предложения организаций по развитию схемы теплоснабжения	Костромская ТЭЦ-1	Строительство блочно-модульной котельной для теплоснабжения потребителя Областного государственного бюджетного учреждения здравоохранения «Костромская областная клиническая больница имени Королева К. И.», Российская Федерация, Костромская область, городской округ город Кострома, город Кострома, проспект Мира, 114	2026 – 2028 г.г.
Предложения организаций по развитию схемы теплоснабжения	Костромская ТЭЦ-1	Строительство блочно-модульной котельной для жилой застройки квартала 418	2026 – 2028 г.г.
Предложения организаций по развитию схемы теплоснабжения	Костромская ТЭЦ-1	Устройство котла наружного размещения для теплоснабжения дома по адресу: Российская Федерация, Костромская область, городской округ город Кострома, город Кострома, Мира, 159	2026 – 2028 г.г.

Технологическая группа 3: Мероприятия по тепловым сетям

Группа мероприятий по тепловым сетям содержит в своем составе мероприятия по развитию схемы теплоснабжения в виде строительства и реконструкции тепловых сетей осуществляемое для подключения новых потребителей, переключения нагрузок от источников, выводимых из эксплуатации, изменения диаметров для повышения надежности тепловых сетей.

Таблица 4.2.2.

Мероприятия по строительству тепловых сетей для переключения потребителей.

Источник теплоснабжения до переключения	Источник теплоснабжения после переключения	Требуемая для переключения прокладка участка	
		Длина, м	Условный диаметр, мм
Котельная улица Советская, 22а	Котельная улица Пастуховская, 37	-	-

Таблица 4.2.3.

Перечень и краткие характеристики мероприятий по строительству, реконструкции тепловых сетей.

Источник	Наименование начала участка	Наименование конца участка	Длина участка, м	Год строительства/реконструкции		Существующий условный диаметр, мм	Перспективный условный диаметр, мм	Вид прокладки и тепловой сети	Теплоизоляционный материал	Затраты с НДС, тыс. руб.
				Год начала реализации мероприятия	Год окончания реализации мероприятия					
Мероприятия проводимые в рамках инвестиционной программы на магистральных тепловых сетях, принадлежащих ПАО «ТГК-2»										
-	Реконструкция участка тепловой сети улица М. Гора, 6 К-36а-ж/д		125	2019	2019	Минераловатная Ø159	ППМ изоляция Ø159	-		3 919
-	Реконструкция участка тепловой сети улица В. Терешкова К-7-К-76		120	2019	2019	Минераловатная Ø159	ППМ изоляция Ø159	-		3 350
-	Реконструкция участка тепловой сети улица Долгая поляна 6ТК-8-2Б - 6ТК-8-3		96	2019	2019	Пенополиуретан Ø325	ППМ изоляция Ø325	-		3 151
-	Реконструкция участка тепловой сети улица Индустриальная 2ТК-4 - 2ТК-4-1		125	2019	2019	Минераловатная Ø273	ППМ изоляция Ø273	-		3 852
-	Реконструкция участка тепловой сети улица Силикатная К-6 -К-7		28	2019	2019	Минераловатная Ø530	ППМ изоляция Ø530	-		2 562
-	Реконструкция участка тепловой сети улица Красная Слобода от ТК К-48В- ТК К-50		348	2019	2019	Минераловатная Ø400	ППМ изоляция Ø400	-		18 000
-	Реконструкция участка тепловой сети улица 8 Марта 1ТК--54- 1 ТК-56		160	2019	2019	Минераловатная Ø530	ППМ изоляция Ø530	-		7 200
-	Перевод потребителей с котельной улица Ю. Смирнова,41а на коллектора ТЭЦ-2 ТГК-2.		120	2019	2020	-	ППМ изоляция Ø150	-		5 282

Источник	Наименование начала участка	Наименование конца участка	Длина участка, м	Год строительства/реконструкции		Существующий условный диаметр, мм	Перспективный условный диаметр, мм	Вид прокладок и тепловой сети	Теплоизоляционный материал	Затраты с НДС, тыс. руб.
				Год начала реализации мероприятия	Год окончания реализации мероприятия					
-	Реконструкция участка тепловой сети улица Сутырина 2ТК-17 - 2ТК-18 (выполнение работ по асфальтированию)		0	2018	2019	Минераловатная Ø426	ППМ изоляция Ø426	-		16 359
-	Реконструкция участка тепловой сети улица Федосеева К-4 -К-4б		189	2019	2019	Минераловатная Ø630	ППУ изоляция Ø630	-		17 247
-	Реконструкция участка тепловой сети улица Борьбы К-5а К-10		787	2019	2019	Минераловатная Ø630	ППУ изоляция Ø630	-		72 014
-	Реконструкция участка тепловой сети К-41а-К-42 улица Князева		91	2019	2019	Минераловатная Ø219	ППУ изоляция Ø219	-		3 519
-	Реконструкция участка тепловой сети К-42-К-129 улица Князева		56	2019	2019	Минераловатная Ø219	ППУ изоляция Ø219	-		1 781
-	Реконструкция участка тепловой сети К-113-К-114 пер.Кадыевский		25	2019	2019	Минераловатная Ø219	ППУ изоляция Ø219	-		550
-	Реконструкция участка тепловой сети К-123-К-126 пер. Кирпичный		159	2020	2020	Минераловатная Ø273	ППУ изоляция Ø273	-		9 591
-	Реконструкция участка тепловой сети К-402-К-404 улица Островского		86	2021	2021	Минераловатная Ø426	ППУ изоляция Ø426	-		5 520
-	Реконструкция участка тепловой сети К-404-К-37а улица Островского		225	2021	2021	Минераловатная Ø300	ППУ изоляция Ø300	-		14 441
-	Реконструкция участка тепловой сети улица Горького К-10-К-17		590	2020	2021	Минераловатная Ø530	ППУ изоляция Ø530	-		56 582

Источник	Наименование начала участка	Наименование конца участка	Длина участка, м	Год строительства/реконструкции		Существующий условный диаметр, мм	Перспективный условный диаметр, мм	Вид прокладок и тепловой сети	Теплоизоляционный материал	Затраты с НДС, тыс. руб.
				Год начала реализации мероприятия	Год окончания реализации мероприятия					
-	Реконструкция участка тепловой сети улица Никитская от Т.2(1ТК-146-14) до СК-3, СК-3-СК-7, СК-8-СК15		612	2023	2023	Минераловатная Ø273/219/159	ППУ изоляция Ø273/219/159	-		34 105
-	Реконструкция участка тепловой сети улица Калиновская К-20А-К-80		246	2023	2023	Минераловатная Ø273	ППУ изоляция Ø273	-		17 129
-	Реконструкция участка тепловой сети улица Беговая ТК-К-100-СК-1 - Беговая 31ЦТП-К-101		197	2020	2020	Минераловатная Ø159	ППУ изоляция Ø159	-		8 258
-	Реконструкция участка тепловой сети улица Борьбы ТК-5 до К-5А		43	2021	2021	Минераловатная Ø630	ППУ изоляция Ø630	-		3 935
-	Реконструкция участка тепловой сети улица Федосеева К-4б -К-5		14	2021	2021	Минераловатная Ø630	ППУ изоляция Ø630	-		1 022
-	Реконструкция участка тепловой сети улица Борьбы К-5а К-10		270	2020	2020	Минераловатная Ø630	ППУ изоляция Ø630	-		40 480
-	Реконструкция участка тепловой сети улица Боевая К-25-К-25а		32	2021	2021	Минераловатная Ø325	ППУ изоляция Ø325	-		2 054
-	Реконструкция участка тепловой сети улица Мясницкая 1ТК-56 -1ТК-63		781	2020	2021	Минераловатная Ø426	ППУ изоляция Ø426	-		50 128
-	Реконструкция участка тепловой сети улица Долгая Поляна 6ТК-8-2 - 6ТК-8-6		200	2022	2022	Минераловатная Ø300	ППУ изоляция Ø300	-		14 181

Источник	Наименование начала участка	Наименование конца участка	Длина участка, м	Год строительства/реконструкции		Существующий условный диаметр, мм	Перспективный условный диаметр, мм	Вид прокладок и тепловой сети	Теплоизоляционный материал	Затраты с НДС, тыс. руб.
				Год начала реализации мероприятия	Год окончания реализации мероприятия					
-	Реконструкция участка тепловой сети улица Советская К-36-К-61		39	2020	2020	Минераловатная Ø 219	ППУ изоляция Ø 219	-		1 865
-	Реконструкция участка тепловой сети улица Спасокукоцкого от ТК К-45-ТК К-46		160	2021	2021	Минераловатная Ø200	ППУ изоляция Ø200	-		8 743
-	Реконструкция участка тепловой сети улица Спасокукоцкого от ТК К-10-ТК К-44		278	2021	2021	Минераловатная Ø250	ППУ изоляция Ø250	-		17 608
-	Реконструкция участка тепловой сети улица Беговая ТК-87Б - К-89		264	2020	2020	Минераловатная Ø300	ППУ изоляция Ø300	-		16 945
-	Реконструкция участка тепловой сети улица Никитская 1ТК-51 до ТК-53		192	2022	2022	Минераловатная Ø500	ППУ изоляция Ø500	-		13 574
-	Реконструкция участка тепловой сети улица Беговая К-23-К-101		159	2020	2020	Минераловатная Ø219	ППУ изоляция Ø219	-		8 274
-	Реконструкция участка тепловой сети улица Спасокукоцкого от ТК К-44-ТК К-45		196	2021	2021	Минераловатная Ø250	ППУ изоляция Ø250	-		12 414
-	Реконструкция участка тепловой сети улица Новый быт К-56 - К-86		254	2021	2021	Минераловатная Ø426	ППУ изоляция Ø426	-		17 118
-	Реконструкция участка тепловой сети улица Долматова от ТК К-129- ТК К-130		80	2023	2023	Минераловатная Ø219	ППУ изоляция Ø219	-		5 117

Источник	Наименование начала участка	Наименование конца участка	Длина участка, м	Год строительства/реконструкции		Существующий условный диаметр, мм	Перспективный условный диаметр, мм	Вид прокладок и тепловой сети	Теплоизоляционный материал	Затраты с НДС, тыс. руб.
				Год начала реализации мероприятия	Год окончания реализации мероприятия					
-	Реконструкция участка тепловой сети улица Боевая 7ТК-6 - 7ТК-7		189	2021	2021	Минераловатная Ø426	ППУ изоляция Ø426	-		12 131
-	Реконструкция участка тепловой сети К-54а - К-56 улица Задорина		232	2021	2021	Минераловатная Ø426	ППУ изоляция Ø426	-		16 715
-	Реконструкция участка тепловой сети К-26-К-74а улица Симановского		597	2022	2022	Минераловатная Ø200	ППУ изоляция Ø200	-		34 219
-	Реконструкция участка тепловой сети К-54а-К-136 проспект Рабочий		160	2021	2021	Минераловатная Ø426	ППУ изоляция Ø426	-		10 783
-	Реконструкция участка тепловой сети К-17 - К-18 улица Новикова		149	2021	2021	Минераловатная Ø426	ППУ изоляция Ø426	-		10 735
-	Реконструкция участка тепловой сети К-18в - К-20а улица Катушечная		261	2023	2023	Минераловатная Ø426	ППУ изоляция Ø426	-		19 337
-	Реконструкция участка тепловой сети К-20а - К-22 улица Катушечная		432	2022	2022	Минераловатная Ø300	ППУ изоляция Ø300	-		30 541
-	Реконструкция участка тепловой сети К-56-К-60 улица 5-я Рабочая		405	2022	2022	Минераловатная Ø273	ППУ изоляция Ø273	-		23 295
-	Реконструкция участка тепловой сети 1ТК-37-1ТК-38 улица Гагарина		74	2021	2021	Минераловатная Ø720	ППУ изоляция Ø720	-		7 452
-	Реконструкция участка тепловой сети 1ТК-34-1ТК-35а улица Гагарина		118	2021	2021	Минераловатная Ø720	ППУ изоляция Ø720	-		11 882

Источник	Наименование начала участка	Наименование конца участка	Длина участка, м	Год строительства/реконструкции		Существующий условный диаметр, мм	Перспективный условный диаметр, мм	Вид прокладок и тепловой сети	Теплоизоляционный материал	Затраты с НДС, тыс. руб.
				Год начала реализации мероприятия	Год окончания реализации мероприятия					
-	Реконструкция участка тепловой сети 1ТК-44-1ТК-45 улица Гагарина		56	2021	2021	Минераловатная Ø530	ППУ изоляция Ø530	-		4 089
-	Реконструкция участка тепловой сети 1ТК-30-1ТК-31 улица Титова		40	2021	2021	Минераловатная Ø530	ППУ изоляция Ø530	-		2 921
-	Реконструкция участка тепловой сети 1ТК-41-1ТК-42 по бульвару Петровского		40	2021	2021	Минераловатная Ø720	ППУ изоляция Ø720	-		2 921
-	Реконструкция участка тепловой сети 1ТК-27-1ТК-28 улица Гагарина		30	2021	2021	Минераловатная Ø720	ППУ изоляция Ø720	-		3 021
-	Реконструкция участка тепловой сети 1ТК-28-1ТК-29 улица Гагарина		58	2021	2021	Минераловатная Ø720	ППУ изоляция Ø720	-		5 907
-	Реконструкция участка тепловой сети 1ТК-53-1-1ТК-53-4 улица Войкова		203	2023	2023	Минераловатная Ø500	ППУ изоляция Ø500	-		13 654
-	Реконструкция участка тепловой сети 1ТК-53-8-1ТК-53-12 улица Войкова		213	2022	2022	Минераловатная Ø300	ППУ изоляция Ø300	-		14 375
-	Реконструкция участка тепловой сети 1ТК-53-7-1ТК-53-8 улица Войкова		84	2022	2022	ППИМ Ø300	ППУ изоляция Ø300	-		5 688
-	Реконструкция участка тепловой сети 1ТК-26-1-1ТК-27 улица Гагарина		162	2023	2023	Минераловатная Ø720	ППУ изоляция Ø720	-		16 246
-	Реконструкция участка тепловой сети 1ТК-33-1ТК-34 улица Гагарина		126	2021	2021	Минераловатная Ø720	ППУ изоляция Ø720	-		12 821

Источник	Наименование начала участка	Наименование конца участка	Длина участка, м	Год строительства/реконструкции		Существующий условный диаметр, мм	Перспективный условный диаметр, мм	Вид прокладк и тепловой сети	Теплоизоляционный материал	Затраты с НДС, тыс. руб.
				Год начала реализации мероприятия	Год окончания реализации мероприятия					
-	Реконструкция участка тепловой сети 1ТК-30-1ТК-33 улица Гагарина		238	2022	2022	Минераловатная Ø720	ППУ изоляция Ø720	-		25 140
-	Реконструкция участка тепловой сети К-139-К-143 улица Новополянская		467	2022	2022	Минераловатная Ø426	ППУ изоляция Ø426	-		33 015
-	Реконструкция участка тепловой сети К-51А-К-122 улица Задорина		140	2022	2022	Минераловатная Ø426	ППУ изоляция Ø426	-		10 714
-	Реконструкция участка тепловой сети К-18в-1тк-66 улица М. Новикова		670	2023	2023	Минераловатная Ø426	ППУ изоляция Ø426	-		46 550
-	Реконструкция участка тепловой сети К-50-К-52а улица Красная Слобода		428	2022	2022	Минераловатная Ø426	ППУ изоляция Ø426	-		30 258
-	Реконструкция участка тепловой сети К-137-К-139 проспект Рабочий		88	2023	2023	Минераловатная Ø426	ППУ изоляция Ø426	--		6 520
-	Реконструкция участка тепловой сети К-13-К-17 микрорайон Паново		531	2023	2023	Минераловатная Ø426	ППУ изоляция Ø426	-		41 180
-	К-18-Т.5, К-18-1-К-21Т.5-К-18-1, К-19-2-Т-6 улица Крупской		488	2023	2023	Минераловатная Ø426	ППУ изоляция Ø426	-		36 170
-	Реконструкция участка тепловой сети 6ТК-14-6ТК-18 улица Индустриальная		721	2023	2023	Минераловатная Ø300	ППУ изоляция Ø300	-		53 418
-	ЦТП № 1- К-13 микрорайон Паново		497	2023	2023	Минераловатная Ø300	ППУ изоляция Ø300			36 830

Наименование мероприятия*	Год	Протяженность подземных участков отопления м.п. в двухтрубном исчислении.	Протяженность подземных участков отопления м.п. в двухтрубном исчислении.	Протяженность надземных участков отопления м.п. в двухтрубном исчислении.	Протяженность ГВС/циркуляция м.п. в двухтрубном исчислении.	Стоимость выполнения работ, тыс. руб. (с НДС)
		Канальная прокладка стальных труб в ППУ-ПЭ с СОДК.	Безканальная прокладка гофрированных труб из нержавеющей стали в ППУ-ПЭ без СОДК.	Стальные трубы ППУ-ОЦ с СОДК.	Трубопроводы из термостойкого полиэтилена (РЕ-RT).	
Мероприятия проводимые на распределительных тепловых сетях, переданных ПАО «ТГК-2» по Концессионному соглашению						
Реконструкция распределительных тепловых сетей от магистральной тепловой камеры К-88	2019	1 799	0	123	233	
Реконструкция распределительных тепловых сетей от магистральной тепловой камеры К-20а	2019	207	0	0	0	
Реконструкция распределительных тепловых сетей от магистральной тепловой камеры К-21	2019	272	0	0	0	
Реконструкция распределительных тепловых сетей от магистральной тепловой камеры К-21а	2019	71	0	0	76	
Реконструкция распределительных тепловых сетей от магистральной тепловой камеры К-101	2019	400	0	0	89	
Реконструкция распределительных тепловых сетей от магистральной тепловой камеры К-14а	2019	664	186	60	0	
Реконструкция распределительных тепловых сетей от магистральной тепловой камеры К-82	2019	396	0	20	0	
Реконструкция распределительных тепловых сетей от магистральной тепловой камеры К-25а	2019	192	0	0	0	
Реконструкция распределительных тепловых сетей от магистральной тепловой камеры К-41	2019	435	237	0	0	

Наименование мероприятия*	Год	Протяженность подземных участков отопления м.п. в двухтрубном исчислении.	Протяженность подземных участков отопления м.п. в двухтрубном исчислении.	Протяженность надземных участков отопления м.п. в двухтрубном исчислении.	Протяженность ГВС/циркуляция м.п. в двухтрубном исчислении.	Стоимость выполнения работ, тыс. руб. (с НДС)
		Канальная прокладка стальных труб в ППУ-ПЭ с СОДК.	Безканальная прокладка гофрированных труб из нержавеющей стали в ППУ-ПЭ без СОДК.	Стальные трубы ППУ-ОЦ с СОДК.	Трубопроводы из термостойкого полиэтилена (PE-RT).	
Реконструкция распределительных тепловых сетей от магистральной тепловой камеры К-42	2019	562	220	71	0	
Реконструкция распределительных тепловых сетей от магистральной тепловой камеры К-19	2019	123	0	0	0	
Реконструкция распределительных тепловых сетей от магистральной тепловой камеры К-78,79,80 вл	2019	54	0	0	0	
Реконструкция распределительных тепловых сетей от магистральной тепловой камеры К-87	2019	134	0	0	0	
Реконструкция распределительных тепловых сетей от магистральной тепловой камеры К-26	2019	136	0	0	0	
Реконструкция распределительных тепловых сетей от магистральной тепловой камеры К-99	2019	123	0	0	0	
Реконструкция распределительных тепловых сетей от магистральной тепловой камеры К-100	2019	153	0	0	0	
Реконструкция распределительных тепловых сетей от магистральной тепловой камеры т.А квартал 7	2019	222	0	0	0	
Реконструкция распределительных тепловых сетей от магистральной тепловой камеры кот. Машиностроение, 5 (строение1)	2019	0	0	0	138	

Наименование мероприятия*	Год	Протяженность подземных участков отопления м.п. в двухтрубном исчислении.	Протяженность подземных участков отопления м.п. в двухтрубном исчислении.	Протяженность надземных участков отопления м.п. в двухтрубном исчислении.	Протяженность ГВС/циркуляция м.п. в двухтрубном исчислении.	Стоимость выполнения работ, тыс. руб. (с НДС)
		Канальная прокладка стальных труб в ППУ-ПЭ с СОДК.	Безканальная прокладка гофрированных труб из нержавеющей стали в ППУ-ПЭ без СОДК.	Стальные трубы ППУ-ОЦ с СОДК.	Трубопроводы из термостойкого полиэтилена (PE-RT).	
Итого в 2019 году	7395	5942	643	275	536	225 381,36
Реконструкция распределительных тепловых сетей от магистральной тепловой камеры К-100	2020	521	0	0	0	
Реконструкция распределительных тепловых сетей от магистральной тепловой камеры К-101	2020	94	0	0	59	
Реконструкция распределительных тепловых сетей от магистральной тепловой камеры К-11	2020	130	0	0	0	
Реконструкция распределительных тепловых сетей от магистральной тепловой камеры К-137	2020	290	0	0	0	
Реконструкция распределительных тепловых сетей от магистральной тепловой камеры К-138	2020	568	0	0	0	
Реконструкция распределительных тепловых сетей от магистральной тепловой камеры К-142	2020	476	0	77	0	
Реконструкция распределительных тепловых сетей от магистральной тепловой камеры К-14а	2020	22	8	0	0	
Реконструкция распределительных тепловых сетей от магистральной тепловой камеры К-21	2020	607	0	184	86	
Реконструкция распределительных тепловых сетей от магистральной тепловой камеры К-21а	2020	715	0	65	291	

Наименование мероприятия*	Год	Протяженность подземных участков отопления м.п. в двухтрубном исчислении.	Протяженность подземных участков отопления м.п. в двухтрубном исчислении.	Протяженность надземных участков отопления м.п. в двухтрубном исчислении.	Протяженность ГВС/циркуляция м.п. в двухтрубном исчислении.	Стоимость выполнения работ, тыс. руб. (с НДС)
		Канальная прокладка стальных труб в ППУ-ПЭ с СОДК.	Безканальная прокладка гофрированных труб из нержавеющей стали в ППУ-ПЭ без СОДК.	Стальные трубы ППУ-ОЦ с СОДК.	Трубопроводы из термостойкого полиэтилена (PE-RT).	
Реконструкция распределительных тепловых сетей от магистральной тепловой камеры К-25а	2020	82	0	61	0	
Реконструкция распределительных тепловых сетей от магистральной тепловой камеры К-26	2020	450	0	0	25	
Реконструкция распределительных тепловых сетей от магистральной тепловой камеры К-32	2020	53	0	0	0	
Реконструкция распределительных тепловых сетей от магистральной тепловой камеры К-33	2020	227	0	0	0	
Реконструкция распределительных тепловых сетей от магистральной тепловой камеры К-36а	2020	162	0	0	0	
Реконструкция распределительных тепловых сетей от магистральной тепловой камеры К-42	2020	99	0	0	0	
Реконструкция распределительных тепловых сетей от магистральной тепловой камеры К-43	2020	32	0	0	0	
Реконструкция распределительных тепловых сетей от магистральной тепловой камеры К-61	2020	375	0	0	0	
Реконструкция распределительных тепловых сетей от магистральной тепловой камеры К-78,79,80 вл	2020	40	0	0	0	

Наименование мероприятия*	Год	Протяженность подземных участков отопления м.п. в двухтрубном исчислении.	Протяженность подземных участков отопления м.п. в двухтрубном исчислении.	Протяженность надземных участков отопления м.п. в двухтрубном исчислении.	Протяженность ГВС/циркуляция м.п. в двухтрубном исчислении.	Стоимость выполнения работ, тыс. руб. (с НДС)
		Канальная прокладка стальных труб в ППУ-ПЭ с СОДК.	Безканальная прокладка гофрированных труб из нержавеющей стали в ППУ-ПЭ без СОДК.	Стальные трубы ППУ-ОЦ с СОДК.	Трубопроводы из термостойкого полиэтилена (PE-RT).	
Реконструкция распределительных тепловых сетей от магистральной тепловой камеры К-82	2020	187	0	0	0	
Реконструкция распределительных тепловых сетей от магистральной тепловой камеры К-86	2020	89	0	0	0	
Реконструкция распределительных тепловых сетей от магистральной тепловой камеры К-87	2020	737	0	12	423	
Реконструкция распределительных тепловых сетей от магистральной тепловой камеры К-88	2020	1 010	387	17	30	
Реконструкция распределительных тепловых сетей от магистральной тепловой камеры т.А квартал 7	2020	314	0	0	0	
Реконструкция распределительных тепловых сетей от магистральной тепловой камеры К-35	2020	1 715	826	72	26	
Реконструкция распределительных тепловых сетей от магистральной тепловой камеры К-74а	2020	972	0	218	0	
Реконструкция распределительных тепловых сетей от магистральной тепловой камеры К-6	2020	236	0	0	0	
Реконструкция распределительных тепловых сетей от магистральной тепловой камеры К-8	2020	430	0	26	0	

Наименование мероприятия*	Год	Протяженность подземных участков отопления м.п. в двухтрубном исчислении.	Протяженность подземных участков отопления м.п. в двухтрубном исчислении.	Протяженность надземных участков отопления м.п. в двухтрубном исчислении.	Протяженность ГВС/циркуляция м.п. в двухтрубном исчислении.	Стоимость выполнения работ, тыс. руб. (с НДС)
		Канальная прокладка стальных труб в ППУ-ПЭ с СОДК.	Безканальная прокладка гофрированных труб из нержавеющей стали в ППУ-ПЭ без СОДК.	Стальные трубы ППУ-ОЦ с СОДК.	Трубопроводы из термостойкого полиэтилена (PE-RT).	
Реконструкция распределительных тепловых сетей от магистральной тепловой камеры кот. Машиностроение, 5 (строение1)	2020	0	0	0	514	
Итого в 2020 году	14035	10631	1221	730	1453	301 423,58
Реконструкция распределительных тепловых сетей от магистральной тепловой камеры К-5а	2021	171	0	82	0	
Реконструкция распределительных тепловых сетей от магистральной тепловой камеры К-38а	2021	558				
Реконструкция распределительных тепловых сетей от магистральной тепловой камеры 6-ТК-11-3	2021	366	0	0	398	
Реконструкция распределительных тепловых сетей от магистральной тепловой камеры К-99	2021	20	0	61	0	
Реконструкция распределительных тепловых сетей от магистральной тепловой камеры К-100	2021	461	0	151	0	
Реконструкция распределительных тепловых сетей от магистральной тепловой камеры К-101	2021	0	0	40	0	
Реконструкция распределительных тепловых сетей от магистральной тепловой камеры К-11	2021	364	158	0	0	

Наименование мероприятия*	Год	Протяженность подземных участков отопления м.п. в двухтрубном исчислении.	Протяженность подземных участков отопления м.п. в двухтрубном исчислении.	Протяженность надземных участков отопления м.п. в двухтрубном исчислении.	Протяженность ГВС/циркуляция м.п. в двухтрубном исчислении.	Стоимость выполнения работ, тыс. руб. (с НДС)
		Канальная прокладка стальных труб в ППУ-ПЭ с СОДК.	Безканальная прокладка гофрированных труб из нержавеющей стали в ППУ-ПЭ без СОДК.	Стальные трубы ППУ-ОЦ с СОДК.	Трубопроводы из термостойкого полиэтилена (PE-RT).	
Реконструкция распределительных тепловых сетей от магистральной тепловой камеры К-143	2021	172	0	0	0	
Реконструкция распределительных тепловых сетей от магистральной тепловой камеры К-15	2021	106	0	0	0	
Реконструкция распределительных тепловых сетей от магистральной тепловой камеры К-15а	2021	39	0	0	0	
Реконструкция распределительных тепловых сетей от магистральной тепловой камеры К-18	2021	441	191	0	0	
Реконструкция распределительных тепловых сетей от магистральной тепловой камеры К-19	2021	69	0	0	0	
Реконструкция распределительных тепловых сетей от магистральной тепловой камеры К-21	2021	0	0	38	0	
Реконструкция распределительных тепловых сетей от магистральной тепловой камеры К-21а	2021	148	0	0	87	
Реконструкция распределительных тепловых сетей от магистральной тепловой камеры К-32	2021	599	664	89	0	
Реконструкция распределительных тепловых сетей от магистральной тепловой камеры К-33	2021	150	0	0	0	

Наименование мероприятия*	Год	Протяженность подземных участков отопления м.п. в двухтрубном исчислении.	Протяженность подземных участков отопления м.п. в двухтрубном исчислении.	Протяженность надземных участков отопления м.п. в двухтрубном исчислении.	Протяженность ГВС/циркуляция м.п. в двухтрубном исчислении.	Стоимость выполнения работ, тыс. руб. (с НДС)
		Канальная прокладка стальных труб в ППУ-ПЭ с СОДК.	Безканальная прокладка гофрированных труб из нержавеющей стали в ППУ-ПЭ без СОДК.	Стальные трубы ППУ-ОЦ с СОДК.	Трубопроводы из термостойкого полиэтилена (PE-RT).	
Реконструкция распределительных тепловых сетей от магистральной тепловой камеры К-36б	2021	310	238	0	0	
Реконструкция распределительных тепловых сетей от магистральной тепловой камеры К-48г	2021	76	55	0	0	
Реконструкция распределительных тепловых сетей от магистральной тепловой камеры К-6	2021	215	0	0	0	
Реконструкция распределительных тепловых сетей от магистральной тепловой камеры К-79	2021	106	0	0	0	
Реконструкция распределительных тепловых сетей от магистральной тепловой камеры К-43	2021	544	149	0	0	
Реконструкция распределительных тепловых сетей от магистральной тепловой камеры К-55	2021	48	0	0	0	
Реконструкция распределительных тепловых сетей ГВС и рециркуляции от кот. Машиностроение, 5 (строение1)	2021	0	0	0	212	
Реконструкция распределительных тепловых сетей от магистральной тепловой камеры 6-ТК-8-6	2021		0	0	473	
Итого в 2021 году	8049	4963	1455	460	1170	164 980,91
Реконструкция распределительных тепловых сетей от магистральной тепловой камеры К-115	2022	67	137	0	0	

Наименование мероприятия*	Год	Протяженность подземных участков отопления м.п. в двухтрубном исчислении.	Протяженность подземных участков отопления м.п. в двухтрубном исчислении.	Протяженность надземных участков отопления м.п. в двухтрубном исчислении.	Протяженность ГВС/циркуляция м.п. в двухтрубном исчислении.	Стоимость выполнения работ, тыс. руб. (с НДС)
		Канальная прокладка стальных труб в ППУ-ПЭ с СОДК.	Безканальная прокладка гофрированных труб из нержавеющей стали в ППУ-ПЭ без СОДК.	Стальные трубы ППУ-ОЦ с СОДК.	Трубопроводы из термостойкого полиэтилена (PE-RT).	
Реконструкция распределительных тепловых сетей от магистральной тепловой камеры 1-ТК-62	2022	215	0	0	0	
Реконструкция распределительных тепловых сетей от магистральной тепловой камеры 6-ТК-8-6	2022	157	0	0	158	
Реконструкция распределительных тепловых сетей от цтп Юбилейный мрп, 56	2022	0	0	0	473	
Реконструкция распределительных тепловых сетей от магистральной тепловой камеры К-113	2022	0	181	0	0	
Реконструкция распределительных тепловых сетей от магистральной тепловой камеры К-114	2022	140	30	0	0	
Реконструкция распределительных тепловых сетей от магистральной тепловой камеры К-121	2022	156	0	15	0	
Реконструкция распределительных тепловых сетей от магистральной тепловой камеры К-124	2022	736	0	33	8	
Реконструкция распределительных тепловых сетей от магистральной тепловой камеры К-125	2022	95	0	0	95	
Реконструкция распределительных тепловых сетей от магистральной тепловой камеры К-127	2022	27	0	0	0	

Наименование мероприятия*	Год	Протяженность подземных участков отопления м.п. в двухтрубном исчислении.	Протяженность подземных участков отопления м.п. в двухтрубном исчислении.	Протяженность надземных участков отопления м.п. в двухтрубном исчислении.	Протяженность ГВС/циркуляция м.п. в двухтрубном исчислении.	Стоимость выполнения работ, тыс. руб. (с НДС)
		Канальная прокладка стальных труб в ППУ-ПЭ с СОДК.	Безканальная прокладка гофрированных труб из нержавеющей стали в ППУ-ПЭ без СОДК.	Стальные трубы ППУ-ОЦ с СОДК.	Трубопроводы из термостойкого полиэтилена (PE-RT).	
Реконструкция распределительных тепловых сетей от магистральной тепловой камеры К-128	2022	31	0	0	0	
Реконструкция распределительных тепловых сетей от магистральной тепловой камеры К-129	2022	326	236	40	0	
Реконструкция распределительных тепловых сетей от магистральной тепловой камеры К-13	2022	899	410	73	0	
Реконструкция распределительных тепловых сетей от магистральной тепловой камеры К-131	2022	517	98	0	173	
Реконструкция распределительных тепловых сетей от магистральной тепловой камеры К-139	2022	65	0	77	0	
Реконструкция распределительных тепловых сетей от магистральной тепловой камеры К-140	2022	130	52	16	0	
Реконструкция распределительных тепловых сетей от магистральной тепловой камеры К-141	2022	54	0	0	0	
Реконструкция распределительных тепловых сетей от магистральной тепловой камеры К-27	2022	1 519	0	0	0	
Реконструкция распределительных тепловых сетей от магистральной тепловой камеры К-45	2022	997	157	17	347	

Наименование мероприятия*	Год	Протяженность подземных участков отопления м.п. в двухтрубном исчислении.	Протяженность подземных участков отопления м.п. в двухтрубном исчислении.	Протяженность надземных участков отопления м.п. в двухтрубном исчислении.	Протяженность ГВС/циркуляция м.п. в двухтрубном исчислении.	Стоимость выполнения работ, тыс. руб. (с НДС)
		Канальная прокладка стальных труб в ППУ-ПЭ с СОДК.	Безканальная прокладка гофрированных труб из нержавеющей стали в ППУ-ПЭ без СОДК.	Стальные трубы ППУ-ОЦ с СОДК.	Трубопроводы из термостойкого полиэтилена (РЕ-RT).	
Реконструкция распределительных тепловых сетей от магистральной тепловой камеры К-46	2022	611	1 078	44	0	
Реконструкция распределительных тепловых сетей от магистральной тепловой камеры К-48	2022	69	47	0	0	
Реконструкция распределительных тепловых сетей от магистральной тепловой камеры К-48а	2022	17	23	0	0	
Реконструкция распределительных тепловых сетей от магистральной тепловой камеры К-49	2022	75	0	0	0	
Реконструкция распределительных тепловых сетей от магистральной тепловой камеры К-49а	2022	0	64	0	0	
Реконструкция распределительных тепловых сетей от магистральной тепловой камеры К-4а	2022	8	0	0	0	
Реконструкция распределительных тепловых сетей от магистральной тепловой камеры К-4б	2022	135	40	0	0	
Реконструкция распределительных тепловых сетей от магистральной тепловой камеры К-51	2022	362	124	0	342	
Реконструкция распределительных тепловых сетей от магистральной тепловой камеры К-55	2022	47	0	0	0	

Наименование мероприятия*	Год	Протяженность подземных участков отопления м.п. в двухтрубном исчислении.	Протяженность подземных участков отопления м.п. в двухтрубном исчислении.	Протяженность надземных участков отопления м.п. в двухтрубном исчислении.	Протяженность ГВС/циркуляция м.п. в двухтрубном исчислении.	Стоимость выполнения работ, тыс. руб. (с НДС)
		Канальная прокладка стальных труб в ППУ-ПЭ с СОДК.	Безканальная прокладка гофрированных труб из нержавеющей стали в ППУ-ПЭ без СОДК.	Стальные трубы ППУ-ОЦ с СОДК.	Трубопроводы из термостойкого полиэтилена (PE-RT).	
Реконструкция распределительных тепловых сетей от магистральной тепловой камеры К-57	2022	35	199	49	0	
Реконструкция распределительных тепловых сетей от магистральной тепловой камеры К-58	2022	0	110	0	0	
Реконструкция распределительных тепловых сетей от магистральной тепловой камеры К-59	2022	98	178	0	0	
Реконструкция распределительных тепловых сетей от магистральной тепловой камеры К-64	2022	212	231	22	0	
Реконструкция распределительных тепловых сетей от магистральной тепловой камеры К-70	2022	195	70	175	0	
Реконструкция распределительных тепловых сетей от магистральной тепловой камеры К-71	2022	108	0	0	0	
Реконструкция распределительных тепловых сетей от магистральной тепловой камеры К-73	2022	33	0	0	0	
Реконструкция распределительных тепловых сетей от магистральной тепловой камеры К-74	2022	19	0	0	0	
Реконструкция распределительных тепловых сетей от магистральной тепловой камеры К-75	2022	125	0	0	0	

Наименование мероприятия*	Год	Протяженность подземных участков отопления м.п. в двухтрубном исчислении.	Протяженность подземных участков отопления м.п. в двухтрубном исчислении.	Протяженность надземных участков отопления м.п. в двухтрубном исчислении.	Протяженность ГВС/циркуляция м.п. в двухтрубном исчислении.	Стоимость выполнения работ, тыс. руб. (с НДС)
		Канальная прокладка стальных труб в ППУ-ПЭ с СОДК.	Безканальная прокладка гофрированных труб из нержавеющей стали в ППУ-ПЭ без СОДК.	Стальные трубы ППУ-ОЦ с СОДК.	Трубопроводы из термостойкого полиэтилена (PE-RT).	
Реконструкция распределительных тепловых сетей от магистральной тепловой камеры К-76	2022	65	0	0	0	
Реконструкция распределительных тепловых сетей от магистральной тепловой камеры К-77	2022	450	0	28	0	
Реконструкция распределительных тепловых сетей от магистральной тепловой камеры К-92	2022	60	0	14	0	
Реконструкция распределительных тепловых сетей от магистральной тепловой камеры К-93	2022	162	235	0	0	
Реконструкция распределительных тепловых сетей от магистральной тепловой камеры К-65	2022	773	494	33	0	
Реконструкция распределительных тепловых сетей от магистральной тепловой камеры 1-ТК-53-9	2022	0	0	0	581	
Итого в 2022 году	16791	9788	4192	635	2176	331 729,90
Реконструкция распределительных тепловых сетей от магистральной тепловой камеры 1-ТК-17	2023	2 544	0	558	749	
Реконструкция распределительных тепловых сетей от магистральной тепловой камеры 1-ТК-33	2023	600	0	20	0	
Реконструкция распределительных тепловых сетей от магистральной тепловой камеры 1-ТК-38	2023	1 816	0	0	0	

Наименование мероприятия*	Год	Протяженность подземных участков отопления м.п. в двухтрубном исчислении.	Протяженность подземных участков отопления м.п. в двухтрубном исчислении.	Протяженность надземных участков отопления м.п. в двухтрубном исчислении.	Протяженность ГВС/циркуляция м.п. в двухтрубном исчислении.	Стоимость выполнения работ, тыс. руб. (с НДС)
		Канальная прокладка стальных труб в ППУ-ПЭ с СОДК.	Безканальная прокладка гофрированных труб из нержавеющей стали в ППУ-ПЭ без СОДК.	Стальные трубы ППУ-ОЦ с СОДК.	Трубопроводы из термостойкого полиэтилена (PE-RT).	
Реконструкция распределительных тепловых сетей от магистральной тепловой камеры 6-ТК-8-1	2023	748	0	0	1 401	
Реконструкция распределительных тепловых сетей от магистральной тепловой камеры 6-ТК-8-3	2023	223	0	0	485	
Реконструкция распределительных тепловых сетей от магистральной тепловой камеры К-37	2023	254	395	40	0	
Реконструкция распределительных тепловых сетей от магистральной тепловой камеры К-38	2023	240	802	148	0	
Реконструкция распределительных тепловых сетей от магистральной тепловой камеры К-38а	2023	214	172	54	12	
Реконструкция распределительных тепловых сетей от магистральной тепловой камеры К-18а	2023	343	216	0	0	
Реконструкция распределительных тепловых сетей от магистральной тепловой камеры К-65	2023	1 068	683	39	0	
Реконструкция распределительных тепловых сетей от магистральной тепловой камеры К-67	2023	211	283	0	0	
Реконструкция распределительных тепловых сетей от магистральной тепловой камеры К-68	2023	21	0	0	0	

Наименование мероприятия*	Год	Протяженность подземных участков отопления м.п. в двухтрубном исчислении.	Протяженность подземных участков отопления м.п. в двухтрубном исчислении.	Протяженность надземных участков отопления м.п. в двухтрубном исчислении.	Протяженность ГВС/циркуляция м.п. в двухтрубном исчислении.	Стоимость выполнения работ, тыс. руб. (с НДС)
		Канальная прокладка стальных труб в ППУ-ПЭ с СОДК.	Безканальная прокладка гофрированных труб из нержавеющей стали в ППУ-ПЭ без СОДК.	Стальные трубы ППУ-ОЦ с СОДК.	Трубопроводы из термостойкого полиэтилена (PE-RT).	
Реконструкция распределительных тепловых сетей от магистральной тепловой камеры К-78,79,80 вл	2023	98	0	0	0	
Реконструкция распределительных тепловых сетей от магистральной тепловой камеры К-52	2023	107	0	0	0	
Реконструкция распределительных тепловых сетей от магистральной тепловой камеры К-53	2023	207	204	50	0	
Реконструкция распределительных тепловых сетей от магистральной тепловой камеры К-54	2023	211	146	0	0	
Реконструкция распределительных тепловых сетей от магистральной тепловой камеры К-62	2023	23	0	0	0	
Реконструкция распределительных тепловых сетей от магистральной тепловой камеры К-63	2023	17	0	0	0	
Реконструкция распределительных тепловых сетей от магистральной тепловой камеры К-84	2023	24	0	0	0	
Реконструкция распределительных тепловых сетей от магистральной тепловой камеры К-9	2023	366	0	13	0	
Реконструкция распределительных тепловых сетей от магистральной тепловой камеры 2Н-19	2021	810	0	0	0	
Итого в 2023 году	16613	10144	2900	922	2647	352 884,2652

Наименование мероприятия*	Год	Протяженность подземных участков отопления м.п. в двухтрубном исчислении.	Протяженность подземных участков отопления м.п. в двухтрубном исчислении.	Протяженность надземных участков отопления м.п. в двухтрубном исчислении.	Протяженность ГВС/циркуляция м.п. в двухтрубном исчислении.	Стоимость выполнения работ, тыс. руб. (с НДС)
		Канальная прокладка стальных труб в ППУ-ПЭ с СОДК.	Безканальная прокладка гофрированных труб из нержавеющей стали в ППУ-ПЭ без СОДК.	Стальные трубы ППУ-ОЦ с СОДК.	Трубопроводы из термостойкого полиэтилена (РЕ-RT).	
ИТОГО за 2019-2023 годы	62883	41467	10412	3022	7982	1 376 400

Раздел 5. Предложения по строительству, реконструкции, техническому перевооружению и (или) модернизации источников тепловой энергии

5.1. Предложения по строительству источников тепловой энергии, обеспечивающих перспективную тепловую нагрузку на осваиваемых территориях городского округа, для которых отсутствует возможность и (или) целесообразность передачи тепловой энергии от существующих или реконструируемых источников тепловой энергии

Строительство новых источников тепловой энергии для подключения перспективной тепловой нагрузки в городе Костроме не требуется.

5.2. Предложения по реконструкции источников тепловой энергии, обеспечивающих перспективную тепловую нагрузку в существующих и расширяемых зонах действия источников тепловой энергии

На территории городского округа планируется вывод из эксплуатации источников тепловой энергии, имеющих дефициты тепловой мощности и имеющие исчерпывающий эксплуатационный ресурс. Такие источники перечислены в разделе «Меры по выводу из эксплуатации, консервации и демонтажу избыточных источников тепловой энергии, а также источников тепловой энергии, выработавших нормативный срок службы, в случае если продление срока службы технически невозможно или экономически нецелесообразно».

Потребители, ранее подключённые к указанным в разделе «Меры по выводу из эксплуатации, консервации и демонтажу избыточных источников тепловой энергии, а также источников тепловой энергии, выработавших нормативный срок службы, в случае, если продление срока службы технически невозможно или экономически нецелесообразно» источникам, переключаются на источники тепловой энергии в том числе на источники с комбинированной выработкой тепловой и электрической энергии находящиеся в ведении ПАО «ТГК-2».

Таблица 5.2.1

Мероприятия по реконструкции источников тепловой энергии, с целью обеспечения перспективной тепловой нагрузки

Принадлежность к источнику	Наименование мероприятия
Костромская ТЭЦ-1	Реконструкция общестанционного паропровода острого пара с увеличением толщины стенки трубопровода
Костромская ТЭЦ-2	Реконструкция ОРУ-110кВ с поэтапной замена МВ-110 кВ на вакуумные
Костромская ТЭЦ-2	Реконструкция трубопроводов подачи питательной воды в энергетические котлы

5.3. Предложения по техническому перевооружению и (или) модернизации источников тепловой энергии с целью повышения эффективности работы систем теплоснабжения

По результатам анализа технического состояния источников тепловой энергии, проведение модернизации, путем замены основного и вспомогательного оборудования

планируется на котельных в соответствии с перспективным планом, представленным в таблице 5.3.1.

Таблица 5.3.1.

Перспективный план развития источников тепловой энергии

№ п/п	Наименование источника теплоснабжения	Предложения	Капитальные вложения (рубли)	2017 год	2018 год	2019 год	2020 год	2021 год	2022 год	2023 год	2024 год	2025 год	2026 - 2028 год
1	Котельная улица Пастуховская, 37	Техническое перевооружение	4 080 700										+
2	Котельная поселок Новый, 15	Техническое перевооружение	4 043 000										+
3	Котельная улица Лесная, 27 строение 1	Техническое перевооружение котельной и тепловых сетей для подключения объекта, расположенного по адресу: Российская Федерация, Костромская область, городской округ город Кострома, улица Нижняя Дебря, 19 (новый корпус Костромского онкологического диспансера)	35 909 527				+						
4	Котельная улица Солоница, 5	Техническое перевооружение	17 598 502							+			
5	Котельная улица Почтовая, 9	Техническое перевооружение	6 842 785									+	
6	Котельная проезд Речной, 7	Устройство котла наружного размещения у потребителя - школа искусств, проспект Речной, 72	2 640 000				+	+					
		Устройство котла наружного размещения у потребителя – детский сад № 84, улица Линейная, 5	1 800 000				+	+					
7	Котельная улица Сплавщиков, 4	Техническое перевооружение	10 643 998							+			
8	Котельная улица Сутырина, 8	Перевод котельной на водогрейный режим	5 000 000									+	
9	Котельная шоссе Кинешемское, 72	Техническое перевооружение	5 800 000										+
10	Котельная шоссе Кинешемское, 86	Техническое перевооружение	6 200 000										+
11	Котельная улица 2-я Загородная, 40а	Техническое перевооружение	34 478 720								+		
12	Котельная поселок Учхоза «Костромской»	Строительство автоматизированной котельной	8 840 742							+			

В качестве основного оборудования планируется использовать современные, энергоэффективные котлы и насосы ведущих европейских производителей с высокими эксплуатационными характеристиками. Котельное оборудование оснащается:

- автоматикой безопасности и регулирования, отвечающим необходимым требованиям

безопасности и позволяющим эксплуатировать котельные без постоянного присутствия обслуживающего персонала;

- системой диспетчеризации для контроля параметров работы котельной и передачи данных в центр контроля за работой котельной, созданного на базе существующей аварийно-диспетчерской службы.

Также планируется проведение модернизации существующих узлов учета потребляемых ресурсов путем установки современных приборов с высоким классом точности и возможностью дистанционной передачи данных по параметрам и объему потребления. Одновременно с модернизацией узлов учета потребляемых ресурсов планируется установка узлов учета отпускаемой тепловой энергии. Полное оснащение котельных приборами учета потребляемых и отпускаемых ресурсов позволит проводить объективный технико-экономический анализ работы котельных и выявлять перспективные направления для внедрения энергосберегающих технологий и выполнения энергосберегающих мероприятий. Выполнение всего комплекса мероприятий по модернизации котельных позволит:

- снизить затраты на содержание оперативного персонала;
- повысить эффективность использования топливно-энергетических ресурсов;
- повысить надежность и качество теплоснабжения потребителей.

5.4. Графики совместной работы источников тепловой энергии, функционирующих в режиме комбинированной выработки электрической и тепловой энергии и котельных

Совместная работа источников тепловой энергии, функционирующих в режиме комбинированной выработки электрической и тепловой энергии, и котельных не предусматривается.

5.5. Меры по выводу из эксплуатации, консервации и демонтажу избыточных источников тепловой энергии, а также источников тепловой энергии, выработавших нормативный срок службы, в случае если продление срока службы технически невозможно или экономически нецелесообразно

Мероприятия по выводу из эксплуатации, консервации и демонтажу муниципальных котельных, выработавших свой нормативный срок службы, с переключением нагрузки на ТЭЦ, либо иной источник представлены в таблице 5.5.1.

Принадлежность к источнику	Наименование мероприятия
МУП города Костромы «Городские сети»	Для котельной по поселок Учхоза «Костромской» – строительство автоматизированной котельной
МУП города Костромы «Городские сети»	Для котельной Санаторий «Костромской» – строительство блочно-модульной
МУП города Костромы «Городские сети»	Котельная улица Советская, 22а - переключение на котельную улица Пастуховская, 37

Переключение нагрузки от котельных на источники ПАО «ТГК-2» планируется путем строительства (реконструкции) участков тепловых сетей и установки у потребителей тепловых узлов, либо устройства автоматизированных центральных тепловых пунктов в помещениях закрываемых котельных.

5.6. Меры по переоборудованию котельных в источники тепловой энергии, функционирующие в режиме комбинированной выработки электрической и тепловой энергии

Переоборудование котельных в источники комбинированной выработки электрической и тепловой энергии не планируется.

5.7. Меры по переводу котельных, размещенных в существующих и расширяемых зонах действия источников тепловой энергии, функционирующих в режиме комбинированной выработки электрической и тепловой энергии, в пиковый режим работы, либо по выводу их из эксплуатации

Перевод котельных, размещенных в существующих и расширяемых зонах действия источников комбинированной выработки тепловой и электрической энергии, в «пиковый» режим не планируется.

5.8. Температурный график отпуска тепловой энергии для каждого источника тепловой энергии или группы источников тепловой энергии в системе теплоснабжения, работающей на общую тепловую сеть, и оценку затрат при необходимости его изменения

Основной задачей регулирования отпуска теплоты в системах теплоснабжения является поддержание комфортной температуры и влажности воздуха в отапливаемых помещениях при изменяющихся на протяжении отопительного периода внешних климатических условиях и постоянной температуре воды, поступающей в систему горячего водоснабжения (ГВС) при переменном в течение суток расходе.

Температурный график определяет режим работы тепловых сетей, обеспечивая центральное регулирование отпуска тепла. По данным температурного графика определяется температура подающей и обратной воды в тепловых сетях, а также в абонентском вводе в зависимости от температуры наружного воздуха.

При центральном отоплении регулировать отпуск тепловой энергии на источнике можно двумя способами:

- расходом или количеством теплоносителя, данный способ регулирования называется количественным регулированием. При изменении расхода теплоносителя температура постоянна.

- температурой теплоносителя, данный способ регулирования называется качественным. При изменении температуры расход постоянный.

В системе теплоснабжения города Костромы используется второй способ регулирования -качественное регулирование, основным преимуществом которого является установление стабильного гидравлического режима работы тепловых сетей. Наиболее эффективным было бы внедрение качественно-количественное регулирования, которое обладает целым рядом преимуществ, однако данный способ регулирования не может быть внедрен в существующую систему теплоснабжения без ее значительной модернизации и применения новых технологических решений. Отсутствуют схемы ТЭЦ, на которых возможно реализовать новые способы регулирования.

Первоначально основным видом тепловой нагрузки являлась нагрузка систем отопления, а используемое при этом центральное качественное регулирование заключалось в поддержании на источнике теплоснабжения температурного графика (температуры прямой сетевой воды), обеспечивающего в отопительный период необходимую температуру внутри отапливаемых помещений при неизменном расходе сетевой воды. Такой температурный график, называемый отопительным, с расчетной температурой воды на источнике 150/70 °С или 130/70 °С, обоснованный в свое время, и применяется при проектировании систем централизованного теплоснабжения. При этом домовые системы отопления обычно рассчитываются на температурный график 95/70 °С или 105/70 °С, 110/70 °С (панельное отопление).

С появлением нагрузки ГВС минимальная температура прямой сетевой воды в тепловой сети (на источнике) была ограничена величиной, необходимой для нагрева в системе ГВС водопроводной воды до температуры 55-60 °С, несмотря на то, что по отопительному температурному графику в этот период требуется вода значительно более низкой температуры. Вызванный этим излом (срезка) отопительного температурного графика и отсутствие местного количественного регулирования расхода воды на отопление приводят к перерасходу теплоты на отопление (перетопу помещений) в зоне положительных температур наружного воздуха.

Для принятого в отечественной практике качественного регулирования отпуска в отопительный период тепловой энергии от источника при построении отопительного температурного графика системы теплоснабжения могут использоваться следующие упрощенные зависимости:

для температуры прямой сетевой воды: $t_{пс}=18+(18-t_{нар})\Psi[(t_{пс}-18)/(18-t_{рно})]$;

для температуры обратной сетевой воды: $t_{ос}=18+(18-t_{нар})\Psi[(t_{ос}-18)/(18-t_{рно})]$,

где 18 - расчетная температура воздуха внутри отапливаемых зданий (жилых, административных, общественных), °С; $t_{рно}$ - расчетная температура наружного воздуха для отопления; $t_{нар}$ -текущая температура наружного воздуха, °С; $t_{пс}$, $t_{ос}$ – расчетная температура прямой и обратной сетевой воды при $t_{рно}$, °С.

Температура обратной сетевой воды после систем отопления в зоне срезки температурного графика ($t_{срезнар}=+8^{\circ}\text{C}$) находится путем решения системы двух уравнений: теплового баланса отапливаемого помещения и теплопередачи отопительных приборов. В результате:

$$t_{oc} = t_{вн}^p + 1 / \left[\frac{1}{(t_{пс} - t_{вн}^p)^n} + B \right]^{1/n},$$

где $t_{вн}^p$ – расчетная температура воздуха внутри отапливаемого помещения, °С; равна 18 °С при определении $t_{пс}$ и t_{oc} (см. выше); B, n – постоянные величины для данного расхода сетевой воды, определяющие тепловую характеристику системы отопления здания



График 5.8.1

Поскольку произвольное изменение расхода воды в наших системах отопления приводит к их поэтажной разрегулировке, местное количественное регулирование (расходом теплоносителя) теплотребления при зависимом присоединении систем отопления через элеваторы может производиться только пропусками, т.е. полным прекращением циркуляции воды в системе отопления в течение определенного периода времени на протяжении суток. Частичное сокращение расхода сетевой воды на отопление на источнике при неизменном расходе воды в местной системе отопления может производиться при установке на абонентском вводе смесительного насоса или при независимом присоединении систем отопления, а также при установке на ИТП водоструйных элеваторов с регулируемым сечением рабочего сопла.

Покрывание нагрузки ГВС вызывает не только ограничение нижнего предела температуры прямой сетевой воды, но и нарушение других условий, принятых при расчете типового отопительного температурного графика. Так, в закрытых и открытых системах теплоснабжения, в которых отсутствуют регуляторы расхода сетевой воды на отопление, переменный расход воды на ГВС приводит к изменению расходов сетевой воды и

сопротивления сети, располагаемых напоров на источнике и у потребителей, и в конечном счете - расходов воды в системах отопления.

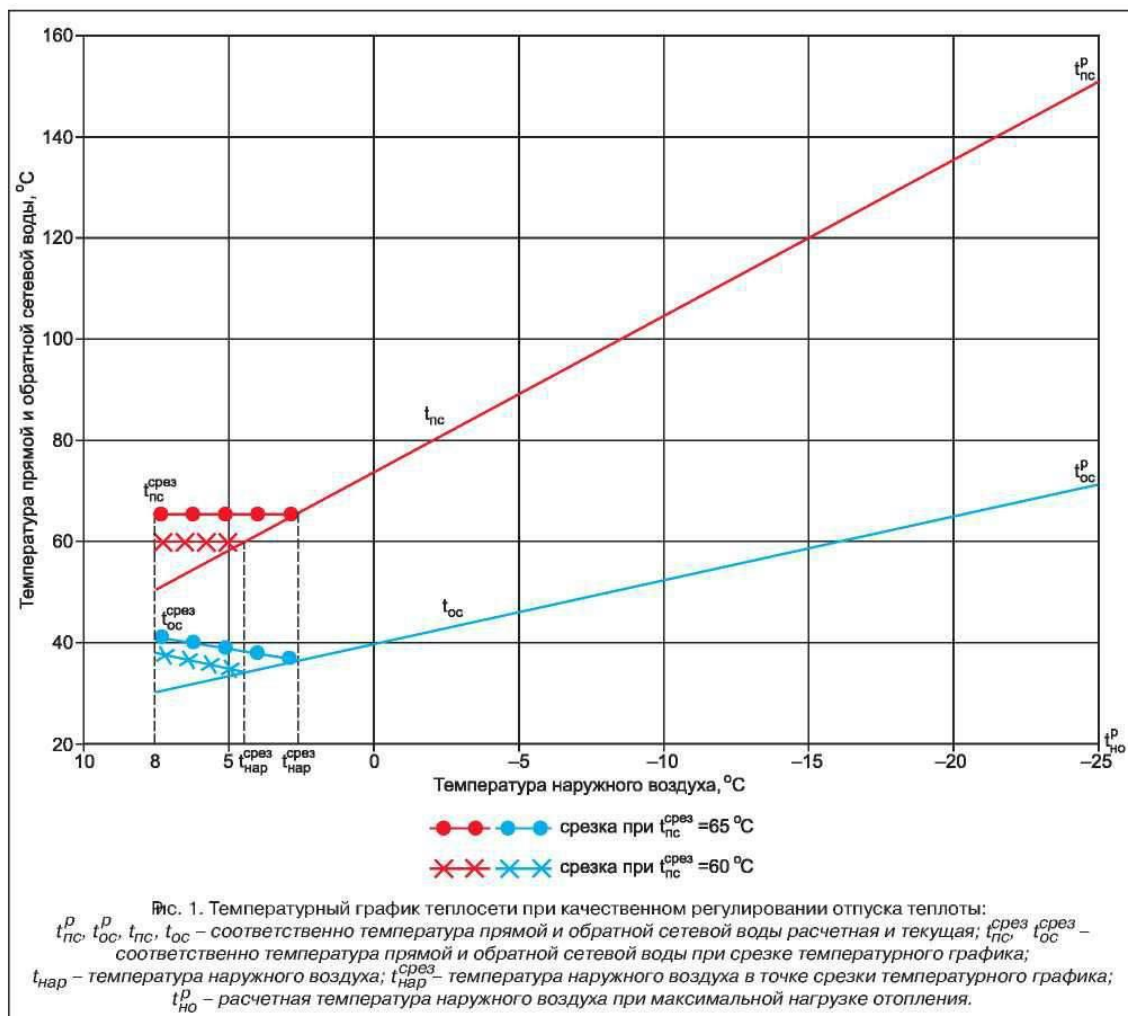
В двухступенчатой последовательной схеме включения системы отопления и подогревателей ГВС изменение нагрузки второй ступени приводит к изменению температуры воды, поступающей в систему отопления. В этих условиях типовой отопительный температурный график 150/70 °С не обеспечивает требуемого соответствия расхода теплоты на отопление от температуры наружного воздуха. Поэтому были разработаны методы расчета температурных графиков центрального регулирования по совместной нагрузке отопления и ГВС, основанные на использовании уравнений характеристики теплообменных аппаратов. В результате были рекомендованы так называемые «повышенные» графики для закрытых систем теплоснабжения, когда температура прямой сетевой воды в зависимости от нагрузки ГВС принимается на 3-5 °С выше, чем при типовом графике, а расход воды в системе теплоснабжения определяется только по отопительной нагрузке, и «скорректированные» графики для открытых систем теплоснабжения. Однако такие графики практически не используются из-за ограниченного применения по ряду причин обеих схем обеспечения нагрузки ГВС.

В то же время наличие установок ГВС в отапливаемых зданиях снижает температуру обратной сетевой воды против чисто отопительного графика, что приводит к дополнительному энергетическому эффекту при теплоснабжении от ТЭЦ. Величина снижения зависит от схемы включения этих установок (параллельная, смешанная, двухступенчатая последовательная) и доли нагрузки ГВС от отопительной и может составлять 5-15 °С. Но для этого опять-таки требуется отлаженная и согласованная работа систем автоматического регулирования на ИТП и ЦТП отопительной и горячеводной нагрузки в зависимости от режимов теплопотребления.

Для отечественных систем теплоснабжения характерны преимущественное применение закрытой смешанной и параллельной схем включения на ИТП и ЦТП установок ГВС и работа источников по чисто отопительному графику с изменением расхода сетевой воды в течение отопительного периода, вызванного только нагрузкой ГВС.

Здесь необходимо отметить, что желание понизить температуру воды после систем отопления зданий, запроектированных и работающих по графику 95/70 °С, о чем иногда поднимается разговор, абсолютно не реально без их серьезной технической модернизации и реабилитации к новым условиям работы, что потребует больших материальных и финансовых затрат.

Следует также отметить, что в последние годы проводимые кампании экономии топлива в системах теплоснабжения за счет снижения против проектного графика температуры прямой сетевой воды, к сожалению, не основывается на серьезных технико-экономических проработках и обоснованиях и в большинстве систем приводит к кратковременному положительному топливному эффекту (до очередной перенастройки систем отопления зданий) либо, напротив, к отрицательному. Снижение температуры прямой сетевой воды (в частности переход на график (120-125)/70 °С) при одновременном увеличении ее расхода, исходя из баланса покрытия тепловых нагрузок, стало возможным вследствие значительного спада в нынешней экономической ситуации тепловых нагрузок источников и соответственно тепловой загрузки тепломагистралей от них. И это может рассматриваться только как временное явление до восстановления проектных тепловых нагрузок.

К тому же следует иметь в виду, что снижение против проектной температуры прямой сетевой воды при одновременном увеличении ее расхода изменяет условия теплообмена в теплоиспользующих установках (подогревателях, отопительных приборах) и приводит к повышению температуры обратной сетевой воды, что снижает энергетический эффект при теплоснабжении от ТЭЦ.

Совершенно по-разному проявляется влияние температурного графика на энергетическую и экономическую составляющую эксплуатационных затрат в системах теплоснабжения с ТЭЦ и котельными.

Поэтому принятие оптимального температурного графика для конкретных систем теплоснабжения обуславливается рядом технических, режимных, эксплуатационных и экономических факторов. Для решения поставленной задачи необходим предварительный анализ некоторых из этих факторов. Критерии обоснования температурного графика.

Традиционно системы отопления жилых и общественных зданий проектируются и эксплуатируются исходя из внутреннего расчетного температурного графика обычно 95/70 °С с элеваторным качественным регулированием параметра (температуры) теплоносителя, поступающего в отопительные приборы. Этим как бы жестко фиксируется температура теплоносителя, возвращаемого на источник теплоснабжения, и на ее возможное снижение влияет лишь наличие в зданиях систем ГВС (закрытых, открытых). Поэтому в практическом плане стремление к снижению затрат на транспорт водяного теплоносителя от источника к потребителю сводится к выбору оптимальной температуры нагрева теплоносителя на источнике.

С этим связаны: расход теплоносителя и затраты на его приготовление и перекачку; пропускная способность (диаметр трубопровода) теплосети и ее стоимость; появление подкачивающих насосных станций (как при высокой, так и низкой температуре прямой сетевой воды); тепловые потери через изоляцию теплопроводов (либо при фиксированных потерях увеличиваются затраты в изоляцию); перетопы зданий при положительных наружных температурах из-за срезки графика температуры прямой сетевой воды при наличии у абонентов установок ГВС, а соответственно дополнительные потери теплоты (топлива); выработка электроэнергии на теплофикационных отборах турбин ТЭЦ и замещающей станции энергосистемы.

Исходя из сказанного, оптимальная температура нагрева теплоносителя на источнике

определяется условием минимума суммарных затрат:

$$Z=f(Z_{тс}, Z_{пер}, Z_{нас}, Z_{тп}, Z_{пз}, Z_{ээ}, Z_{св}) = \min,$$

где соответственно затраты: $Z_{тс}$ - в тепловые сети; $Z_{пер}$ - на перекачку теплоносителя; $Z_{нас}$ - в насосные станции; $Z_{тп}$ - на тепловые потери в сетях; $Z_{пз}$ - на перетопы зданий; $Z_{ээ}$ - на компенсацию выработки электроэнергии в энергосистеме; $Z_{св}$ - на изменение расхода топлива на отпуск теплоты от источника в связи с нагревом сетевой воды при ее сжатии в насосах.

Оптимизация температурных графиков может осуществляться как для создаваемых, так и для действующих систем теплоснабжения. Для вновь создаваемых систем теплоснабжения критерием оптимальности может быть минимум суммарных затрат за расчетный период с дисконтированием их к расчетному году, что в наибольшей степени соответствует нашим условиям начального этапа развития рыночной экономики, т.к. позволяет учесть и ущербы от замораживания капложений в период строительства, и

эффект движения капитала в народном хозяйстве в течение всего рассматриваемого периода.

Для действующих систем теплоснабжения в исходных формулах суммарных затрат возможно появление дополнительных затрат, связанных с необходимостью увеличения поверхностей нагрева отопительно-вентиляционного оборудования (подключаемого непосредственно к сети без смесительных устройств) и пропускной способности распределительных (квартальных, площадочных) тепловых сетей, а также переналадки систем теплопотребления при переходе на пониженный температурный график.

В качестве энергетического критерия оптимальности при выборе эксплуатационного температурного графика в действующей системе теплоснабжения может быть принят минимум расхода топлива, требуемого для функционирования системы:

$$B = B_{\text{пер}} + B_{\text{тп}} + B_{\text{пз}} + B_{\text{ээ}} + B_{\text{св}} = \min,$$

где $B_{\text{пер}}$ - расход топлива на производство электроэнергии в энергосистеме, расходуемой на перекачку теплоносителя; $B_{\text{тп}}$ - расход топлива на производство теплоты, теряемой при транспорте теплоносителя; $B_{\text{пз}}$ - расход топлива на производство теплоты, теряемой с перетопами зданий; $B_{\text{ээ}}$ - изменение расхода топлива в энергосистеме при изменении выработки на тепловом потреблении; $B_{\text{св}}$ - изменение расхода топлива на отпуск теплоты от источника в связи с нагревом сетевой воды при ее сжатии в насосах.

В виду отсутствия у ресурсоснабжающих организаций города Костромы учета отдельных статей потребленных топливно-энергетических ресурсов и, как следствие, информации по затратам на перекачку теплоносителя, затратам в насосные станции, затратам на перетопы зданий; затратам на компенсацию выработки электроэнергии и затратам на изменение расхода топлива на отпуск теплоты, анализ выбранных температурных графиков проводился только на основании удовлетворения условий тепло-гидравлических режимов работы систем теплоснабжения.

Температурный график сетевой воды для котельных: улица Пастуховская, 37; улица Боровая, 4; улица Лесная, 27 строение 1 (вывод на Костромской онкологический диспансер)



Таблица к температурному графику сетевой воды для котельных: улица Пастуховская, 37; улица Боровая, 4; улица Лесная, 27 строение 1 (вывод на Костромской онкологический диспансер)

Температура, °С		
Наружного воздуха	В подающей магистрали	В обратной магистрали
8	70	49,6
7	70	49,1
6	70	48,6
5	70	48,1
4	70	47,7
3	70	47,2
2	70	46,7
1	70	46,3
0	70	45,8
-1	70	45,6
-2	72,4	46,5
-3	74,5	47,4
-4	76,6	48,3
-5	78,6	49,2
-6	80,7	50,1
-7	82,7	51
-8	84,8	51,8
-9	86,8	52,7
-10	88,8	53,5
-11	90,8	54,4
-12	92,9	55,2
-13	94,9	56
-14	96,9	56,9
-15	98,8	57,7
-16	100,8	58,5
-17	102,8	59,3
-18	104,8	60,1
-19	106,8	60,9
-20	108,7	61,7
-21	110	62
-22	110	61,6
-23	110	61,1
-24	110	60,6
-25	110	60,2
-26	110	59,7
-27	110	59,3
-28	110	58,8
-29	110	58,4
-30	110	57,9
-31	110	57,5

Температурный график сетевой воды для котельной улица Сутырина, 8

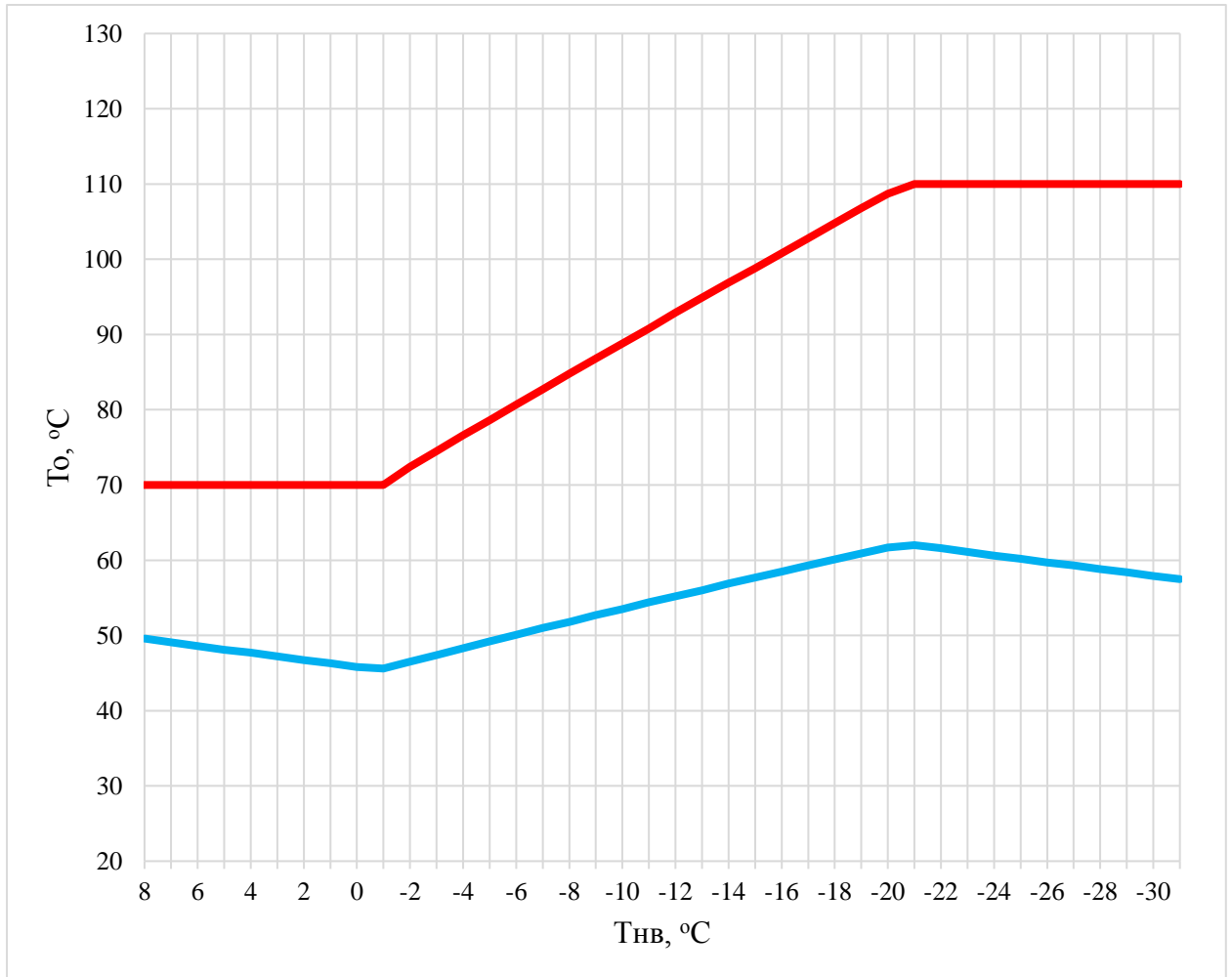
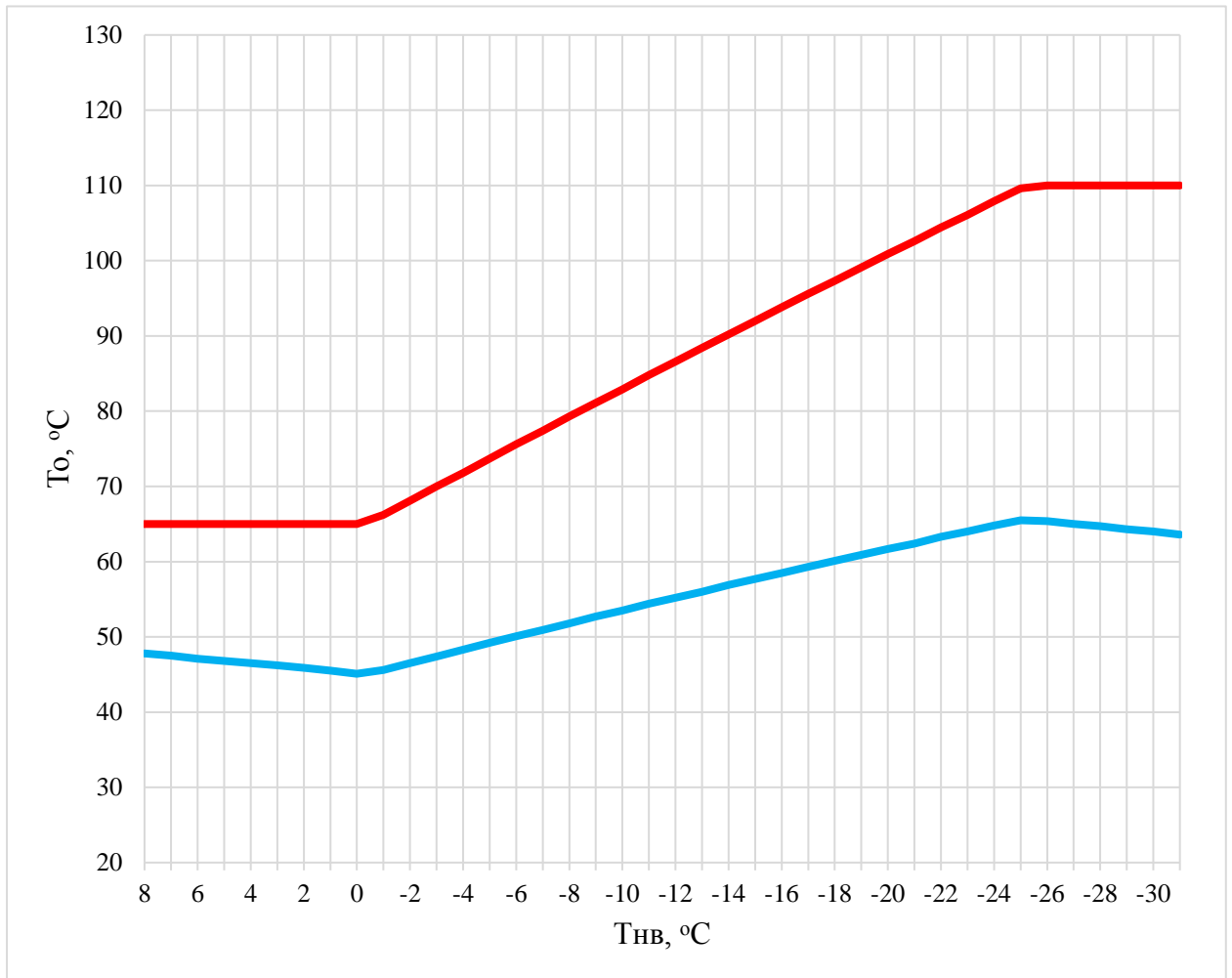

При существующей нагрузке системы теплоснабжения и пропускной способности тепловых сетей данный температурный график способен обеспечить поддержание комфортной температуры и влажности воздуха в отапливаемых помещениях.

Таблица к температурному графику сетевой воды для котельной улица Сутырина, 8

Температура, °С		
Наружного воздуха	В подающей магистрали	В обратной магистрали
8	65	47,8
7	65	47,5
6	65	47,1
5	65	46,8
4	65	46,5
3	65	46,2
2	65	45,9
1	65	45,5
0	65	45,1
-1	66,2	45,6
-2	68,1	46,5
-3	70	47,4
-4	71,8	48,3
-5	73,7	49,2
-6	75,6	50,1
-7	77,4	50,9
-8	79,3	51,8
-9	81,1	52,7
-10	82,9	53,5
-11	84,8	54,4
-12	86,6	55,2
-13	88,4	56
-14	90,2	56,9
-15	92	57,7
-16	93,8	58,5
-17	95,6	59,3
-18	97,3	60,1
-19	99,1	60,9
-20	100,9	61,7
-21	102,6	62,4
-22	104,4	63,3
-23	106,1	64
-24	107,9	64,8
-25	109,6	65,5
-26	110	65,4
-27	110	65
-28	110	64,7
-29	110	64,3
-30	110	64
-31	110	63,6

Температурный график сетевой воды для котельной улица Береговая, 45

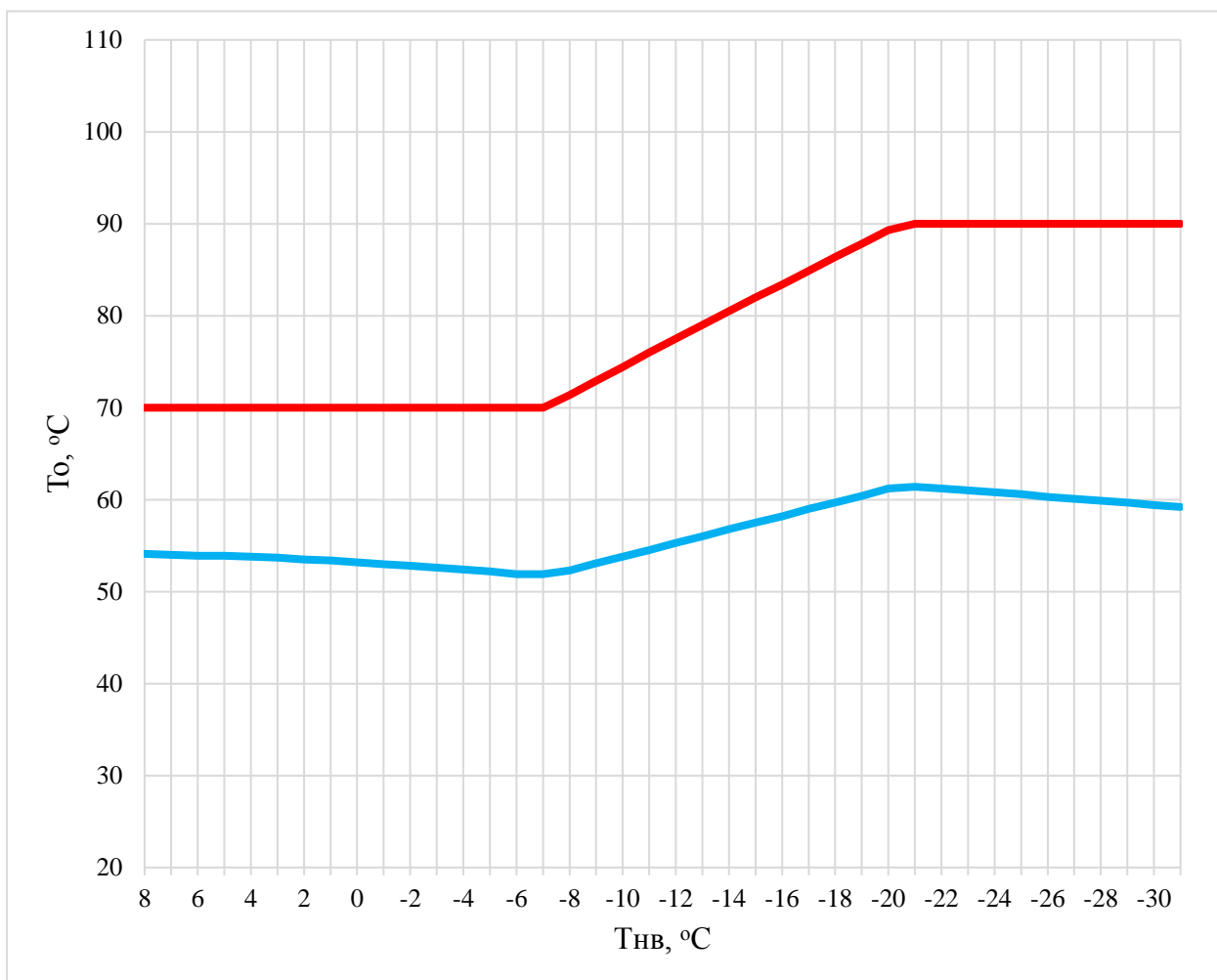

При существующей нагрузке системы теплоснабжения и пропускной способности тепловых сетей данный температурный график способен обеспечить поддержание комфортной температуры и влажности воздуха в отапливаемых помещениях.

Таблица к температурному графику сетевой воды для котельной улица Береговая, 45

Температура, °С		
Наружного воздуха	В подающей магистрали	В обратной магистрали
8	70	54,1
7	70	54
6	70	53,9
5	70	53,9
4	70	53,8
3	70	53,7
2	70	53,5
1	70	53,4
0	70	53,2
-1	70	53
-2	70	52,8
-3	70	52,6
-4	70	52,4
-5	70	52,2
-6	70	51,9
-7	70	51,9
-8	71,4	52,3
-9	72,9	53,1
-10	74,4	53,8
-11	76	54,5
-12	77,5	55,3
-13	79	56
-14	80,5	56,8
-15	82	57,5
-16	83,4	58,2
-17	84,9	59
-18	86,4	59,7
-19	87,8	60,4
-20	89,3	61,2
-21	90	61,4
-22	90	61,2
-23	90	61
-24	90	60,8
-25	90	60,6
-26	90	60,3
-27	90	60,1
-28	90	59,9
-29	90	59,7
-30	90	59,4
-31	90	59,2

Температурный график сетевой воды для котельной поселок Волжский

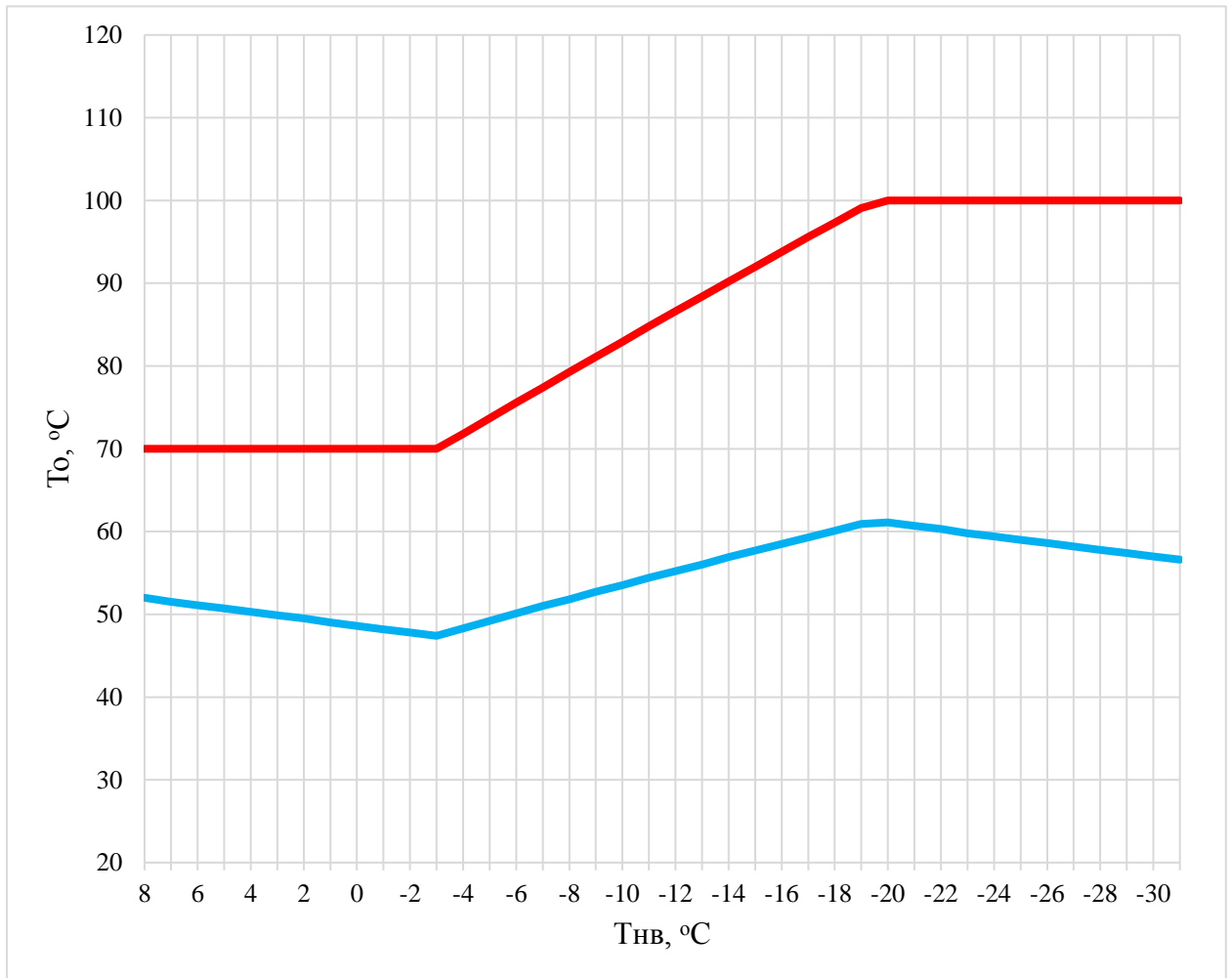

При существующей нагрузке системы теплоснабжения и пропускной способности тепловых сетей данный температурный график способен обеспечить поддержание комфортной температуры и влажности воздуха в отапливаемых помещениях.

Таблица к температурному графику сетевой воды для котельной поселок Волжский

Температура, °С		
Наружного воздуха	В подающей магистрали	В обратной магистрали
8	70	52
7	70	51,5
6	70	51,1
5	70	50,7
4	70	50,3
3	70	49,9
2	70	49,5
1	70	49
0	70	48,6
-1	70	48,2
-2	70	47,8
-3	70	47,4
-4	71,8	48,3
-5	73,7	49,2
-6	75,6	50,1
-7	77,4	51
-8	79,3	51,8
-9	81,1	52,7
-10	82,9	53,5
-11	84,8	54,4
-12	86,6	55,2
-13	88,4	56
-14	90,2	56,9
-15	92	57,7
-16	93,8	58,5
-17	95,6	59,3
-18	97,3	60,1
-19	99,1	60,9
-20	100	61,1
-21	100	60,7
-22	100	60,3
-23	100	59,8
-24	100	59,4
-25	100	59
-26	100	58,6
-27	100	58,2
-28	100	57,8
-29	100	57,4
-30	100	57
-31	100	56,6

Температурный график сетевой воды для котельных и автономных источников теплоснабжения: улица Костромская, 99, БМК-0,35 МВт улица Красная Байдарка, 1, 3, улица Бульварная, 6, проспект Речной, 145, улица Профсоюзная, 12в

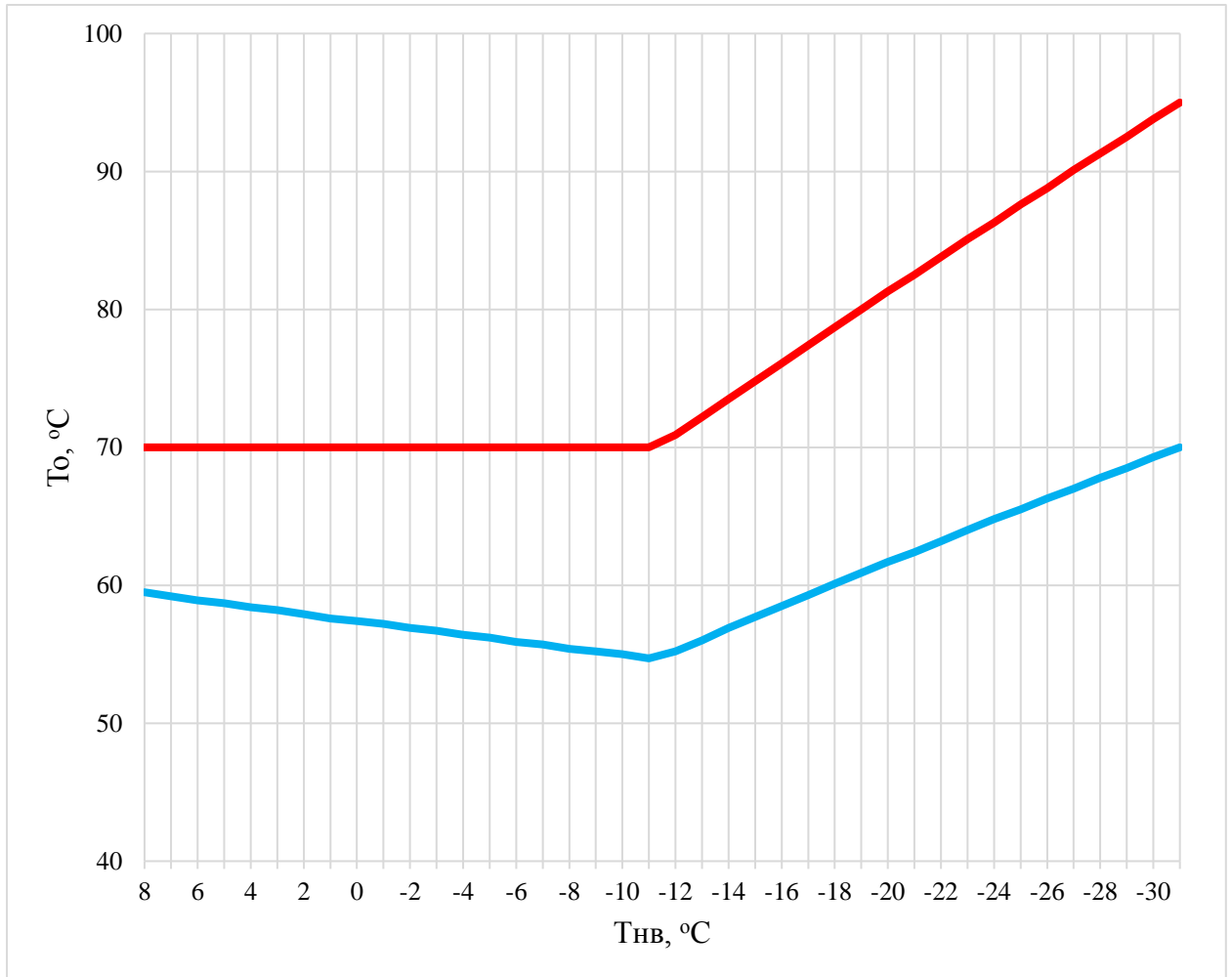

При существующей нагрузке системы теплоснабжения и пропускной способности тепловых сетей данный температурный график способен обеспечить поддержание комфортной температуры и влажности воздуха в отапливаемых помещениях.

Таблица к температурному графику сетевой воды для котельных и автономных источников теплоснабжения: улица Костромская, 99, БМК-0,35 МВт улица Красная Байдарка, 1, 3, улица Бульварная, 6, проспект Речной, 145, улица Профсоюзная, 12в

Температура, °С		
Наружного воздуха	В подающей магистрали	В обратной магистрали
8	70	59,5
7	70	59,2
6	70	58,9
5	70	58,7
4	70	58,4
3	70	58,2
2	70	57,9
1	70	57,6
0	70	57,4
-1	70	57,2
-2	70	56,9
-3	70	56,7
-4	70	56,4
-5	70	56,2
-6	70	55,9
-7	70	55,7
-8	70	55,4
-9	70	55,2
-10	70	55
-11	70	54,7
-12	70,9	55,2
-13	72,2	56
-14	73,5	56,9
-15	74,8	57,7
-16	76,1	58,5
-17	77,4	59,3
-18	78,7	60,1
-19	80	60,9
-20	81,3	61,7
-21	82,5	62,4
-22	83,8	63,2
-23	85,1	64
-24	86,3	64,8
-25	87,6	65,5
-26	88,8	66,3
-27	90,1	67
-28	91,3	67,8
-29	92,5	68,5
-30	93,8	69,3
-31	95	70

Температурный график сетевой воды для котельной улица Московская, 105

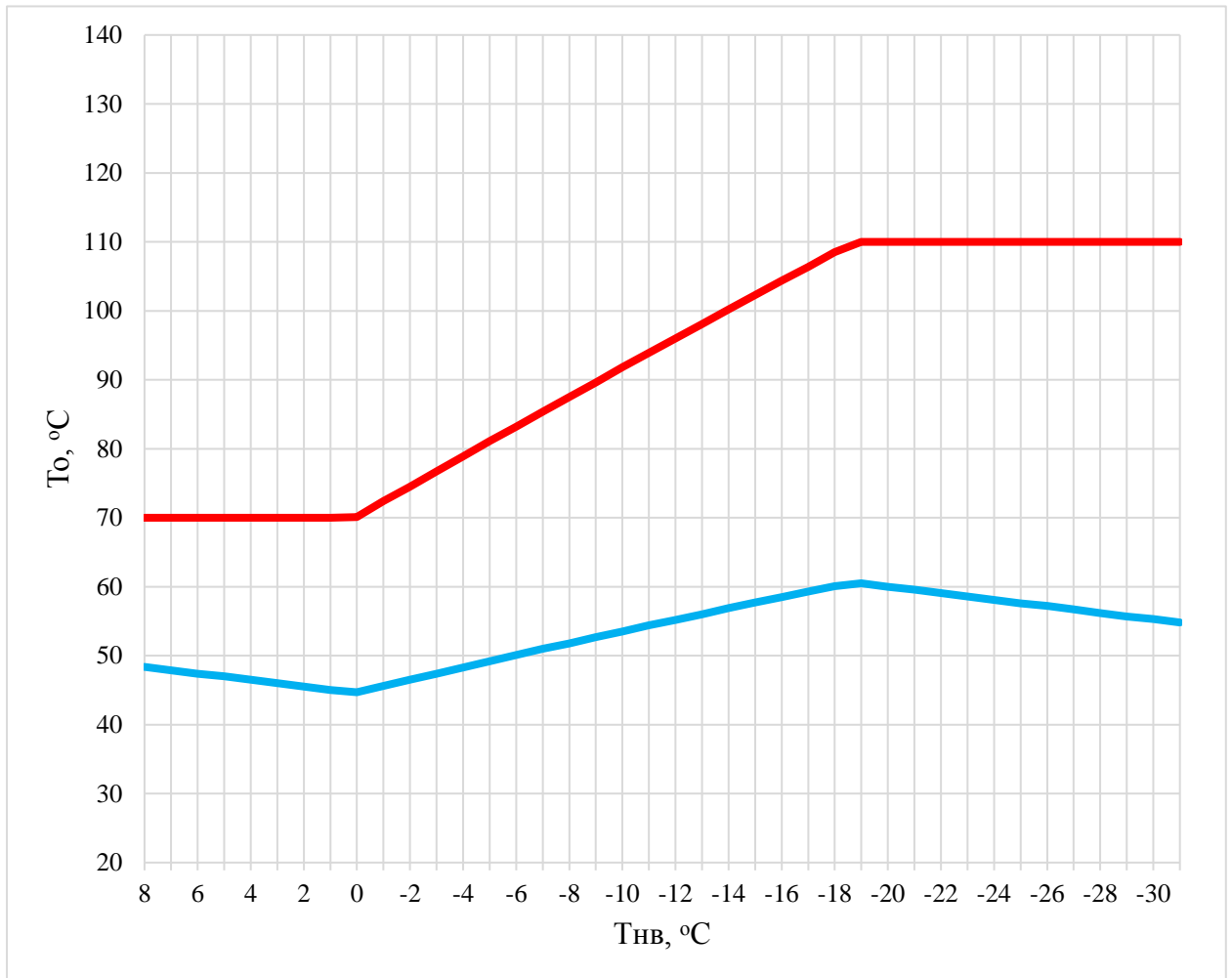

При существующей нагрузке системы теплоснабжения и пропускной способности тепловых сетей данный температурный график способен обеспечить поддержание комфортной температуры и влажности воздуха в отапливаемых помещениях.

Таблица к температурному графику сетевой воды для котельной
улица Московская,105

Температура, °С		
Наружного воздуха	В подающей магистрали	В обратной магистрали
8	70	48,4
7	70	47,9
6	70	47,4
5	70	47
4	70	46,5
3	70	46
2	70	45,5
1	70	45
0	70,1	44,7
-1	72,4	45,6
-2	74,5	46,5
-3	76,7	47,4
-4	78,9	48,3
-5	81,1	49,2
-6	83,2	50,1
-7	85,4	51
-8	87,5	51,8
-9	89,6	52,7
-10	91,8	53,5
-11	93,9	54,4
-12	96	55,2
-13	98,1	56
-14	100,2	56,9
-15	102,3	57,7
-16	104,4	58,5
-17	106,4	59,3
-18	108,5	60,1
-19	110	60,5
-20	110	60
-21	110	59,6
-22	110	59,1
-23	110	58,6
-24	110	58,1
-25	110	57,6
-26	110	57,2
-27	110	56,7
-28	110	56,2
-29	110	55,7
-30	110	55,3
-31	110	54,8

Температурный график сетевой воды для котельной поселок Новый, 15 (до ЦТП)

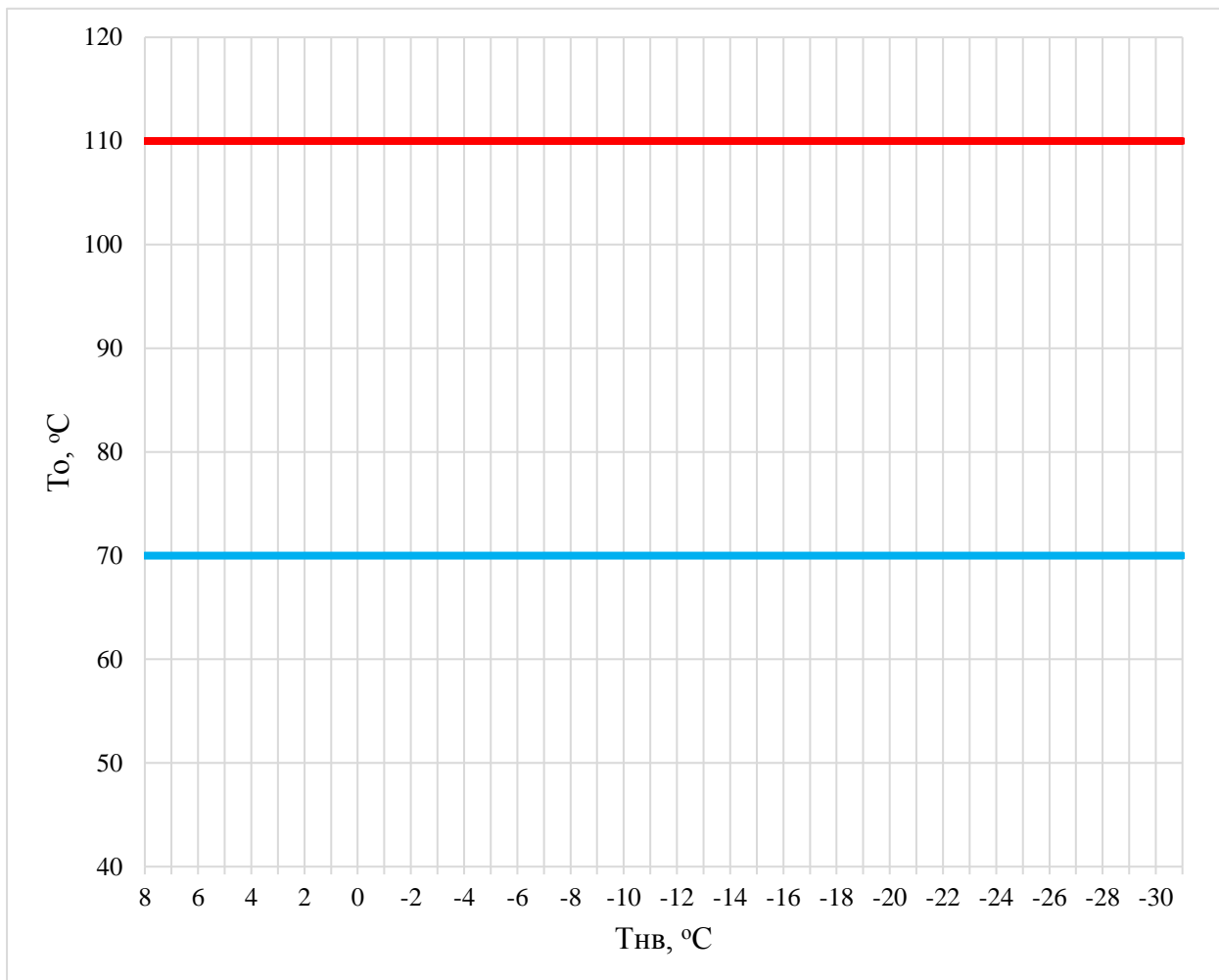

При существующей нагрузке системы теплоснабжения и пропускной способности тепловых сетей данный температурный график способен обеспечить поддержание комфортной температуры и влажности воздуха в отапливаемых помещениях.

Таблица к температурному графику сетевой воды для котельной поселок Новый, 15
(до ЦТП)

Температура, °С		
Наружного воздуха	В подающей магистрали	В обратной магистрали
8	110	70
7	110	70
6	110	70
5	110	70
4	110	70
3	110	70
2	110	70
1	110	70
0	110	70
-1	110	70
-2	110	70
-3	110	70
-4	110	70
-5	110	70
-6	110	70
-7	110	70
-8	110	70
-9	110	70
-10	110	70
-11	110	70
-12	110	70
-13	110	70
-14	110	70
-15	110	70
-16	110	70
-17	110	70
-18	110	70
-19	110	70
-20	110	70
-21	110	70
-22	110	70
-23	110	70
-24	110	70
-25	110	70
-26	110	70
-27	110	70
-28	110	70
-29	110	70
-30	110	70
-31	110	70

Температурный график сетевой воды для котельных: улица Водяная, 95а; ш. Кинешемское, 72; ш. Кинешемское, 86; улица Машиностроителей, 6; улица Лесная, 27 строение 1 (жилой фонд); улица Партизанская, 37 строение 1; улица Костромская, 48а; поселок Новый, 15 (после ЦТП); БМК-0,25 МВт улица Красная Байдарка, 7-8

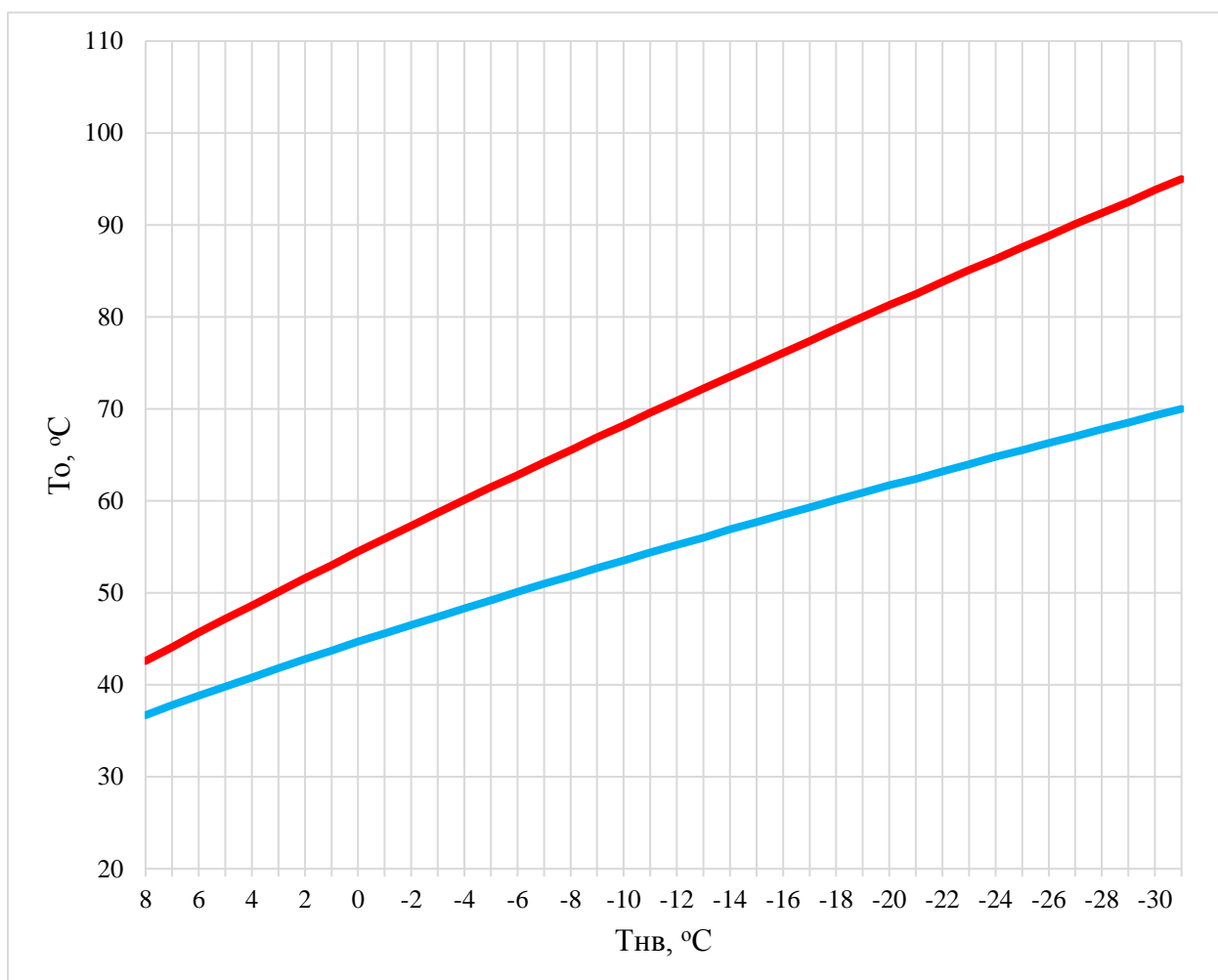

При существующей нагрузке системы теплоснабжения и пропускной способности тепловых сетей данный температурный график способен обеспечить поддержание комфортной температуры и влажности воздуха в отапливаемых помещениях.

Таблица к температурному графику сетевой воды для котельных: улица Водяная, 95а; д. Некрасово; ш. Кинешемское, 72; ш. Кинешемское, 86; улица Машиностроителей, 6; улица Лесная, 27 строение 1 (жилой фонд); улица Партизанская, 37 строение 1; улица Костромская, 48а; поселок Новый, 15 (после ЦТП); БМК-0,25 МВт улица Красная Байдарка, 7-8

Температура, °С		
Наружного воздуха	В подающей магистрали	В обратной магистрали
8	42,6	36,7
7	44,1	37,8
6	45,7	38,8
5	47,2	39,8
4	48,6	40,8
3	50,1	41,8
2	51,6	42,8
1	53	43,7
0	54,5	44,7
-1	55,9	45,6
-2	57,3	46,5
-3	58,7	47,4
-4	60,1	48,3
-5	61,5	49,2
-6	62,8	50,1
-7	64,2	51
-8	65,5	51,8
-9	66,9	52,7
-10	68,2	53,5
-11	69,6	54,4
-12	70,9	55,2
-13	72,2	56
-14	73,5	56,9
-15	74,8	57,7
-16	76,1	58,5
-17	77,4	59,3
-18	78,7	60,1
-19	80	60,9
-20	81,3	61,7
-21	82,5	62,4
-22	83,8	63,2
-23	85,1	64
-24	86,3	64,8
-25	87,6	65,5
-26	88,8	66,3
-27	90,1	67
-28	91,3	67,8
-29	92,5	68,5
-30	93,8	69,3
-31	95	70

Температурный график сетевой воды для котельных: улица Советская, 122а; улица Советская, 22а; улица Солоница, 5; улица Сплавщиков, 4; улица Голубкова, 9а; Военный городок-1, 10; поселок Учхоз; улица Беленогова Юрия, дом 18/1; улица 2-я Загородная, 40а; улица Шагова, 205 строение1; терр. Санаторий «Костромской»; улица Вокзальная, 1; улица Вокзальная, 56; улица Машиностроителей, 5 строение1; улица Просвещения, 22 строение1; улица Почтовая, 9

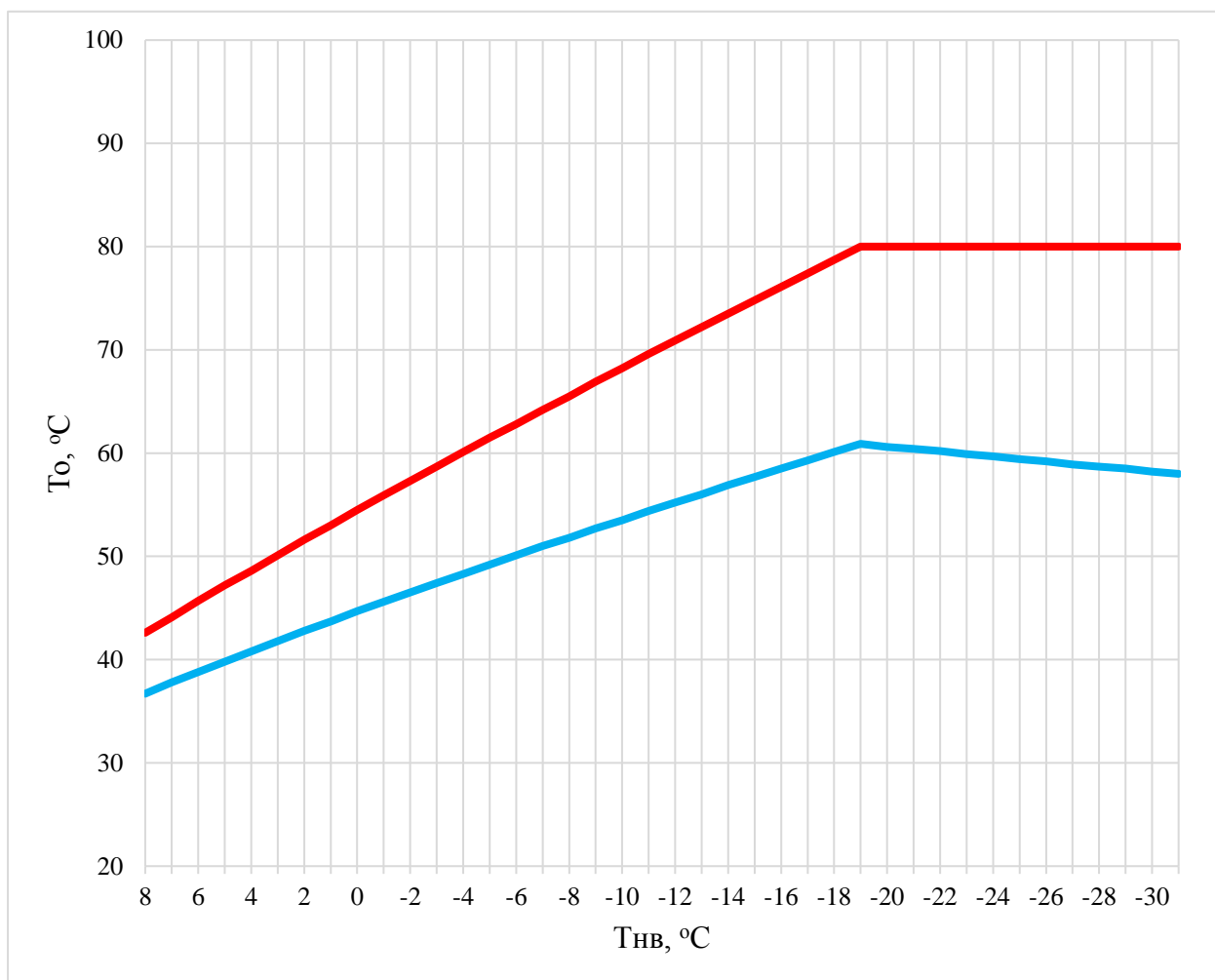

При существующей нагрузке системы теплоснабжения и пропускной способности тепловых сетей данный температурный график способен обеспечить поддержание комфортной температуры и влажности воздуха в отапливаемых помещениях.

Таблица к температурному графику сетевой воды для котельных: улица Советская, 122а; улица Советская, 22а; улица Солоница, 5; улица Сплавщиков, 4; проезд Речной, 7; улица Голубкова, 9а; Военный городок-1, 10; поселок Учхоза «Костромской»; улица Беленогова Юрия, 18/1; улица 2-я Загородная, 40а; улица Шагова, 205 строение1; терр. Санаторий «Костромской»; улица Вокзальная, 1; улица Вокзальная, 56; улица Машиностроителей, 5 строение1; улица Просвещения, 22 строение1; улица Почтовая, 9

Температура, °С		
Наружного воздуха	В подающей магистрали	В обратной магистрали
8	42,6	36,7
7	44,1	37,8
6	45,7	38,8
5	47,2	39,8
4	48,6	40,8
3	50,1	41,8
2	51,6	42,8
1	53	43,7
0	54,5	44,7
-1	55,9	45,6
-2	57,3	46,5
-3	58,7	47,4
-4	60,1	48,3
-5	61,5	49,2
-6	62,8	50,1
-7	64,2	51
-8	65,5	51,8
-9	66,9	52,7
-10	68,2	53,5
-11	69,6	54,4
-12	70,9	55,2
-13	72,2	56
-14	73,5	56,9
-15	74,8	57,7
-16	76,1	58,5
-17	77,4	59,3
-18	78,7	60,1
-19	80	60,9
-20	80	60,6
-21	80	60,4
-22	80	60,2
-23	80	59,9
-24	80	59,7
-25	80	59,4
-26	80	59,2
-27	80	58,9
-28	80	58,7
-29	80	58,5
-30	80	58,2
-31	80	58

Температурный график сетевой воды на коллекторах для котельной микрорайон Черноречье, 20а

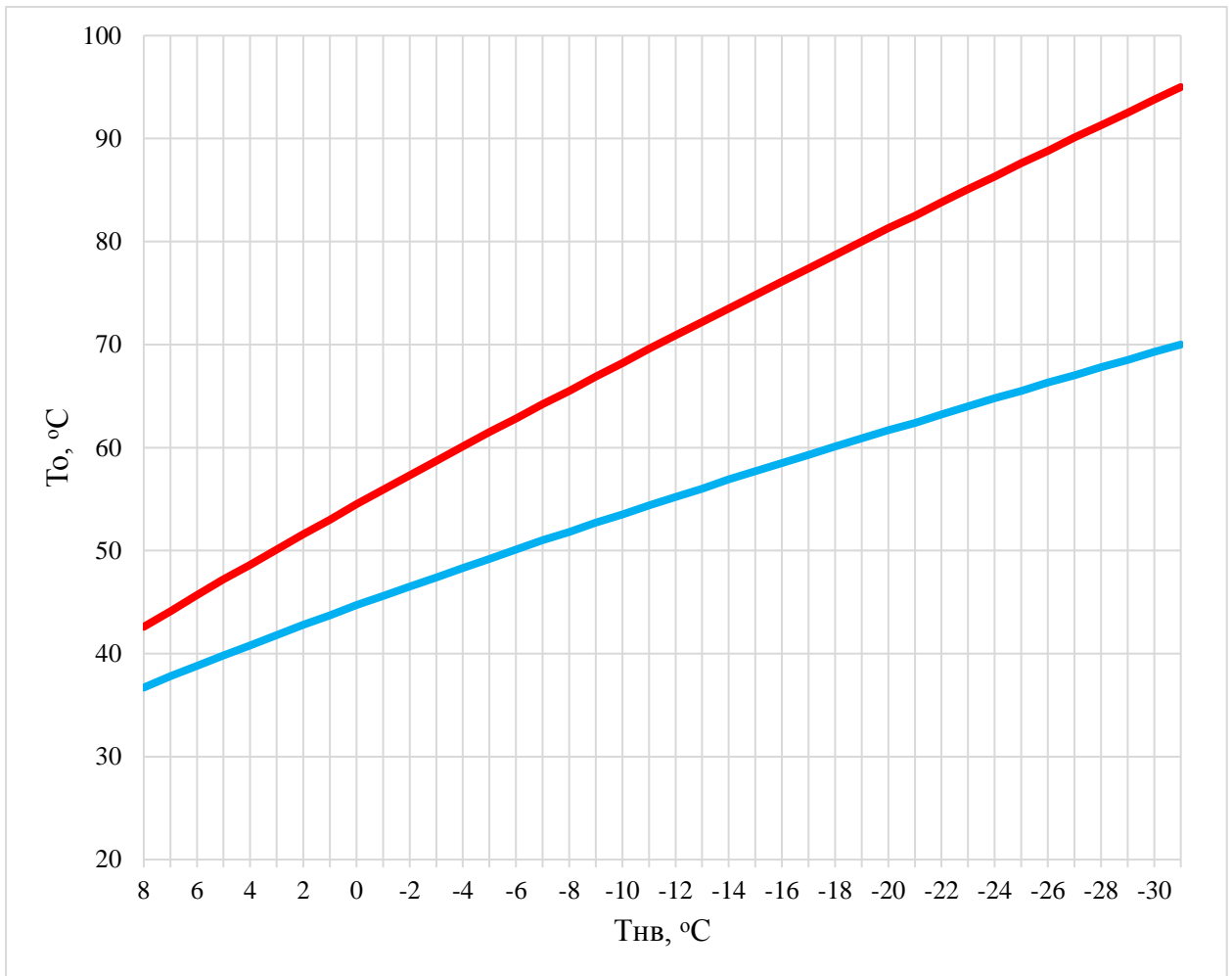

При существующей нагрузке системы теплоснабжения и пропускной способности тепловых сетей данный температурный график способен обеспечить поддержание комфортной температуры и влажности воздуха в отапливаемых помещениях.

Таблица к температурному графику сетевой воды на коллекторах для котельной микрорайон Черноречье, 20а

Температура, °С		
Наружного воздуха	В подающей магистрали	В обратной магистрали
8	42,6	36,7
7	44,1	37,8
6	45,7	38,8
5	47,2	39,8
4	48,6	40,8
3	50,1	41,8
2	51,6	42,8
1	53	43,7
0	54,5	44,7
-1	55,9	45,6
-2	57,3	46,5
-3	58,7	47,4
-4	60,1	48,3
-5	61,5	49,2
-6	62,8	50,1
-7	64,2	51
-8	65,5	51,8
-9	66,9	52,7
-10	68,2	53,5
-11	69,6	54,4
-12	70,9	55,2
-13	72,2	56
-14	73,5	56,9
-15	74,8	57,7
-16	76,1	58,5
-17	77,4	59,3
-18	78,7	60,1
-19	80	60,9
-20	81,3	61,7
-21	82,5	62,4
-22	83,8	63,2
-23	85,1	64
-24	86,3	64,8
-25	87,6	65,5
-26	88,8	66,3
-27	90,1	67
-28	91,3	67,8
-29	92,5	68,5
-30	93,8	69,3
-31	95	70

Температурный график сетевой воды для ЦТП улица Запрудня, 19 Костромская ТЭЦ-1 ПАО «ТГК-2»; проезд Строительный, 3б Районная котельная КТЭЦ-2 ПАО «ТГК-2»

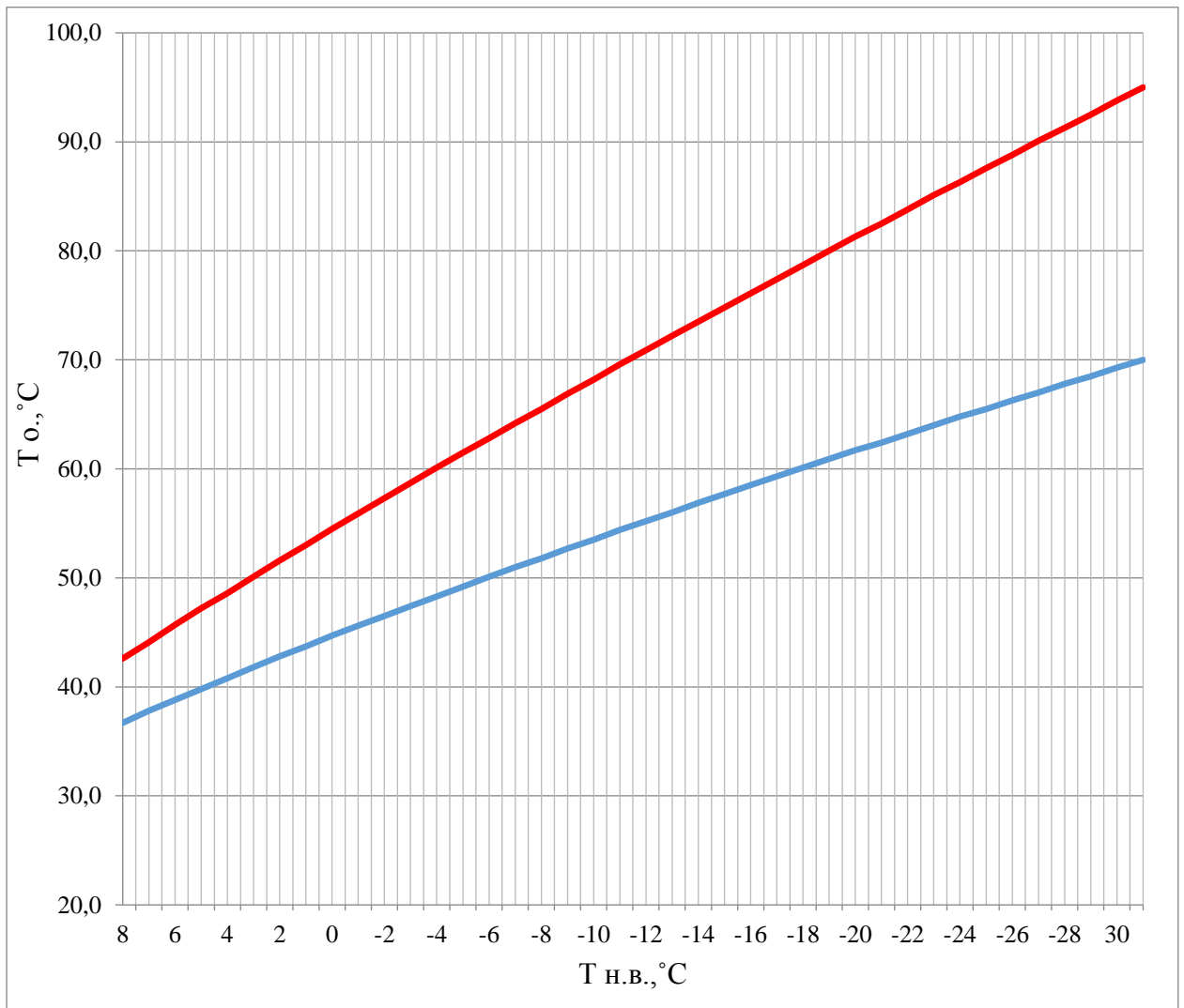

При существующей нагрузке системы теплоснабжения и пропускной способности тепловых сетей данный температурный график способен обеспечить поддержание комфортной температуры и влажности воздуха в отапливаемых помещениях.

Таблица к температурному графику сетевой воды для ЦТП улица Запрудня, 19 Костромская ТЭЦ-1 ПАО «ТГК-2»; проезд Строительный, 3б Районная котельная КТЭЦ-2 ПАО «ТГК-2»

Температура, 0С		
Наружного воздуха	В подающей магистрали	В обратной магистрали
8,0	42,6	36,7
7,0	44,1	37,8
6,0	45,7	38,8
5,0	47,2	39,8
4,0	48,6	40,8
3,0	50,1	41,8
2,0	51,6	42,8
1,0	53,0	43,7
0,0	54,5	44,7
-1,0	55,9	45,6
-2,0	57,3	46,5
-3,0	58,7	47,4
-4,0	60,1	48,3
-5,0	61,5	49,2
-6,0	62,8	50,1
-7,0	64,2	51,0
-8,0	65,5	51,8
-9,0	66,9	52,7
-10,0	68,2	53,5
-11,0	69,6	54,4
-12,0	70,9	55,2
-13,0	72,2	56,0
-14,0	73,5	56,9
-15,0	74,8	57,7
-16,0	76,1	58,5
-17,0	77,4	59,3
-18,0	78,7	60,1
-19,0	80,0	60,9
-20,0	81,3	61,7
-21,0	82,5	62,4
-22,0	83,8	63,2
-23,0	85,1	64,0
-24,0	86,3	64,8
-25,0	87,6	65,5
-26,0	88,8	66,3
-27,0	90,1	67,0
-28,0	91,3	67,8
-29,0	92,5	68,5
30,0	93,8	69,3
-31,0	95,0	70,0

Температурный график сетевой воды для котельной улица Никитская, 47в

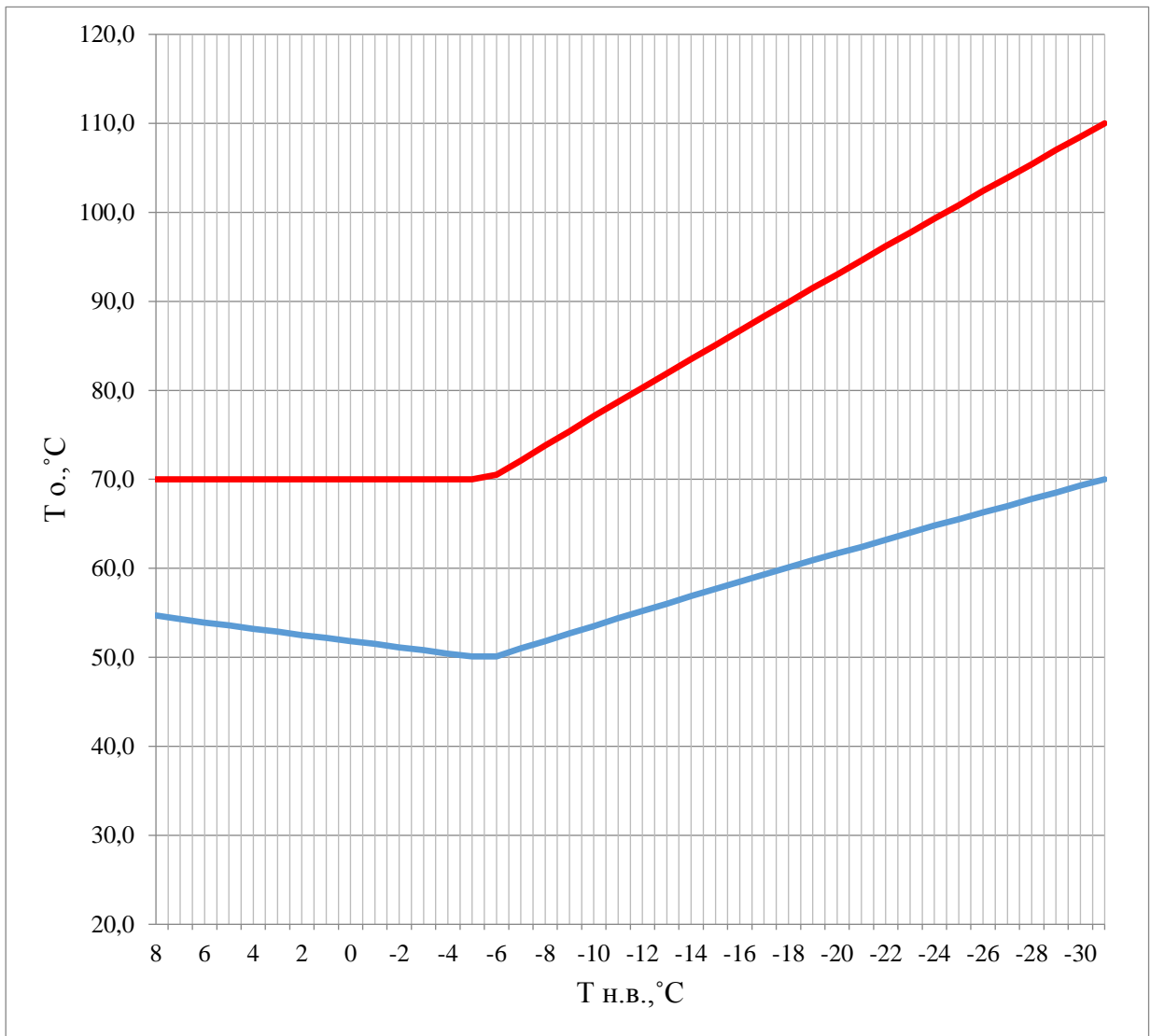

При существующей нагрузке системы теплоснабжения и пропускной способности тепловых сетей данный температурный график способен обеспечить поддержание комфортной температуры и влажности воздуха в отапливаемых помещениях.

Таблица к температурному графику сетевой воды для котельной
улица Никитская, 47в

Температура, °С		
Наружного воздуха	В подающей магистрали	В обратной магистрали
8	70,0	54,7
7	70,0	54,3
6	70,0	53,9
5	70,0	53,6
4	70,0	53,2
3	70,0	52,9
2	70,0	52,5
1	70,0	52,2
0	70,0	51,8
-1	70,0	51,5
-2	70,0	51,1
-3	70,0	50,8
-4	70,0	50,4
-5	70,0	50,1
-6	70,5	50,1
-7	72,1	51,0
-8	73,8	51,8
-9	75,4	52,7
-10	77,1	53,5
-11	78,7	54,4
-12	80,3	55,2
-13	81,9	56,0
-14	83,5	56,9
-15	85,1	57,7
-16	86,7	58,5
-17	88,3	59,3
-18	89,9	60,1
-19	91,5	60,9
-20	93,0	61,7
-21	94,6	62,4
-22	96,2	63,2
-23	97,7	64,0
-24	99,3	64,8
-25	100,8	65,5
-26	102,4	66,3
-27	103,9	67,0
-28	105,4	67,8
-29	107,0	68,5
-30	108,5	69,3
-31	110,0	70,0

Температурный график сетевой воды для Костромской ТЭЦ-1, Костромской ТЭЦ-2, Районной котельной КТЭЦ-2

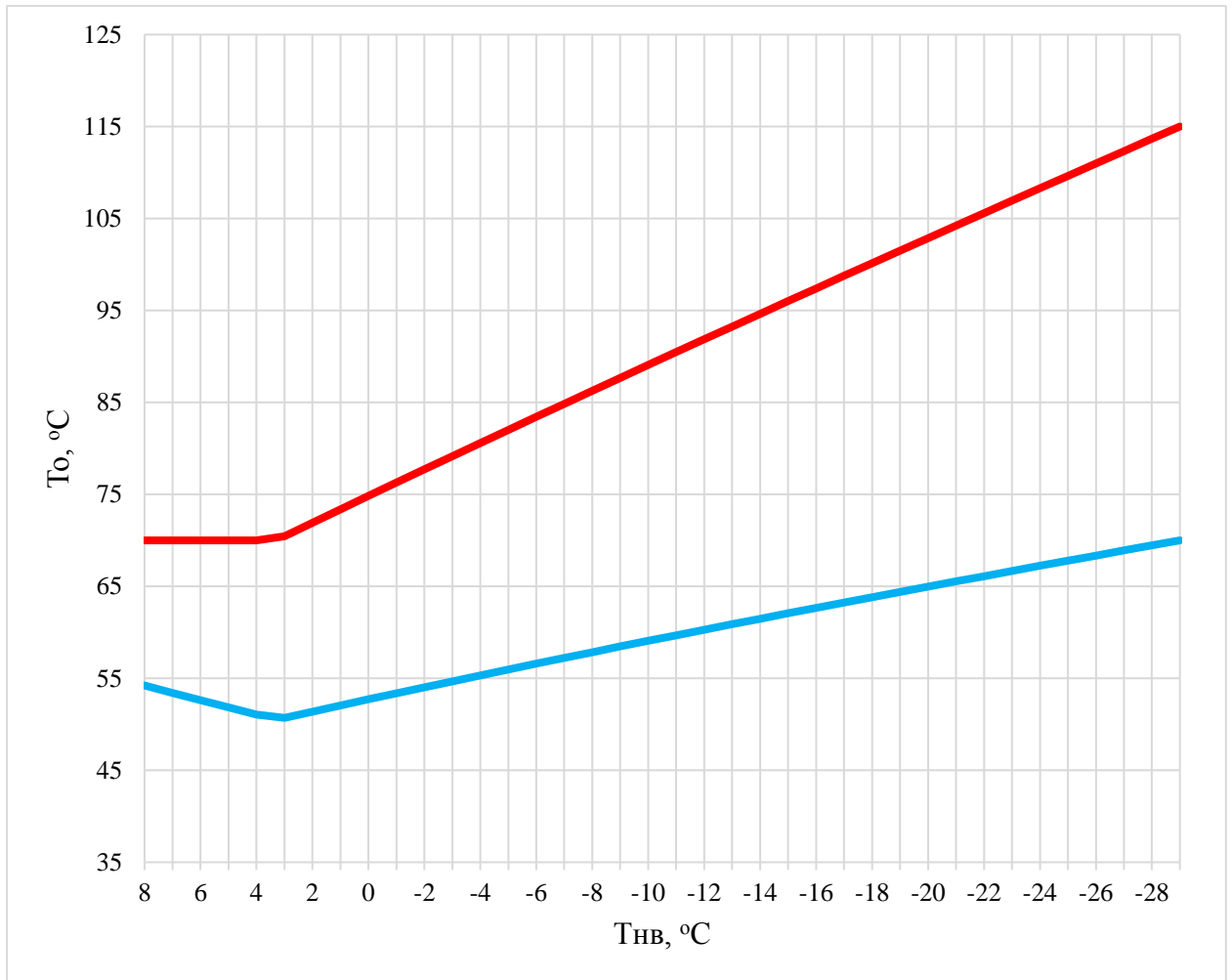

При существующей нагрузке системы теплоснабжения и пропускной способности тепловых сетей данный температурный график способен обеспечить поддержание комфортной температуры и влажности воздуха в отапливаемых помещениях.

Таблица к температурному графику сетевой воды для Костромской ТЭЦ-1, Костромской ТЭЦ-2, Районной котельной КТЭЦ-2

Температура, °С		
Наружного воздуха	В подающей магистрали	В обратной магистрали
8	70	54,21
7	70	53,42
6	70	52,63
5	70	51,84
4	70	51,05
3	70,44	50,7
2	71,91	51,38
1	73,37	52,06
0	74,83	52,72
-1	76,28	53,38
-2	77,72	54,03
-3	79,16	54,68
-4	80,59	55,32
-5	82,01	55,96
-6	83,43	56,59
-7	84,85	57,22
-8	86,26	57,84
-9	87,67	58,46
-10	89,07	59,07
-11	90,47	59,68
-12	91,86	60,28
-13	93,25	60,88
-14	94,63	61,48
-15	96,02	62,07
-16	97,39	62,66
-17	98,77	63,24
-18	100,14	63,82
-19	101,5	64,4
-20	102,87	64,97
-21	104,23	65,54
-22	105,59	66,11
-23	106,94	66,68
-24	108,29	67,24
-25	109,64	67,8
-26	110,98	68,35
-27	112,32	68,9
-28	113,66	69,45
-29	115	70

Температурный график сетевой воды для котельной и автономных источников теплоснабжения: улица Ленина, 154; проспект Речной, 72 ; улица Линейная, 5

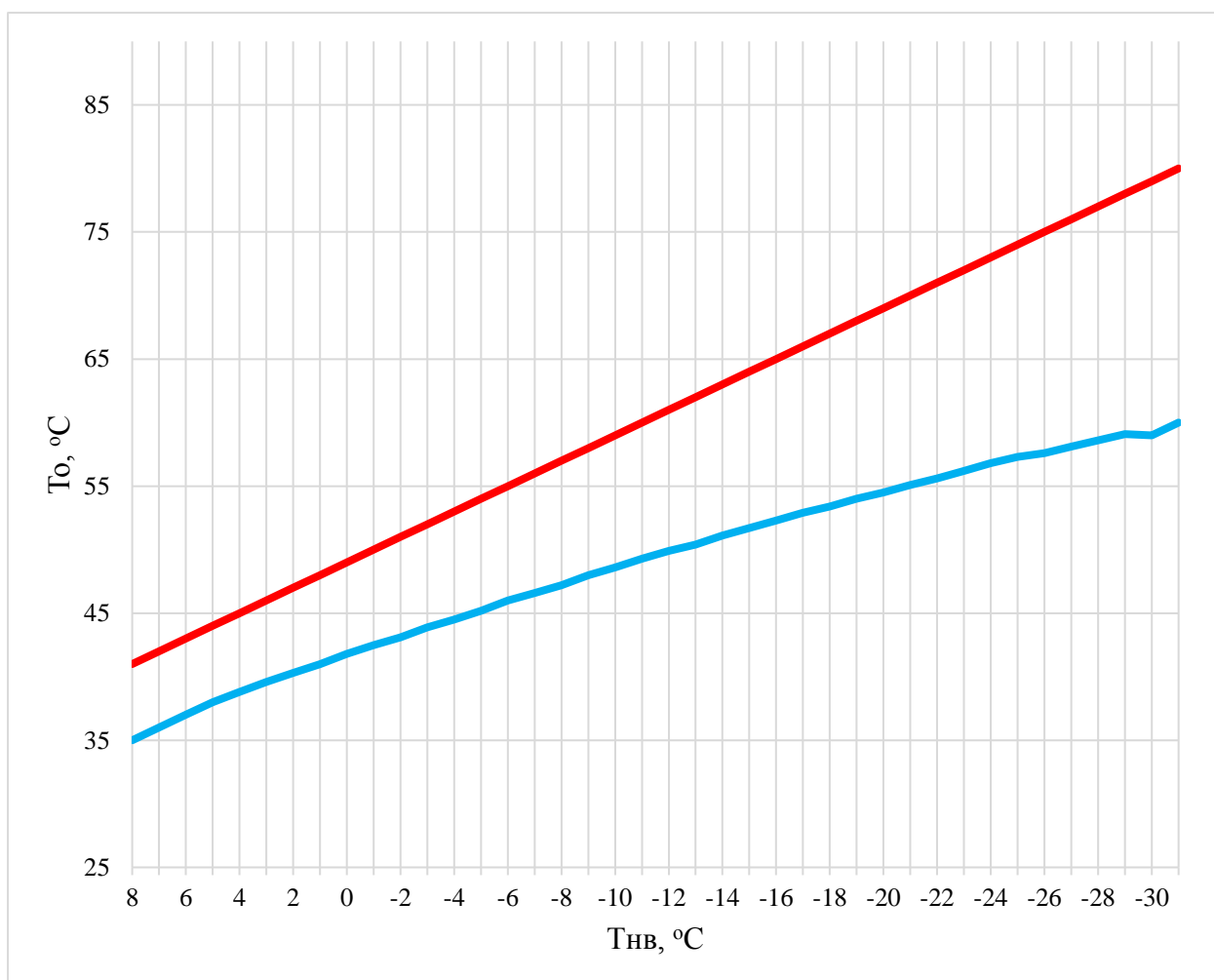

При существующей нагрузке системы теплоснабжения и пропускной способности тепловых сетей данный температурный график способен обеспечить поддержание комфортной температуры и влажности воздуха в отапливаемых помещениях.

Таблица к температурному графику сетевой воды для котельной и автономных источников теплоснабжения: улица Ленина, 154; проспект Речной, 72 ; улица Линейная, 5

Температура, °С		
Наружного воздуха	В подающей магистрали	В обратной магистрали
8	41	35
7	42	36
6	43	37
5	44	38
4	45	38,8
3	46	39,6
2	47	40,3
1	48	41
0	49	41,8
-1	50	42,5
-2	51	43,1
-3	52	43,9
-4	53	44,5
-5	54	45,2
-6	55	46
-7	56	46,6
-8	57	47,2
-9	58	48
-10	59	48,6
-11	60	49,3
-12	61	49,9
-13	62	50,4
-14	63	51,1
-15	64	51,7
-16	65	52,3
-17	66	52,9
-18	67	53,4
-19	68	54
-20	69	54,5
-21	70	55,1
-22	71	55,6
-23	72	56,2
-24	73	56,8
-25	74	57,3
-26	75	57,6
-27	76	58,1
-28	77	58,6
-29	78	59,1
-30	79	59
-31	80	60

Температурный график сетевой воды для котельной проезд Апраксинский, 45

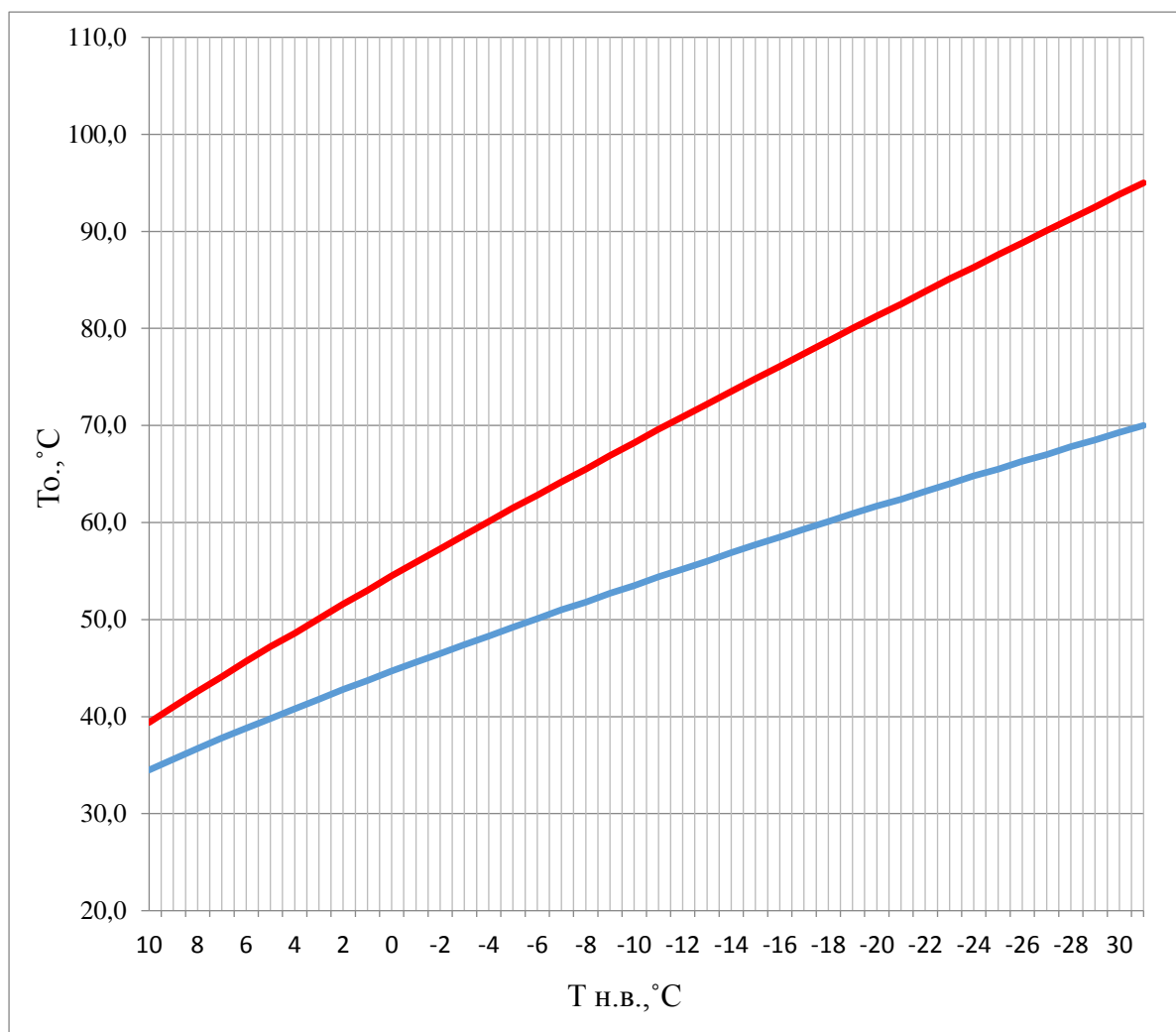

При существующей нагрузке системы теплоснабжения и пропускной способности тепловых сетей данный температурный график способен обеспечить поддержание комфортной температуры и влажности воздуха в отапливаемых помещениях.

Таблица к температурному графику сетевой воды для котельной проезд Апраксинский, 45

Температура, °С		
Наружного воздуха	В подающей магистрали	В обратной магистрали
10	39,4	34,5
9	41,0	35,6
8	42,6	36,7
7	44,1	37,8
6	45,7	38,8
5	47,2	39,8
4	48,6	40,8
3	50,1	41,8
2	51,6	42,8
1	53,0	43,7
0	54,5	44,7
-1	55,9	45,6
-2	57,3	46,5
-3	58,7	47,4
-4	60,1	48,3
-5	61,5	49,2
-6	62,8	50,1
-7	64,2	51,0
-8	65,5	51,8
-9	66,9	52,7
-10	68,2	53,5
-11	69,6	54,4
-12	70,9	55,2
-13	72,2	56,0
-14	73,5	56,9
-15	74,8	57,7
-16	76,1	58,5
-17	77,4	59,3
-18	78,7	60,1
-19	80,0	60,9
-20	81,3	61,7
-21	82,5	62,4
-22	83,8	63,2
-23	85,1	64,0
-24	86,3	64,8
-25	87,6	65,5
-26	88,8	66,3
-27	90,1	67,0
-28	91,3	67,8
-29	92,5	68,5
-30	93,8	69,3
-31	95,0	70,0

5.9. Предложения по перспективной установленной тепловой мощности каждого источника тепловой энергии с предложениями по сроку ввода в эксплуатацию новых мощностей

Решения по перспективной установленной тепловой мощности источников тепловой энергии с учетом аварийного и перспективного резерва тепловой мощности с предложениями по утверждению срока ввода в эксплуатацию новых мощностей представлены в таблице 5.9.1.

Таблица 5.9.1.

№ п/п	Наименование источника теплоснабжения	Перспективная установленная тепловая мощность на 2028 год, Гкал/ч	Предложение по сроку ввода в эксплуатацию новой мощности, год
1	Костромская ТЭЦ-1	401	-
2	Костромская ТЭЦ-2	611	-
3	Районная котельная КТЭЦ-2	105	-
4	Котельная улица Солоница, 5	1,29	-
5	Котельная улица Сплавщиков, 4, строение 1	0,946	-
6	Котельная поселок Учхоза «Костромской»	0,516	-
7	Котельная улица Вокзальная, 1, строение 1	0,602	-
8	Котельная улица 2-я Загородная, 40а	2,58	-
9	Котельная улица Просвещения, 22, строение 1	1,806	-
10	Котельная Военный городок-1, 10	0,86	-

Согласно СНиП II-35-76 «Котельные установки» аварийный и перспективный резерв тепловой мощности на котельных не предусматривается.

5.10. Предложения по вводу новых и реконструкции существующих источников тепловой энергии с использованием возобновляемых источников энергии, а также местных видов топлива

Согласно постановления

пункта 2, подпункта «и» - «возобновляемые источники энергии» - энергия солнца, энергия ветра, энергия вод (в том числе энергия сточных вод), за исключением случаев использования такой энергии на гидроаккумулирующих электростанциях, энергия приливов, энергия волн водных объектов, в том числе водоемов, рек, морей, океанов, геотермальная энергия с использованием природных подземных теплоносителей, низкопотенциальная тепловая энергия земли, воздуха, воды с использованием специальных теплоносителей, биомасса, включающая в себя специально выращенные для получения энергии растения, в том числе деревья, а также отходы производства и потребления, за исключением отходов, полученных в процессе использования углеводородного сырья и топлива, биогаз, газ, выделяемый отходами производства и потребления на свалках таких отходов, газ, образующийся на угольных разработках. В настоящее время в городе Кострома возобновляемые источники энергии не применяются. Роза ветров не позволяет использовать энергию ветра. Геотермальные источники на территории городского округа отсутствуют. Географическое расположение и климат города Костромы делают возможное применение возобновляемых источников энергии не эффективным и экономически не

целесообразным.

На котельных города Костромы не используются возобновляемые источники энергии, основным видом потребляемого топлива является природный газ.

Раздел 6. Предложения по строительству, реконструкции и (или) модернизации тепловых сетей

6.1. Предложения по строительству, реконструкции и (или) модернизации тепловых сетей, обеспечивающих перераспределение тепловой нагрузки из зон с дефицитом располагаемой тепловой мощности источников тепловой энергии в зоны с резервом располагаемой тепловой мощности источников тепловой энергии (использование существующих резервов)

Предложения по строительству, реконструкции и (или) модернизации тепловых сетей, обеспечивающих перераспределение тепловой нагрузки из зон с дефицитом располагаемой тепловой мощности источников тепловой энергии в зоны с резервом располагаемой тепловой мощности источников тепловой энергии (использование существующих резервов) не предусматриваются схемой теплоснабжения.

6.2. Предложения по строительству, реконструкции и (или) модернизации тепловых сетей для обеспечения перспективных приростов тепловой нагрузки в осваиваемых районах городского округа Костромы под жилищную, комплексную или производственную застройку

Обоснования нового строительства тепловых сетей для обеспечения перспективных приростов тепловой нагрузки под жилищную, комплексную или производственную застройку во вновь осваиваемых районах городского округа запланировано с учетом реализации генплана и программ развития (инвестиционных и т.д.) организации и городского округа.

6.3. Предложения по строительству, реконструкции и (или) модернизации тепловых сетей в целях обеспечения условий, при наличии которых существует возможность поставок тепловой энергии потребителям от различных источников тепловой энергии при сохранении надежности теплоснабжения потребителей

Строительство и реконструкция тепловых сетей, для обеспечения условий, при наличии которых существует возможность поставок тепловой энергии потребителям от различных источников теплоснабжения, не предусматривается.

При наличии таких условий распределение тепловой нагрузки между источниками тепловой энергии осуществляется на конкурсной основе в соответствии с критерием минимальных удельных переменных расходов на производство тепловой энергии источниками тепловой энергии, определяемыми в порядке, установленном основами ценообразования в сфере теплоснабжения, утвержденными Правительством Российской Федерации, на основании заявок организаций, владеющих источниками тепловой энергии, и нормативов, учитываемых при регулировании тарифов в области теплоснабжения на соответствующий период регулирования.

6.4. Предложения по строительству, реконструкции и (или) модернизации тепловых сетей для повышения эффективности функционирования системы теплоснабжения, в том числе за счет перевода котельных в пиковый режим работы или ликвидации котельных

В настоящем пункте рассматриваются существующие участки тепловых сетей, планируемые к реконструкции в виде замены изоляционного слоя на современный имеющий высокую энергетическую эффективность с низкими потерями тепловой энергии теряющейся через слой изоляции и строительство участков тепловой сети для обеспечения тепловой энергией потребителей, ранее подключенных к ликвидируемым (выведенных из эксплуатации) котельных.

В соответствии с перспективным планом по развитию системы теплоснабжения до окончания планируемого периода планируется закрытие/переключение потребителей от следующих источников тепловой энергии:

Источник теплоснабжения до переключения	Предложение	Источник теплоснабжения после переключения	Капитальные вложения, руб	Год
Котельная улица Советская, 22а	Закрытие	Котельная улица Пастуховская, 37	3 559 200	2021 г.

6.5. Предложения по строительству, реконструкции и (или) модернизации тепловых сетей для обеспечения нормативной надежности теплоснабжения потребителей

Мероприятия по строительству и реконструкции тепловых сетей для обеспечения нормативной надежности и безопасности теплоснабжения ежегодно определяются в рамках актуализации схемы теплоснабжения и представлены в таблице 6.5.1.

Обеспечение нормативной надежности тепловых сетей будет выполнено после

реализации мероприятий, приведенных в других разделах настоящей главы. Так как после реализации мероприятий по реконструкции тепловых сетей в других разделах, произойдет обновление теплосетевого хозяйства городского округа, что снизит число отказов и повысит надежность сети с увеличением вероятности безотказной работы сетей снабжающих потребителей тепловой энергией.

Ежегодно до 30 ноября Администрацией города Костромы утверждается сводный план вывода в ремонт тепловых сетей и теплоисточников на основании заявок теплоснабжающих и теплосетевых организаций и/или единых теплоснабжающих организаций.

Таблица 6.5.1.

Перечень и краткие характеристики мероприятий по строительству, реконструкции тепловых сетей

Источник	Наименование начала участка	Наименование конца участка	Длина участка, м	Год строительства/реконструкции		Существующий условный диаметр, мм	Перспективный условный диаметр, мм	Вид прокладок и тепловой сети	Теплоизоляционный материал	Затраты с НДС, тыс. руб.
				Год начала реализации мероприятия	Год окончания реализации мероприятия					
Мероприятия проводимые в рамках инвестиционной программы на магистральных тепловых сетях, принадлежащих ПАО «ТГК-2»										
-	Реконструкция участка тепловой сети улица М. Гора, 6 К-36а-ж/д		125	2019	2019	Минераловатная Ø159	ППМ изоляция Ø159	-		3 919
-	Реконструкция участка тепловой сети улица В. Терешкова К-7-К-76		120	2019	2019	Минераловатная Ø159	ППМ изоляция Ø159	-		3 350
-	Реконструкция участка тепловой сети улица Долгая поляна 6ТК-8-2Б - 6ТК-8-3		96	2019	2019	Пенополиуретан Ø325	ППМ изоляция Ø325	-		3 151
-	Реконструкция участка тепловой сети улица Индустриальная 2ТК-4 - 2ТК-4-1		125	2019	2019	Минераловатная Ø273	ППМ изоляция Ø273	-		3 852
-	Реконструкция участка тепловой сети улица Силикатная К-6 -К-7		28	2019	2019	Минераловатная Ø530	ППМ изоляция Ø530	-		2 562
-	Реконструкция участка тепловой сети улица Красная Слобода от ТК К-48В- ТК К-50		348	2019	2019	Минераловатная Ø400	ППМ изоляция Ø400	-		18 000
-	Реконструкция участка тепловой сети улица 8 Марта 1ТК--54- 1 ТК-56		160	2019	2019	Минераловатная Ø530	ППМ изоляция Ø530	-		7 200
-	Перевод потребителей с котельной улица Ю. Смирнова,41а на коллектора ТЭЦ-2 ТГК-2.		120	2019	2020	-	ППМ изоляция Ø150	-		5 282

Источник	Наименование начала участка	Наименование конца участка	Длина участка, м	Год строительства/реконструкции		Существующий условный диаметр, мм	Перспективный условный диаметр, мм	Вид прокладк и тепловой сети	Теплоизоляционный материал	Затраты с НДС, тыс. руб.
				Год начала реализации мероприятия	Год окончания реализации мероприятия					
-	Реконструкция участка тепловой сети улица Сутырина 2ТК-17 - 2ТК-18 (выполнение работ по асфальтированию)		0	2018	2019	Минераловатная Ø426	ППМ изоляция Ø426	-		16 359
-	Реконструкция участка тепловой сети улица Федосеева К-4 -К-4б		189	2019	2019	Минераловатная Ø630	ППУ изоляция Ø630	-		17 247
-	Реконструкция участка тепловой сети улица Борьбы К-5а К-10		787	2019	2019	Минераловатная Ø630	ППУ изоляция Ø630	-		72 014
-	Реконструкция участка тепловой сети К-41а-К-42 улица Князева		91	2019	2019	Минераловатная Ø219	ППУ изоляция Ø219	-		3 519
-	Реконструкция участка тепловой сети К-42-К-129 улица Князева		56	2019	2019	Минераловатная Ø219	ППУ изоляция Ø219	-		1 781
-	Реконструкция участка тепловой сети К-113-К-114 пер.Кадыевский		25	2019	2019	Минераловатная Ø219	ППУ изоляция Ø219	-		550
-	Реконструкция участка тепловой сети К-123-К-126 пер. Кирпичный		159	2020	2020	Минераловатная Ø273	ППУ изоляция Ø273	-		9 591
-	Реконструкция участка тепловой сети К-402-К-404 улица Островского		86	2021	2021	Минераловатная Ø426	ППУ изоляция Ø426	-		5 520
-	Реконструкция участка тепловой сети К-404-К-37а улица Островского		225	2021	2021	Минераловатная Ø300	ППУ изоляция Ø300	-		14 441
-	Реконструкция участка тепловой сети улица Горького К-10-К-17		590	2020	2021	Минераловатная Ø530	ППУ изоляция Ø530	-		56 582

Источник	Наименование начала участка	Наименование конца участка	Длина участка, м	Год строительства/реконструкции		Существующий условный диаметр, мм	Перспективный условный диаметр, мм	Вид прокладок и тепловой сети	Теплоизоляционный материал	Затраты с НДС, тыс. руб.
				Год начала реализации мероприятия	Год окончания реализации мероприятия					
-	Реконструкция участка тепловой сети улица Никитская от Т.2(1ТК-146-14) до СК-3, СК-3-СК-7, СК-8-СК15		612	2023	2023	Минераловатная Ø273/219/159	ППУ изоляция Ø273/219/159	-		34 105
-	Реконструкция участка тепловой сети улица Калиновская К-20А-К-80		246	2023	2023	Минераловатная Ø273	ППУ изоляция Ø273	-		17 129
-	Реконструкция участка тепловой сети улица Беговая ТК-К-100-СК-1 - Беговая 31ЦТП-К-101		197	2020	2020	Минераловатная Ø159	ППУ изоляция Ø159	-		8 258
-	Реконструкция участка тепловой сети улица Борьбы ТК-5 до К-5А		43	2021	2021	Минераловатная Ø630	ППУ изоляция Ø630	-		3 935
-	Реконструкция участка тепловой сети улица Федосеева К-4б -К-5		14	2021	2021	Минераловатная Ø630	ППУ изоляция Ø630	-		1 022
-	Реконструкция участка тепловой сети улица Борьбы К-5а К-10		270	2020	2020	Минераловатная Ø630	ППУ изоляция Ø630	-		40 480
-	Реконструкция участка тепловой сети улица Боевая К-25-К-25а		32	2021	2021	Минераловатная Ø325	ППУ изоляция Ø325	-		2 054
-	Реконструкция участка тепловой сети улица Мясницкая 1ТК-56 -1ТК-63		781	2020	2021	Минераловатная Ø426	ППУ изоляция Ø426	-		50 128
-	Реконструкция участка тепловой сети улица Долгая Поляна 6ТК-8-2 - 6ТК-8-6		200	2022	2022	Минераловатная Ø300	ППУ изоляция Ø300	-		14 181

Источник	Наименование начала участка	Наименование конца участка	Длина участка, м	Год строительства/реконструкции		Существующий условный диаметр, мм	Перспективный условный диаметр, мм	Вид прокладок и тепловой сети	Теплоизоляционный материал	Затраты с НДС, тыс. руб.
				Год начала реализации мероприятия	Год окончания реализации мероприятия					
-	Реконструкция участка тепловой сети улица Советская К-36-К-61		39	2020	2020	Минераловатная Ø 219	ППУ изоляция Ø 219	-		1 865
-	Реконструкция участка тепловой сети улица Спасокукоцкого от ТК К-45-ТК К-46		160	2021	2021	Минераловатная Ø200	ППУ изоляция Ø200	-		8 743
-	Реконструкция участка тепловой сети улица Спасокукоцкого от ТК К-10-ТК К-44		278	2021	2021	Минераловатная Ø250	ППУ изоляция Ø250	-		17 608
-	Реконструкция участка тепловой сети улица Беговая ТК-87Б - К-89		264	2020	2020	Минераловатная Ø300	ППУ изоляция Ø300	-		16 945
-	Реконструкция участка тепловой сети улица Никитская 1ТК-51 до ТК-53		192	2022	2022	Минераловатная Ø500	ППУ изоляция Ø500	-		13 574
-	Реконструкция участка тепловой сети улица Беговая К-23-К-101		159	2020	2020	Минераловатная Ø219	ППУ изоляция Ø219	-		8 274
-	Реконструкция участка тепловой сети улица Спасокукоцкого от ТК К-44-ТК К-45		196	2021	2021	Минераловатная Ø250	ППУ изоляция Ø250	-		12 414
-	Реконструкция участка тепловой сети улица Новый быт К-56 - К-86		254	2021	2021	Минераловатная Ø426	ППУ изоляция Ø426	-		17 118
-	Реконструкция участка тепловой сети улица Долматова от ТК К-129- ТК К-130		80	2023	2023	Минераловатная Ø219	ППУ изоляция Ø219	-		5 117

Источник	Наименование начала участка	Наименование конца участка	Длина участка, м	Год строительства/реконструкции		Существующий условный диаметр, мм	Перспективный условный диаметр, мм	Вид прокладк и тепловой сети	Теплоизоляционный материал	Затраты с НДС, тыс. руб.
				Год начала реализации мероприятия	Год окончания реализации мероприятия					
-	Реконструкция участка тепловой сети улица Боевая 7ТК-6 - 7ТК-7		189	2021	2021	Минераловатная Ø426	ППУ изоляция Ø426	-		12 131
-	Реконструкция участка тепловой сети К-54а - К-56 улица Задорина		232	2021	2021	Минераловатная Ø426	ППУ изоляция Ø426	-		16 715
-	Реконструкция участка тепловой сети К-26-К-74а улица Симановского		597	2022	2022	Минераловатная Ø200	ППУ изоляция Ø200	-		34 219
-	Реконструкция участка тепловой сети К-54а-К-136 проспект Рабочий		160	2021	2021	Минераловатная Ø426	ППУ изоляция Ø426	-		10 783
-	Реконструкция участка тепловой сети К-17 - К-18 улица Новикова		149	2021	2021	Минераловатная Ø426	ППУ изоляция Ø426	-		10 735
-	Реконструкция участка тепловой сети К-18в - К-20а улица Катушечная		261	2023	2023	Минераловатная Ø426	ППУ изоляция Ø426	-		19 337
-	Реконструкция участка тепловой сети К-20а - К-22 улица Катушечная		432	2022	2022	Минераловатная Ø300	ППУ изоляция Ø300	-		30 541
-	Реконструкция участка тепловой сети К-56-К-60 улица 5-я Рабочая		405	2022	2022	Минераловатная Ø273	ППУ изоляция Ø273	-		23 295
-	Реконструкция участка тепловой сети 1ТК-37-1ТК-38 улица Гагарина		74	2021	2021	Минераловатная Ø720	ППУ изоляция Ø720	-		7 452
-	Реконструкция участка тепловой сети 1ТК-34-1ТК-35а улица Гагарина		118	2021	2021	Минераловатная Ø720	ППУ изоляция Ø720	-		11 882

Источник	Наименование начала участка	Наименование конца участка	Длина участка, м	Год строительства/реконструкции		Существующий условный диаметр, мм	Перспективный условный диаметр, мм	Вид прокладок и тепловой сети	Теплоизоляционный материал	Затраты с НДС, тыс. руб.
				Год начала реализации мероприятия	Год окончания реализации мероприятия					
-	Реконструкция участка тепловой сети 1ТК-44-1ТК-45 улица Гагарина		56	2021	2021	Минераловатная Ø530	ППУ изоляция Ø530	-		4 089
-	Реконструкция участка тепловой сети 1ТК-30-1ТК-31 улица Титова		40	2021	2021	Минераловатная Ø530	ППУ изоляция Ø530	-		2 921
-	Реконструкция участка тепловой сети 1ТК-41-1ТК-42 по бульвару Петровского		40	2021	2021	Минераловатная Ø720	ППУ изоляция Ø720	-		2 921
-	Реконструкция участка тепловой сети 1ТК-27-1ТК-28 улица Гагарина		30	2021	2021	Минераловатная Ø720	ППУ изоляция Ø720	-		3 021
-	Реконструкция участка тепловой сети 1ТК-28-1ТК-29 улица Гагарина		58	2021	2021	Минераловатная Ø720	ППУ изоляция Ø720	-		5 907
-	Реконструкция участка тепловой сети 1ТК-53-1-1ТК-53-4 улица Войкова		203	2023	2023	Минераловатная Ø500	ППУ изоляция Ø500	-		13 654
-	Реконструкция участка тепловой сети 1ТК-53-8-1ТК-53-12 улица Войкова		213	2022	2022	Минераловатная Ø300	ППУ изоляция Ø300	-		14 375
-	Реконструкция участка тепловой сети 1ТК-53-7-1ТК-53-8 улица Войкова		84	2022	2022	ППИМ Ø300	ППУ изоляция Ø300	-		5 688
-	Реконструкция участка тепловой сети 1ТК-26-1-1ТК-27 улица Гагарина		162	2023	2023	Минераловатная Ø720	ППУ изоляция Ø720	-		16 246
-	Реконструкция участка тепловой сети 1ТК-33-1ТК-34 улица Гагарина		126	2021	2021	Минераловатная Ø720	ППУ изоляция Ø720	-		12 821

Источник	Наименование начала участка	Наименование конца участка	Длина участка, м	Год строительства/реконструкции		Существующий условный диаметр, мм	Перспективный условный диаметр, мм	Вид прокладк и тепловой сети	Теплоизоляционный материал	Затраты с НДС, тыс. руб.
				Год начала реализации мероприятия	Год окончания реализации мероприятия					
-	Реконструкция участка тепловой сети 1ТК-30-1ТК-33 улица Гагарина		238	2022	2022	Минераловатная Ø720	ППУ изоляция Ø720	-		25 140
-	Реконструкция участка тепловой сети К-139-К-143 улица Новополянская		467	2022	2022	Минераловатная Ø426	ППУ изоляция Ø426	-		33 015
-	Реконструкция участка тепловой сети К-51А-К-122 улица Задорина		140	2022	2022	Минераловатная Ø426	ППУ изоляция Ø426	-		10 714
-	Реконструкция участка тепловой сети К-18в-1тк-66 улица М. Новикова		670	2023	2023	Минераловатная Ø426	ППУ изоляция Ø426	-		46 550
-	Реконструкция участка тепловой сети К-50-К-52а улица Красная Слобода		428	2022	2022	Минераловатная Ø426	ППУ изоляция Ø426	-		30 258
-	Реконструкция участка тепловой сети К-137-К-139 проспект Рабочий		88	2023	2023	Минераловатная Ø426	ППУ изоляция Ø426	--		6 520
-	Реконструкция участка тепловой сети К-13-К-17 микрорайон Паново		531	2023	2023	Минераловатная Ø426	ППУ изоляция Ø426	-		41 180
-	К-18-Т.5, К-18-1-К-21Т.5-К-18-1, К-19-2-Т-6 улица Крупской		488	2023	2023	Минераловатная Ø426	ППУ изоляция Ø426	-		36 170
-	Реконструкция участка тепловой сети 6ТК-14-6ТК-18 улица Индустриальная		721	2023	2023	Минераловатная Ø300	ППУ изоляция Ø300	-		53 418
-	ЦТП № 1- К-13 микрорайон Паново		497	2023	2023	Минераловатная Ø300	ППУ изоляция Ø300			36 830

Наименование мероприятия*	Год	Протяженность подземных участков отопления м.п. в двухтрубном исчислении.	Протяженность подземных участков отопления м.п. в двухтрубном исчислении.	Протяженность надземных участков отопления м.п. в двухтрубном исчислении.	Протяженность ГВС/циркуляция м.п. в двухтрубном исчислении.	Стоимость выполнения работ, тыс. руб. (с НДС)
		Канальная прокладка стальных труб в ППУ-ПЭ с СОДК.	Безканальная прокладка гофрированных труб из нержавеющей стали в ППУ-ПЭ без СОДК.	Стальные трубы ППУ-ОЦ с СОДК.	Трубопроводы из термостойкого полиэтилена (PE-RT).	
Мероприятия проводимые на распределительных тепловых сетях, переданных ПАО «ТГК-2» по Концессионному соглашению						
Реконструкция распределительных тепловых сетей от магистральной тепловой камеры К-88	2019	1 799	0	123	233	
Реконструкция распределительных тепловых сетей от магистральной тепловой камеры К-20а	2019	207	0	0	0	
Реконструкция распределительных тепловых сетей от магистральной тепловой камеры К-21	2019	272	0	0	0	
Реконструкция распределительных тепловых сетей от магистральной тепловой камеры К-21а	2019	71	0	0	76	
Реконструкция распределительных тепловых сетей от магистральной тепловой камеры К-101	2019	400	0	0	89	
Реконструкция распределительных тепловых сетей от магистральной тепловой камеры К-14а	2019	664	186	60	0	
Реконструкция распределительных тепловых сетей от магистральной тепловой камеры К-82	2019	396	0	20	0	
Реконструкция распределительных тепловых сетей от магистральной тепловой камеры К-25а	2019	192	0	0	0	

Наименование мероприятия*	Год	Протяженность подземных участков отопления м.п. в двухтрубном исчислении.	Протяженность подземных участков отопления м.п. в двухтрубном исчислении.	Протяженность надземных участков отопления м.п. в двухтрубном исчислении.	Протяженность ГВС/циркуляция м.п. в двухтрубном исчислении.	Стоимость выполнения работ, тыс. руб. (с НДС)
		Канальная прокладка стальных труб в ППУ-ПЭ с СОДК.	Безканальная прокладка гофрированных труб из нержавеющей стали в ППУ-ПЭ без СОДК.	Стальные трубы ППУ-ОЦ с СОДК.	Трубопроводы из термостойкого полиэтилена (PE-RT).	
Реконструкция распределительных тепловых сетей от магистральной тепловой камеры К-41	2019	435	237	0	0	
Реконструкция распределительных тепловых сетей от магистральной тепловой камеры К-42	2019	562	220	71	0	
Реконструкция распределительных тепловых сетей от магистральной тепловой камеры К-19	2019	123	0	0	0	
Реконструкция распределительных тепловых сетей от магистральной тепловой камеры К-78,79,80 вл	2019	54	0	0	0	
Реконструкция распределительных тепловых сетей от магистральной тепловой камеры К-87	2019	134	0	0	0	
Реконструкция распределительных тепловых сетей от магистральной тепловой камеры К-26	2019	136	0	0	0	
Реконструкция распределительных тепловых сетей от магистральной тепловой камеры К-99	2019	123	0	0	0	
Реконструкция распределительных тепловых сетей от магистральной тепловой камеры К-100	2019	153	0	0	0	
Реконструкция распределительных тепловых сетей от магистральной тепловой камеры т.А квартал 7	2019	222	0	0	0	

Наименование мероприятия*	Год	Протяженность подземных участков отопления м.п. в двухтрубном исчислении.	Протяженность подземных участков отопления м.п. в двухтрубном исчислении.	Протяженность надземных участков отопления м.п. в двухтрубном исчислении.	Протяженность ГВС/циркуляция м.п. в двухтрубном исчислении.	Стоимость выполнения работ, тыс. руб. (с НДС)
		Канальная прокладка стальных труб в ППУ-ПЭ с СОДК.	Безканальная прокладка гофрированных труб из нержавеющей стали в ППУ-ПЭ без СОДК.	Стальные трубы ППУ-ОЦ с СОДК.	Трубопроводы из термостойкого полиэтилена (PE-RT).	
Реконструкция распределительных тепловых сетей от магистральной тепловой камеры кот. Машиностроение, 5 (строение1)	2019	0	0	0	138	
Итого в 2019 году	7395	5942	643	275	536	225 381,36
Реконструкция распределительных тепловых сетей от магистральной тепловой камеры К-100	2020	521	0	0	0	
Реконструкция распределительных тепловых сетей от магистральной тепловой камеры К-101	2020	94	0	0	59	
Реконструкция распределительных тепловых сетей от магистральной тепловой камеры К-11	2020	130	0	0	0	
Реконструкция распределительных тепловых сетей от магистральной тепловой камеры К-137	2020	290	0	0	0	
Реконструкция распределительных тепловых сетей от магистральной тепловой камеры К-138	2020	568	0	0	0	
Реконструкция распределительных тепловых сетей от магистральной тепловой камеры К-142	2020	476	0	77	0	
Реконструкция распределительных тепловых сетей от магистральной тепловой камеры К-14а	2020	22	8	0	0	

Наименование мероприятия*	Год	Протяженность подземных участков отопления м.п. в двухтрубном исчислении.	Протяженность подземных участков отопления м.п. в двухтрубном исчислении.	Протяженность надземных участков отопления м.п. в двухтрубном исчислении.	Протяженность ГВС/циркуляция м.п. в двухтрубном исчислении.	Стоимость выполнения работ, тыс. руб. (с НДС)
		Канальная прокладка стальных труб в ППУ-ПЭ с СОДК.	Безканальная прокладка гофрированных труб из нержавеющей стали в ППУ-ПЭ без СОДК.	Стальные трубы ППУ-ОЦ с СОДК.	Трубопроводы из термостойкого полиэтилена (PE-RT).	
Реконструкция распределительных тепловых сетей от магистральной тепловой камеры К-21	2020	607	0	184	86	
Реконструкция распределительных тепловых сетей от магистральной тепловой камеры К-21а	2020	715	0	65	291	
Реконструкция распределительных тепловых сетей от магистральной тепловой камеры К-25а	2020	82	0	61	0	
Реконструкция распределительных тепловых сетей от магистральной тепловой камеры К-26	2020	450	0	0	25	
Реконструкция распределительных тепловых сетей от магистральной тепловой камеры К-32	2020	53	0	0	0	
Реконструкция распределительных тепловых сетей от магистральной тепловой камеры К-33	2020	227	0	0	0	
Реконструкция распределительных тепловых сетей от магистральной тепловой камеры К-36а	2020	162	0	0	0	
Реконструкция распределительных тепловых сетей от магистральной тепловой камеры К-42	2020	99	0	0	0	
Реконструкция распределительных тепловых сетей от магистральной тепловой камеры К-43	2020	32	0	0	0	

Наименование мероприятия*	Год	Протяженность подземных участков отопления м.п. в двухтрубном исчислении.	Протяженность подземных участков отопления м.п. в двухтрубном исчислении.	Протяженность надземных участков отопления м.п. в двухтрубном исчислении.	Протяженность ГВС/циркуляция м.п. в двухтрубном исчислении.	Стоимость выполнения работ, тыс. руб. (с НДС)
		Канальная прокладка стальных труб в ППУ-ПЭ с СОДК.	Безканальная прокладка гофрированных труб из нержавеющей стали в ППУ-ПЭ без СОДК.	Стальные трубы ППУ-ОЦ с СОДК.	Трубопроводы из термостойкого полиэтилена (PE-RT).	
Реконструкция распределительных тепловых сетей от магистральной тепловой камеры К-61	2020	375	0	0	0	
Реконструкция распределительных тепловых сетей от магистральной тепловой камеры К-78,79,80 вл	2020	40	0	0	0	
Реконструкция распределительных тепловых сетей от магистральной тепловой камеры К-82	2020	187	0	0	0	
Реконструкция распределительных тепловых сетей от магистральной тепловой камеры К-86	2020	89	0	0	0	
Реконструкция распределительных тепловых сетей от магистральной тепловой камеры К-87	2020	737	0	12	423	
Реконструкция распределительных тепловых сетей от магистральной тепловой камеры К-88	2020	1 010	387	17	30	
Реконструкция распределительных тепловых сетей от магистральной тепловой камеры т.А квартал 7	2020	314	0	0	0	
Реконструкция распределительных тепловых сетей от магистральной тепловой камеры К-35	2020	1 715	826	72	26	
Реконструкция распределительных тепловых сетей от магистральной тепловой камеры К-74а	2020	972	0	218	0	

Наименование мероприятия*	Год	Протяженность подземных участков отопления м.п. в двухтрубном исчислении.	Протяженность подземных участков отопления м.п. в двухтрубном исчислении.	Протяженность надземных участков отопления м.п. в двухтрубном исчислении.	Протяженность ГВС/циркуляция м.п. в двухтрубном исчислении.	Стоимость выполнения работ, тыс. руб. (с НДС)
		Канальная прокладка стальных труб в ППУ-ПЭ с СОДК.	Безканальная прокладка гофрированных труб из нержавеющей стали в ППУ-ПЭ без СОДК.	Стальные трубы ППУ-ОЦ с СОДК.	Трубопроводы из термостойкого полиэтилена (PE-RT).	
Реконструкция распределительных тепловых сетей от магистральной тепловой камеры К-6	2020	236	0	0	0	
Реконструкция распределительных тепловых сетей от магистральной тепловой камеры К-8	2020	430	0	26	0	
Реконструкция распределительных тепловых сетей от магистральной тепловой камеры кот. Машиностроение, 5 (строение1)	2020	0	0	0	514	
Итого в 2020 году	14035	10631	1221	730	1453	301 423,58
Реконструкция распределительных тепловых сетей от магистральной тепловой камеры К-5а	2021	171	0	82	0	
Реконструкция распределительных тепловых сетей от магистральной тепловой камеры К-38а	2021	558				
Реконструкция распределительных тепловых сетей от магистральной тепловой камеры 6-ТК-11-3	2021	366	0	0	398	
Реконструкция распределительных тепловых сетей от магистральной тепловой камеры К-99	2021	20	0	61	0	
Реконструкция распределительных тепловых сетей от магистральной тепловой камеры К-100	2021	461	0	151	0	

Наименование мероприятия*	Год	Протяженность подземных участков отопления м.п. в двухтрубном исчислении.	Протяженность подземных участков отопления м.п. в двухтрубном исчислении.	Протяженность надземных участков отопления м.п. в двухтрубном исчислении.	Протяженность ГВС/циркуляция м.п. в двухтрубном исчислении.	Стоимость выполнения работ, тыс. руб. (с НДС)
		Канальная прокладка стальных труб в ППУ-ПЭ с СОДК.	Безканальная прокладка гофрированных труб из нержавеющей стали в ППУ-ПЭ без СОДК.	Стальные трубы ППУ-ОЦ с СОДК.	Трубопроводы из термостойкого полиэтилена (РЕ-RT).	
Реконструкция распределительных тепловых сетей от магистральной тепловой камеры К-101	2021	0	0	40	0	
Реконструкция распределительных тепловых сетей от магистральной тепловой камеры К-11	2021	364	158	0	0	
Реконструкция распределительных тепловых сетей от магистральной тепловой камеры К-143	2021	172	0	0	0	
Реконструкция распределительных тепловых сетей от магистральной тепловой камеры К-15	2021	106	0	0	0	
Реконструкция распределительных тепловых сетей от магистральной тепловой камеры К-15а	2021	39	0	0	0	
Реконструкция распределительных тепловых сетей от магистральной тепловой камеры К-18	2021	441	191	0	0	
Реконструкция распределительных тепловых сетей от магистральной тепловой камеры К-19	2021	69	0	0	0	
Реконструкция распределительных тепловых сетей от магистральной тепловой камеры К-21	2021	0	0	38	0	
Реконструкция распределительных тепловых сетей от магистральной тепловой камеры К-21а	2021	148	0	0	87	

Наименование мероприятия*	Год	Протяженность подземных участков отопления м.п. в двухтрубном исчислении.	Протяженность подземных участков отопления м.п. в двухтрубном исчислении.	Протяженность надземных участков отопления м.п. в двухтрубном исчислении.	Протяженность ГВС/циркуляция м.п. в двухтрубном исчислении.	Стоимость выполнения работ, тыс. руб. (с НДС)
		Канальная прокладка стальных труб в ППУ-ПЭ с СОДК.	Безканальная прокладка гофрированных труб из нержавеющей стали в ППУ-ПЭ без СОДК.	Стальные трубы ППУ-ОЦ с СОДК.	Трубопроводы из термостойкого полиэтилена (PE-RT).	
Реконструкция распределительных тепловых сетей от магистральной тепловой камеры К-32	2021	599	664	89	0	
Реконструкция распределительных тепловых сетей от магистральной тепловой камеры К-33	2021	150	0	0	0	
Реконструкция распределительных тепловых сетей от магистральной тепловой камеры К-36б	2021	310	238	0	0	
Реконструкция распределительных тепловых сетей от магистральной тепловой камеры К-48г	2021	76	55	0	0	
Реконструкция распределительных тепловых сетей от магистральной тепловой камеры К-6	2021	215	0	0	0	
Реконструкция распределительных тепловых сетей от магистральной тепловой камеры К-79	2021	106	0	0	0	
Реконструкция распределительных тепловых сетей от магистральной тепловой камеры К-43	2021	544	149	0	0	
Реконструкция распределительных тепловых сетей от магистральной тепловой камеры К-55	2021	48	0	0	0	
Реконструкция распределительных тепловых сетей ГВС и рециркуляции от кот. Машиностроение, 5 (строение1)	2021	0	0	0	212	

Наименование мероприятия*	Год	Протяженность подземных участков отопления м.п. в двухтрубном исчислении.	Протяженность подземных участков отопления м.п. в двухтрубном исчислении.	Протяженность надземных участков отопления м.п. в двухтрубном исчислении.	Протяженность ГВС/циркуляция м.п. в двухтрубном исчислении.	Стоимость выполнения работ, тыс. руб. (с НДС)
		Канальная прокладка стальных труб в ППУ-ПЭ с СОДК.	Безканальная прокладка гофрированных труб из нержавеющей стали в ППУ-ПЭ без СОДК.	Стальные трубы ППУ-ОЦ с СОДК.	Трубопроводы из термостойкого полиэтилена (PE-RT).	
Реконструкция распределительных тепловых сетей от магистральной тепловой камеры 6-ТК-8-6	2021		0	0	473	
Итого в 2021 году	8049	4963	1455	460	1170	164 980,91
Реконструкция распределительных тепловых сетей от магистральной тепловой камеры К-115	2022	67	137	0	0	
Реконструкция распределительных тепловых сетей от магистральной тепловой камеры 1-ТК-62	2022	215	0	0	0	
Реконструкция распределительных тепловых сетей от магистральной тепловой камеры 6-ТК-8-6	2022	157	0	0	158	
Реконструкция распределительных тепловых сетей от цтп Юбилейный мрп, 56	2022	0	0	0	473	
Реконструкция распределительных тепловых сетей от магистральной тепловой камеры К-113	2022	0	181	0	0	
Реконструкция распределительных тепловых сетей от магистральной тепловой камеры К-114	2022	140	30	0	0	
Реконструкция распределительных тепловых сетей от магистральной тепловой камеры К-121	2022	156	0	15	0	

Наименование мероприятия*	Год	Протяженность подземных участков отопления м.п. в двухтрубном исчислении.	Протяженность подземных участков отопления м.п. в двухтрубном исчислении.	Протяженность надземных участков отопления м.п. в двухтрубном исчислении.	Протяженность ГВС/циркуляция м.п. в двухтрубном исчислении.	Стоимость выполнения работ, тыс. руб. (с НДС)
		Канальная прокладка стальных труб в ППУ-ПЭ с СОДК.	Безканальная прокладка гофрированных труб из нержавеющей стали в ППУ-ПЭ без СОДК.	Стальные трубы ППУ-ОЦ с СОДК.	Трубопроводы из термостойкого полиэтилена (PE-RT).	
Реконструкция распределительных тепловых сетей от магистральной тепловой камеры К-124	2022	736	0	33	8	
Реконструкция распределительных тепловых сетей от магистральной тепловой камеры К-125	2022	95	0	0	95	
Реконструкция распределительных тепловых сетей от магистральной тепловой камеры К-127	2022	27	0	0	0	
Реконструкция распределительных тепловых сетей от магистральной тепловой камеры К-128	2022	31	0	0	0	
Реконструкция распределительных тепловых сетей от магистральной тепловой камеры К-129	2022	326	236	40	0	
Реконструкция распределительных тепловых сетей от магистральной тепловой камеры К-13	2022	899	410	73	0	
Реконструкция распределительных тепловых сетей от магистральной тепловой камеры К-131	2022	517	98	0	173	
Реконструкция распределительных тепловых сетей от магистральной тепловой камеры К-139	2022	65	0	77	0	
Реконструкция распределительных тепловых сетей от магистральной тепловой камеры К-140	2022	130	52	16	0	

Наименование мероприятия*	Год	Протяженность подземных участков отопления м.п. в двухтрубном исчислении.	Протяженность подземных участков отопления м.п. в двухтрубном исчислении.	Протяженность надземных участков отопления м.п. в двухтрубном исчислении.	Протяженность ГВС/циркуляция м.п. в двухтрубном исчислении.	Стоимость выполнения работ, тыс. руб. (с НДС)
		Канальная прокладка стальных труб в ППУ-ПЭ с СОДК.	Безканальная прокладка гофрированных труб из нержавеющей стали в ППУ-ПЭ без СОДК.	Стальные трубы ППУ-ОЦ с СОДК.	Трубопроводы из термостойкого полиэтилена (PE-RT).	
Реконструкция распределительных тепловых сетей от магистральной тепловой камеры К-141	2022	54	0	0	0	
Реконструкция распределительных тепловых сетей от магистральной тепловой камеры К-27	2022	1 519	0	0	0	
Реконструкция распределительных тепловых сетей от магистральной тепловой камеры К-45	2022	997	157	17	347	
Реконструкция распределительных тепловых сетей от магистральной тепловой камеры К-46	2022	611	1 078	44	0	
Реконструкция распределительных тепловых сетей от магистральной тепловой камеры К-48	2022	69	47	0	0	
Реконструкция распределительных тепловых сетей от магистральной тепловой камеры К-48а	2022	17	23	0	0	
Реконструкция распределительных тепловых сетей от магистральной тепловой камеры К-49	2022	75	0	0	0	
Реконструкция распределительных тепловых сетей от магистральной тепловой камеры К-49а	2022	0	64	0	0	
Реконструкция распределительных тепловых сетей от магистральной тепловой камеры К-4а	2022	8	0	0	0	

Наименование мероприятия*	Год	Протяженность подземных участков отопления м.п. в двухтрубном исчислении.	Протяженность подземных участков отопления м.п. в двухтрубном исчислении.	Протяженность надземных участков отопления м.п. в двухтрубном исчислении.	Протяженность ГВС/циркуляция м.п. в двухтрубном исчислении.	Стоимость выполнения работ, тыс. руб. (с НДС)
		Канальная прокладка стальных труб в ППУ-ПЭ с СОДК.	Безканальная прокладка гофрированных труб из нержавеющей стали в ППУ-ПЭ без СОДК.	Стальные трубы ППУ-ОЦ с СОДК.	Трубопроводы из термостойкого полиэтилена (PE-RT).	
Реконструкция распределительных тепловых сетей от магистральной тепловой камеры К-46	2022	135	40	0	0	
Реконструкция распределительных тепловых сетей от магистральной тепловой камеры К-51	2022	362	124	0	342	
Реконструкция распределительных тепловых сетей от магистральной тепловой камеры К-55	2022	47	0	0	0	
Реконструкция распределительных тепловых сетей от магистральной тепловой камеры К-57	2022	35	199	49	0	
Реконструкция распределительных тепловых сетей от магистральной тепловой камеры К-58	2022	0	110	0	0	
Реконструкция распределительных тепловых сетей от магистральной тепловой камеры К-59	2022	98	178	0	0	
Реконструкция распределительных тепловых сетей от магистральной тепловой камеры К-64	2022	212	231	22	0	
Реконструкция распределительных тепловых сетей от магистральной тепловой камеры К-70	2022	195	70	175	0	
Реконструкция распределительных тепловых сетей от магистральной тепловой камеры К-71	2022	108	0	0	0	

Наименование мероприятия*	Год	Протяженность подземных участков отопления м.п. в двухтрубном исчислении.	Протяженность подземных участков отопления м.п. в двухтрубном исчислении.	Протяженность надземных участков отопления м.п. в двухтрубном исчислении.	Протяженность ГВС/циркуляция м.п. в двухтрубном исчислении.	Стоимость выполнения работ, тыс. руб. (с НДС)
		Канальная прокладка стальных труб в ППУ-ПЭ с СОДК.	Безканальная прокладка гофрированных труб из нержавеющей стали в ППУ-ПЭ без СОДК.	Стальные трубы ППУ-ОЦ с СОДК.	Трубопроводы из термостойкого полиэтилена (PE-RT).	
Реконструкция распределительных тепловых сетей от магистральной тепловой камеры К-73	2022	33	0	0	0	
Реконструкция распределительных тепловых сетей от магистральной тепловой камеры К-74	2022	19	0	0	0	
Реконструкция распределительных тепловых сетей от магистральной тепловой камеры К-75	2022	125	0	0	0	
Реконструкция распределительных тепловых сетей от магистральной тепловой камеры К-76	2022	65	0	0	0	
Реконструкция распределительных тепловых сетей от магистральной тепловой камеры К-77	2022	450	0	28	0	
Реконструкция распределительных тепловых сетей от магистральной тепловой камеры К-92	2022	60	0	14	0	
Реконструкция распределительных тепловых сетей от магистральной тепловой камеры К-93	2022	162	235	0	0	
Реконструкция распределительных тепловых сетей от магистральной тепловой камеры К-65	2022	773	494	33	0	
Реконструкция распределительных тепловых сетей от магистральной тепловой камеры 1-ТК-53-9	2022	0	0	0	581	

Наименование мероприятия*	Год	Протяженность подземных участков отопления м.п. в двухтрубном исчислении.	Протяженность подземных участков отопления м.п. в двухтрубном исчислении.	Протяженность надземных участков отопления м.п. в двухтрубном исчислении.	Протяженность ГВС/циркуляция м.п. в двухтрубном исчислении.	Стоимость выполнения работ, тыс. руб. (с НДС)
		Канальная прокладка стальных труб в ППУ-ПЭ с СОДК.	Безканальная прокладка гофрированных труб из нержавеющей стали в ППУ-ПЭ без СОДК.	Стальные трубы ППУ-ОЦ с СОДК.	Трубопроводы из термостойкого полиэтилена (PE-RT).	
Итого в 2022 году	16791	9788	4192	635	2176	331 729,90
Реконструкция распределительных тепловых сетей от магистральной тепловой камеры 1-ТК-17	2023	2 544	0	558	749	
Реконструкция распределительных тепловых сетей от магистральной тепловой камеры 1-ТК-33	2023	600	0	20	0	
Реконструкция распределительных тепловых сетей от магистральной тепловой камеры 1-ТК-38	2023	1 816	0	0	0	
Реконструкция распределительных тепловых сетей от магистральной тепловой камеры 6-ТК-8-1	2023	748	0	0	1 401	
Реконструкция распределительных тепловых сетей от магистральной тепловой камеры 6-ТК-8-3	2023	223	0	0	485	
Реконструкция распределительных тепловых сетей от магистральной тепловой камеры К-37	2023	254	395	40	0	
Реконструкция распределительных тепловых сетей от магистральной тепловой камеры К-38	2023	240	802	148	0	
Реконструкция распределительных тепловых сетей от магистральной тепловой камеры К-38а	2023	214	172	54	12	

Наименование мероприятия*	Год	Протяженность подземных участков отопления м.п. в двухтрубном исчислении.	Протяженность подземных участков отопления м.п. в двухтрубном исчислении.	Протяженность надземных участков отопления м.п. в двухтрубном исчислении.	Протяженность ГВС/циркуляция м.п. в двухтрубном исчислении.	Стоимость выполнения работ, тыс. руб. (с НДС)
		Канальная прокладка стальных труб в ППУ-ПЭ с СОДК.	Безканальная прокладка гофрированных труб из нержавеющей стали в ППУ-ПЭ без СОДК.	Стальные трубы ППУ-ОЦ с СОДК.	Трубопроводы из термостойкого полиэтилена (РЕ-RT).	
Реконструкция распределительных тепловых сетей от магистральной тепловой камеры К-18а	2023	343	216	0	0	
Реконструкция распределительных тепловых сетей от магистральной тепловой камеры К-65	2023	1 068	683	39	0	
Реконструкция распределительных тепловых сетей от магистральной тепловой камеры К-67	2023	211	283	0	0	
Реконструкция распределительных тепловых сетей от магистральной тепловой камеры К-68	2023	21	0	0	0	
Реконструкция распределительных тепловых сетей от магистральной тепловой камеры К-78,79,80 вл	2023	98	0	0	0	
Реконструкция распределительных тепловых сетей от магистральной тепловой камеры К-52	2023	107	0	0	0	
Реконструкция распределительных тепловых сетей от магистральной тепловой камеры К-53	2023	207	204	50	0	
Реконструкция распределительных тепловых сетей от магистральной тепловой камеры К-54	2023	211	146	0	0	
Реконструкция распределительных тепловых сетей от магистральной тепловой камеры К-62	2023	23	0	0	0	

Наименование мероприятия*	Год	Протяженность подземных участков отопления м.п. в двухтрубном исчислении.	Протяженность подземных участков отопления м.п. в двухтрубном исчислении.	Протяженность надземных участков отопления м.п. в двухтрубном исчислении.	Протяженность ГВС/циркуляция м.п. в двухтрубном исчислении.	Стоимость выполнения работ, тыс. руб. (с НДС)
		Канальная прокладка стальных труб в ППУ-ПЭ с СОДК.	Безканальная прокладка гофрированных труб из нержавеющей стали в ППУ-ПЭ без СОДК.	Стальные трубы ППУ-ОЦ с СОДК.	Трубопроводы из термостойкого полиэтилена (РЕ-RT).	
Реконструкция распределительных тепловых сетей от магистральной тепловой камеры К-63	2023	17	0	0	0	
Реконструкция распределительных тепловых сетей от магистральной тепловой камеры К-84	2023	24	0	0	0	
Реконструкция распределительных тепловых сетей от магистральной тепловой камеры К-9	2023	366	0	13	0	
Реконструкция распределительных тепловых сетей от магистральной тепловой камеры 2Н-19	2021	810	0	0	0	
Итого в 2023 году	16613	10144	2900	922	2647	352 884,2652
ИТОГО за 2019-2023 годы	62883	41467	10412	3022	7982	1 376 400

Раздел 7. Предложения по переводу открытых систем теплоснабжения (горячего водоснабжения) в закрытые системы горячего водоснабжения

7.1. Предложения по переводу существующих открытых систем теплоснабжения (горячего водоснабжения) в закрытые системы горячего водоснабжения, для осуществления которого необходимо строительство индивидуальных и (или) центральных тепловых пунктов при наличии у потребителей внутридомовых систем горячего водоснабжения

Использование централизованных открытых систем теплоснабжения (горячего водоснабжения) для нужд горячего водоснабжения, осуществляемого путем отбора теплоносителя на нужды горячего водоснабжения, не допускается.

В городе Костроме предполагается перевод потребителей от открытого водоразбора на закрытый:

- от котельной улица Сутырина, 8 (МУП города Костромы «Городские сети») на закрытую систему горячего водоснабжения путем установки у потребителей элеваторных узлов и подогревателей ГВС;

- от котельной улица Никитская, 47в (МУП города Костромы «Городские сети») путем установки у потребителей подогревателей ГВС.

Перечень зданий, подключенных к котельной по улице Сутырина, 8 на которых предлагается переход от открытой системы на закрытую систему горячего водоснабжения, представлено в таблице 7.1:

Таблица 7.1.

п/п	Адрес потребителя	Расчетная тепловая нагрузка, Гкал/ч
1.	улица Димитрова, 33	0,3617
2.	улица Димитрова, 31	0,3644
3.	улица Димитрова, 29	0,3503
4.	улица Димитрова, 27	0,3516
5.	Окружная улица, 57	0,1421
6.	улица Сутырина, 9, детский сад №48	0,292
7.	Окружная улица, 55	0,3157
8.	улица Димитрова, 25	0,3471
9.	Окружная улица, 53	0,2639
10.	Окружная улица, 51	0,4308
11.	Окружная улица, 49	0,3481
12.	8-й Окружной проезд,4	0,3065
13.	8-й Окружной проезд,6	0,2643
14.	8-й Окружной проезд,8	0,2692
15.	8-й Окружной проезд,10	0,3885
16.	улица Сутырина, 16,	0,615
17.	8-й Окружной проезд,15	0,2619
18.	8-й Окружной проезд,11	0,2785
19.	улица Центральная,40	0,3149
20.	улица Сутырина,18	0,4834
21.	Окружная улица, 43	0,07
22.	улица Сутырина,10	0,3432
23.	улица Сутырина, 12	0,2772
24.	улица Сутырина, 14	0,3862
25.	улица Сутырина, 11	0,0668

п/п	Адрес потребителя	Расчетная тепловая нагрузка, Гкал/ч
26.	8-й Окружной проезд, 1	0,0458
27.	Окружная улица, 43	0,0908
28.	Окружная улица, 57	0,1419

Всего планируется перевести 28 потребителей.

Основная существующая схема присоединения абонентских вводов потребителей к тепловым сетям котельной по улице Сутырина, 8 представлена на Рисунке 7.1.



Рисунок 7.1. - Схема 26. Местный тепловой пункт с открытым водоразбором и циркуляционной линией.

Предлагается при сохранении существующей схемы присоединения систем отопления абонентов, осуществлять подачу горячей воды через пластинчатые водоводяные подогреватели.

При выборе схемы подключения подогревателей к системе теплоснабжения определяющим являлось: величина тепловой нагрузки, возможность снижения объема теплоносителя в первичном контуре и минимизация капитальных затрат при переводе с открытой схемы на закрытую.

В качестве регуляторов температуры приняты регуляторы, обеспечивающие поддержание заданной температуры на выходе из водяных подогревателей.

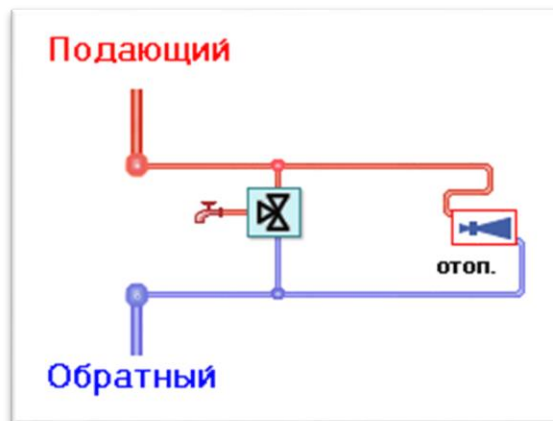
Для обеспечения циркуляции горячей воды по внутреннему контуру рассмотрено применение циркуляционных насосов.

Тепловой пункт (ТП) — один из главных элементов системы централизованного теплоснабжения зданий, выполняющий функции приема теплоносителя, преобразования (при необходимости) его параметров, распределения между потребителями тепловой энергии и учета ее расходования.

Для упрощения процесса проектирования, комплектации и монтажа ТП могут изготавливаться в заводских условиях и поставляться на объект строительства в виде готовых блоков — блочный тепловой пункт (БТП).

БТП представляет собой собранные на раме в общую конструкцию отдельные функциональные узлы, как правило, в комплекте с приборами и устройствами контроля, автоматического регулирования и управления.

На данный момент в России широко применяются стандартные автоматизированные блочные тепловые пункты полной заводской готовности, предназначенные для

присоединения к тепловой сети различных систем теплоснабжения и выполненные по типовым технологическим схемам с применением водоподогревателей на базе паяных или разборных пластинчатых теплообменников отечественного производства.

В соответствии СП 41-101-95 «Проектирование тепловых пунктов» в зависимости от соотношения максимально-часовой тепловой нагрузки ГВС к нагрузке отопления предлагается оборудовать тепловые пункты абонентов с параллельным подключением подогревателей ГВС (Рисунок 7.2).



Рисунок 7.2. - Схема №19. Местный тепловой пункт с параллельным подключением подогревателей ГВС и элеваторным присоединением СО.

Как видно из рисунка, к реализации предлагается стандартная тепловая схема подключения абонентов к тепловой сети в соответствии с СП 41-101-95 «Проектирование тепловых пунктов», предполагающие автоматическое поддержание необходимых гидравлических режимов, температуры горячей воды и температурного графика в системе отопления зданий.

Схема включает все необходимые функциональные узлы и модули теплового пункта:

- узел ввода;
- узлы обеспечения гидравлических режимов;
- узлы автоматического поддержания температурных параметров горячей воды;
- узлы присоединения систем отопления, вентиляции и горячего водоснабжения.

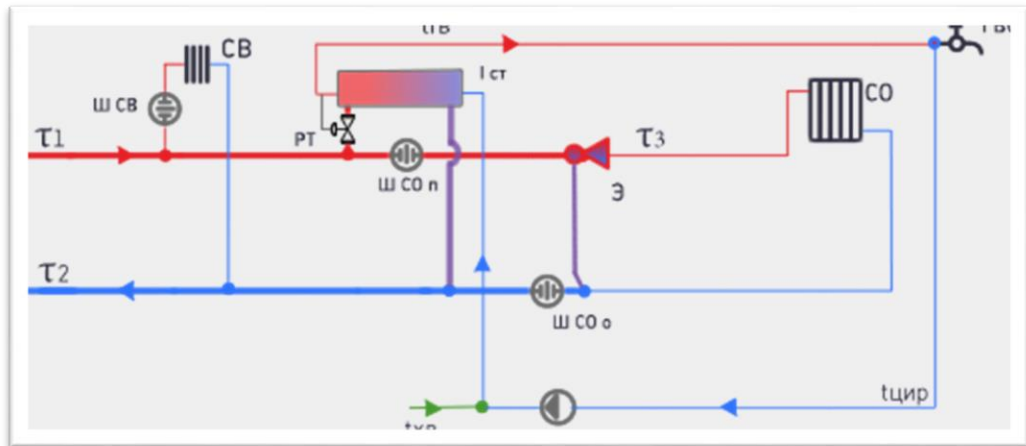
Перечень зданий, подключенных к котельной по улице Никитская, 47в на которых предлагается переход от открытой системы на закрытую систему горячего водоснабжения, представлено в таблице 7.2.

Таблица 7.2.

п/п	Адрес потребителя	Расчетная тепловая нагрузка, Гкал/ч
1.	улица Никитская, 64	0,1931
2.	улица Никитская, 68	0,1931
3.	улица Никитская, 70	0,3931
4.	улица Никитская, 72	0,145
5.	улица Никитская, 74	0,2051
6.	улица Никитская, 76	0,1139
7.	24+А2:А35.	0,1902

8.	улица Никитская, 88	0,2535
9.	улица Никитская, 98	0,198
10.	улица Скворцова, 6	0,2824
11.	улица Скворцова, 8	0,2824
12.	улица Скворцова, 6	0,2824
13.	улица Скворцова, 8	0,0838
14.	3-й Сосновый проезд, 4а	0,2817
15.	3-й Сосновый проезд, 10	0,2274
16.	3-й Сосновый проезд, 12	0,2274
17.	2-й Сосновый проезд, 15	0,0319
18.	2-й Сосновый проезд, 16	0,0319
19.	2-й Сосновый проезд, 21	0,0319
20.	1-й Сосновый проезд, 25	0,2274
21.	улица Скворцова, 18	0,2105
22.	улица Скворцова, 24, д/с №80	0,2061
23.	улица Шагова, 150	0,2774
24.	улица Шагова, 150а	0,033
25.	улица Шагова, 150б	0,2498
26.	улица Шагова, 152	0,033
27.	улица Шагова, 154	0,0372
28.	улица Шагова, 183	0,36
29.	улица Шагова, 183А	0,36
30.	улица Шагова, 185А	0,2764
31.	улица Шагова, 189	0,1387
32.	улица Шагова, 191	0,2774
33.	улица Шагова, 193	0,2774
34.	улица Шагова, 197А	0,25

Всего планируется перевести 34 потребителей.

Существующие схемы присоединения абонентских вводов потребителей к тепловым сетям котельной по улице Никитская, 47в представлены на Рисунках 7.3, 7.4 и 7.5.



Рисунок 7.3. Местный тепловой пункт с открытым водоразбором.



Рисунок 7.4. Местный тепловой пункт с открытым водоразбором.

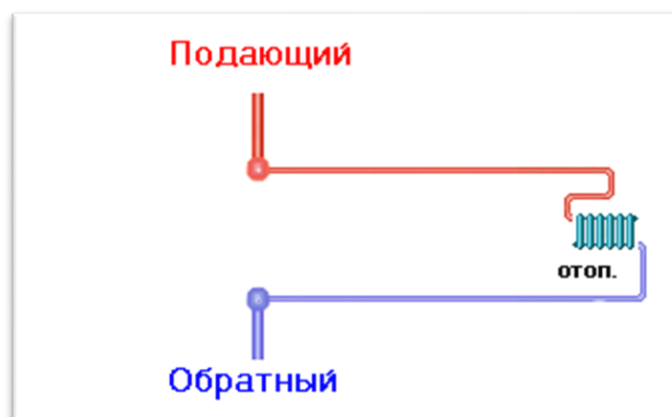

Рисунок 7.5. Местный тепловой пункт с открытым водоразбором и циркуляционной линией

Предлагается также, как и от котельной по улице Сутырина, 8 при сохранении существующей схемы присоединения систем отопления абонентов, осуществлять подачу горячей воды через пластинчатые водо-водяные подогреватели.

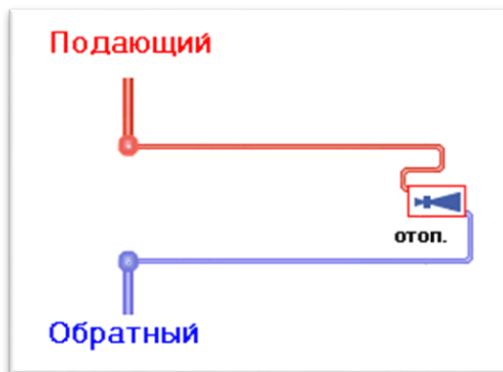
В соответствии СП 41-101-95 «Проектирование тепловых пунктов» в зависимости от соотношения максимально-часовой тепловой нагрузки ГВС к нагрузке отопления предлагается оборудовать тепловые пункты абонентов с параллельным подключением подогревателей ГВС (Рисунок 6).

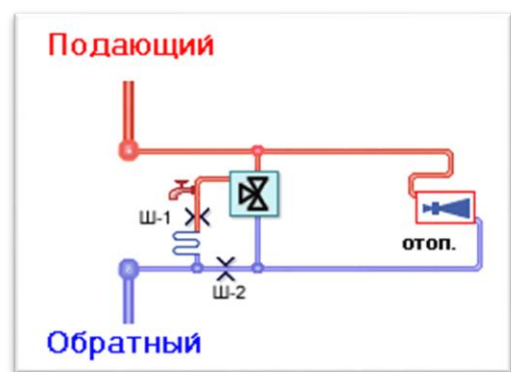

Рисунок 7.6. - Схема №19. Местный тепловой пункт с параллельным подключением подогревателей ГВС и элеваторным присоединением СО.

Предложение типоразмеров оборудования по тепловой мощности, представлено в таблице 7.3.

Таблица 7.3.

Наименование оборудования	Типоразмер по тепловой мощности, Гкал/ч					
	0,06-0,012	0,12-0,24	0,24-0,42	0,42-0,9	0,9-1,3	1,3-2,2
Циркуляционный насос ГВС «Грундфос»	ТР-40-230			ТР-32-250	ТР-40-240	ТР-50-430
Теплообменный аппарат пластинчатый разбонный «ЭТРА» Тип ЭТ	008см-16-34	019см-16-44	008см-16-66	019см-16-102	021см-16-190	

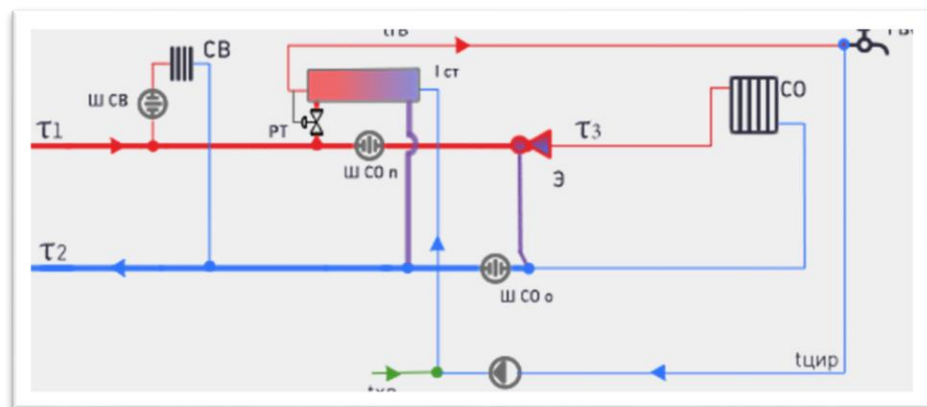
Для реализации перевода систем теплоснабжения на закрытую схему ГВС необходимо:

- разработать комплексную программу перевода систем теплоснабжения на закрытую схему ГВС;
- определить оператора проекта;

- определить источники финансирования мероприятий;
- обеспечить потребности в оборудовании и трудовых ресурсах.
- рассмотреть возможность постановки НИР по исследованию гидравлических режимов работы существующих систем теплоснабжения при переводе их на закрытую схему ГВС.

При переходе на закрытую систему ГВС потребуются межотраслевая синхронизация работ со следующими мероприятиями:

1. в системе коммунальной инфраструктуры теплоснабжения и водоснабжения:
 - 1.1. в системе теплоснабжения мероприятия: а) реконструкция ВПУ на источнике тепловой энергии; б) строительство ИТП.
 - 1.2. в системе водоснабжения: а) реконструкция и/или строительство водопроводов; б) реконструкция и/или строительство насосных станций.
2. в сети инженерно-технического обеспечения зданий:
 - 2.1. реконструкция трубопроводов ГВС;
 - 2.2. реконструкция трубопроводов ХВС;
 - 2.3. реконструкция кабелей электроснабжения и строительство автоматического включения резерва.

Экономические эффекты при переходе на закрытую схему присоединения систем ГВС следующие:

Статья расходов	Система теплоснабжения		
	Производство тепловой энергии	Передача тепловой энергии	Потребление тепловой энергии
Тепловая энергия	—	Снижение потерь тепловой энергии	Сокращение тепловой энергии для отопления и ГВС за счет эффективного управления
Топливо	Снижение объема потребления топлива	—	—
Электроэнергия	Снижение расхода электроэнергии на собственные нужды	Снижение расходов на перекачку	—
Холодная вода	Сокращение расходов на подпитку сети и приготовление подпиточной воды	—	—
Содержание оборудования	Исключение затрат на содержание водоподготовки и баков аккумуляторов	—	—

Основные мероприятия, направленные на строительство ИТП у потребителей:

- выполнение проекта ИТП;
- реконструкция и/или строительство трубопроводов ГВС;
- реконструкция и/или строительство трубопроводов ХВС;
- реконструкция кабелей электроснабжения и строительство автоматического включения резерва.
- монтаж пластинчатого теплообменника;
- монтаж насоса ГВС;
- монтаж КИПиА.

Для каждого потребителя в зависимости от тепловой нагрузки и объемов выполняемых работ потребность в инвестициях будет разная. В связи с этим ориентировочная средняя стоимость строительства каждого ИТП оценивается в 600 000,00 руб.

Потребность инвестиций для перевода потребителей от открытого водоразбора на закрытый:

- от котельной улица Сутырина, 8 (МУП города Костромы «Городские сети») в количестве 28 потребителей ориентировочная стоимость работ составляет 16 800 тыс. руб.;

- от котельной улица Никитская, 47в (МУП города Костромы «Городские сети») в количестве 34 потребителей ориентировочная стоимость работ составляет 20 400 тыс. руб.

7.2. Предложения по переводу существующих открытых систем теплоснабжения (горячего водоснабжения) в закрытые системы горячего водоснабжения, для осуществления которого отсутствует необходимость строительства индивидуальных и (или) центральных тепловых пунктов по причине отсутствия у потребителей внутридомовых систем горячего водоснабжения

Предложения по переводу существующих открытых систем теплоснабжения (горячего водоснабжения) в закрытые системы горячего водоснабжения, для осуществления которого отсутствует необходимость строительства индивидуальных и (или) центральных тепловых пунктов по причине отсутствия у потребителей внутридомовых систем горячего водоснабжения отсутствуют.

Раздел 8. Перспективные топливные балансы

8.1. Перспективные топливные балансы для каждого источника тепловой энергии по видам основного, резервного и аварийного топлива на каждом этапе

Перспективное топливопотребление было рассчитано на развитие системы теплоснабжения до окончания планируемого периода, с учетом реконструкции Костромских ТЭЦ-1 и ТЭЦ-2, и представлено в таблице 8.1.1.

Перспективное потребление природного газа, тыс. м³

Таблица 8.1.1

Наименование источника теплоснабжения	2017	2018	2019	2020	2021	2022	2023	2024	2025	2026-2028
Костромская ТЭЦ-1	107580,6	114692,7	114229,3	109054,3	117395,491	85428,357	87710,948	85428,33	85428,33	85428,33
Костромская ТЭЦ-2	290729,6	293493,2	252124,8	237986,4	278194,351	237201,751	248886,046	260228,3	260228,3	260228,3
Районная котельная КТЭЦ-2	16840,51	17593,03	15379,65	14991,07	17067,63	16620,04	16620,04	16620,04	16620,04	16620,04
Котельная улица Беленогова Юрия, дом 18/1	591,875	587,55	512,6	384,1519	553,5	456,8	504,66	384,1519	384,1519	384,1519
Котельная улица Береговая, 45	3551,714	3547,664	3418,326	3203,376	3 808,7	3 404,1	3 712,05	3203,376	3203,376	3203,376
Котельная улица Боровая, 4	4245,068	4421,354	4209,795	3721,325	4 658,1	3 986,9	4 067,35	3721,325	3721,325	3721,325
Котельная улица Водяная, 95а	608,166	620,292	530,92	537,918	669,3	588,2	612,31	537,918	537,918	537,918
Котельная городок Военный 1-й, 10	12,826	226,864	194,819	198,809	246,2	208,7	245,14	198,809	198,809	198,809
Котельная поселок Волжский	73,907	472,362	434,927	939,6403	475,3	1 050,1	1 235,06	939,6403	939,6403	939,6403
Котельная улица Голубкова, 9а	2206,352	2339,971	2180,395	2007,945	2 369,7	2 386,9	2 577,04	2007,945	2007,945	2007,945
Котельная улица 2-я Загородная, 40а	765,195	809,549	671,866	612,619	767,0	637,0	680,81	612,619	612,619	612,619
Котельная шоссе Кинешемское, 72	383,314	396,157	315,05	282,786	348,9	311,9	331,13	282,786	282,786	282,786
Котельная шоссе Кинешемское, 86	512,389	506,135	434,884	416,674	467,4	429,2	445,02	416,674	416,674	416,674
Котел наружного размещения улица Костромская, 48а	95,3012	14,532	13,008	19,04805	14,8	19,7	21,80	19,04805	19,04805	19,04805
Котельная улица Машиностроителей, 5 строение1	1723,966	1782,826	1571,511	1427,846	1 787,3	1 634,5	1 683,00	1427,846	1427,846	1427,846
Котельная улица Машиностроителей, 6	614,595	731,254	527,717	548,0461	579,7	622,1	682,51	548,0461	548,0461	548,0461
Котельная поселок Новый, 15	1779,871	1833,718	1672,662	1542,906	1 785,7	1 679,4	1 735,65	1542,906	1542,906	1542,906
Котельная улица Партизанская, 37 строение1	48,232	57,342	39,479	34,32995	49,5	54,1	41,57	34,32995	34,32995	34,32995
Котельная улица Пастуховская, 37	6346,722	6511,729	5956,142	5534,171	7 154,9	6 306,8	6 485,32	5534,171	5534,171	5534,171

Наименование источника теплоснабжения	2017	2018	2019	2020	2021	2022	2023	2024	2025	2026-2028
Котельная улица Почтовая, 9	2056,27 1	2118,12 6	1784,89 9	1914,53 6	2 238,7	2 076,3	2 261,51	1914,53 6	1914,53 6	1914,536
Котельная улица Просвещения, 22 строение1	390,131	389,006	355,289	358,571	454,2	348,7	466,48	358,571	358,571	358,571
Котельная проезд Речной, 7	45,314	52,009	45,546	41,11	26,1	-	-	-	-	-
Котельная улица Советская, 22а	397,378	440,551 4	388,829	394,158	463,4	426,5	443,46	394,158	394,158	394,158
Котельная улица Солоница, 5	378,62	393,086	345,939	353,702	479,8	417,4	438,10	353,702	353,702	353,702
Котельная улица Сплавщиков, 4	184,521	189,859	173,851	169,459	213,3	199,4	235,23	169,459	169,459	169,459
Котельная улица Сутырина, 8	3125,32 4	3041,24 4	3018,14 5	3384,31 7	3 442,6	3 471,1	3 709,41	3384,31 7	3384,31 7	3384,317
Котельная поселок Учхоза «Костромской»	303,347	312,651	281,976	267,235	322,8	258,8	312,75	267,235	267,235	267,235
Котельная улица Шагова, 205 строение1	2269,91 8	2321,11 6	2109,75 5	2015,01 8	2 366,2	2 233,1	2 335,03	2015,01 8	2015,01 8	2015,018
Котельная улица Московская, 105	17669,2 6	18796,8 7	17830,8	18339,8 6	22 136,8	19 909,1	20 251,70	18339,8 6	18339,8 6	18339,86
Котельная улица Смирнова Юрия, 41а	757,455	757,2	700,339	662,641	625,0	-	-	-	-	-
Котельная улица Советская, 122а	1400,16	1386,30 4	1168,64 7	1103,34 1	1 575,7	1 309,3	1 471,38	1103,34 1	1103,34 1	1103,341
Котельная Санаторий «Костромской»	1015,71	1015,71	257,013	606,645	608,7	482,7	600,21	606,645	606,645	606,645
Котельная улица Вокзальная, 56	489,076	130,796	114,33	90,507	84,8	89,0	90,69	90,507	90,507	90,507
Блочно-модульная котельная БМК-0,35 МВт для ж.д.1,3	-	46,648	89,482	91,558	99,7	92,6	91,29	91,558	91,558	91,558
Блочно-модульная котельная БМК-0,25 МВт для ж.д.7,8,8а,8б	-	24,908	45,635	45,101	48,8	48,8	49,56	45,101	45,101	45,101
Котельная улица Лесная, 27 строение1	863,116	914,247	806,288	777,952	1 197,8	915,0	991,15	777,952	777,952	777,952
Котельная улица Никитская, 47в	12612,5 7	12612,5 7	12612,5 7	12612,5 7	4 997,9	11 697,1	11 724,29	12612,5 7	12612,5 7	12612,57
Котельная улица Костромская, 99	3024,10 7	985,384	985,384	985,384	985,384	985,384	985,384	985,384	985,384	985,384
Котельная улица Вокзальная, 1	241,142	263,549	241,199	222,986	261,5	118,3	138,52	222,986	222,986	222,986
Автономный источник теплоснабжения улица Бульварная, 6	24,766	24,766	24,766	24,766	67,9	57,8	60,61	24,766	24,766	24,766
Блочно-модульная котельная микрорайон Черноречье, 20а	3913,79 2	3913,79 2	3913,79 2	3913,79 2	3913,792	3913,792	3913,792	3913,79 2	3913,79 2	3913,792

В качестве резервного топлива на источниках тепловой энергии ПАО «ТГК-2» (Костромская ТЭЦ-1, Костромская ТЭЦ-2, Районная котельная КТЭЦ-2) применяется топочный мазут.

Утвержденный нормативный запас резервного топлива представлен в таблице 8.1.2.

Таблица 8.1.2

ПАО «ТГК-2»	Вид топлива	Ед.изм.	2020	2021	2022	2023	2024	2025	2026-2028
Костромская ТЭЦ-1	мазут	Тыс.тонн	1,330	1,330	1,330	1,330	1,330	1,330	1,330
Костромская ТЭЦ-2	мазут	Тыс.тонн	3,009	3,009	3,009	3,009	3,009	3,009	3,009
Районная котельная КТЭЦ-2	мазут	Тыс.тонн	0,787	0,777	0,777	0,777	0,777	0,777	0,777

В качестве аварийного топлива на котельной улица Московская, 105 применяется дизельное топливо.

Таблица 8.1.3

Вид топлива	Едомизм.	2020	2021	2022	2023	2024	2025	2026-2028
Дизельное топливо	тыс.тонн	0,046	0,046	0,046	0,046	0,046	0,046	0,046

8.2. Потребляемые источником тепловой энергии виды топлива, включая местные виды топлива, а также используемые возобновляемые источники энергии

Источники тепловой энергии в городе Костроме в качестве основного топлива используют природный газ, за исключением котельной проезд Апраксинский, 45 основным видом топлива которой являются опилки (древесные отходы).

Источники тепловой энергии, потребляющие топливо – мазут, дизельное топливо:
 – Костромская ТЭЦ-1, Костромская ТЭЦ-2 и Районная котельная КТЭЦ-2 потребляют мазут в качестве резервного топлива;
 – котельная по улице Московская, 105 потребляет дизельное топливо в качестве аварийного.

8.3. Виды топлива их доля и значение низшей теплоты сгорания топлива, используемые для производства тепловой энергии по каждой системе теплоснабжения

Проектным топливом для энергетических котлов типа БКЗ-75-39-ФБ первоначально являлся фрезерный торф с подсветкой мазутом. В 2012 году все котлоагрегаты реконструированы для сжигания природного газа.

В качестве основного топлива на источниках тепловой энергии ПАО «ТГК-2» применяется природный газ.

В городе Кострома в основном в качестве топлива на источниках тепловой энергии используется природный газ.

Таблица 8.3.1

Сведения о низшей теплоте сгорания топлива.

Год	2017	2018	2019	2020	2021	2022
Теплота сгорания	8157	8153	8146	8159	8159	8153

8.4. Преобладающий в городском округе вид топлива, определяемый по совокупности всех систем теплоснабжения, находящихся в городском округе

В качестве основного топлива на источниках тепловой энергии города Кострома применяется природный газ.

Резервные виды топлива применяются для аварийных ситуаций и ситуаций ограничений поставок природного газа, которых в городском округе не запланировано и фактически не существовало.

8.5. Приоритетное направление развития топливного баланса городского округа

В качестве приоритетного направления в развитии топливного баланса рассматривается снижение потребления природного газа за счет улучшения показателей удельного расхода топлива на единицу произведенной тепловой и электрической энергии.

Указанные показатели снижаются за счет вывода из эксплуатации источников тепловой энергии с дефицитом тепловой мощности, а также реализации мастер плана схемы теплоснабжения.

Реализация положений заключаемого в городском округе концессионного соглашения позволит снизить непроизводительные затраты тепловой энергии на транспорт от источника до потребителя, что снизит объем нагреваемого теплоносителя и количества тепловой энергии на которую расходуется природный газ.

Раздел 9. Инвестиции в строительство, реконструкцию, техническое перевооружение и (или) модернизацию

9.1. Предложения по величине необходимых инвестиций в строительство, реконструкцию, техническое перевооружение и (или) модернизацию источников тепловой энергии на каждом этапе

Оценка стоимости капитальных вложений в реконструкцию и новое строительство тепловых сетей осуществлялась по укрупненным показателям базисных стоимостей по видам строительства (УПР), укрупненным показателям сметной стоимости (УСС), укрупненным показателям базисной стоимости материалов, видов оборудования, услуг и видов работ, установленных в соответствии с Методическими рекомендациями по формированию укрупненных показателей базовой стоимости на виды работ и порядку их применения для составления инвесторских смет и предложений подрядчика (УПБС ВР), Сборником укрупненных показателей базисной стоимости на виды работ и государственными элементными сметными нормами на строительные работы в части сборников: №2 (ГЭСН 2001 - 01 «Земляные работы»); №24 (ГЭСН 2001-24 «Теплоснабжение и газопроводы - наружные сети»), № 26 (ГЭСН 2001-26 «Теплоизоляционные работы»; ГЭСНр; ГЭСНм; ГЭСНп; а также на основе анализа проектов-аналогов.

Капитальные вложения в реализацию проектов по строительству и реконструкции тепловых сетей и источников тепловой энергии представлены в таблице 9.1.1

25	Котельная проспект Мира, 8/6	Строительство блочно-модульной котельной для теплоснабжения потребителя областного государственного бюджетного учреждения здравоохранения «Родильный дом города Костромы», по адресу: Российская Федерация, Костромская область, городской округ город Кострома, город Кострома, проспект Мира, 8	7 200 000		+																	
26	Костромская ТЭЦ-1	Строительство блочно-модульной котельной для теплоснабжения потребителя Областного государственного бюджетного учреждения здравоохранения «Костромская областная клиническая больница имени Королева К. И.», Российская Федерация, Костромская область, городской округ город Кострома, город Кострома, проспект Мира, 114	50 000 000																		+	
		Строительство блочно-модульной котельной для жилой застройки квартала 418	14 200 000																			+
		Устройство котла наружного размещения для теплоснабжения дома по адресу: Российская Федерация, Костромская область, городской округ город Кострома, город Кострома, Мира, 159	1 800 000																			

Капитальные вложения в перспективное строительство, модернизацию котельных и их переключение составят 372 099 739 руб., где модернизация (техническое перевооружение) – 44,22 %, строительство котельных, тепловых сетей и сооружений на сетях 52,31%, переключение источников теплоснабжения и их вывод из эксплуатации занимает 3,47%.

9.2. Предложения по величине необходимых инвестиций в строительство, реконструкцию, техническое перевооружение и (или) модернизацию тепловых сетей, насосных станций и тепловых пунктов на каждом этапе

Решения по величине необходимых инвестиций представлены в таблице 9.2.1.

Таблица 9.2.1

№ п/п	Источник теплоснабжения до переключения	Источник теплоснабжения после переключения	Требуемая для переключения	Всего затрат,
			Длина, м	руб.
1	Котельная улица Советская, 22а	Котельная улица Пастуховская, 37	-	3 559 200

28 июня 2019 года между муниципальным образованием городской округ город Кострома, от имени которого выступает Администрация города Костромы, муниципальным унитарным предприятием города Костромы «Городские сети», ПАО «ТГК-2» и субъектом Российской Федерации Костромская область заключено концессионное соглашение № 54-д, согласно которому все муниципальные тепловые сети от источников тепловой энергии передаются в пользование ПАО «ТГК-2». Источники остаются в эксплуатационной ответственности МУП города Костромы «Городские сети».

В связи с заключением концессионного соглашения ПАО «ТГК-2» сообщили о внесении изменений в план инвестиционной программы ПАО «ТГК-2» по развитию теплоснабжения города Костромы.

В соответствии с инвестиционной программой ПАО «ТГК-2» капитальные вложения на строительство, реконструкцию, техническое перевооружение и (или) модернизацию тепловых сетей, насосных станций и тепловых пунктов приведены в таблице 9.2.2.

Таблица 9.2.2

Перечень и краткие характеристики мероприятий по строительству, реконструкции тепловых сетей

Источник	Наименование начала участка	Наименование конца участка	Длина участка, м	Год строительства/реконструкции		Существующий условный диаметр, мм	Перспективный условный диаметр, мм	Вид прокладки и тепловой сети	Теплоизоляционный материал	Затраты с НДС, тыс. руб.
				Год начала реализации мероприятия	Год окончания реализации мероприятия					
Мероприятия проводимые в рамках инвестиционной программы на магистральных тепловых сетях, принадлежащих ПАО «ТГК-2»										
-	Реконструкция участка тепловой сети улица М. Гора, 6 К-36а-ж/д		125	2019	2019	Минераловатная Ø159	ППМ изоляция Ø159	-		3 919
-	Реконструкция участка тепловой сети улица В. Терешкова К-7-К-76		120	2019	2019	Минераловатная Ø159	ППМ изоляция Ø159	-		3 350
-	Реконструкция участка тепловой сети улица Долгая поляна 6ТК-8-2Б - 6ТК-8-3		96	2019	2019	Пенополиуретан Ø325	ППМ изоляция Ø325	-		3 151
-	Реконструкция участка тепловой сети улица Индустриальная 2ТК-4 - 2ТК-4-1		125	2019	2019	Минераловатная Ø273	ППМ изоляция Ø273	-		3 852
-	Реконструкция участка тепловой сети улица Силикатная К-6 -К-7		28	2019	2019	Минераловатная Ø530	ППМ изоляция Ø530	-		2 562
-	Реконструкция участка тепловой сети улица Красная Слобода от ТК К-48В- ТК К-50		348	2019	2019	Минераловатная Ø400	ППМ изоляция Ø400	-		18 000
-	Реконструкция участка тепловой сети улица 8 Марта 1ТК--54- 1 ТК-56		160	2019	2019	Минераловатная Ø530	ППМ изоляция Ø530	-		7 200
-	Перевод потребителей с котельной улица Ю. Смирнова,41а на коллектора ТЭЦ-2 ТГК-2.		120	2019	2020	-	ППМ изоляция Ø150	-		5 282

Источник	Наименование начала участка	Наименование конца участка	Длина участка, м	Год строительства/реконструкции		Существующий условный диаметр, мм	Перспективный условный диаметр, мм	Вид прокладок и тепловой сети	Теплоизоляционный материал	Затраты с НДС, тыс. руб.
				Год начала реализации мероприятия	Год окончания реализации мероприятия					
-	Реконструкция участка тепловой сети улица Сутырина 2ТК-17 - 2ТК-18 (выполнение работ по асфальтированию)		0	2018	2019	Минераловатная Ø426	ППМ изоляция Ø426	-		16 359
-	Реконструкция участка тепловой сети улица Федосеева К-4 -К-4б		189	2019	2019	Минераловатная Ø630	ППУ изоляция Ø630	-		17 247
-	Реконструкция участка тепловой сети улица Борьбы К-5а К-10		787	2019	2019	Минераловатная Ø630	ППУ изоляция Ø630	-		72 014
-	Реконструкция участка тепловой сети К-41а-К-42 улица Князева		91	2019	2019	Минераловатная Ø219	ППУ изоляция Ø219	-		3 519
-	Реконструкция участка тепловой сети К-42-К-129 улица Князева		56	2019	2019	Минераловатная Ø219	ППУ изоляция Ø219	-		1 781
-	Реконструкция участка тепловой сети К-113-К-114 пер.Кадыевский		25	2019	2019	Минераловатная Ø219	ППУ изоляция Ø219	-		550
-	Реконструкция участка тепловой сети К-123-К-126 пер. Кирпичный		159	2020	2020	Минераловатная Ø273	ППУ изоляция Ø273	-		9 591
-	Реконструкция участка тепловой сети К-402-К-404 улица Островского		86	2021	2021	Минераловатная Ø426	ППУ изоляция Ø426	-		5 520
-	Реконструкция участка тепловой сети К-404-К-37а улица Островского		225	2021	2021	Минераловатная Ø300	ППУ изоляция Ø300	-		14 441
-	Реконструкция участка тепловой сети улица Горького К-10-К-17		590	2020	2021	Минераловатная Ø530	ППУ изоляция Ø530	-		56 582

Источник	Наименование начала участка	Наименование конца участка	Длина участка, м	Год строительства/реконструкции		Существующий условный диаметр, мм	Перспективный условный диаметр, мм	Вид прокладок и тепловой сети	Теплоизоляционный материал	Затраты с НДС, тыс. руб.
				Год начала реализации мероприятия	Год окончания реализации мероприятия					
-	Реконструкция участка тепловой сети улица Никитская от Т.2(1ТК-146-14) до СК-3, СК-3-СК-7, СК-8-СК15		612	2023	2023	Минераловатная Ø273/219/159	ППУ изоляция Ø273/219/159	-		34 105
-	Реконструкция участка тепловой сети улица Калиновская К-20А-К-80		246	2023	2023	Минераловатная Ø273	ППУ изоляция Ø273	-		17 129
-	Реконструкция участка тепловой сети улица Беговая ТК-К-100-СК-1 - Беговая 31ЦТП-К-101		197	2020	2020	Минераловатная Ø159	ППУ изоляция Ø159	-		8 258
-	Реконструкция участка тепловой сети улица Борьбы ТК-5 до К-5А		43	2021	2021	Минераловатная Ø630	ППУ изоляция Ø630	-		3 935
-	Реконструкция участка тепловой сети улица Федосеева К-4б -К-5		14	2021	2021	Минераловатная Ø630	ППУ изоляция Ø630	-		1 022
-	Реконструкция участка тепловой сети улица Борьбы К-5а К-10		270	2020	2020	Минераловатная Ø630	ППУ изоляция Ø630	-		40 480
-	Реконструкция участка тепловой сети улица Боевая К-25-К-25а		32	2021	2021	Минераловатная Ø325	ППУ изоляция Ø325	-		2 054
-	Реконструкция участка тепловой сети улица Мясницкая 1ТК-56 -1ТК-63		781	2020	2021	Минераловатная Ø426	ППУ изоляция Ø426	-		50 128
-	Реконструкция участка тепловой сети улица Долгая Поляна 6ТК-8-2 - 6ТК-8-6		200	2022	2022	Минераловатная Ø300	ППУ изоляция Ø300	-		14 181

Источник	Наименование начала участка	Наименование конца участка	Длина участка, м	Год строительства/реконструкции		Существующий условный диаметр, мм	Перспективный условный диаметр, мм	Вид прокладок и тепловой сети	Теплоизоляционный материал	Затраты с НДС, тыс. руб.
				Год начала реализации мероприятия	Год окончания реализации мероприятия					
-	Реконструкция участка тепловой сети улица Советская К-36-К-61		39	2020	2020	Минераловатная Ø 219	ППУ изоляция Ø 219	-		1 865
-	Реконструкция участка тепловой сети улица Спасокукоцкого от ТК К-45-ТК К-46		160	2021	2021	Минераловатная Ø200	ППУ изоляция Ø200	-		8 743
-	Реконструкция участка тепловой сети улица Спасокукоцкого от ТК К-10-ТК К-44		278	2021	2021	Минераловатная Ø250	ППУ изоляция Ø250	-		17 608
-	Реконструкция участка тепловой сети улица Беговая ТК-87Б - К-89		264	2020	2020	Минераловатная Ø300	ППУ изоляция Ø300	-		16 945
-	Реконструкция участка тепловой сети улица Никитская 1ТК-51 до ТК-53		192	2022	2022	Минераловатная Ø500	ППУ изоляция Ø500	-		13 574
-	Реконструкция участка тепловой сети улица Беговая К-23-К-101		159	2020	2020	Минераловатная Ø219	ППУ изоляция Ø219	-		8 274
-	Реконструкция участка тепловой сети улица Спасокукоцкого от ТК К-44-ТК К-45		196	2021	2021	Минераловатная Ø250	ППУ изоляция Ø250	-		12 414
-	Реконструкция участка тепловой сети улица Новый быт К-56 - К-86		254	2021	2021	Минераловатная Ø426	ППУ изоляция Ø426	-		17 118
-	Реконструкция участка тепловой сети улица Долматова от ТК К-129- ТК К-130		80	2023	2023	Минераловатная Ø219	ППУ изоляция Ø219	-		5 117

Источник	Наименование начала участка	Наименование конца участка	Длина участка, м	Год строительства/реконструкции		Существующий условный диаметр, мм	Перспективный условный диаметр, мм	Вид прокладк и тепловой сети	Теплоизоляционный материал	Затраты с НДС, тыс. руб.
				Год начала реализации мероприятия	Год окончания реализации мероприятия					
-	Реконструкция участка тепловой сети улица Боевая 7ТК-6 - 7ТК-7		189	2021	2021	Минераловатная Ø426	ППУ изоляция Ø426	-		12 131
-	Реконструкция участка тепловой сети К-54а - К-56 улица Задорина		232	2021	2021	Минераловатная Ø426	ППУ изоляция Ø426	-		16 715
-	Реконструкция участка тепловой сети К-26-К-74а улица Симановского		597	2022	2022	Минераловатная Ø200	ППУ изоляция Ø200	-		34 219
-	Реконструкция участка тепловой сети К-54а-К-136 проспект Рабочий		160	2021	2021	Минераловатная Ø426	ППУ изоляция Ø426	-		10 783
-	Реконструкция участка тепловой сети К-17 - К-18 улица Новикова		149	2021	2021	Минераловатная Ø426	ППУ изоляция Ø426	-		10 735
-	Реконструкция участка тепловой сети К-18в - К-20а улица Катушечная		261	2023	2023	Минераловатная Ø426	ППУ изоляция Ø426	-		19 337
-	Реконструкция участка тепловой сети К-20а - К-22 улица Катушечная		432	2022	2022	Минераловатная Ø300	ППУ изоляция Ø300	-		30 541
-	Реконструкция участка тепловой сети К-56-К-60 улица 5-я Рабочая		405	2022	2022	Минераловатная Ø273	ППУ изоляция Ø273	-		23 295
-	Реконструкция участка тепловой сети 1ТК-37-1ТК-38 улица Гагарина		74	2021	2021	Минераловатная Ø720	ППУ изоляция Ø720	-		7 452
-	Реконструкция участка тепловой сети 1ТК-34-1ТК-35а улица Гагарина		118	2021	2021	Минераловатная Ø720	ППУ изоляция Ø720	-		11 882

Источник	Наименование начала участка	Наименование конца участка	Длина участка, м	Год строительства/реконструкции		Существующий условный диаметр, мм	Перспективный условный диаметр, мм	Вид прокладок и тепловой сети	Теплоизоляционный материал	Затраты с НДС, тыс. руб.
				Год начала реализации мероприятия	Год окончания реализации мероприятия					
-	Реконструкция участка тепловой сети 1ТК-44-1ТК-45 улица Гагарина		56	2021	2021	Минераловатная Ø530	ППУ изоляция Ø530	-		4 089
-	Реконструкция участка тепловой сети 1ТК-30-1ТК-31 улица Титова		40	2021	2021	Минераловатная Ø530	ППУ изоляция Ø530	-		2 921
-	Реконструкция участка тепловой сети 1ТК-41-1ТК-42 по бульвару Петровского		40	2021	2021	Минераловатная Ø720	ППУ изоляция Ø720	-		2 921
-	Реконструкция участка тепловой сети 1ТК-27-1ТК-28 улица Гагарина		30	2021	2021	Минераловатная Ø720	ППУ изоляция Ø720	-		3 021
-	Реконструкция участка тепловой сети 1ТК-28-1ТК-29 улица Гагарина		58	2021	2021	Минераловатная Ø720	ППУ изоляция Ø720	-		5 907
-	Реконструкция участка тепловой сети 1ТК-53-1-1ТК-53-4 улица Войкова		203	2023	2023	Минераловатная Ø500	ППУ изоляция Ø500	-		13 654
-	Реконструкция участка тепловой сети 1ТК-53-8-1ТК-53-12 улица Войкова		213	2022	2022	Минераловатная Ø300	ППУ изоляция Ø300	-		14 375
-	Реконструкция участка тепловой сети 1ТК-53-7-1ТК-53-8 улица Войкова		84	2022	2022	ППИМ Ø300	ППУ изоляция Ø300	-		5 688
-	Реконструкция участка тепловой сети 1ТК-26-1-1ТК-27 улица Гагарина		162	2023	2023	Минераловатная Ø720	ППУ изоляция Ø720	-		16 246
-	Реконструкция участка тепловой сети 1ТК-33-1ТК-34 улица Гагарина		126	2021	2021	Минераловатная Ø720	ППУ изоляция Ø720	-		12 821

Источник	Наименование начала участка	Наименование конца участка	Длина участка, м	Год строительства/реконструкции		Существующий условный диаметр, мм	Перспективный условный диаметр, мм	Вид прокладк и тепловой сети	Теплоизоляционный материал	Затраты с НДС, тыс. руб.
				Год начала реализации мероприятия	Год окончания реализации мероприятия					
-	Реконструкция участка тепловой сети 1ТК-30-1ТК-33 улица Гагарина		238	2022	2022	Минераловатная Ø720	ППУ изоляция Ø720	-		25 140
-	Реконструкция участка тепловой сети К-139-К-143 улица Новополянская		467	2022	2022	Минераловатная Ø426	ППУ изоляция Ø426	-		33 015
-	Реконструкция участка тепловой сети К-51А-К-122 улица Задорина		140	2022	2022	Минераловатная Ø426	ППУ изоляция Ø426	-		10 714
-	Реконструкция участка тепловой сети К-18в-1тк-66 улица М. Новикова		670	2023	2023	Минераловатная Ø426	ППУ изоляция Ø426	-		46 550
-	Реконструкция участка тепловой сети К-50-К-52а улица Красная Слобода		428	2022	2022	Минераловатная Ø426	ППУ изоляция Ø426	-		30 258
-	Реконструкция участка тепловой сети К-137-К-139 проспект Рабочий		88	2023	2023	Минераловатная Ø426	ППУ изоляция Ø426	--		6 520
-	Реконструкция участка тепловой сети К-13-К-17 микрорайон Паново		531	2023	2023	Минераловатная Ø426	ППУ изоляция Ø426	-		41 180
-	К-18-Т.5, К-18-1-К-21Т.5-К-18-1, К-19-2-Т-6 улица Крупской		488	2023	2023	Минераловатная Ø426	ППУ изоляция Ø426	-		36 170
-	Реконструкция участка тепловой сети 6ТК-14-6ТК-18 улица Индустриальная		721	2023	2023	Минераловатная Ø300	ППУ изоляция Ø300	-		53 418
-	ЦТП № 1- К-13 микрорайон Паново		497	2023	2023	Минераловатная Ø300	ППУ изоляция Ø300			36 830

Наименование мероприятия*	Год	Протяженность подземных участков отопления м.п. в двухтрубном исчислении.	Протяженность подземных участков отопления м.п. в двухтрубном исчислении.	Протяженность надземных участков отопления м.п. в двухтрубном исчислении.	Протяженность ГВС/циркуляция м.п. в двухтрубном исчислении.	Стоимость выполнения работ, тыс. руб. (с НДС)
		Канальная прокладка стальных труб в ППУ-ПЭ с СОДК.	Безканальная прокладка гофрированных труб из нержавеющей стали в ППУ-ПЭ без СОДК.	Стальные трубы ППУ-ОЦ с СОДК.	Трубопроводы из термостойкого полиэтилена (PE-RT).	
Мероприятия проводимые на распределительных тепловых сетях, переданных ПАО «ТГК-2» по Концессионному соглашению						
Реконструкция распределительных тепловых сетей от магистральной тепловой камеры К-88	2019	1 799	0	123	233	
Реконструкция распределительных тепловых сетей от магистральной тепловой камеры К-20а	2019	207	0	0	0	
Реконструкция распределительных тепловых сетей от магистральной тепловой камеры К-21	2019	272	0	0	0	
Реконструкция распределительных тепловых сетей от магистральной тепловой камеры К-21а	2019	71	0	0	76	
Реконструкция распределительных тепловых сетей от магистральной тепловой камеры К-101	2019	400	0	0	89	
Реконструкция распределительных тепловых сетей от магистральной тепловой камеры К-14а	2019	664	186	60	0	
Реконструкция распределительных тепловых сетей от магистральной тепловой камеры К-82	2019	396	0	20	0	
Реконструкция распределительных тепловых сетей от магистральной тепловой камеры К-25а	2019	192	0	0	0	
Реконструкция распределительных тепловых сетей от магистральной тепловой камеры К-41	2019	435	237	0	0	

Наименование мероприятия*	Год	Протяженность подземных участков отопления м.п. в двухтрубном исчислении.	Протяженность подземных участков отопления м.п. в двухтрубном исчислении.	Протяженность надземных участков отопления м.п. в двухтрубном исчислении.	Протяженность ГВС/циркуляция м.п. в двухтрубном исчислении.	Стоимость выполнения работ, тыс. руб. (с НДС)
		Канальная прокладка стальных труб в ППУ-ПЭ с СОДК.	Безканальная прокладка гофрированных труб из нержавеющей стали в ППУ-ПЭ без СОДК.	Стальные трубы ППУ-ОЦ с СОДК.	Трубопроводы из термостойкого полиэтилена (PE-RT).	
Реконструкция распределительных тепловых сетей от магистральной тепловой камеры К-42	2019	562	220	71	0	
Реконструкция распределительных тепловых сетей от магистральной тепловой камеры К-19	2019	123	0	0	0	
Реконструкция распределительных тепловых сетей от магистральной тепловой камеры К-78,79,80 вл	2019	54	0	0	0	
Реконструкция распределительных тепловых сетей от магистральной тепловой камеры К-87	2019	134	0	0	0	
Реконструкция распределительных тепловых сетей от магистральной тепловой камеры К-26	2019	136	0	0	0	
Реконструкция распределительных тепловых сетей от магистральной тепловой камеры К-99	2019	123	0	0	0	
Реконструкция распределительных тепловых сетей от магистральной тепловой камеры К-100	2019	153	0	0	0	
Реконструкция распределительных тепловых сетей от магистральной тепловой камеры т.А квартал 7	2019	222	0	0	0	
Реконструкция распределительных тепловых сетей от магистральной тепловой камеры кот. Машиностроение, 5 (строение1)	2019	0	0	0	138	

Наименование мероприятия*	Год	Протяженность подземных участков отопления м.п. в двухтрубном исчислении.	Протяженность подземных участков отопления м.п. в двухтрубном исчислении.	Протяженность надземных участков отопления м.п. в двухтрубном исчислении.	Протяженность ГВС/циркуляция м.п. в двухтрубном исчислении.	Стоимость выполнения работ, тыс. руб. (с НДС)
		Канальная прокладка стальных труб в ППУ-ПЭ с СОДК.	Безканальная прокладка гофрированных труб из нержавеющей стали в ППУ-ПЭ без СОДК.	Стальные трубы ППУ-ОЦ с СОДК.	Трубопроводы из термостойкого полиэтилена (PE-RT).	
Итого в 2019 году	7395	5942	643	275	536	225 381,36
Реконструкция распределительных тепловых сетей от магистральной тепловой камеры К-100	2020	521	0	0	0	
Реконструкция распределительных тепловых сетей от магистральной тепловой камеры К-101	2020	94	0	0	59	
Реконструкция распределительных тепловых сетей от магистральной тепловой камеры К-11	2020	130	0	0	0	
Реконструкция распределительных тепловых сетей от магистральной тепловой камеры К-137	2020	290	0	0	0	
Реконструкция распределительных тепловых сетей от магистральной тепловой камеры К-138	2020	568	0	0	0	
Реконструкция распределительных тепловых сетей от магистральной тепловой камеры К-142	2020	476	0	77	0	
Реконструкция распределительных тепловых сетей от магистральной тепловой камеры К-14а	2020	22	8	0	0	
Реконструкция распределительных тепловых сетей от магистральной тепловой камеры К-21	2020	607	0	184	86	
Реконструкция распределительных тепловых сетей от магистральной тепловой камеры К-21а	2020	715	0	65	291	

Наименование мероприятия*	Год	Протяженность подземных участков отопления м.п. в двухтрубном исчислении.	Протяженность подземных участков отопления м.п. в двухтрубном исчислении.	Протяженность надземных участков отопления м.п. в двухтрубном исчислении.	Протяженность ГВС/циркуляция м.п. в двухтрубном исчислении.	Стоимость выполнения работ, тыс. руб. (с НДС)
		Канальная прокладка стальных труб в ППУ-ПЭ с СОДК.	Безканальная прокладка гофрированных труб из нержавеющей стали в ППУ-ПЭ без СОДК.	Стальные трубы ППУ-ОЦ с СОДК.	Трубопроводы из термостойкого полиэтилена (PE-RT).	
Реконструкция распределительных тепловых сетей от магистральной тепловой камеры К-25а	2020	82	0	61	0	
Реконструкция распределительных тепловых сетей от магистральной тепловой камеры К-26	2020	450	0	0	25	
Реконструкция распределительных тепловых сетей от магистральной тепловой камеры К-32	2020	53	0	0	0	
Реконструкция распределительных тепловых сетей от магистральной тепловой камеры К-33	2020	227	0	0	0	
Реконструкция распределительных тепловых сетей от магистральной тепловой камеры К-36а	2020	162	0	0	0	
Реконструкция распределительных тепловых сетей от магистральной тепловой камеры К-42	2020	99	0	0	0	
Реконструкция распределительных тепловых сетей от магистральной тепловой камеры К-43	2020	32	0	0	0	
Реконструкция распределительных тепловых сетей от магистральной тепловой камеры К-61	2020	375	0	0	0	
Реконструкция распределительных тепловых сетей от магистральной тепловой камеры К-78,79,80 вл	2020	40	0	0	0	

Наименование мероприятия*	Год	Протяженность подземных участков отопления м.п. в двухтрубном исчислении.	Протяженность подземных участков отопления м.п. в двухтрубном исчислении.	Протяженность надземных участков отопления м.п. в двухтрубном исчислении.	Протяженность ГВС/циркуляция м.п. в двухтрубном исчислении.	Стоимость выполнения работ, тыс. руб. (с НДС)
		Канальная прокладка стальных труб в ППУ-ПЭ с СОДК.	Безканальная прокладка гофрированных труб из нержавеющей стали в ППУ-ПЭ без СОДК.	Стальные трубы ППУ-ОЦ с СОДК.	Трубопроводы из термостойкого полиэтилена (PE-RT).	
Реконструкция распределительных тепловых сетей от магистральной тепловой камеры К-82	2020	187	0	0	0	
Реконструкция распределительных тепловых сетей от магистральной тепловой камеры К-86	2020	89	0	0	0	
Реконструкция распределительных тепловых сетей от магистральной тепловой камеры К-87	2020	737	0	12	423	
Реконструкция распределительных тепловых сетей от магистральной тепловой камеры К-88	2020	1 010	387	17	30	
Реконструкция распределительных тепловых сетей от магистральной тепловой камеры т.А квартал 7	2020	314	0	0	0	
Реконструкция распределительных тепловых сетей от магистральной тепловой камеры К-35	2020	1 715	826	72	26	
Реконструкция распределительных тепловых сетей от магистральной тепловой камеры К-74а	2020	972	0	218	0	
Реконструкция распределительных тепловых сетей от магистральной тепловой камеры К-6	2020	236	0	0	0	
Реконструкция распределительных тепловых сетей от магистральной тепловой камеры К-8	2020	430	0	26	0	

Наименование мероприятия*	Год	Протяженность подземных участков отопления м.п. в двухтрубном исчислении.	Протяженность подземных участков отопления м.п. в двухтрубном исчислении.	Протяженность надземных участков отопления м.п. в двухтрубном исчислении.	Протяженность ГВС/циркуляция м.п. в двухтрубном исчислении.	Стоимость выполнения работ, тыс. руб. (с НДС)
		Канальная прокладка стальных труб в ППУ-ПЭ с СОДК.	Безканальная прокладка гофрированных труб из нержавеющей стали в ППУ-ПЭ без СОДК.	Стальные трубы ППУ-ОЦ с СОДК.	Трубопроводы из термостойкого полиэтилена (PE-RT).	
Реконструкция распределительных тепловых сетей от магистральной тепловой камеры кот. Машиностроение, 5 (строение1)	2020	0	0	0	514	
Итого в 2020 году	14035	10631	1221	730	1453	301 423,58
Реконструкция распределительных тепловых сетей от магистральной тепловой камеры К-5а	2021	171	0	82	0	
Реконструкция распределительных тепловых сетей от магистральной тепловой камеры К-38а	2021	558				
Реконструкция распределительных тепловых сетей от магистральной тепловой камеры 6-ТК-11-3	2021	366	0	0	398	
Реконструкция распределительных тепловых сетей от магистральной тепловой камеры К-99	2021	20	0	61	0	
Реконструкция распределительных тепловых сетей от магистральной тепловой камеры К-100	2021	461	0	151	0	
Реконструкция распределительных тепловых сетей от магистральной тепловой камеры К-101	2021	0	0	40	0	
Реконструкция распределительных тепловых сетей от магистральной тепловой камеры К-11	2021	364	158	0	0	

Наименование мероприятия*	Год	Протяженность подземных участков отопления м.п. в двухтрубном исчислении.	Протяженность подземных участков отопления м.п. в двухтрубном исчислении.	Протяженность надземных участков отопления м.п. в двухтрубном исчислении.	Протяженность ГВС/циркуляция м.п. в двухтрубном исчислении.	Стоимость выполнения работ, тыс. руб. (с НДС)
		Канальная прокладка стальных труб в ППУ-ПЭ с СОДК.	Безканальная прокладка гофрированных труб из нержавеющей стали в ППУ-ПЭ без СОДК.	Стальные трубы ППУ-ОЦ с СОДК.	Трубопроводы из термостойкого полиэтилена (PE-RT).	
Реконструкция распределительных тепловых сетей от магистральной тепловой камеры К-143	2021	172	0	0	0	
Реконструкция распределительных тепловых сетей от магистральной тепловой камеры К-15	2021	106	0	0	0	
Реконструкция распределительных тепловых сетей от магистральной тепловой камеры К-15а	2021	39	0	0	0	
Реконструкция распределительных тепловых сетей от магистральной тепловой камеры К-18	2021	441	191	0	0	
Реконструкция распределительных тепловых сетей от магистральной тепловой камеры К-19	2021	69	0	0	0	
Реконструкция распределительных тепловых сетей от магистральной тепловой камеры К-21	2021	0	0	38	0	
Реконструкция распределительных тепловых сетей от магистральной тепловой камеры К-21а	2021	148	0	0	87	
Реконструкция распределительных тепловых сетей от магистральной тепловой камеры К-32	2021	599	664	89	0	
Реконструкция распределительных тепловых сетей от магистральной тепловой камеры К-33	2021	150	0	0	0	

Наименование мероприятия*	Год	Протяженность подземных участков отопления м.п. в двухтрубном исчислении.	Протяженность подземных участков отопления м.п. в двухтрубном исчислении.	Протяженность надземных участков отопления м.п. в двухтрубном исчислении.	Протяженность ГВС/циркуляция м.п. в двухтрубном исчислении.	Стоимость выполнения работ, тыс. руб. (с НДС)
		Канальная прокладка стальных труб в ППУ-ПЭ с СОДК.	Безканальная прокладка гофрированных труб из нержавеющей стали в ППУ-ПЭ без СОДК.	Стальные трубы ППУ-ОЦ с СОДК.	Трубопроводы из термостойкого полиэтилена (PE-RT).	
Реконструкция распределительных тепловых сетей от магистральной тепловой камеры К-36б	2021	310	238	0	0	
Реконструкция распределительных тепловых сетей от магистральной тепловой камеры К-48г	2021	76	55	0	0	
Реконструкция распределительных тепловых сетей от магистральной тепловой камеры К-6	2021	215	0	0	0	
Реконструкция распределительных тепловых сетей от магистральной тепловой камеры К-79	2021	106	0	0	0	
Реконструкция распределительных тепловых сетей от магистральной тепловой камеры К-43	2021	544	149	0	0	
Реконструкция распределительных тепловых сетей от магистральной тепловой камеры К-55	2021	48	0	0	0	
Реконструкция распределительных тепловых сетей ГВС и рециркуляции от кот. Машиностроение, 5 (строение1)	2021	0	0	0	212	
Реконструкция распределительных тепловых сетей от магистральной тепловой камеры 6-ТК-8-6	2021		0	0	473	
Итого в 2021 году	8049	4963	1455	460	1170	164 980,91
Реконструкция распределительных тепловых сетей от магистральной тепловой камеры К-115	2022	67	137	0	0	

Наименование мероприятия*	Год	Протяженность подземных участков отопления м.п. в двухтрубном исчислении.	Протяженность подземных участков отопления м.п. в двухтрубном исчислении.	Протяженность надземных участков отопления м.п. в двухтрубном исчислении.	Протяженность ГВС/циркуляция м.п. в двухтрубном исчислении.	Стоимость выполнения работ, тыс. руб. (с НДС)
		Канальная прокладка стальных труб в ППУ-ПЭ с СОДК.	Безканальная прокладка гофрированных труб из нержавеющей стали в ППУ-ПЭ без СОДК.	Стальные трубы ППУ-ОЦ с СОДК.	Трубопроводы из термостойкого полиэтилена (PE-RT).	
Реконструкция распределительных тепловых сетей от магистральной тепловой камеры 1-ТК-62	2022	215	0	0	0	
Реконструкция распределительных тепловых сетей от магистральной тепловой камеры 6-ТК-8-6	2022	157	0	0	158	
Реконструкция распределительных тепловых сетей от цтп Юбилейный мрн, 5б	2022	0	0	0	473	
Реконструкция распределительных тепловых сетей от магистральной тепловой камеры К-113	2022	0	181	0	0	
Реконструкция распределительных тепловых сетей от магистральной тепловой камеры К-114	2022	140	30	0	0	
Реконструкция распределительных тепловых сетей от магистральной тепловой камеры К-121	2022	156	0	15	0	
Реконструкция распределительных тепловых сетей от магистральной тепловой камеры К-124	2022	736	0	33	8	
Реконструкция распределительных тепловых сетей от магистральной тепловой камеры К-125	2022	95	0	0	95	
Реконструкция распределительных тепловых сетей от магистральной тепловой камеры К-127	2022	27	0	0	0	

Наименование мероприятия*	Год	Протяженность подземных участков отопления м.п. в двухтрубном исчислении.	Протяженность подземных участков отопления м.п. в двухтрубном исчислении.	Протяженность надземных участков отопления м.п. в двухтрубном исчислении.	Протяженность ГВС/циркуляция м.п. в двухтрубном исчислении.	Стоимость выполнения работ, тыс. руб. (с НДС)
		Канальная прокладка стальных труб в ППУ-ПЭ с СОДК.	Безканальная прокладка гофрированных труб из нержавеющей стали в ППУ-ПЭ без СОДК.	Стальные трубы ППУ-ОЦ с СОДК.	Трубопроводы из термостойкого полиэтилена (PE-RT).	
Реконструкция распределительных тепловых сетей от магистральной тепловой камеры К-128	2022	31	0	0	0	
Реконструкция распределительных тепловых сетей от магистральной тепловой камеры К-129	2022	326	236	40	0	
Реконструкция распределительных тепловых сетей от магистральной тепловой камеры К-13	2022	899	410	73	0	
Реконструкция распределительных тепловых сетей от магистральной тепловой камеры К-131	2022	517	98	0	173	
Реконструкция распределительных тепловых сетей от магистральной тепловой камеры К-139	2022	65	0	77	0	
Реконструкция распределительных тепловых сетей от магистральной тепловой камеры К-140	2022	130	52	16	0	
Реконструкция распределительных тепловых сетей от магистральной тепловой камеры К-141	2022	54	0	0	0	
Реконструкция распределительных тепловых сетей от магистральной тепловой камеры К-27	2022	1 519	0	0	0	
Реконструкция распределительных тепловых сетей от магистральной тепловой камеры К-45	2022	997	157	17	347	

Наименование мероприятия*	Год	Протяженность подземных участков отопления м.п. в двухтрубном исчислении.	Протяженность подземных участков отопления м.п. в двухтрубном исчислении.	Протяженность надземных участков отопления м.п. в двухтрубном исчислении.	Протяженность ГВС/циркуляция м.п. в двухтрубном исчислении.	Стоимость выполнения работ, тыс. руб. (с НДС)
		Канальная прокладка стальных труб в ППУ-ПЭ с СОДК.	Безканальная прокладка гофрированных труб из нержавеющей стали в ППУ-ПЭ без СОДК.	Стальные трубы ППУ-ОЦ с СОДК.	Трубопроводы из термостойкого полиэтилена (PE-RT).	
Реконструкция распределительных тепловых сетей от магистральной тепловой камеры К-46	2022	611	1 078	44	0	
Реконструкция распределительных тепловых сетей от магистральной тепловой камеры К-48	2022	69	47	0	0	
Реконструкция распределительных тепловых сетей от магистральной тепловой камеры К-48а	2022	17	23	0	0	
Реконструкция распределительных тепловых сетей от магистральной тепловой камеры К-49	2022	75	0	0	0	
Реконструкция распределительных тепловых сетей от магистральной тепловой камеры К-49а	2022	0	64	0	0	
Реконструкция распределительных тепловых сетей от магистральной тепловой камеры К-4а	2022	8	0	0	0	
Реконструкция распределительных тепловых сетей от магистральной тепловой камеры К-46	2022	135	40	0	0	
Реконструкция распределительных тепловых сетей от магистральной тепловой камеры К-51	2022	362	124	0	342	
Реконструкция распределительных тепловых сетей от магистральной тепловой камеры К-55	2022	47	0	0	0	

Наименование мероприятия*	Год	Протяженность подземных участков отопления м.п. в двухтрубном исчислении.	Протяженность подземных участков отопления м.п. в двухтрубном исчислении.	Протяженность надземных участков отопления м.п. в двухтрубном исчислении.	Протяженность ГВС/циркуляция м.п. в двухтрубном исчислении.	Стоимость выполнения работ, тыс. руб. (с НДС)
		Канальная прокладка стальных труб в ППУ-ПЭ с СОДК.	Безканальная прокладка гофрированных труб из нержавеющей стали в ППУ-ПЭ без СОДК.	Стальные трубы ППУ-ОЦ с СОДК.	Трубопроводы из термостойкого полиэтилена (PE-RT).	
Реконструкция распределительных тепловых сетей от магистральной тепловой камеры К-57	2022	35	199	49	0	
Реконструкция распределительных тепловых сетей от магистральной тепловой камеры К-58	2022	0	110	0	0	
Реконструкция распределительных тепловых сетей от магистральной тепловой камеры К-59	2022	98	178	0	0	
Реконструкция распределительных тепловых сетей от магистральной тепловой камеры К-64	2022	212	231	22	0	
Реконструкция распределительных тепловых сетей от магистральной тепловой камеры К-70	2022	195	70	175	0	
Реконструкция распределительных тепловых сетей от магистральной тепловой камеры К-71	2022	108	0	0	0	
Реконструкция распределительных тепловых сетей от магистральной тепловой камеры К-73	2022	33	0	0	0	
Реконструкция распределительных тепловых сетей от магистральной тепловой камеры К-74	2022	19	0	0	0	
Реконструкция распределительных тепловых сетей от магистральной тепловой камеры К-75	2022	125	0	0	0	

Наименование мероприятия*	Год	Протяженность подземных участков отопления м.п. в двухтрубном исчислении.	Протяженность подземных участков отопления м.п. в двухтрубном исчислении.	Протяженность надземных участков отопления м.п. в двухтрубном исчислении.	Протяженность ГВС/циркуляция м.п. в двухтрубном исчислении.	Стоимость выполнения работ, тыс. руб. (с НДС)
		Канальная прокладка стальных труб в ППУ-ПЭ с СОДК.	Безканальная прокладка гофрированных труб из нержавеющей стали в ППУ-ПЭ без СОДК.	Стальные трубы ППУ-ОЦ с СОДК.	Трубопроводы из термостойкого полиэтилена (PE-RT).	
Реконструкция распределительных тепловых сетей от магистральной тепловой камеры К-76	2022	65	0	0	0	
Реконструкция распределительных тепловых сетей от магистральной тепловой камеры К-77	2022	450	0	28	0	
Реконструкция распределительных тепловых сетей от магистральной тепловой камеры К-92	2022	60	0	14	0	
Реконструкция распределительных тепловых сетей от магистральной тепловой камеры К-93	2022	162	235	0	0	
Реконструкция распределительных тепловых сетей от магистральной тепловой камеры К-65	2022	773	494	33	0	
Реконструкция распределительных тепловых сетей от магистральной тепловой камеры 1-ТК-53-9	2022	0	0	0	581	
Итого в 2022 году	16791	9788	4192	635	2176	331 729,90
Реконструкция распределительных тепловых сетей от магистральной тепловой камеры 1-ТК-17	2023	2 544	0	558	749	
Реконструкция распределительных тепловых сетей от магистральной тепловой камеры 1-ТК-33	2023	600	0	20	0	
Реконструкция распределительных тепловых сетей от магистральной тепловой камеры 1-ТК-38	2023	1 816	0	0	0	

Наименование мероприятия*	Год	Протяженность подземных участков отопления м.п. в двухтрубном исчислении.	Протяженность подземных участков отопления м.п. в двухтрубном исчислении.	Протяженность надземных участков отопления м.п. в двухтрубном исчислении.	Протяженность ГВС/циркуляция м.п. в двухтрубном исчислении.	Стоимость выполнения работ, тыс. руб. (с НДС)
		Канальная прокладка стальных труб в ППУ-ПЭ с СОДК.	Безканальная прокладка гофрированных труб из нержавеющей стали в ППУ-ПЭ без СОДК.	Стальные трубы ППУ-ОЦ с СОДК.	Трубопроводы из термостойкого полиэтилена (РЕ-RT).	
Реконструкция распределительных тепловых сетей от магистральной тепловой камеры 6-ТК-8-1	2023	748	0	0	1 401	
Реконструкция распределительных тепловых сетей от магистральной тепловой камеры 6-ТК-8-3	2023	223	0	0	485	
Реконструкция распределительных тепловых сетей от магистральной тепловой камеры К-37	2023	254	395	40	0	
Реконструкция распределительных тепловых сетей от магистральной тепловой камеры К-38	2023	240	802	148	0	
Реконструкция распределительных тепловых сетей от магистральной тепловой камеры К-38а	2023	214	172	54	12	
Реконструкция распределительных тепловых сетей от магистральной тепловой камеры К-18а	2023	343	216	0	0	
Реконструкция распределительных тепловых сетей от магистральной тепловой камеры К-65	2023	1 068	683	39	0	
Реконструкция распределительных тепловых сетей от магистральной тепловой камеры К-67	2023	211	283	0	0	
Реконструкция распределительных тепловых сетей от магистральной тепловой камеры К-68	2023	21	0	0	0	

Наименование мероприятия*	Год	Протяженность подземных участков отопления м.п. в двухтрубном исчислении.	Протяженность подземных участков отопления м.п. в двухтрубном исчислении.	Протяженность надземных участков отопления м.п. в двухтрубном исчислении.	Протяженность ГВС/циркуляция м.п. в двухтрубном исчислении.	Стоимость выполнения работ, тыс. руб. (с НДС)
		Канальная прокладка стальных труб в ППУ-ПЭ с СОДК.	Безканальная прокладка гофрированных труб из нержавеющей стали в ППУ-ПЭ без СОДК.	Стальные трубы ППУ-ОЦ с СОДК.	Трубопроводы из термостойкого полиэтилена (PE-RT).	
Реконструкция распределительных тепловых сетей от магистральной тепловой камеры К-78,79,80 вл	2023	98	0	0	0	
Реконструкция распределительных тепловых сетей от магистральной тепловой камеры К-52	2023	107	0	0	0	
Реконструкция распределительных тепловых сетей от магистральной тепловой камеры К-53	2023	207	204	50	0	
Реконструкция распределительных тепловых сетей от магистральной тепловой камеры К-54	2023	211	146	0	0	
Реконструкция распределительных тепловых сетей от магистральной тепловой камеры К-62	2023	23	0	0	0	
Реконструкция распределительных тепловых сетей от магистральной тепловой камеры К-63	2023	17	0	0	0	
Реконструкция распределительных тепловых сетей от магистральной тепловой камеры К-84	2023	24	0	0	0	
Реконструкция распределительных тепловых сетей от магистральной тепловой камеры К-9	2023	366	0	13	0	
Реконструкция распределительных тепловых сетей от магистральной тепловой камеры 2Н-19	2021	810	0	0	0	
Итого в 2023 году	16613	10144	2900	922	2647	352 884,2652

Наименование мероприятия*	Год	Протяженность подземных участков отопления м.п. в двухтрубном исчислении.	Протяженность подземных участков отопления м.п. в двухтрубном исчислении.	Протяженность надземных участков отопления м.п. в двухтрубном исчислении.	Протяженность ГВС/циркуляция м.п. в двухтрубном исчислении.	Стоимость выполнения работ, тыс. руб. (с НДС)
		Канальная прокладка стальных труб в ППУ-ПЭ с СОДК.	Безканальная прокладка гофрированных труб из нержавеющей стали в ППУ-ПЭ без СОДК.	Стальные трубы ППУ-ОЦ с СОДК.	Трубопроводы из термостойкого полиэтилена (РЕ-RT).	
ИТОГО за 2019-2023 годы	62883	41467	10412	3022	7982	1 376 400

9.3. Предложения по величине инвестиций в строительство, реконструкцию, техническое перевооружение и (или) модернизацию в связи с изменениями температурного графика и гидравлического режима работы системы теплоснабжения на каждом этапе

Инвестиций в строительство, реконструкцию и техническое перевооружение в связи с изменениями температурного графика и гидравлического режима работы системы теплоснабжения не планируется

9.4. Предложения по величине необходимых инвестиций для перевода открытой системы теплоснабжения (горячего водоснабжения) в закрытую систему горячего водоснабжения на каждом этапе

Величина необходимых инвестиций для перевода открытой системы теплоснабжения (горячего водоснабжения) в закрытую систему горячего водоснабжения по следующим источникам тепловой энергии:

- Котельная улица Сутырина, 8 - закрытие открытой схемы ГВС путем устройства ИТП в жилых домах. Величина инвестиций 16 800 000,00 руб. Планируемый этап исполнения: 2026 – 2028 год.
- Котельная улица Никитская, 47в - перевод на закрытую систему теплоснабжения. Величина инвестиций 20 400 000,00 руб. Планируемый этап исполнения: 2021 – 2024 год.

9.5. Оценка эффективности инвестиций по отдельным предложениям

28 июня 2019 года между муниципальным образованием городской округ город Кострома, от имени которого выступает Администрация города Костромы, муниципальным унитарным предприятием города Костромы «Городские сети», ПАО «ТГК-2» и субъектом Российской Федерации Костромская область заключено концессионное соглашение № 54-д, согласно которому все муниципальные тепловые сети от источников тепловой энергии передаются в пользование ПАО «ТГК-2». Источники остаются в эксплуатационной ответственности МУП города Костромы «Городские сети».

В соответствии с условиями вышеуказанного концессионного соглашения, ПАО «ТГК-2» обязуется за свой счет создать и реконструировать имущество, право собственности на которое принадлежит или будет принадлежать муниципальному образованию городской округ город Кострома, и осуществлять деятельность по теплоснабжению, в том числе по передаче, распределению и реализации (сбыту) тепловой энергии и теплоносителя, а также деятельность по горячему водоснабжению с эксплуатацией вышеупомянутого имущества, а Администрация города Костромы обязуется предоставить ПАО «ТГК-2» на срок, установленный концессионным соглашением, права владения и пользования имуществом для осуществления указанной деятельности.

Согласно плану мероприятий по модернизации (реконструкции) объектов Соглашения на 2019 - 2023 годы (приложение № 5 к Концессионному соглашению от 28 июня 2019 года) ПАО «ТГК-2» до 2023 года планирует инвестировать в модернизацию объектов Соглашения 1 147 000 000 (один миллиард сто сорок семь миллионов) рублей.

Возмещение расходов (инвестиционных вложений) Концессионера в соответствии с утвержденными долгосрочными параметрами регулирования планируется осуществлять за счет тарифных источников до 2038 года, а именно: нормативной прибыли, уровень которой по условиям концессии составляет 12,5% от величины необходимой валовой выручки по концессионному имуществу ежегодно.

Кроме того, приложением 7 к Концессионному соглашению предусмотрен порядок возмещения расходов Концессионера в случае досрочного расторжения соглашения.

Возмещение расходов в данном случае будет осуществляться исходя из фактически понесенных расходов Концессионера на момент расторжения соглашения.

Помимо этого, в случае если в течение срока действия соглашения цены (тарифы) и надбавки к ценам (тарифам) не обеспечивают возмещения расходов Концессионера на момент окончания срока действия соглашения – то условия соглашения могут быть изменены по требованию Концессионера.

Данные положения свидетельствуют об эффективности и защищенности вложенных (вкладываемых) в реконструкцию (модернизацию) объектов соглашения инвестиционных ресурсов.

9.6. Величина фактически осуществленных инвестиций в строительство, реконструкцию, техническое перевооружение и (или) модернизацию объектов теплоснабжения за базовый период и базовый период актуализации

Величина фактически осуществленных инвестиций в строительство, реконструкцию, техническое перевооружение и (или) модернизацию объектов теплоснабжения за базовый период актуализации теплоснабжающими организациями не представлена.

Раздел 10. Решение о присвоении статуса единой теплоснабжающей организации (организациям)

10.1. Решение о присвоении статуса единой теплоснабжающей организации (организациям)

Единая теплоснабжающая организация в системе теплоснабжения - теплоснабжающая организация, которая определяется в схеме теплоснабжения федеральным органом исполнительной власти, уполномоченным Правительством Российской Федерации на реализацию государственной политики в сфере теплоснабжения, или органом местного самоуправления на основании критериев и в порядке, которые установлены правилами организации теплоснабжения, утвержденными постановлением Правительства Российской Федерации от 8 августа 2012 года № 808 «Об организации теплоснабжения в Российской Федерации и о внесении изменений в некоторые акты Правительства Российской Федерации».

Статус единой теплоснабжающей организации присваивается теплоснабжающей и (или) теплосетевой организации при утверждении схемы теплоснабжения городского округа, городского округа, городов федерального значения решением:

- федерального органа исполнительной власти, уполномоченного на реализацию государственной политики в сфере теплоснабжения - в отношении городских поселений,

городских округов с численностью населения, составляющей 500 тыс. человек и более, а также городов федерального значения;

- главы местной администрации городского поселения, главы местной администрации городского округа - в отношении городских поселений, городских округов с численностью населения, составляющей менее 500 тыс. человек;

- главы местной администрации муниципального района - в отношении сельских поселений, расположенных на территории соответствующего муниципального района, если иное не установлено законом субъекта Российской Федерации.

Статус единых теплоснабжающих организаций на территории города Костромы присвоен пяти организациям:

1. ПАО «ТГК-2»;
2. МУП города Костромы «Городские сети»;
2. Филиал ООО «Газпром теплоэнерго Иваново» «Костромской»;
3. ООО «СТТ»;
4. ИП Румянцева С.В.

10.2. Реестр зон деятельности единой теплоснабжающей организации (организаций)

1. ПАО «ТГК-2».

Зона деятельности единой теплоснабжающей организации ПАО «ТГК-2» определена границами систем теплоснабжения, состоящих из источников теплоснабжения, присоединенных тепловых сетей и потребителей:

Таблица 10.2.1

№ п/п	Наименование источника теплоснабжения, место нахождения источника теплоснабжения	Зона действия источника теплоснабжения
1.	Костромская ТЭЦ-1, улица Ерохова, 11	В соответствии со схемой 2.1.1
2.	Костромская ТЭЦ-2, улица Индустриальная, 38	В соответствии со схемой 2.1.2
3.	Районная котельная КТЭЦ-2, улица Ярославская, 37	В соответствии со схемой 2.1.3

Также ПАО «ТГК-2» присвоен статус единой теплоснабжающей организации в зонах действия источников тепловой энергии, принадлежащих другим организациям, тогда как тепловые сети этих источников тепловой энергии находятся в пользовании ПАО «ТГК-2» по концессионному соглашению, за исключением следующих тепловых сетей от котельной улица Московская, 105: ПАО «ТГК-2» владеет на праве пользования по концессионному соглашению тепловыми сетями от котельной улица Московская, 105 только от места установки прибора учета тепловой энергии в районе улица Магистральная 40. До этой точки сети по-прежнему в хозяйственном ведении МУП города Костромы «Городские сети». Следовательно, ПАО «ТГК-2» обладает статусом ЕТО от котельной улица Московская, 105 за исключением территории промышленной зоны по улица Московская, 105.

Таблица 10.2.2

№ п/п	Наименование источника теплоснабжения, место нахождения источника теплоснабжения	Зона действия источника теплоснабжения	Принадлежность источника тепловой энергии
1.	Котельная улица Беленогова Юрия, дом 18/1	В соответствии со схемой 2.1.4	МУП города Костромы «Городские сети»
2	Котельная улица Береговая, 45	В соответствии со схемой 2.1.5	МУП города Костромы «Городские сети»
3	Котельная улица Боровая, 4	В соответствии со схемой 2.1.6	МУП города Костромы «Городские сети»
4	Котельная улица Водяная, 95а	В соответствии со схемой 2.1.7	МУП города Костромы «Городские сети»
5	Котельная городок Военный 1-й, 10	В соответствии со схемой 2.1.8	МУП города Костромы «Городские сети»
6	Котельная поселок Волжский	В соответствии со схемой 2.1.9	МУП города Костромы «Городские сети»
7	Котельная улица Голубкова, 9а	В соответствии со схемой 2.1.10	МУП города Костромы «Городские сети»
8	Котельная улица 2-я Загородная, 40а	В соответствии со схемой 2.1.11	МУП города Костромы «Городские сети»
9	Котельная шоссе Кинешемское, 72	В соответствии со схемой 2.1.12	МУП города Костромы «Городские сети»
10	Котельная шоссе Кинешемское, 86	В соответствии со схемой 2.1.13	МУП города Костромы «Городские сети»
11	Котел наружного размещения улица Костромская, 48а	В соответствии со схемой 2.1.14	МУП города Костромы «Городские сети»
12	Котельная улица Машиностроителей, 5 строение1	В соответствии со схемой 2.1.15	МУП города Костромы «Городские сети»
13	Котельная улица Машиностроителей, 6	В соответствии со схемой 2.1.16	МУП города Костромы «Городские сети»
14	Котельная поселок Новый, 15	В соответствии со схемой 2.1.17	МУП города Костромы «Городские сети»
15	Котельная улица Партизанская, 37 строение1	В соответствии со схемой 2.1.18	МУП города Костромы «Городские сети»
16	Котельная улица Пастуховская, 37	В соответствии со схемой 2.1.19	МУП города Костромы «Городские сети»
17	Котельная улица Почтовая, 9	В соответствии со схемой 2.1.20	МУП города Костромы «Городские сети»
18	Котельная улица Просвещения, 22 строение1	В соответствии со схемой 2.1.21	МУП города Костромы «Городские сети»
19	Котельная проезд Речной, 7	В соответствии со схемой 2.1.22	МУП города Костромы «Городские сети»
20	Котельная улица Советская, 22а	В соответствии со схемой 2.1.23	МУП города Костромы «Городские сети»
21	Котельная улица Солоница, 5	В соответствии со схемой 2.1.24	МУП города Костромы «Городские сети»
22	Котельная улица Сплавщиков, 4	В соответствии со схемой 2.1.25	МУП города Костромы «Городские сети»
23	Котельная улица Сутырина, 8	В соответствии со схемой 2.1.26	МУП города Костромы «Городские сети»
24	Котельная поселок Учхоза «Костромской»	В соответствии со схемой 2.1.27	МУП города Костромы «Городские сети»
25	Котельная улица Шагова, 205 строение1	В соответствии со схемой 2.1.28	МУП города Костромы «Городские сети»

№ п/п	Наименование источника теплоснабжения, место нахождения источника теплоснабжения	Зона действия источника теплоснабжения	Принадлежность источника тепловой энергии
26	Котельная улица Московская, 105	В соответствии со схемой 2.1.29 (за исключением территории промышленной зоны по улице Московская, 105)	МУП города Костромы «Городские сети»
27	Котельная улица Советская, 122а	В соответствии со схемой 2.1.31	МУП города Костромы «Городские сети»
28	Котельная Санаторий «Костромской»	В соответствии со схемой 2.1.32	МУП города Костромы «Городские сети»
29	Котельная улица Вокзальная, 56	В соответствии со схемой 2.1.33	МУП города Костромы «Городские сети»
30	Блочно-модульная котельная БМК-0,35 МВт для ж.д.1,3	В соответствии со схемой 2.1.34	МУП города Костромы «Городские сети»
31	Блочно-модульная котельная БМК-0,25 МВт для ж.д.7,8,8а,8б	В соответствии со схемой 2.1.35	МУП города Костромы «Городские сети»
32	Котельная улица Лесная, 27 строение1	В соответствии со схемой 2.1.36	МУП города Костромы «Городские сети»
33	Центральный тепловой пункт улица Запрудня, 19	В соответствии со схемой 2.1.37	ПАО «ТГК-2»
34	Центральный тепловой пункт проезд Строительный, 3б	В соответствии со схемой 2.1.38	ПАО «ТГК-2»
35	Котельная улица Никитская, 47в	В соответствии со схемой 2.1.39 (исключая потребителей, расположенных на территории воинской части)	МУП города Костромы «Городские сети»
36	Котельная улица Костромская, 99	В соответствии со схемой 2.1.40	ООО «КостромаТеплоРемонт»

2. МУП города Костромы «Городские сети».

Зона деятельности единой теплоснабжающей организации МУП города Костромы «Городские сети» определена границами систем теплоснабжения, состоящих из источников теплоснабжения, присоединенных тепловых сетей и потребителей:

Таблица 10.2.3

Наименование источника теплоснабжения, место нахождения источника теплоснабжения	Зона действия источника теплоснабжения
Котельная улица Вокзальная, 1	В соответствии со схемой 2.1.41
Автономный источник теплоснабжения улица Бульварная, 6	В соответствии со схемой 2.1.42
Автономный источник теплоснабжения улица Линейная, 5	В соответствии со схемой 2.1.43
Автономный источник теплоснабжения проспект Речной, 72	В соответствии со схемой 2.1.44
Автономный источник теплоснабжения проспект Речной, 145	В соответствии со схемой 2.1.45
Автономный источник теплоснабжения улица Профсоюзная, 12в	В соответствии со схемой 2.1.46

2. Филиал ООО «Газпром теплоэнерго Иваново» «Костромской».

Зона деятельности единой теплоснабжающей организации Филиала ООО «Газпром теплоэнерго Иваново» «Костромской» определена границами системы теплоснабжения, состоящей из источника теплоснабжения, присоединенных тепловых сетей и потребителей:

Таблица 10.2.4

Наименование источника теплоснабжения, место нахождения источника теплоснабжения	Зона действия источника теплоснабжения
Блочно-модульная котельная микрорайон Черноречье, 20а	В соответствии со схемой 2.1.47

3. ООО «СТТ».

Зона деятельности единой теплоснабжающей организации ООО «СТТ» определена границей системы теплоснабжения, состоящей из источника теплоснабжения, присоединенных тепловых сетей и потребителей:

Таблица 10.2.5

Наименование источника теплоснабжения, место нахождения источника теплоснабжения	Зона действия источника теплоснабжения
Блочно-модульная котельная улица Ленина, 154	В соответствии со схемой 2.1.48

4. ИП Румянцева С.В.

Зона деятельности единой теплоснабжающей организации ИП Румянцева С.В. определена границей системы теплоснабжения, состоящей из источника теплоснабжения, присоединенных тепловых сетей и потребителей:

Таблица 10.2.6

Наименование источника теплоснабжения, место нахождения источника теплоснабжения	Зона действия источника теплоснабжения
Котельная проезд Апраксинский, 45	В соответствии со схемой 2.1.49

10.3. Основания, в том числе критерии, в соответствии с которыми теплоснабжающей организации присвоен статус единой теплоснабжающей организации

Критерии выбора Единой теплоснабжающей организации представлены в таблице 10.3.1.

Таблица 10.3.1

Показатель	Единицы измерения	ПАО «ТГК-2»	МУП города Костромы «Городские сети»	Филиал ООО «Газпром теплоэнерго Иваново» «Костромской»	ООО «СТТ»	ИП Румянцева С.В.
Количество источников тепловой энергии	ед.	3	6	1	1	1
Суммарная мощность источников тепловой энергии	Гкал/час	1 166	2,42	12,0	0,7	4,3
Суммарная протяженность тепловой сети	м	338 171,8		4 446,5	506,0	2000

Показатель	Единицы измерения	ПАО «ТГК-2»	МУП города Костромы «Городские сети»	Филиал ООО «Газпром теплоэнерго Иваново» «Костромской»	ООО «СТТ»	ИП Румянцева С.В.
Внутренний объем тепловой сети	м ³	72 214,7		330,5	6,6	70,69

Согласно пунктам 7 - 10 раздела II Правил организации теплоснабжения в Российской Федерации, утвержденному постановлением Правительства Российской Федерации от 8 августа 2012 года № 808 «Об организации теплоснабжения в Российской Федерации и о внесении изменений в некоторые акты Правительства Российской Федерации», критериями присвоения статуса единой теплоснабжающей организации являются:

- владение на праве собственности или ином законном основании источниками тепловой энергии с наибольшей рабочей тепловой мощностью и (или) тепловыми сетями с наибольшей емкостью в границах зоны деятельности единой теплоснабжающей организации;

- размер собственного капитала;

- способность в лучшей мере обеспечить надежность теплоснабжения в соответствующей системе теплоснабжения.

Размер собственного капитала определяется по данным бухгалтерской отчетности, составленной на последнюю отчетную дату перед подачей заявки на присвоение организации статуса единой теплоснабжающей организации с отметкой налогового органа о ее принятии.

Способность в лучшей мере обеспечить надежность теплоснабжения в соответствующей системе теплоснабжения определяется наличием у организации технических возможностей и квалифицированного персонала по наладке, мониторингу, диспетчеризации, переключениям и оперативному управлению гидравлическими и температурными режимами системы теплоснабжения.

В случае если заявка на присвоение статуса единой теплоснабжающей организации подана организацией, которая владеет на праве собственности или ином законном основании источниками тепловой энергии с наибольшей рабочей тепловой мощностью и тепловыми сетями с наибольшей емкостью в границах зоны деятельности единой теплоснабжающей организации, статус единой теплоснабжающей организации присваивается данной организации.

Основанием для присвоения ПАО «ТГК-2» организации статуса единой теплоснабжающей организации является постановление Администрации города Костромы от 1 августа 2019 года № 1335 «О присвоении публичному акционерному обществу «Территориальная генерирующая компания № 2» статуса единой теплоснабжающей организации в зоне действия источников теплоснабжения».



АДМИНИСТРАЦИЯ ГОРОДА КОСТРОМЫ

ПОСТАНОВЛЕНИЕ

1 августа 2019 года

№ 1335

№ _____

**О присвоении публичному акционерному обществу
«Территориальная генерирующая компания № 2» статуса
единой теплоснабжающей организации в зоне действия
источников теплоснабжения**

В соответствии с Федеральным законом от 6 октября 2003 года № 131-ФЗ «Об общих принципах организации местного самоуправления в Российской Федерации», Федеральным законом от 27 июля 2010 года № 190-ФЗ «О теплоснабжении», постановлением Правительства Российской Федерации от 8 августа 2012 года № 808 «Об организации теплоснабжения в Российской Федерации и о внесении изменений в некоторые акты Правительства Российской Федерации», на основании обращения публичного акционерного общества «Территориальная генерирующая компания № 2» и концессионного соглашения № 54-Д от 28 июня 2019 года, руководствуясь статьями 42, 44, частью 1 статьи 57 Устава города Костромы,

ПОСТАНОВЛЯЮ:

1. Присвоить публичному акционерному обществу «Территориальная генерирующая компания № 2» статус единой теплоснабжающей организации в границах систем теплоснабжения, состоящих из источников теплоснабжения, указанных в приложении к настоящему постановлению, присоединенных тепловых сетей и потребителей.

2. Настоящее постановление подлежит официальному опубликованию, а также размещению в течение 3 рабочих дней на официальном сайте Администрации города Костромы в информационно-телекоммуникационной сети «Интернет».

Глава Администрации города Костромы



В. В. Смирнов

Администрация города Костромы
Управление
жилищно-коммунального хозяйства
156002, город Кострома,
улица Депутатская, д. 47
02 АВТ 2019

Приложение
к постановлению Администрации
города Костромы
от 1 августа 2019 года № 1335

№ п/п	Наименование источника теплоснабжения	Индивидуализирующие характеристики, адрес (местоположение) источника теплоснабжения
1.	котельная	здание, с кадастровым номером 44:27:040715:596, назначение - нежилое, площадью 930,6 квадратного метра, по адресу: Российская Федерация, Костромская область, городской округ город Кострома, город Кострома, улица Пастуховская, дом 37
2.	котельная	здание, с кадастровым номером 44:27:040710:373, назначение - нежилое, площадью 189,1 квадратного метра, местоположение: Костромская область, город Кострома, улица Лесная, дом 27, строение 1, энергетический производ. - технологич. комплекс по выработке и отпуску потребителям тепловой энергии
3.	котельная	здание, с кадастровым номером 44:27:040723:452, назначение - нежилое, площадью 308,1 квадратного метра, местоположение: Костромская область, город Кострома, улица Советская, дом 122а энергетический производ. - технологич. комплекс по выработке и отпуску потребителям тепловой энергии
4.	котельная	здание, с кадастровым номером 44:27:040701:204, назначение - нежилое, площадью 253,2 квадратного метра, местоположение: Костромская область, город Кострома, улица Советская, 22а
5.	котельная	здание, с кадастровым номером 44:27:050544:122, назначение - нежилое, площадью 98,9 квадратного метра, местоположение: Костромская область, город Кострома, улица Партизанская, 37 строение 1, энергетический производственный комплекс по выработке и отпуску потребителям тепловой энергии
6.	котельная	адрес: Российская Федерация, Костромская область, городской округ город Кострома, город Кострома, улица Боровая, дом 4
7.	котельная	здание, с кадастровым номером 44:27:020311:262, назначение - нежилое, местоположение: Костромская область, город Кострома, улица Солоница, дом 5, энергетический производственный комплекс по выработке и отпуску потребителям тепловой энергии
8.	котельная	здание, с кадастровым номером 44:27:020334:75, назначение - нежилое, площадью 93,3 квадратного метра, местоположение: Костромская область, город Кострома, улица Славяцких, дом 4, энергетический производ. - технологич. комплекс по выработке и отпуску потребителям тепловой энергии
9.	котельная	здание, с кадастровым номером 44:27:020302:410, назначение - нежилое, площадью 229,3 квадратного метра, местоположение: Костромская область, город Кострома, улица Водяная, дом 95а

10.	котельная	здание, с кадастровым номером 44:27:020312:19, назначение - нежилое, площадью 156,2 квадратного метра, по адресу: Российская Федерация, Костромская область, городской округ город Кострома, город Кострома, проезд Речной проезд, дом 7
11.	котельная	расположена в здании, с кадастровым номером 44:27:010321:127, назначение - нежилое, площадью 163,4 квадратного метра, местоположение: Костромская область, город Кострома, улица Просвещения, дом 22 строение 1, энергетический производ. - технологич. комплекс по выработке и отпуску потребителям тепловой энергии
12.	котельная	местоположение: Костромская область, город Кострома, улица Сутырина, дом 8, энергетический производственно-технологический комплекс по выработке потребителям тепловой энергии
13.	котельная	здание, с кадастровым номером 44:27:040639:3490, назначение - нежилое, площадью 365,3 квадратного метра, местоположение: Костромская область, город Кострома, улица Смирнова Юрия, дом 41а
14.	котельная	помещение, с кадастровым номером 44:27:070301:1979, назначение - нежилое, площадью 214,8 квадратного метра, по адресу: Российская Федерация, Костромская область, городской округ город Кострома, город Кострома, шоссе Кинешемское, дом 72, помещение 4
15.	котельная	местоположение: Костромская область, город Кострома, шоссе Кинешемское, дом 86, энергетический производственно-технолог. комплекс по выработке и отпуску потребителям тепловой энергии
16.	котельная	здание, с кадастровым номером 44:27:040638:2667, назначение - нежилое, площадью 361,5 квадратного метра, местоположение: Костромская область, город Кострома, улица Шагова, дом 205, строение 1
17.	котельная	здание, с кадастровым номером 44:27:080124:130, назначение - нежилое, площадью 368,2 квадратного метра, по адресу: Российская Федерация, Костромская область, городской округ город Кострома, город Кострома, улица Машиностроителей, дом 6
18.	котельная	здание, с кадастровым номером 44:27:080207:1517, назначение - нежилое, площадью 448 квадратных метров, местоположение: Костромская область, город Кострома, улица Машиностроителей, дом 5, строение 1, энергетический производ.-технологич. комплекс по выработке и отпуску потребителям тепловой энергии
19.	котельная	местоположение: Костромская область, город Кострома, улица Беленогова Юрия, дом 18
20.	котельная	здание, с кадастровым номером 44:27:090801:259, назначение - нежилое, площадью 3343,9 квадратного метра, местоположение: Костромская область, город Кострома, улица Московская, дом 105, здание котельной, литР-1
21.	котельная	здание, с кадастровым номером 44:27:000000:14745, назначение - нежилое, площадью 482,2 квадратного метра, местоположение: Костромская область, город Кострома, п Учхоза Костромской
22.	котельная	здание, с кадастровым номером 44:27:000000:13669,

		назначение - нежилое, площадью 131,5 квадратного метра, местоположение: Костромская область, город Кострома, улица Загородная 1-я, улица Загородная 2-я, дом 40а, энергетич производ.-технологич комплекс по выработке и отпуску потребителям тепловой энергии
23.	котельная	здание, с кадастровым номером 44:27:050601:1335, назначение - нежилое, площадью 819 квадратных метра, местоположение: Костромская область, город Кострома, поселок Новый, дом 15, здание котельной
24.	котельная	здание, назначение - нежилое, местоположение: Костромская область, город Кострома, город Кострома, улица Никитская, 47б
25.	блочно-модульная котельная БМК-0,35Мвт	здание, с кадастровым номером 44:27:070503:338, назначение - нежилое, площадью 8,5 квадратного метра, местоположение: Костромская область, город Кострома, улица Красная Байдарка
26.	блочно-модульная котельная БМК-0,25 Мвт	Здание, с кадастровым номером 44:27:070501:424 назначение - нежилое, площадью 8,5 квадратного метра, местоположение: Костромская область, город Кострома, улица Красная Байдарка
27.	котельная	здание, с кадастровым номером 44:27:080205:137, назначение - нежилое, площадью 359,2 квадратного метра, по адресу: Российская Федерация, Костромская область, городской округ город Кострома, город Кострома, улица Голубкова, дом 9а
28.	котельная	помещение, с кадастровым номером 44:27:080205:2588, назначение - нежилое помещение, площадью 334,4 квадратного метра, местоположение: Костромская область, город Кострома, улица Почтовая, дом 9, нежилое помещение № 2 (комн. № № 1-8, 12, 13)
29.	котельная	местоположение: Костромская область, город Кострома, улица Береговая, дом 45
30.	котельная	здание, с кадастровым номером 44:27:000000:13494, назначение - нежилое, площадью 948,2 квадратного метра, местоположение: Костромская область, город Кострома, поселок Волжский
31.	котельная	здание, с кадастровым номером 44:27:051001:47, назначение - нежилое, площадью 238,4 квадратного метра, по адресу: Российская Федерация, Костромская область, городской округ город Кострома, город Кострома, Военный городок-1, дом 10
32.	котельная	здание, с кадастровым номером 44:27:090704:151, назначение - нежилое, площадью 33,1 квадратного метра, по адресу: Российская Федерация, Костромская область, городской округ город Кострома, город Кострома, улица Вокзальная, дом 5б
33.	центральный тепловой пункт	здание, с кадастровым номером 44:27:080125:211, назначение - нежилое, площадью 704,4 квадратного метра, по адресу: Российская Федерация, Костромская область, городской округ город Кострома, город Кострома, проезд Строительный, дом 3б
34.	центральный тепловой пункт	помещение, с кадастровым номером 44:27:020340:564, назначение - нежилое, площадью 102,3 квадратного метра, местоположение: Костромская область, город Кострома,

		улица Запрудня, дом 19, помещения 7, 8, 9, 10
35.	котел наружного размещения	местоположение: Костромская область, город Кострома, улица Костромская, 48а
36.	котельная	местоположение: Костромская область, город Кострома, улица Костромская, 99 (в составе нежилых строений, с кадастровыми номерами 44:27:050404:630, 44:27:050404:631, нежилого помещения с кадастровым номером 44:27:050404:721)
37.	котельная	здание, с кадастровым номером 44:27:080607:216, назначение – нежилое, площадью 400,2 квадратных метра, по адресу: Российская Федерация, Костромская область, городской округ город Кострома, город Кострома, улица Санаторий Костромской

10.4. Информация о поданных теплоснабжающими организациями заявках на присвоение статуса единой теплоснабжающей организации

В соответствии с пунктом 5 раздела II Правил организации теплоснабжения в Российской Федерации, утвержденному постановлением Правительства Российской Федерации от 8 августа 2012 года № 808 «Об организации теплоснабжения в Российской Федерации и о внесении изменений в некоторые акты Правительства Российской Федерации», для присвоения организации статуса единой теплоснабжающей организации на территории поселения, городского округа, города федерального значения лица, владеющие на праве собственности или ином законном основании источниками тепловой энергии и (или) тепловыми сетями, подают в орган местного самоуправления поселения, городского округа, орган исполнительной власти города федерального значения, уполномоченные на разработку схемы теплоснабжения, заявку на присвоение организации статуса единой теплоснабжающей организации с указанием зоны (зон) ее деятельности

1) Заявка на присвоение статуса единой теплоснабжающей организации от филиала ООО «Газпром теплоэнерго Иваново» «Костромской».

2) Заявка на присвоение статуса единой теплоснабжающей организации от ПАО «ТГК-2»



АО «ГАЗПРОМ ТЕПЛОЭНЕРГО»

**ФИЛИАЛ ОБЩЕСТВА С
ОГРАНИЧЕННОЙ ОТВЕТСТВЕННОСТЬЮ
«ГАЗПРОМ ТЕПЛОЭНЕРГО
ИВАНОВО» «КОСТРОМСКОЙ»**

(ООО «Газпром теплоэнерго Иваново»)

159010, Костромская область, г. Кострома, ул. Магистральная, д.59
тел./факс +7 (4942) 33-63-31
E-mail: filial@teplov.ru

ОГРН 1033700076552, ИНН 3702008951, КПП 440143001

08.04.2019

№ 444

на № _____ от _____

Главе администрации
города Костромы

Смирнову А.В.

**ЗАЯВКА****на присвоение статуса единой теплоснабжающей организации**

С 01 января 2014 года на основании договора аренды имущества №04-14/О ООО «Газпром теплоэнерго Иваново» в лице Филиала ООО «Газпром теплоэнерго Иваново» «Костромской» (прежнее наименование ООО «Ивановская компания по эксплуатации котельных и тепловых сетей») передана во временное владение и пользование блочно-модульная котельная:

- БМК-14 по адресу: Костромская область, г. Кострома, м/р-н Черноречье, 20а.

С 31 декабря 2018 года на основании договора купли-продажи от 29.12.2018 № 72/2018 котельная приобретена в собственность ООО «Газпром теплоэнерго Иваново».

В соответствии с пунктом 5 Правил организации теплоснабжения в Российской Федерации, утвержденных Постановлением Правительства РФ от 08.08.2012 №808 «Об организации теплоснабжения в Российской Федерации и о внесении изменений в некоторые акты Правительства Российской Федерации», для присвоения организации статуса единой теплоснабжающей организации на территории поселения, городского округа лица, владеющие на праве собственности или ином законном основании источниками тепловой энергии и (или) тепловыми сетями, подают в уполномоченный орган в течение 1 месяца с даты опубликования (размещения) в установленном порядке схемы теплоснабжения, а также с даты опубликования (размещения) сообщения, указанного в пункте 17 настоящих Правил, заявку на присвоение статуса единой теплоснабжающей организации с указанием зоны ее деятельности.

На основании изложенного, ООО «Газпром теплоэнерго Иваново» просит Вас присвоить нашему Обществу статус единой теплоснабжающей организации в зоне деятельности по поставке тепловой энергии от блочно-модульной котельной:

- БМК-14 по адресу: Костромская область, г. Кострома, м/р-н Черноречье, 20а

согласно приложения «Перечень объектов теплоснабжения».

Кроме того, в соответствии с постановлением Департамента цен и тарифов Костромской области от 18 декабря 2018 года № 18/533 для ООО «Газпром теплоэнерго Иваново» установлены долгосрочные тарифы на тепловую энергию, поставляемую потребителям Костромской области на период до конца 2023 года.

Приложение:

- перечень объектов теплоснабжения от БМК-14;
- копия договора купли-продажи имущества от 29.12.2018 № 72/2018;
- копия выписки из ЕГРЮЛ;
- копия доверенности от 18.06.2018 №03-06/2018.

Директор



Гожев В.Л.

В Администрацию города Костромы 8 июля 2019 года поступила одна заявка от ПАО «ТГК-2» на присвоение статуса единой теплоснабжающей организации в зонах действия следующих источников теплоснабжения:

№ п/п	Наименование источника теплоснабжения	Индивидуализирующие характеристики, адрес (местоположение) источника теплоснабжения
1.	котельная	здание, с кадастровым номером 44:27:040715:596, назначение - нежилое, площадью 930,6 квадратного метра, по адресу: Российская Федерация, Костромская область, городской округ город Кострома, город Кострома, улица Пастуховская, дом 37
2.	котельная	здание, с кадастровым номером 44:27:040710:373, назначение - нежилое, площадью 189,1 квадратного метра, местоположение: Костромская область, город Кострома, улица Лесная, дом 27, строение 1, энергетический производ – технологич комплекс по выработке и отпуску потребителям тепловой энергии
3.	котельная	здание, с кадастровым номером 44:27:040723:452, назначение - нежилое, площадью 308,1 квадратного метра, местоположение: Костромская область, город Кострома, улица Советская, дом 122а энергетический производ. - технологич. комплекс по выработке и отпуску потребителям тепловой энергии
4.	котельная	здание, с кадастровым номером 44:27:040701:204, назначение - нежилое, площадью 253,2 квадратного метра, местоположение: Костромская область, город Кострома, улица Советская, 22а
5.	котельная	здание, с кадастровым номером 44:27:050544:122, назначение - нежилое, площадью 98,9 квадратного метра, местоположение: Костромская область, город Кострома, улица Партизанская, 37 строение 1, энергетический производственный комплекс по выработке и отпуску потребителям тепловой энергии
6.	котельная	адрес: Российская Федерация, Костромская область, городской округ город Кострома, город Кострома, улица Боровая, дом 4
7.	котельная	здание, с кадастровым номером 44:27:020311:262, назначение - нежилое, местоположение: Костромская область, город Кострома, улица Солоница, дом 5, энергетический производственный комплекс по выработке и отпуску потребителям тепловой энергии
8.	котельная	здание, с кадастровым номером 44:27:020334:75, назначение - нежилое, площадью 93,3 квадратного метра, местоположение: Костромская область, город Кострома, улица Сплавщиков, дом 4, энергетический производ. - технологич. комплекс по выработке и отпуску потребителям тепловой энергии
9.	котельная	здание, с кадастровым номером 44:27:020302:410, назначение - нежилое, площадью 229,3 квадратного метра, местоположение: Костромская область, город Кострома, улица Водяная, дом 95а
10.	котельная	здание, с кадастровым номером 44:27:020312:19, назначение - нежилое, площадью 156,2 квадратного метра, по адресу: Российская Федерация, Костромская область, городской округ город Кострома, город Кострома, проезд Речной проезд, дом 7
11.	котельная	расположена в здании, с кадастровым номером 44:27:010321:127, назначение - нежилое, площадью 163,4 квадратного метра, местоположение: Костромская область, город Кострома, улица Просвещения, дом 22 строение 1, энергетический производ. - технологич. комплекс по выработке и отпуску потребителям тепловой энергии
12.	котельная	местоположение: Костромская область, город Кострома, улица Сутырина, дом 8, энергетический производственно- технологический комплекс по выработке потребителям тепловой энергии
13.	котельная	здание, с кадастровым номером 44:27:040639:3490, назначение - нежилое, площадью 365,3 квадратного метра, местоположение: Костромская область, город Кострома, улица Смирнова Юрия, дом 41а

№ п/п	Наименование источника теплоснабжения	Индивидуализирующие характеристики, адрес (местоположение) источника теплоснабжения
14.	котельная	помещение, с кадастровым номером 44:27:070301:1979, назначение - нежилое, площадью 214,8 квадратного метра, по адресу: Российская Федерация, Костромская область, городской округ город Кострома, город Кострома, шоссе Кинешемское, дом 72, помещение 4
15.	котельная	местоположение: Костромская область, город Кострома, шоссе Кинешемское, дом 86, энергетический производственно-технолог. комплекс по выработке и отпуску потребителям тепловой энергии
16.	котельная	здание, с кадастровым номером 44:27:040638:2667, назначение - нежилое, площадью 361,5 квадратного метра, местоположение: Костромская область, город Кострома, улица Шагова, дом 205, строение 1
17.	котельная	здание, с кадастровым номером 44:27:080124:130, назначение - нежилое, площадью 368,2 квадратного метра, по адресу: Российская Федерация, Костромская область, городской округ город Кострома, город Кострома, улица Машиностроителей, дом 6
18.	котельная	здание, с кадастровым номером 44:27:080207:1517, назначение - нежилое, площадью 448 квадратных метров, местоположение: Костромская область, город Кострома, улица Машиностроителей, дом 5, строение 1, энергетический производ-технологич комплекс по выработке и отпуску потребителям тепловой энергии
19.	котельная	местоположение: Костромская область, город Кострома, улица Беленогова Юрия, дом 18
20.	котельная	здание, с кадастровым номером 44:27:090801:259, назначение - нежилое, площадью 3343,9 квадратного метра, местоположение: Костромская область, город Кострома, улица Московская, дом 105, здание котельной, литР-1
21.	котельная	здание, с кадастровым номером 44:27:000000:14745, назначение - нежилое, площадью 482,2 квадратного метра, местоположение: Костромская область, город Кострома, п Учхоза Костромской
22.	котельная	здание, с кадастровым номером 44:27:000000:13669, назначение - нежилое, площадью 131,5 квадратного метра, местоположение: Костромская область, город Кострома, улица Загородная 1-я, улица Загородная 2-я, дом 40а, энергетич производ-технологич комплекс по выработке и отпуску потребителям тепловой энергии
23.	котельная	здание, с кадастровым номером 44:27:050601:1335, назначение – нежилое, площадью 819 квадратных метра, местоположение: Костромская область, город Кострома, поселок Новый, дом 15, здание котельной
24.	котельная	здание, назначение – нежилое, местоположение: Костромская область, город Кострома, город Кострома, улица Никитская, 47в
25.	блочно-модульная котельная БМК-0,35Мвт	здание, с кадастровым номером 44:27:070503:338, назначение - нежилое, площадью 8,5 квадратного метра, местоположение: Костромская область, город Кострома, улица Красная Байдарка
26.	блочно-модульная котельная БМК-0,25 Мвт	Здание, с кадастровым номером 44:27:070501:424 назначение - нежилое, площадью 8,5 квадратного метра, местоположение: Костромская область, город Кострома, улица Красная Байдарка
27.	котельная	здание, с кадастровым номером 44:27:080205:137, назначение - нежилое, площадью 359,2 квадратного метра, по адресу: Российская Федерация, Костромская область, городской округ город Кострома, город Кострома, улица Голубкова, дом 9а
28.	котельная	помещение, с кадастровым номером 44:27:080205:2588, назначение – нежилое помещение, площадью 334,4 квадратного метра, местоположение: Костромская область, город Кострома, улица Почтовая, дом 9, нежилое помещение № 2 (комн. № № 1-8, 12, 13)
29.	котельная	местоположение: Костромская область, город Кострома, улица Береговая, дом 45
30.	котельная	здание, с кадастровым номером 44:27:000000:13494, назначение – нежилое, площадью 948,2 квадратного метра, местоположение: Костромская область, город Кострома, поселок Волжский

№ п/п	Наименование источника теплоснабжения	Индивидуализирующие характеристики, адрес (местоположение) источника теплоснабжения
31.	котельная	здание, с кадастровым номером 44:27:051001:47, назначение – нежилое, площадью 238,4 квадратного метра, по адресу: Российская Федерация, Костромская область, городской округ город Кострома, город Кострома, Военный городок-1, дом 10
32.	котельная	здание, с кадастровым номером 44:27:090704:151, назначение – нежилое, площадью 33,1 квадратного метра, по адресу: Российская Федерация, Костромская область, городской округ город Кострома, город Кострома, улица Вокзальная, дом 56
33.	центральный тепловой пункт	здание, с кадастровым номером 44:27:080125:211, назначение – нежилое, площадью 704,4 квадратного метра, по адресу: Российская Федерация, Костромская область, городской округ город Кострома, город Кострома, проезд Строительный, дом 36
34.	центральный тепловой пункт	помещение, с кадастровым номером 44:27:020340:564, назначение – нежилое, площадью 102,3 квадратного метра, местоположение: Костромская область, город Кострома, улица Запрудня, дом 19, помещения 7, 8, 9, 10
35.	котел наружного размещения	местоположение: Костромская область, город Кострома, улица Костромская, 48а
36.	котельная	нежилые строения, с кадастровыми номерами 44:27:050404:630, 44:27:050404:631, нежилого помещения с кадастровым номером 44:27:050404:721, по адресу: Российская Федерация, Костромская область, городской округ город Кострома, город Кострома, улица Костромская, дом 99
37.	котельная	здание, с кадастровым номером 44:27:080607:216, назначение – нежилое, площадью 400,2 квадратных метра, по адресу: Российская Федерация, Костромская область, городской округ город Кострома, город Кострома, улица Санаторий «Костромской»

10.5. Реестр систем теплоснабжения, содержащий перечень теплоснабжающих организаций, действующих в каждой системе теплоснабжения, расположенных в границах городского округа

28 июня 2019 года между муниципальным образованием городской округ город Кострома, от имени которого выступает Администрация города Костромы, муниципальным унитарным предприятием города Костромы «Городские сети», ПАО «ТГК-2» и субъектом Российской Федерации Костромская область заключено концессионное соглашение № 54-д, согласно которому все муниципальные тепловые сети от источников тепловой энергии передаются в пользование ПАО «ТГК-2». Источники остаются в эксплуатационной ответственности МУП города Костромы «Городские сети».

В соответствии с условиями вышеуказанного концессионного соглашения, ПАО «ТГК-2» обязуется за свой счет создать и реконструировать имущество, право собственности на которое принадлежит или будет принадлежать муниципальному образованию городской округ город Кострома, и осуществлять деятельность по теплоснабжению, в том числе по передаче, распределению и реализации (сбыту) тепловой энергии и теплоносителя, а также деятельность по горячему водоснабжению с эксплуатацией вышеупомянутого имущества, а Администрация города Костромы обязуется предоставить ПАО «ТГК-2» на срок, установленный концессионным соглашением, права владения и пользования имуществом для осуществления указанной деятельности.

Изношенность тепловых сетей в города Кострома составляет более 65 %. Срок действия концессионного соглашения - 20 лет при объеме инвестиций - 1,147 миллиарда рублей. В течении пяти лет планируется реализовать ремонтную программу, в процессе которой будет приведено в порядок около 100 километров магистральных и квартальных тепловых сетей, повергнутся реконструкции 67 тепловых камер, будет установлено 95 узлов учета тепловой энергии и теплоносителя. Источники тепловой энергии остались в муниципальной собственности, в концессию передаются только тепловые сети. Предполагается, что это позволит снизить сверхнормативные потери теплоэнергии в сетях примерно на 90 тыс. Гкал, и уменьшить износ распределительных тепловых сетей на 35 %.

Реестр систем теплоснабжения, содержащий перечень теплоснабжающих организаций, действующих в каждой системе теплоснабжения, расположенных в городе Костроме, представлен в таблице 10.5.1.

Таблица 10.5.1

Наименования источников тепловой энергии в системе теплоснабжения	Теплоснабжающие (теплосетевые) организации в границах системы теплоснабжения	Объекты систем теплоснабжения в обслуживании теплоснабжающей (теплосетевой) организации	№ зоны деятельности и	Утвержденная ЕТО
Костромская ТЭЦ-1	ПАО «ТГК-2»	Источник теплоснабжения в совокупности с тепловыми сетями в обслуживании ПАО «ТГК-2»	№ 1 в соответствии и со схемой 2.1.1	ПАО «ТГК-2»

Наименования источников тепловой энергии в системе теплоснабжения	Теплоснабжающие (теплосетевые) организации в границах системы теплоснабжения	Объекты систем теплоснабжения в обслуживании теплоснабжающей (теплосетевой) организации	№ зоны деятельности	Утвержденная ЕТО
Костромская ТЭЦ-2	ПАО «ТГК-2»	Источник теплоснабжения в совокупности с тепловыми сетями в обслуживании ПАО «ТГК-2»	№ 2 в соответствии со схемой 2.1.2	ПАО «ТГК-2»
Районная котельная КТЭЦ-2	ПАО «ТГК-2»	Источник теплоснабжения в совокупности с тепловыми сетями в обслуживании ПАО «ТГК-2»	№ 3 в соответствии со схемой 2.1.3	ПАО «ТГК-2»
Котельная улица Беленогова Юрия, дом 18/1	МУП города Костромы «Городские сети»; ПАО «ТГК-2»	Источник теплоснабжения в обслуживании МУП города Костромы «Городские сети»; тепловые сети в обслуживании ПАО «ТГК-2»	№ 4 в соответствии со схемой 2.1.4	ПАО «ТГК-2»
Котельная улица Береговая, 45	МУП города Костромы «Городские сети»; ПАО «ТГК-2»	Источник теплоснабжения в обслуживании МУП города Костромы «Городские сети»; тепловые сети в обслуживании ПАО «ТГК-2»	№ 5 в соответствии со схемой 2.1.5	ПАО «ТГК-2»
Котельная улица Боровая, 4	МУП города Костромы «Городские сети»; ПАО «ТГК-2»	Источник теплоснабжения в обслуживании МУП города Костромы «Городские сети»; тепловые сети в обслуживании ПАО «ТГК-2»	№ 6 в соответствии со схемой 2.1.6	ПАО «ТГК-2»
Котельная улица Водяная, 95а	МУП города Костромы «Городские сети»; ПАО «ТГК-2»	Источник теплоснабжения в обслуживании МУП города Костромы «Городские сети»; тепловые сети в обслуживании ПАО «ТГК-2»	№ 7 в соответствии со схемой 2.1.7	ПАО «ТГК-2»
Котельная городок Военный 1-й, 10	МУП города Костромы «Городские сети»; ПАО «ТГК-2»	Источник теплоснабжения в обслуживании МУП города Костромы «Городские сети»; тепловые сети в обслуживании ПАО «ТГК-2»	№ 8 в соответствии со схемой 2.1.8	ПАО «ТГК-2»
Котельная поселок Волжский	МУП города Костромы «Городские сети»; ПАО «ТГК-2»	Источник теплоснабжения в обслуживании МУП города Костромы	№ 9 в соответствии со схемой 2.1.9	ПАО «ТГК-2»

Наименования источников тепловой энергии в системе теплоснабжения	Теплоснабжающие (теплосетевые) организации в границах системы теплоснабжения	Объекты систем теплоснабжения в обслуживании теплоснабжающей (теплосетевой) организации	№ зоны деятельности	Утвержденная ЕТО
		«Городские сети»; тепловые сети в обслуживании ПАО «ТГК-2»		
Котельная улица Голубкова, 9а	МУП города Костромы «Городские сети»; ПАО «ТГК-2»	Источник теплоснабжения в обслуживании МУП города Костромы «Городские сети»; тепловые сети в обслуживании ПАО «ТГК-2»	№ 10 в соответствии со схемой 2.1.10	ПАО «ТГК-2»
Котельная улица 2-я Загородная, 40а	МУП города Костромы «Городские сети»; ПАО «ТГК-2»	Источник теплоснабжения в обслуживании МУП города Костромы «Городские сети»; тепловые сети в обслуживании ПАО «ТГК-2»	№ 11 в соответствии со схемой 2.1.11	ПАО «ТГК-2»
Котельная шоссе Кинешемское, 72	МУП города Костромы «Городские сети»; ПАО «ТГК-2»	Источник теплоснабжения в обслуживании МУП города Костромы «Городские сети»; тепловые сети в обслуживании ПАО «ТГК-2»	№ 12 в соответствии со схемой 2.1.12	ПАО «ТГК-2»
Котельная шоссе Кинешемское, 86	МУП города Костромы «Городские сети»; ПАО «ТГК-2»	Источник теплоснабжения в обслуживании МУП города Костромы «Городские сети»; тепловые сети в обслуживании ПАО «ТГК-2»	№ 13 в соответствии со схемой 2.1.13	ПАО «ТГК-2»
Котел наружного размещения улица Костромская, 48а	МУП города Костромы «Городские сети»; ПАО «ТГК-2»	Источник теплоснабжения в обслуживании МУП города Костромы «Городские сети»; тепловые сети в обслуживании ПАО «ТГК-2»	№ 14 в соответствии со схемой 2.1.14	ПАО «ТГК-2»
Котельная улица Машиностроителя, 5 строение 1	МУП города Костромы «Городские сети»; ПАО «ТГК-2»	Источник теплоснабжения в обслуживании МУП города Костромы «Городские сети»; тепловые сети в обслуживании ПАО «ТГК-2»	№ 15 в соответствии со схемой 2.1.15	ПАО «ТГК-2»
Котельная улица Машиностроителя, 6	МУП города Костромы «Городские сети»; ПАО «ТГК-2»	Источник теплоснабжения в обслуживании МУП города Костромы	№ 16 в соответствии со схемой 2.1.16	ПАО «ТГК-2»

Наименования источников тепловой энергии в системе теплоснабжения	Теплоснабжающие (теплосетевые) организации в границах системы теплоснабжения	Объекты систем теплоснабжения в обслуживании теплоснабжающей (теплосетевой) организации	№ зоны деятельности	Утвержденная ЕТО
		«Городские сети»; тепловые сети в обслуживании ПАО «ТГК-2»		
Котельная поселок Новый, 15	МУП города Костромы «Городские сети»; ПАО «ТГК-2»	Источник теплоснабжения в обслуживании МУП города Костромы «Городские сети»; тепловые сети в обслуживании ПАО «ТГК-2»	№ 17 в соответствии со схемой 2.1.17	ПАО «ТГК-2»
Котельная улица Партизанская, 37 строение 1	МУП города Костромы «Городские сети»; ПАО «ТГК-2»	Источник теплоснабжения в обслуживании МУП города Костромы «Городские сети»; тепловые сети в обслуживании ПАО «ТГК-2»	№ 18 в соответствии со схемой 2.1.18	ПАО «ТГК-2»
Котельная улица Пастуховская, 37	МУП города Костромы «Городские сети»; ПАО «ТГК-2»	Источник теплоснабжения в обслуживании МУП города Костромы «Городские сети»; тепловые сети в обслуживании ПАО «ТГК-2»	№ 19 в соответствии со схемой 2.1.19	ПАО «ТГК-2»
Котельная улица Почтовая, 9	МУП города Костромы «Городские сети»; ПАО «ТГК-2»	Источник теплоснабжения в обслуживании МУП города Костромы «Городские сети»; тепловые сети в обслуживании ПАО «ТГК-2»	№ 20 в соответствии со схемой 2.1.20	ПАО «ТГК-2»
Котельная улица Просвещения, 22 строение 1	МУП города Костромы «Городские сети»; ПАО «ТГК-2»	Источник теплоснабжения в обслуживании МУП города Костромы «Городские сети»; тепловые сети в обслуживании ПАО «ТГК-2»	№ 21 в соответствии со схемой 2.1.21	ПАО «ТГК-2»
Котельная проезд Речной, 7	МУП города Костромы «Городские сети»; ПАО «ТГК-2»	Источник теплоснабжения в обслуживании МУП города Костромы «Городские сети»; тепловые сети в обслуживании ПАО «ТГК-2»	№ 22 в соответствии со схемой 2.1.22	ПАО «ТГК-2»
Котельная улица Советская, 22а	МУП города Костромы «Городские сети»; ПАО «ТГК-2»	Источник теплоснабжения в обслуживании МУП города Костромы	№ 23 в соответствии со схемой 2.1.23	ПАО «ТГК-2»

Наименования источников тепловой энергии в системе теплоснабжения	Теплоснабжающие (теплосетевые) организации в границах системы теплоснабжения	Объекты систем теплоснабжения в обслуживании теплоснабжающей (теплосетевой) организации	№ зоны деятельности	Утвержденная ЕТО
		«Городские сети»; тепловые сети в обслуживании ПАО «ТГК-2»		
Котельная улица Солоница, 5	МУП города Костромы «Городские сети»; ПАО «ТГК-2»	Источник теплоснабжения в обслуживании МУП города Костромы «Городские сети»; тепловые сети в обслуживании ПАО «ТГК-2»	№ 24 в соответствии со схемой 2.1.24	ПАО «ТГК-2»
Котельная улица Сплавщиков, 4	МУП города Костромы «Городские сети»; ПАО «ТГК-2»	Источник теплоснабжения в обслуживании МУП города Костромы «Городские сети»; тепловые сети в обслуживании ПАО «ТГК-2»	№ 25 в соответствии со схемой 2.1.25	ПАО «ТГК-2»
Котельная улица Сутырина, 8	МУП города Костромы «Городские сети»; ПАО «ТГК-2»	Источник теплоснабжения в обслуживании МУП города Костромы «Городские сети»; тепловые сети в обслуживании ПАО «ТГК-2»	№ 26 в соответствии со схемой 2.1.26	ПАО «ТГК-2»
Котельная поселок Учхоза «Костромской»	МУП города Костромы «Городские сети»; ПАО «ТГК-2»	Источник теплоснабжения в обслуживании МУП города Костромы «Городские сети»; тепловые сети в обслуживании ПАО «ТГК-2»	№ 27 в соответствии со схемой 2.1.27	ПАО «ТГК-2»
Котельная улица Шагова, 205 строение 1	МУП города Костромы «Городские сети»; ПАО «ТГК-2»	Источник теплоснабжения в обслуживании МУП города Костромы «Городские сети»; тепловые сети в обслуживании ПАО «ТГК-2»	№ 28 в соответствии со схемой 2.1.28	ПАО «ТГК-2»
Котельная улица Московская, 105	МУП города Костромы «Городские сети»; ПАО «ТГК-2»	Источник теплоснабжения в обслуживании МУП города Костромы «Городские сети»; тепловые сети в обслуживании ПАО «ТГК-2»	№ 29 в соответствии со схемой 2.1.29	ПАО «ТГК-2»
Котельная улица Советская, 122а	МУП города Костромы «Городские сети»; ПАО «ТГК-2»	Источник теплоснабжения в обслуживании МУП города Костромы	№ 31 в соответствии со схемой 2.1.31	ПАО «ТГК-2»

Наименования источников тепловой энергии в системе теплоснабжения	Теплоснабжающие (теплосетевые) организации в границах системы теплоснабжения	Объекты систем теплоснабжения в обслуживании теплоснабжающей (теплосетевой) организации	№ зоны деятельности	Утвержденная ЕТО
		«Городские сети»; тепловые сети в обслуживании ПАО «ТГК-2»		
Котельная Санаторий «Костромской»	МУП города Костромы «Городские сети»; ПАО «ТГК-2»	Источник теплоснабжения в обслуживании МУП города Костромы «Городские сети»; тепловые сети в обслуживании ПАО «ТГК-2»	№ 32 в соответствии и со схемой 2.1.32	ПАО «ТГК-2»
Котельная улица Вокзальная, 56	МУП города Костромы «Городские сети»; ПАО «ТГК-2»	Источник теплоснабжения в обслуживании МУП города Костромы «Городские сети»; тепловые сети в обслуживании ПАО «ТГК-2»	№ 33 в соответствии и со схемой 2.1.33	ПАО «ТГК-2»
Блочно-модульная котельная БМК-0,35 МВт для ж.д.1,3	МУП города Костромы «Городские сети»; ПАО «ТГК-2»	Источник теплоснабжения в обслуживании МУП города Костромы «Городские сети»; тепловые сети в обслуживании ПАО «ТГК-2»	№ 34 в соответствии и со схемой 2.1.34	ПАО «ТГК-2»
Блочно-модульная котельная БМК-0,25 МВт для ж.д.7,8,8а,8б	МУП города Костромы «Городские сети»; ПАО «ТГК-2»	Источник теплоснабжения в обслуживании МУП города Костромы «Городские сети»; тепловые сети в обслуживании ПАО «ТГК-2»	№ 35 в соответствии и со схемой 2.1.35	ПАО «ТГК-2»
Котельная улица Лесная, 27 строение1	МУП города Костромы «Городские сети»; ПАО «ТГК-2»	Источник теплоснабжения в обслуживании МУП города Костромы «Городские сети»; тепловые сети в обслуживании ПАО «ТГК-2»	№ 36 в соответствии и со схемой 2.1.36	ПАО «ТГК-2»
Центральный тепловой пункт улица Запрудня, 19	ПАО «ТГК-2»	Источник теплоснабжения в совокупности с тепловыми сетями в обслуживании ПАО «ТГК-2»	№ 37 в соответствии и со схемой 2.1.37	ПАО «ТГК-2»
Центральный тепловой пункт проезд Строительный, 36	ПАО «ТГК-2»	Источник теплоснабжения в совокупности с тепловыми сетями в обслуживании ПАО «ТГК-2»	№ 38 в соответствии и со схемой 2.1.38	ПАО «ТГК-2»

Наименования источников тепловой энергии в системе теплоснабжения	Теплоснабжающие (теплосетевые) организации в границах системы теплоснабжения	Объекты систем теплоснабжения в обслуживании теплоснабжающей (теплосетевой) организации	№ зоны деятельности	Утвержденная ЕТО
Котельная улица Никитская, 47в	МУП города Костромы «Городские сети»; ПАО «ТГК-2»	Источник теплоснабжения с частью тепловых сетей в обслуживании МУП города Костромы «Городские сети»; часть тепловых сетей в обслуживании ПАО «ТГК-2»	№ 39 в соответствии и со схемой 2.1.39	ПАО «ТГК-2»
Котельная улица Костромская, 99	ООО «КостромаТеплоРемонт»; ПАО «ТГК-2»	Источник теплоснабжения в обслуживании ООО «КостромаТеплоРемонт»; тепловые сети в обслуживании ПАО «ТГК-2»	№ 40 в соответствии и со схемой 2.1.40	ПАО «ТГК-2»
Котельная улица Вокзальная, 1	МУП города Костромы «Городские сети»	Источник теплоснабжения в обслуживании МУП города Костромы «Городские сети»	№ 41 в соответствии и со схемой 2.1.41	МУП города Костромы «Городские сети»
Автономный источник теплоснабжения улица Бульварная, 6	МУП города Костромы «Городские сети»	Источник теплоснабжения в совокупности с тепловыми сетями в обслуживании МУП города Костромы «Городские сети»	№ 42 в соответствии и со схемой 2.1.42	МУП города Костромы «Городские сети»
Автономный источник теплоснабжения улица Линейная, 5	МУП города Костромы «Городские сети»; ПАО «ТГК-2»	Источник теплоснабжения в обслуживании МУП города Костромы «Городские сети»; тепловые сети в обслуживании ПАО «ТГК-2»	№ 43 в соответствии и со схемой 2.1.43	МУП города Костромы «Городские сети»
Автономный источник теплоснабжения проспект Речной, 72	МУП города Костромы «Городские сети»	Источник теплоснабжения в совокупности с тепловыми сетями в обслуживании МУП города Костромы «Городские сети»	№ 44 в соответствии и со схемой 2.1.44	МУП города Костромы «Городские сети»
Автономный источник теплоснабжения проспект Речной, 145	МУП города Костромы «Городские сети»	Источник теплоснабжения в совокупности с тепловыми сетями в обслуживании МУП города Костромы «Городские сети»	№ 45 в соответствии и со схемой 2.1.45	МУП города Костромы «Городские сети»
Автономный источник теплоснабжения улица Профсоюзная, 12в	МУП города Костромы «Городские сети»	Источник теплоснабжения в совокупности с тепловыми сетями в обслуживании МУП	№ 46 в соответствии и со схемой 2.1.46	МУП города Костромы «Городские сети»

Наименования источников тепловой энергии в системе теплоснабжения	Теплоснабжающие (теплосетевые) организации в границах системы теплоснабжения	Объекты систем теплоснабжения в обслуживании теплоснабжающей (теплосетевой) организации	№ зоны деятельности	Утвержденная ЕТО
		города Костромы «Городские сети»		
Блочно-модульная котельная микрорайон Черноречье, 20а	Филиал ООО «Газпром теплоэнерго Иваново» «Костромской»; ПАО «ТГК-2»	Источник теплоснабжения с частью тепловы сетей в обслуживании филиала ООО «Газпром теплоэнерго Иваново» «Костромской»; часть тепловых сетей в обслуживании ПАО «ТГК-2»	№ 47 в соответствии и со схемой 2.1.47	Филиал ООО «Газпром теплоэнерго Иваново» «Костромской»
Блочно-модульная котельная улица Ленина, 154	ООО «СТТ»	Источник теплоснабжения в совокупности с тепловыми сетями в обслуживании ООО «СТТ»	№ 48 в соответствии и со схемой 2.1.48	ООО «СТТ»
Котельная проезд Апраксинский, 45	ИП Румянцева С.В.	Источник теплоснабжения в совокупности с тепловыми сетями в обслуживании ИП Румянцева С.В.	№ 49 в соответствии и со схемой 2.1.49	ИП Румянцева С.В.

* Примечание ПАО «ТГК-2» владеет на праве пользования по концессионному соглашению от 28 июня 2019 года № 54-д тепловыми сетями от котельной улица Московская, 105 только от места установки прибора учета тепловой энергии в районе улица Магистральной 40. До этой точки сети по-прежнему в хозяйственном ведении МУП города Костромы «Городские сети». Следовательно, ПАО «ТГК-2» обладает статусом ЕТО от котельной улица Московская, 105 за исключением территории промышленной зоны по улица Московская, 105.

Раздел 11. Решения о распределении тепловой нагрузки между источниками тепловой энергии

В целях обеспечения существующих и перспективных нагрузок потребителей предлагается в период до 2028 года - переключение потребителей от котельных на обслуживание от ПАО «ТГК-2» и строительства БМК.

Перераспределение нагрузки между существующими источниками тепловой энергии не планируемых к выводу из эксплуатации схемой теплоснабжения не предусматривается.

Раздел 12. Решения по бесхозным тепловым сетям

Согласно Федеральному закону от 27 июля 2010 года № 190-ФЗ «О теплоснабжении», в случае выявления бесхозных тепловых сетей орган местного самоуправления до признания права собственности на указанные бесхозные тепловые сети обязан определить теплосетевую организацию, тепловые сети которой непосредственно соединены с указанными бесхозными тепловыми сетями, или единую теплоснабжающую организацию в системе теплоснабжения, в которую входят указанные бесхозные тепловые сети и которая осуществляет содержание и обслуживание указанных бесхозных тепловых сетей.

Выявленные бесхозные тепловые сети в городе Костроме представлены в таблице 12.1.

Таблица 12.1

Наименование бесхозных тепловых сетей	Диаметр (миллиметры), протяженность трассы (метры)
Тепловая сеть от узла трубопровода (УТ-1) до многоквартирного дома по адресу: Российская Федерация, Костромская область, городской округ город Кострома, город Кострома, микрорайон Давыдовский-2, дом 59	2Ду=50, протяженность - 25
Сеть горячего водоснабжения от центрального теплового пункта, расположенного в районе здания по адресу: Российская Федерация, Костромская область, городской округ город Кострома, город Кострома, улица Пушкина, дом 43/102 до многоквартирного дома по адресу: Российская Федерация, Костромская область, городской округ город Кострома, город Кострома, улица Комбинатовская, дом 3	Ду=50, протяженность - 25
Тепловая сеть от точки 2 до точки 7 в районе здания по адресу: Российская Федерация, Костромская область, городской округ город Кострома, город Кострома, улица Костромская, 99	2Ду=150, протяженность - 120,0
Тепловая сеть от точки 2 до точки 24 в районе здания по адресу: Российская Федерация, Костромская область, городской округ город Кострома, город Кострома, улица Костромская, 99	2Ду=150, протяженность - 106,7
Тепловая сеть от точки 24 до точки 8 в районе здания по адресу: Российская Федерация, Костромская область, городской округ город Кострома, город Кострома, улица Костромская, 99	2Ду=150, протяженность - 99
Тепловая сеть от точки 8 до ввода в здание по адресу: Российская Федерация, Костромская область, городской округ город Кострома, город Кострома, улица Костромская, 99	2Ду=100, протяженность - 11,7
Тепловая сеть от точки 8 до точки А: участок тепловой сети от точки 8 до точки 5 в районе здания по адресу: Российская Федерация, Костромская область, городской округ город Кострома, город Кострома, улица Костромская, 99; участок тепловой сети от точки 5 до точки А в районе здания по адресу: Российская Федерация, Костромская область, городской округ город Кострома, город Кострома, улица Костромская, 99	2Ду=150, протяженность - 33,3 2Ду=65, протяженность - 26,7
Тепловая сеть от точки А до здания по адресу: Российская Федерация, Костромская область, городской округ город Кострома, город Кострома, улица Костромская, 99	2Ду=65, протяженность - 21,5 2Ду=50, протяженность - 1,5

Наименование бесхозяйных тепловых сетей	Диаметр (миллиметры), протяженность трассы (метры)
Тепловая сеть от точки 24 до здания по адресу: Российская Федерация, Костромская область, городской округ город Кострома, город Кострома, улица Костромская, 99	2Ду=80, протяженность - 28,7
Тепловая сеть от точки 10 до точки 14: участок тепловой сети от точки 10 до точки 12 в районе здания по адресу: Российская Федерация, Костромская область, городской округ город Кострома, город Кострома, улица Костромская, 99; участок тепловой сети от точки 12 до точки 13 в районе здания по адресу: Российская Федерация, Костромская область, городской округ город Кострома, город Кострома, улица Костромская, 99; участок тепловой сети от точки 13 до точки 14 в районе здания по адресу: Российская Федерация, Костромская область, городской округ город Кострома, город Кострома, улица Костромская, 99	2Ду=200, протяженность - 87,5 2Ду=200, протяженность - 23,7 2Ду=200, протяженность - 42,8
Тепловая сеть от точки 16 до здания гаража, местоположение: Костромская область, город Кострома, улица Костромская, 99 (литер Н)	2Ду=50, протяженность - 35,5
Тепловая сеть от точки 10 до точки 19 в районе здания по адресу: Российская Федерация, Костромская область, городской округ город Кострома, город Кострома, улица Костромская, 99	2Ду=150, протяженность - 161,6
Тепловая сеть от точки 19 до точки 17 в районе здания по адресу: Российская Федерация, Костромская область, городской округ город Кострома, город Кострома, улица Костромская, 99	2Ду=150, протяженность - 53,5
Тепловая сеть от точки 17 до точки 16 в районе здания по адресу: Российская Федерация, Костромская область, городской округ город Кострома, город Кострома, улица Костромская, 99	2Ду=150, протяженность - 159,1
Тепловая сеть от точки 19 до склада в районе здания по адресу: Российская Федерация, Костромская область, городской округ город Кострома, город Кострома, улица Костромская, 97: участок тепловой сети от точки 19 до точки 20 в районе здания по адресу: Российская Федерация, Костромская область, городской округ город Кострома, город Кострома, улица Костромская, 97; участок тепловой сети от точки 20 до точки 21 в районе здания по адресу: Российская Федерация, Костромская область, городской округ город Кострома, город Кострома, улица Костромская, 97; участок тепловой сети от точки 21 до склада в районе здания по адресу: Российская Федерация, Костромская область, городской округ город Кострома, город Кострома, улица Костромская, 97	2Ду=70, протяженность - 2 2Ду=70, протяженность - 43,5 2Ду=70, протяженность - 4,0
Участок тепловой сети от точки 35 до здания по адресу: Российская Федерация, Костромская область, городской округ город Кострома, город Кострома, улица Костромская, 103; участок тепловой сети от точки 34 до здания по адресу: Российская Федерация, Костромская область, городской округ город Кострома, город Кострома, улица Костромская, 103; участок тепловой сети от точки 7 до точки 34 в районе здания по адресу: Российская Федерация, Костромская область, городской округ город Кострома, город Кострома, улица Костромская, 99; участок тепловой сети от точки 37 до здания по адресу: Российская Федерация, Костромская область, городской округ город Кострома, город Кострома, улица Костромская, 103;	2Ду=50, протяженность - 4,0 2Ду=50, протяженность - 3,0 2Ду=100, протяженность - 31,7 2Ду=50, протяженность - 13,0

Наименование бесхозяйных тепловых сетей	Диаметр (миллиметры), протяженность трассы (метры)
участок тепловой сети от точки 37 до здания по адресу: Российская Федерация, Костромская область, городской округ город Кострома, город Кострома, улица Костромская, 103;	2Ду=50, протяженность - 10,0
участок тепловой сети от точки 7 до точки 38 в районе здания по адресу: Российская Федерация, Костромская область, городской округ город Кострома, город Кострома, улица Костромская, 103;	2Ду=80, протяженность - 29,5
участок тепловой сети от точки 38 до точки 39 в районе здания по адресу: Российская Федерация, Костромская область, городской округ город Кострома, город Кострома, улица Костромская, 103;	2Ду=50, протяженность - 17,5
участок тепловой сети от точки 39 до точки 40 в районе здания по адресу: Российская Федерация, Костромская область, городской округ город Кострома, город Кострома, улица Костромская, 103;	2Ду=100, протяженность - 22,3
участок тепловой сети от точки 40 до точки 41 в районе здания по адресу: Российская Федерация, Костромская область, городской округ город Кострома, город Кострома, улица Костромская, 103;	2Ду=50, протяженность - 4,5
участок тепловой сети от точки 41 до точки 42 в районе здания по адресу: Российская Федерация, Костромская область, городской округ город Кострома, город Кострома, улица Костромская, 103;	2Ду=100, протяженность - 20,8
участок тепловой сети от точки 42 до здания по адресу: Российская Федерация, Костромская область, городской округ город Кострома, город Кострома, улица Костромская, 103;	2Ду=65, протяженность - 25,2
участок тепловой сети от точки 35 до точки 37 в районе здания по адресу: Российская Федерация, Костромская область, городской округ город Кострома, город Кострома, улица Костромская, 103;	2Ду=50, протяженность - 40,6
участок тепловой сети от точки 34 до точки 35 в районе здания по адресу: Российская Федерация, Костромская область, городской округ город Кострома, город Кострома, улица Костромская, 103.	2Ду=100, протяженность - 23,5
Тепловая сеть - транзит по подвалу здания, расположенного по адресу: Российская Федерация, Костромская область, городской округ город Кострома, город Кострома, улица Сутырина, дом 22	17,2
Тепловая сеть от СК-1а в районе здания, расположенного по адресу: Российская Федерация, Костромская область, городской округ город Кострома, улица Спасокукоцкого, дом 45б до здания, расположенного по адресу: Российская Федерация, Костромская область, городской округ город Кострома, улица Спасокукоцкого, дом 45б	14,0
Транзит по зданию, расположенного по адресу: Российская Федерация, Костромская область, городской округ город Кострома, город Кострома, проспект Мира, дом 153	30
Транзит по многоквартирному дому, расположенному по адресу: Российская Федерация, Костромская область, городской округ город Кострома, город Кострома, улица Депутатская, дом 22	6
Тепловая сеть по гаражу в районе дома, расположенного по адресу: Российская Федерация, Костромская область, городской округ город Кострома, город Кострома, бульвар Петровский, дом 40	30
Транзит по многоквартирному дому, расположенному по адресу: Российская Федерация, Костромская область, городской округ город Кострома, город Кострома, проезд Глазковский, дом 14	58
Тепловая сеть от ТК – 12 до многоквартирного дома, расположенного по адресу: Российская Федерация, Костромская область, городской округ город Кострома, город Кострома, улица Мичуринцев, дом 2	9

Наименование бесхозяйных тепловых сетей	Диаметр (миллиметры), протяженность трассы (метры)
Транзит по многоквартирному дому, расположенному по адресу: Российская Федерация, Костромская область, городской округ город Кострома, город Кострома, микрорайон Давыдовский-3, дом 4	15
Тепловая сеть от многоквартирного дома, расположенного по адресу: Российская Федерация, Костромская область, городской округ город Кострома, город Кострома, микрорайон Давыдовский-3, дом 4 до многоквартирного дома, расположенного по адресу: Российская Федерация, Костромская область, городской округ город Кострома, город Кострома, микрорайон Давыдовский-3, дом 6	6
Тепловая сеть: транзит по подвалу многоквартирного дома, расположенного по адресу: Российская Федерация, Костромская область, городской округ город Кострома, город Кострома, проезд Березовый, дом 27	68
Подземная тепловая сеть от многоквартирного дома, расположенного по адресу: Российская Федерация, Костромская область, городской округ город Кострома, город Кострома, проезд Березовый, дом 27 до многоквартирного дома, расположенного по адресу: Российская Федерация, Костромская область, городской округ город Кострома, город Кострома, проезд Березовый, дом 29/14	24
Тепловая сеть от К60 до многоквартирного дома, расположенного по адресу: Российская Федерация, Костромская область, городской округ город Кострома, город Кострома, улица Рабочая 5-я, дом 51	25
Тепловая сеть - транзит по многоквартирному дому, расположенному по адресу: Российская Федерация, Костромская область, городской округ город Кострома, город Кострома, микрорайон Давыдовский-3, дом 28	55,5
Тепловая сеть - транзит по зданию, расположенного по адресу: Российская Федерация, Костромская область, городской округ город Кострома, город Кострома, улице 1 Мая, дом 24	24
Тепловая сеть - транзит по многоквартирному дому, расположенному по адресу: Российская Федерация, Костромская область, городской округ город Кострома, город Кострома, улица Никитская, дом 54	17
Тепловая сеть - транзит по многоквартирному дому, расположенному по адресу: Российская Федерация, Костромская область, городской округ город Кострома, город Кострома, улица Пятницкая, дом 31/1	12
Тепловая сеть от СК6 до многоквартирного дома, расположенного по адресу: Российская Федерация, Костромская область, городской округ город Кострома, город Кострома, проезд Чернореченский, дом 39	37
Тепловая сеть - транзит по зданию, расположенного по адресу: Российская Федерация, Костромская область, городской округ город Кострома, город Кострома, улица Лагерная, дом 17	13
Тепловая сеть от здания, расположенного по адресу: Российская Федерация, Костромская область, городской округ город Кострома, город Кострома, улица Лагерная, дом 136 до ТК51	34
Тепловая сеть - транзит по зданию, расположенного по адресу: Российская Федерация, Костромская область, городской округ город Кострома, город Кострома, улица Совхозная, дом 25	13
Тепловая сеть от ТК16В до ТК42 по улице Сулова	16
Тепловая сеть от ТК 42 до ТК43 по улице Сулова	44
Тепловая сеть от ТК 42 до многоквартирного дома, расположенного по адресу: Российская Федерация, Костромская область, городской округ город Кострома, город Кострома, улица Сулова, дом 13	11

Наименование бесхозяйных тепловых сетей	Диаметр (миллиметры), протяженность трассы (метры)
Тепловая сеть от ТК 42 до многоквартирного дома, расположенного по адресу: Российская Федерация, Костромская область, городской округ город Кострома, город Кострома, улица Сулова, дом 11	43
Сеть горячего водоснабжения от ТК51 до многоквартирного дома, расположенного по адресу: Российская Федерация, Костромская область, городской округ город Кострома, город Кострома, улица Лагерная, дом 15	10
Тепловая сеть - транзит по многоквартирному дому, расположенному по адресу: Российская Федерация, Костромская область, городской округ город Кострома, город Кострома, улица Никитская, дом 62а	20
Тепловая сеть от многоквартирного дома, расположенного по адресу: Российская Федерация, Костромская область, городской округ город Кострома, город Кострома, улица Смирнова Юрия, дом 63 до многоквартирного дома, расположенного по адресу: Российская Федерация, Костромская область, городской округ город Кострома, город Кострома, улица Смирнова Юрия, дом 65	15
Тепловая сеть от ТК-2 до многоквартирного дома, расположенного по адресу: Российская Федерация, Костромская область, городской округ город Кострома, город Кострома, улица Сусанина Ивана, дом 25	80
Тепловая сеть - транзит по многоквартирному дому, расположенному по адресу: Российская Федерация, Костромская область, городской округ город Кострома, город Кострома, микрорайон Юбилейный, дом 26	50
Тепловая сеть - транзит по многоквартирному дому, расположенному по адресу: Российская Федерация, Костромская область, городской округ город Кострома, город Кострома, микрорайон Юбилейный, дом 28	50
Сеть горячего водоснабжения – от центрального теплового пункта в районе дома 34а по улице Профсоюзной, до многоквартирного дома, расположенного по адресу: Российская Федерация, Костромская область, городской округ город Кострома, город Кострома, улица Профсоюзная, дом 34, транзит по подвалу многоквартирного дома, расположенного по адресу: Российская Федерация, Костромская область, городской округ город Кострома, город Кострома, улица Профсоюзная, дом 34 сеть горячего водоснабжения от многоквартирного дома, расположенного по адресу: Российская Федерация, Костромская область, городской округ город Кострома, город Кострома, улица Профсоюзная, дом 34 до ТК-7	85
Сеть горячего водоснабжения от многоквартирного дома, расположенному по адресу: Российская Федерация, Костромская область, городской округ город Кострома, город Кострома, улица Профсоюзная, дом 32 до многоквартирного дома, расположенному по адресу: Российская Федерация, Костромская область, городской округ город Кострома, город Кострома, улица Профсоюзная, 32а	6
Сеть горячего водоснабжения от ТК-7 до многоквартирного дома, расположенному по адресу: Российская Федерация, Костромская область, городской округ город Кострома, город Кострома, улица Профсоюзная, дом 32	3
Сеть горячего водоснабжения транзит по многоквартирному дому, расположенному по адресу: Российская Федерация, Костромская область, городской округ город Кострома, город Кострома, улица Профсоюзная, дом 32	85
Тепловая сеть - транзит по многоквартирному дому, расположенному по адресу: Российская Федерация, Костромская область, городской округ город Кострома, город Кострома, улица Горького, дом 9/23	5
Тепловая сеть в квартале 136 - транзит по многоквартирному дому, расположенному по адресу: Российская Федерация, Костромская область, городской округ город Кострома, город Кострома, проспект Мира, дом 95	40

Наименование бесхозяйных тепловых сетей	Диаметр (миллиметры), протяженность трассы (метры)
Тепловая сеть в квартале 63 от СК-5а до многоквартирного дома, расположенного по адресу: Российская Федерация, Костромская область, городской округ город Кострома, город Кострома, улица Борьбы, дом 58	5
Тепловая сеть в квартале 142 от СК 19 до здания, расположенного по адресу: Российская Федерация, Костромская область, городской округ город Кострома, город Кострома, проспект Мира, дом 106	51
Тепловая сеть от ТК 6 до многоквартирного дома, расположенного по адресу: Российская Федерация, Костромская область, городской округ город Кострома, город Кострома, улица Профсоюзная, дом 26а	180
Тепловая сеть от СК-19 до здания вивария, расположенного по адресу: Российская Федерация, Костромская область, городской округ город Кострома, город Кострома, проспект Мира, дом 114	5
Тепловая сеть от СК-18 до здания в районе гаража по проспекту Мира, дом 114	15
Тепловая сеть в квартале 142 - транзит по зданию, расположенного по адресу: Российская Федерация, Костромская область, городской округ город Кострома, город Кострома, улица Боевая, дом 32	70
Тепловая сеть от точки 4 у здания котельной, имеющее местоположение: Костромская область, улица Войкова, дом 44 транзитом по подвалу здания бани до наружной стены здания бани, имеющее местоположение: Костромская область, улица Никитская, дом 27	90
Тепловая сеть от точки А до здания, расположенного по адресу: Российская Федерация, Костромская область, городской округ город Кострома, город Кострома, улица Самоковская, дом 7а	15
Тепловая сеть в квартале 21 от СК-2 до здания, расположенного по адресу: Российская Федерация, Костромская область, городской округ город Кострома, город Кострома, улица Ленина, дом 20	37
Тепловая сеть в квартале 42 от СК-6 до здания, расположенного по адресу: Российская Федерация, Костромская область, городской округ город Кострома, город Кострома, улица Островского, дом 38	30
Тепловая сеть в квартале 135 от здания, расположенного по адресу: Российская Федерация, Костромская область, городской округ город Кострома, город Кострома, улица Ленина, дом 78а до здания прачечной по улице Ленина	18
Тепловая сеть в квартале 136 – транзит до многоквартирного дома, расположенного по адресу: Российская Федерация, Костромская область, городской округ город Кострома, город Кострома, проспект Мира, дом 95	40
Тепловая сеть в квартале 140 от СК-17 до многоквартирного дома, расположенного по адресу: Российская Федерация, Костромская область, городской округ город Кострома, город Кострома, проспект Мира, дом 117	11
Тепловая сеть в квартале 142а от СК2-6а до здания в районе многоквартирного дома, расположенного по адресу: Российская Федерация, Костромская область, городской округ город Кострома, город Кострома, проспект Мира, дом 116	120
Тепловая сеть в квартале 142а от СК-1 до СК-2а в районе многоквартирного дома, расположенного по адресу: Российская Федерация, Костромская область, городской округ город Кострома, город Кострома, проспект Мира, дом 116	12
Тепловая сеть от врезки в надземную сеть до многоквартирного дома, расположенного по адресу: Российская Федерация, Костромская область, городской округ город Кострома, город Кострома, улица Нижняя Дебря, дом 41б через ТК-1а, ТК-1, ТК-2, ТК-3	145

Наименование бесхозяйных тепловых сетей	Диаметр (миллиметры), протяженность трассы (метры)
Тепловая сеть от ТК-56 до многоквартирного дома, расположенного по адресу: Российская Федерация, Костромская область, городской округ город Кострома, город Кострома, улица Шагова, дом 197а	5
Тепловая сеть - транзит по многоквартирному дому, расположенному по адресу: Российская Федерация, Костромская область, городской округ город Кострома, город Кострома, микрорайона Юбилейный, дом 19	12
Тепловая сеть - транзит по многоквартирному дому, расположенного по адресу: Российская Федерация, Костромская область, городской округ город Кострома, город Кострома, микрорайона Юбилейный, дом 21	12
Тепловая сеть от СК-1 до многоквартирного дома, расположенного по адресу: Российская Федерация, Костромская область, городской округ город Кострома, город Кострома, улица Юных пионеров, дом 33	10
Тепловая сеть с сетью горячего водоснабжения - транзит по зданию, расположенного по адресу: Российская Федерация, Костромская область, городской округ город Кострома, город Кострома, улица Спасокукоцкого, дом 29/62 (корпусу 3 ОГБУЗ «Костромская областная больница»), в сторону СК-1	25
Тепловая сеть от СК6 до многоквартирного дома, расположенного по адресу: Российская Федерация, Костромская область, городской округ город Кострома, город Кострома, улица Ерохова, дом 2	20
Тепловая сеть - транзит по многоквартирному дому, расположенному по адресу: Российская Федерация, Костромская область, городской округ город Кострома, город Кострома, улица Ерохова, дом 2	22
Тепловая сеть от многоквартирного дома, расположенного по адресу: Российская Федерация, Костромская область, городской округ город Кострома, город Кострома, улица Ерохова, дом 2 до здания, расположенного по адресу: Российская Федерация, Костромская область, городской округ город Кострома, город Кострома, проспект Текстильщиков, дом 98	37
Тепловая сеть от СК-3 до СК-2 в районе многоквартирного дома, расположенного по адресу: Российская Федерация, Костромская область, городской округ город Кострома, город Кострома, улица Ерохова, дом 10а	33
Сеть горячего водоснабжения - транзит по многоквартирному дому, расположенному по адресу: Российская Федерация, Костромская область, городской округ город Кострома, город Кострома, микрорайон Якиманиха, дом 15	30
Тепловая сеть от камеры в районе дома, расположенного по адресу: Российская Федерация, Костромская область, городской округ город Кострома, улица Борьбы, дом 32 до камеры в районе здания, расположенного по адресу: Российская Федерация, Костромская область, городской округ город Кострома, улица Терешковой, дом 47 (от СК-2 через СК-3а, СК-3 до СК-4)	154
Транзитная тепловая сеть по многоквартирному дому, расположенному по адресу: Российская Федерация, Костромская область, городской округ город Кострома, город Кострома, проспект Текстильщиков, дом 94	103
Тепловая сеть от СК-8 до многоквартирного дома, расположенного по адресу: Российская Федерация, Костромская область, городской округ город Кострома, город Кострома, улица Маршала Новикова, дом 1/48	13
Транзитная тепловая сеть по многоквартирному дому, расположенному по адресу: Российская Федерация, Костромская область, городской округ город Кострома, город Кострома, улица Проселочная, дом 36	35

Наименование бесхозяйных тепловых сетей	Диаметр (миллиметры), протяженность трассы (метры)
Транзитная тепловая сеть по многоквартирному дому, расположенному по адресу: Российская Федерация, Костромская область, городской округ город Кострома, город Кострома, улица Крупской, дом 23а	50
Транзитная тепловая сеть по многоквартирному дому, расположенному по адресу: Российская Федерация, Костромская область, городской округ город Кострома, город Кострома, улица Почтовая, дом 6	40
Транзитная тепловая сеть по многоквартирному дому, расположенному по адресу: Российская Федерация, Костромская область, городской округ город Кострома, город Кострома, улица Крупской, дом 25	50
Сеть горячего водоснабжения от точки 42б до ТК-43 в районе многоквартирного дома, расположенному по адресу: Российская Федерация, Костромская область, городской округ город Кострома, город Кострома, бульвар Петровского, дом 40	11,5
Тепловая сеть от тепловой камеры (К-18) до смотровой камеры (СК-8), расположенных в районе здания по адресу: Российская Федерация, Костромская область, городской округ город Кострома, улица Маршала Новикова, дом 1/48	39,0
Тепловая сеть от смотровой камеры (СК-8) до смотровой камеры (СК-9), расположенных в районе здания по адресу: Российская Федерация, Костромская область, городской округ город Кострома, улица Маршала Новикова, дом 1/48	41,0
Тепловая сеть от смотровой камеры (СК-9), расположенной в районе здания по адресу: Российская Федерация, Костромская область, городской округ город Кострома, улица Маршала Новикова, дом 1/48 до смотровой камеры (СК-1), расположенной в районе здания по адресу: Российская Федерация, Костромская область, городской округ город Кострома, улица Ленина, дом 50	33,0
Тепловая сеть от смотровой камеры (СК-1), расположенной в районе здания по адресу: Российская Федерация, Костромская область, городской округ город Кострома, улица Ленина, дом 50 до здания по адресу: Российская Федерация, Костромская область, городской округ город Кострома, улица Ленина, дом 50	11,0
<p>Тепловая сеть от неподвижной опоры № 17 (Н. О. 17) второго вывода магистральной тепловой сети ТЭЦ - 1 до зданий, расположенных по адресам:</p> <p>Российская Федерация, Костромская область, городской округ город Кострома, город Кострома, улица Ткачей, дом 5;</p> <p>Российская Федерация, Костромская область, городской округ город Кострома, город Кострома, улица Ткачей, дом 5в;</p> <p>Российская Федерация, Костромская область, городской округ город Кострома, город Кострома, улица Ткачей, дом 7;</p> <p>Российская Федерация, Костромская область, городской округ город Кострома, город Кострома, улица Коммунаров, дом 22;</p> <p>Российская Федерация, Костромская область, городской округ город Кострома, город Кострома, улица Коммунаров, дом 24:</p> <p>от неподвижной опоры № 17 (Н. О. 17) второго вывода магистральной тепловой сети ТЭЦ – 1 до точки 1 в районе объекта, расположенного на земельном участке с кадастровым номером 44:27:040320:475 по адресу: Российская Федерация, Костромская область, городской округ город Кострома, город Кострома, улица Ткачей, 7;</p> <p>от точки 1 в районе объекта, расположенного на земельном участке с кадастровым номером 44:27:040320:475 по адресу: Российская Федерация, Костромская область, городской округ город Кострома, город Кострома, улица Ткачей, 7, до точки 2 в районе здания, расположенного на земельном участке с кадастровым номером</p>	<p>489,0</p> <p>113,0</p> <p>114,0</p>

Наименование бесхозяйных тепловых сетей	Диаметр (миллиметры), протяженность трассы (метры)
44:27:040320:12, по адресу: Российская Федерация, Костромская область, городской округ город Кострома, город Кострома, улица Ткачей, 7; от точки 2 в районе здания, расположенного на земельном участке с кадастровым номером 44:27:040320:12, по адресу: Российская Федерация, Костромская область, городской округ город Кострома, город Кострома, улица Ткачей, 7 до точки 3 в районе здания по адресу: Российская Федерация, Костромская область, городской округ город Кострома, город Кострома, улица Коммунаров, дом 24;	43,0
от точки 3 в районе здания по адресу: Российская Федерация, Костромская область, городской округ город Кострома, город Кострома, улица Коммунаров, дом 24, до точки 4 в районе здания, расположенного на земельном участке с кадастровым номером 44:27:040320:470 по адресу: Российская Федерация, Костромская область, городской округ город Кострома, город Кострома, улица Ткачей, 5;	15,0
от точки 4 в районе здания, расположенного на земельном участке с кадастровым номером 44:27:040320:470 по адресу: Российская Федерация, Костромская область, городской округ город Кострома, город Кострома, улица Ткачей, 5, до точки 5 в районе здания, расположенного на земельном участке с кадастровым номером 44:27:040320:7 по адресу: Российская Федерация, Костромская область, городской округ город Кострома, город Кострома, улица Коммунаров, 22;	60,0
от точки 5 в районе здания, расположенного на земельном участке с кадастровым номером 44:27:040320:7 по адресу: Российская Федерация, Костромская область, городской округ город Кострома, город Кострома, улица Коммунаров, 22, до узла учета, расположенного на земельном участке с кадастровым номером 44:27:040320:115 по адресу: Российская Федерация, Костромская область, городской округ город Кострома, город Кострома, улица Ткачей, 5;	30,0
от узла учета расположенного на земельном участке с кадастровым номером 44:27:040320:115 по адресу: Российская Федерация, Костромская область, городской округ город Кострома, город Кострома, улица Ткачей, 5, до здания (корпус 1) расположенного на земельном участке с кадастровым номером 44:27:040320:470 по адресу: Российская Федерация, Костромская область, городской округ город Кострома, город Кострома, улица Ткачей, 5;	50,0
от узла учета расположенного на земельном участке с кадастровым номером 44:27:040320:115 по адресу: Российская Федерация, Костромская область, городской округ город Кострома, город Кострома, улица Ткачей, 5, до здания (корпус 2) расположенного на земельном участке с кадастровым номером 44:27:040320:470 по адресу: Российская Федерация, Костромская область, городской округ город Кострома, город Кострома, улица Ткачей, 5;	16,0

Наименование бесхозяйных тепловых сетей	Диаметр (миллиметры), протяженность трассы (метры)
от точки 4 в районе здания, расположенного на земельном участке с кадастровым номером 44:27:040320:470 по адресу: Российская Федерация, Костромская область, городской округ город Кострома, город Кострома, улица Ткачей, 5, до здания по адресу: Российская Федерация, Костромская область, городской округ город Кострома, город Кострома, улица Ткачей, дом 5в;	10,0
от точки 2 в районе здания, расположенного на земельном участке с кадастровым номером 44:27:040320:12, по адресу: Российская Федерация, Костромская область, городской округ город Кострома, город Кострома, улица Ткачей, 7 до здания, расположенного на земельном участке с кадастровым номером 44:27:040320:12, по адресу: Российская Федерация, Костромская область, городской округ город Кострома, город Кострома, улица Ткачей, 7;	12,0
от точки 5 в районе здания, расположенного на земельном участке с кадастровым номером 44:27:040320:7 по адресу: Российская Федерация, Костромская область, городской округ город Кострома, город Кострома, улица Коммунаров, 22, до здания по адресу: Российская Федерация, Костромская область, городской округ город Кострома, город Кострома, улица Коммунаров, дом 22;	23,0
от точки 3 в районе здания по адресу: Российская Федерация, Костромская область, городской округ город Кострома, город Кострома, улица Коммунаров, дом 24, до здания по адресу: Российская Федерация, Костромская область, городской округ город Кострома, город Кострома, улица Коммунаров, дом 24	2,0
от точки 4 в районе здания, расположенного на земельном участке с кадастровым номером 44:27:040320:470 по адресу: Российская Федерация, Костромская область, городской округ город Кострома, город Кострома, улица Ткачей, 5, до здания расположенного на земельном участке с кадастровым номером 44:27:040320:470 по адресу: Российская Федерация, Костромская область, городской округ город Кострома, город Кострома, улица Ткачей, 5.	1,0
Тепловая сеть от тепловой камеры 6ТК-8-2Б до узла теплового УТ-2 в микрорайоне Давыдовский-3	187,4
Тепловая сеть от узла теплового УТ-2 в микрорайоне Давыдовский-3 до стены многоквартирного дома по адресу: Российская Федерация, Костромская область, городской округ город Кострома, город Кострома микрорайон Давыдовский-3, дом 15	176,5
Тепловая сеть от узла теплового УТ-2 в микрорайоне Давыдовский-3 до стены многоквартирного дома по адресу: Российская Федерация, Костромская область, городской округ город Кострома, город Кострома, микрорайоне Давыдовский-3, дом 9 (1)	21,6
Тепловая сеть от узла теплового УТ-2 в микрорайоне Давыдовский-3 до стены многоквартирного дома по адресу: Российская Федерация, Костромская область, городской округ город Кострома, город Кострома, микрорайоне Давыдовский-3, дом 9 (2)	39,2
Тепловая сеть от тепловой камеры от К-14в до многоквартирного дома по адресу: Российская Федерация, Костромская область, городской округ город Кострома, город Кострома, улица Ленина, дом 19а	17,0
Тепловая сеть от тепловой камеры от К-14в до многоквартирного дома по адресу: Российская Федерация, Костромская область, городской округ город Кострома, город Кострома, улица Ленина, дом 25	19,0
Тепловая сеть от тепловой камеры от К-42 до тепловой камеры К-129 по улице Князева, расположенной в районе дома по адресу: Российская Федерация, Костромская область, городской округ город Кострома, город Кострома, улица Князева, дом 15 и дома по	70,0

Наименование бесхозяйных тепловых сетей	Диаметр (миллиметры), протяженность трассы (метры)
адресу: Российская Федерация, Костромская область, городской округ город Кострома, город Кострома, переулок Сенной, дом 1/17	
Тепловая сеть от камеры К-113 до камеры К-114 по адресу: Российская Федерация, Костромская область, городской округ город Кострома, город Кострома, переулок Кадыевский	25,0
Тепловая сеть от смотровой камеры (СК-2), расположенной в районе дома по адресу: Российская Федерация, Костромская область, городской округ город Кострома, город Кострома, улица Малышковская, дом 55в до многоквартирного дома, расположенного по адресу: Российская Федерация, Костромская область, городской округ город Кострома, город Кострома, улица Малышковская, дом 55в	66,0
Тепловая сеть (транзит), расположенная в многоквартирном доме по адресу: Российская Федерация, Костромская область, городской округ город Кострома, город Кострома, улица Островского, дом 48	64,0
Тепловая сеть от тепловой камеры 29-6 (1-ТК-29-6) до тепловой камеры 29-6а (1-ТК-29-6а), расположенных в районе дома по адресу: Российская Федерация, Костромская область, городской округ город Кострома, город Кострома, улица Волжская, дом 22	58,0

В связи с передачей в соответствии с концессионным соглашением от 28 июня 2019 года № 54-д муниципальным образованием городской округ город Кострома в лице Администрации города Костромы ПАО «ТГК-2» прав владения и пользования имуществом (тепловыми сетями), для осуществления деятельности по теплоснабжению, в том числе по передаче, распределению и реализации (сбыту) тепловой энергии и теплоносителя, а также деятельности по горячему водоснабжению, до признания органом местного самоуправления права собственности на бесхозяйные тепловые сети определена единая теплоснабжающая организация ПАО «ТГК-2» для осуществления содержания и обслуживания данных бесхозяйных тепловых сетей на основании постановления Администрации города Костромы от 24 октября 2019 года № 2058 и постановления Администрации города Костромы от 25 марта 2020 года № 448.

Раздел 13. Синхронизация схемы теплоснабжения со схемой газоснабжения и газификации, схемой и программой развития электроэнергетики, а также со схемой водоснабжения и водоотведения городского округа город Кострома

13.1. Описание решений о развитии соответствующей системы газоснабжения в части обеспечения топливом источников тепловой энергии

Согласно утвержденному Генеральному плану города Костромы, в рассматриваемый период планируется развитие системы газоснабжения города Костромы, в том числе в части обеспечения топливом источников тепловой энергии. В таблице 13.1.1 представлены планируемые мероприятия в области развития газоснабжения.

Таблица 13.1.1

№ п/п	Назначение и наименование объекта	Мероприятия	Срок реализации
1	Завершение реконструкции ГРС № 4 и выход на расчетную производительность и расчетное давление газа линии редуцирования 1,2 МПа.	Завершение реконструкции	2018 год
2	Реконструкция стационарных ГРП с заменой оборудования, выработавшего свой ресурс на современное высокоэффективное	Реконструкция	2018 год
3	Замена шкафных ГРП, выработавших свой ресурс, на современные с двумя нитками редуцирования.	Реконструкция	2018 год
4	Замена газопроводов, выработавших свой ресурс.	Реконструкция	2018 год
5	Строительство газопровода высокого давления Ру = 0,6 МПа, Д 219 х 5 мм, L = 0,7 км в районе застройки "Агашкина гора".	Строительство	2018 год
6	Строительство газопровода высокого давления Ру = 0,6 МПа, Д 219 х 5 мм, L = 0,6 км в районе застройки "Паново 2"	Строительство	2018 год
7	Строительство газопровода высокого давления Ру = 0,6 МПа, Д 159 х 5 мм, L = 0,8 км в микрорайоне «Новый город».	Строительство	2018 год
8	Строительство газопровода высокого давления Ру = 0,6 МПа, Д 219 х 5 мм, L = 2,3 в районе застройки "Васильевский" Давыдовского округа.	Строительство	2025 год
9	Реконструкция стационарных ГРП с заменой оборудования, выработавшего свой ресурс на современное высокоэффективное	Реконструкция	2025 год
10	Замена шкафных ГРП, выработавших свой ресурс, на современные с двумя нитками редуцирования	Реконструкция	2025 год
11	Замена газопроводов, выработавших свой ресурс	Реконструкция	2025 год

13.2 Описание проблем организации газоснабжения источников тепловой энергии

Газоснабжение потребителей муниципального образования город Кострома осуществляется природным газом, поступающим по ответвлению (Ø 400 мм) от

магистрального газопровода Горький-Череповец через газораспределительные станции ГРС Кострома-3, ГРС Кострома-4 и ГРС п. Волжский.

Система распределения природного газа осуществляется от ГРС Кострома-3, ГРС Кострома-4 и ГРС п. Волжский по 3-х ступенчатой схеме газопроводами высокого, среднего и низкого давлений.

Для стабилизации газоснабжения города, пригородной зоны и прилегающих к городу Кострома районов области по восточной и северной границе города проложен газопровод высокого давления 1,2 МПа.

Система газоснабжения города Кострома насчитывает более 45 лет эксплуатации. За этот период некоторые газопроводы отслужили свой нормативный срок и заменены новыми или санированы. Расчетная пропускная способность существующих газопроводов высокого и среднего давлений способна обеспечить газом всех существующих потребителей и в большинстве своем - перспективных потребителей. Газопроводы низкого давления удовлетворительно снабжают газом население города и мелких коммунально-бытовых потребителей. Для газоснабжения перспективных потребителей новых кварталов и микрорайонов в отдельных округах города возникнет необходимость в строительстве новых ГРП и уличных газопроводов. Реальные мероприятия по улучшению газоснабжения города с учетом перспективной застройки могут быть определены только в результате разработки проекта детальной планировки микрорайона, округа, города в целом.

Сдерживающим фактором в газификации города Кострома является недостаточная пропускная способность магистрального газопровода и ГРС Кострома-4 по газопроводам высокого давления до 1,2 МПа.

Также, одним из основных рисков реализации схемы газоснабжения является низкая заинтересованность поставщиков газа в развитии газотранспортной системы Костромской области, в том числе город Кострома, включая строительство газопроводов-отводов, ввиду отсутствия крупных потребителей.

13.3. Предложения по корректировке, утвержденной (разработке) региональной (межрегиональной) программы газификации жилищно-коммунального хозяйства, промышленных и иных организаций для обеспечения согласованности такой программы с указанными в схеме теплоснабжения решениями о развитии источников тепловой энергии и систем теплоснабжения

Изменений и корректировок программы газификации жилищно-коммунального хозяйства, промышленных и иных организаций для обеспечения согласованности такой программы с решениями о развитии источников тепловой энергии и систем теплоснабжения в прогнозируемый период не планируется.

13.4. Описание решений (вырабатываемых с учетом положений утвержденной схемы и программы развития Единой энергетической системы России) о строительстве, реконструкции, техническом перевооружении и (или) модернизации, выводе из эксплуатации источников тепловой энергии и генерирующих объектов, включая входящее в их состав оборудование, функционирующих в режиме комбинированной выработки электрической и тепловой энергии, в части перспективных балансов тепловой мощности в схемах теплоснабжения

В рамках актуализации схемы теплоснабжения, в соответствии с постановлением Правительства Российской Федерации от 25 января 2019 года № 43 «О проведении отборов

проектов модернизации тепловых электростанций» в качестве одного из вариантов развития схемы теплоснабжения поселения публичным акционерным обществом «Территориальная генерирующая компания №2» (ПАО «ТГК-2») Костромская ТЭЦ-2 предложены мероприятия по техническому перевооружению источников тепловой энергии Костромской ТЭЦ-2, отраженные в таблице 13.4.1.

Таблица 13.4.1

Мероприятия по техническому перевооружению (модернизации) оборудования
Костромской ТЭЦ-2

№ п/п	Наименование оборудования	Тип проекта реализации мероприятия	Планируемая дата начала реализации мероприятий	Планируемая дата ввода в эксплуатацию	Объем инвестирования, млрд. руб.
1	Турбоагрегат Т-100/120-130 ст. №2	Замена ЦВД, пароперепускных трубопроводов, стопорного клапана, с увеличением мощности N = 120 МВт.	01.12.2023	30.11.2024	
2	Котлоагрегат БКЗ-210-140-7 ст. №3	Замена барабана, пароперегревателя, топочных экранов, с увеличением паропроизводительности G = 250 т/ч.	01.12.2023	30.11.2024	
3	Котлоагрегат БКЗ-210-140-7 ст. №4	Замена барабана, пароперегревателя, топочных экранов, с увеличением паропроизводительности G = 250 т/ч.	01.12.2023	30.11.2024	
4	Турбоагрегат ПТ-60-130/13 ст. №1	Модернизация турбоагрегата ПТ-60-130/13 ст. №1.	01.01.2025	31.12.2025	
5	Котлоагрегат БКЗ-210-140-7 ст. №1	Модернизация котлоагрегата БКЗ-210-140-7 ст. №1.	01.01.2025	31.12.2025	

Костромская ТЭЦ-1 с 2021 года перешла на работу на розничном рынке электрической энергии и мощности. В рамках проведения данной работы выведен из эксплуатации турбогенератор ст.№4 АП-6 1956 года выпуска, а также перемаркирован турбогенератор ст.№5 со снижением электрической мощности 9 МВт до 6,764 МВт. После выполнения данных мероприятий установленная электрическая мощность станции снизилась с 33 МВт до 24,764 МВт, а установленная тепловая мощность снизилась с 450 Гкал/час до 401 Гкал/час. Мероприятия по переходу на розничный рынок электроэнергетики и мощности не влияют на изменение зоны теплоснабжения от источника Костромская ТЭЦ-1. Остающиеся в работе тепловые мощности покрывают присоединенную тепловую нагрузку с резервом тепловой мощности 13,36% или 53,559 Гкал/час.

13.5. Предложения по строительству генерирующих объектов, функционирующих в режиме комбинированной выработки электрической и тепловой энергии, указанных в схеме теплоснабжения, для их учета при разработке схемы и программы перспективного развития электроэнергетики субъекта Российской Федерации, схемы и программы развития Единой энергетической системы России, содержащие в том числе описание участия указанных объектов в перспективных балансах тепловой мощности и энергии

Строительство генерирующих объектов, функционирующих в режиме комбинированной выработки электрической и тепловой энергии в прогнозируемый период не планируется.

13.6. Описание решений (вырабатываемых с учетом положений утвержденной схемы водоснабжения городского округа Кострома) о развитии соответствующей системы водоснабжения в части, относящейся к системам теплоснабжения

Согласно утвержденному Генеральному плану города Костромы, в рассматриваемый период планируется развитие системы водоснабжения города Костромы, в том числе в части, относящейся к системам теплоснабжения. В таблице 13.6.1 представлены планируемые мероприятия в области развития водоснабжения.

Таблица 13.6.1

№	Назначение и наименование объекта	Местоположение	Мероприятия	Срок реализации
1	Водовод	от площади Сусанинской по улицам Шагова и Смирнова Юрия до автовокзала	Реконструкция	2014-2018 годы
2	Станция водоподготовки (НФС)	город Кострома, улица 1 Мая,2а	Реконструкция и модернизация	2014-2018 годы
3	ТП-330	город Кострома, улица 1 Мая,2а	Реконструкция	2014-2018 годы
4	Станция водоподготовки ОСВД производительностью 60 000 м ³ /сутки	город Кострома, улица 1 Мая,2а	Реконструкция и модернизация ВНС 1 -го подъема	2014-2018 годы
5	Водовод, п. м.-500, Д-150	по улице Сусанина Ивана (от улицы Бабушкиной Наты до улицы Шагова с врезкой по улице Никитской)	Строительство	2014-2018 годы
6	Водовод, п. м.-400, Д-500	по проспекту Мира (от улицы Сенной по улице Маршала Новикова)	Реконструкция	2014-2018 годы
7	Водовод, п. м.-350, Д-400	по проспекту Мира от улицы Боевой до улицы Пушкина	Строительство	2019-2025 годы
8	Водопровод, п. м.-300, Д-300	по улице Бульварная	Реконструкция	2019-2025 годы
9	Водопровод, п. м.-300, Д-500	по проспекту Мира от улицы Сенной до улицы Маршала Новикова	Реконструкция	2019-2025 годы
10	Водовод	по улице Лесной от улицы 1 Мая - улицы Лесная до реки Черная	Реконструкция	2019-2025 годы
11	Система водоснабжения, п.м.-2200, Д-200	через улицу Просвещения	Строительство	2014-2018 годы
12	Водовод от ОСВД до ВНС "Южная" п.м.-6200, Д-800 мм	микрорайоны Давыдовский-1, Давыдовский-2, Давыдовский-3	Проектирование и строительство	2019-2025 годы
13	Водопровод к пристройке МОУСОШ п.м.-300, Д-100	улица Задорина, дом 57	Проектирование и строительство	2019-2025 годы
14	Водопровод к МОУСОШ п.м.-200, Д-100	улица Горького, дом 7	Проектирование и строительство	2014-2018 годы
15	Водопровод спортзалу п. м.-200, Д-100	улица Пятницкая, дом 30	Проектирование и строительство	2014-2018 годы
16	Водопровод по улице Жилая п.м.-1400, Д-500	микрорайоны Давыдовский-1, Давыдовский-2, Давыдовский-3, улица Долгая поляна	Реконструкция	2014-2018 годы
17	Водопровод к детскому саду п.м.-300, Д-100	микрорайон Малышково	Проектирование и строительство	2014-2018 годы
18	Водопровод к детскому саду п.м.-200, Д-100	микрорайон Давыдовский-3	Проектирование и строительство	2014-2018 годы

№	Назначение и наименование объекта	Местоположение	Мероприятия	Срок реализации
19	Уличные сети, увеличение диаметра п.м.-2000, Д-250	город Кострома по улице Сутырина, улице Никитской, улице Шагова	Проектирование и строительство	2019-2025 годы
20	Замена водовода Д-500 мм на Д-700 мм п.м.-1600	посёлок Первомайский, посёлок Волжский микрорайон Якиманиха, посёлок Северный, по проспекту Мира от НФС до улицы Сенной	Реконструкция	2014-2018 годы
21	Водовод п. м.-5000, Д-500	посёлок Первомайский, посёлок Волжский, Фабричный район, микрорайон Якиманиха, от НФС до микрорайона Якиманиха	Проектирование и строительство	2019-2025 годы
22	Водовод от камеры дюкера до станции "Октябрьская" п.м.-2500, Д-500	Микрорайоны Давыдовский-1, Давыдовский-2, Давыдовский-3, шоссе Красносельское, улица Жужеленская	Строительство	2019-2025 годы
23	Водовод по улице Никитской от улицы Смирнова Юрия до ДК "Патриот" п.м.-750, Д-400	территория, ограниченная улицами Никитской, Скворцова, Шагова, Смирнова Юрия, Советской	Строительство	2014-2018 годы
24	Водовод от НС и РЧВ в микрорайоне Якиманиха до посёлка Волжского п.м.-5000, Д-300	посёлок Первомайский, посёлок Волжский, микрорайон Якиманиха	Строительство	2019-2025 годы
25	Водовод по улице Ленина от улицы Совхозной до улицы Пушкина п.м.-360, Д-300	Центральный район, Фабричный район	Строительство	2014-2018 годы
26	Водопровод по улице Сусанина Ивана от улицы Бабушкиной Наты до улицы Шагова с врезкой на улице Никитской, п.м.-150, Д-500	территория, ограниченная улицами Мясницкой, Шагова, Сусанина Ивана, 8 Марта, Никитской	Строительство	2014-2018 годы
27	Водопровод по улице Галичской от улицы Боевой до дома №102 по улице Галичской п.м.-450, Д-400	улица Галичская, улица Боевая, улица Смирнова, улица Карьерная	Реконструкция	2014-2018 годы
28	Водовод по улице Лесной от улицы 1 Мая, улицы Лесной до реки Черной п.м.-2500, Д-600	территория, ограниченная улицей Горная, железной дорогой, рекой Волга	Строительство	2014-2018 годы
29	Водопровод по проспекту Мира от улицы Сенной до улицы Маршала Новикова п.м.-400, Д-500	Центральный район, Фабричный район	Реконструкция	2014-2018 годы
30	Водопровод по улице Бульварной п.м.-600, Д-300	Микрорайоны Давыдовские 1,2,3, улица Профсоюзная, улица Катинская, улица Соловьина, проезд Рябиновый	Реконструкция	2019-2025 годы

№	Назначение и наименование объекта	Местоположение	Мероприятия	Срок реализации
31	Водопровод по улице Просвещения и проезду Береговому 2-му п.м.-2200, Д-200	шоссе Некрасовское, улица Просвещения	Строительство	2014-2018 годы
32	Водовод по улице Шагова п.м.-2271, Д-500	улица Шагова, улица Советская, улица Титова, улица Никитская, улица Березовая роща	Реконструкция	2019-2025 годы
33	Водовод по улице Сенной от улицы Ленина до проспекта Мира п.м.-500	Центральный район, Фабричный район	Реконструкция	2014-2018 годы
34	Водовод по проспекту Мира от улицы Боевой до улицы Пушкина п.м.-350, Д-400	проспект Мира от улицы Боевой до улицы Пушкина	Строительство	2014-2018 годы
35	Водовод от улицы Терешковой до дюкера реки Кострома п.м.-650, Д-500	шоссе Некрасовское, улица Береговая, улица Заречная, улица Гидростроительная	Реконструкция	2019-2025 годы
36	Водовод по улице Луговой, улице Коммунаров, до реки Белилки п.м.-400, Д-500	посёлок Первомайский, посёлок Волжский микрорайон Якиманиха	Реконструкция	2019-2025 годы
37	Водовод по улице Линейной от улицы Водяной до улицы Боровой п.м.-520, Д-250	посёлок Первомайский, посёлок Волжский	Строительство	2019-2025 годы
38	Водовод по улице Профсоюзной Д-500	Микрорайоны Давыдовский 1, 2, 3, улица Жужеленская, Красносельское шоссе	Реконструкция	2019-2025 годы
39	Водовод от дюкера до ВНС "Октябрьская" п.м.-2500, Д-500	Микрорайоны Давыдовский 1, 2, 3, улица Жужеленская, Красносельское шоссе	Строительство	2019-2025 годы
40	Водовод с закольцовкой с Д 500 мм по улице Ленина и Д300 мм по Речному проспекту п.м.-250, Д-200	посёлок Первомайский, посёлок Волжский, Фабричный район, микрорайон Якиманиха	Проектирование и строительство	2019-2025 годы

13.7. Предложения по корректировке, утвержденной (разработке) схемы водоснабжения городского округа Кострома для обеспечения согласованности такой схемы и указанных в схеме теплоснабжения решений о развитии источников тепловой энергии и систем теплоснабжения

Изменений или корректировок схемы водоснабжения города Костромы в прогнозируемый период не планируется.

Раздел 14. Индикаторы развития систем теплоснабжения городского округа

Количество прекращений подачи тепловой энергии, теплоносителя в результате технологических нарушений на тепловых сетях

Повышение надежности системы коммунального теплоснабжения является одной из важнейших задач в теплоснабжении города. Развитие крупных систем теплоснабжения, старение тепловых сетей, проложенных в годы массового строительства, увеличение повреждаемости теплопроводов до 30-40 и более повреждений на 100 км в год приводит к снижению надежности теплоснабжения, значительным эксплуатационным затратам и отрицательным социальным последствиям. Повреждения на трубопроводах большого диаметра приводят к длительным перерывам в подаче теплоты целым жилым районам и к выходу из строя систем отопления в десятках зданий.

Надежность функционирования системы теплоснабжения должна обеспечиваться целым рядом мероприятий, осуществляемых на стадиях проектирования и строительства, а также в период эксплуатации.

Под надежностью понимается свойство системы теплоснабжения выполнять заданные функции в заданном объеме при определенных условиях функционирования. Применительно к системе коммунального теплоснабжения в числе заданных функций рассматривается бесперебойное снабжение потребителей теплом и горячей водой требуемого качества и недопущение ситуаций, опасных для людей и окружающей среды. Надежность является комплексным свойством, оно в зависимости от назначения объекта и условий его эксплуатации может включать ряд свойств (в отдельности или в определенном сочетании), основными из которых являются безотказность, долговечность, ремонтпригодность, сохраняемость, устойчивоспособность, режимная управляемость, живучесть и безопасность.

Ниже приведены определения терминов свойств, характеризующих надежность.

Безотказность - свойство объекта непрерывно сохранять работоспособность в течение некоторого времени или некоторой наработки.

Долговечность - свойство объекта сохранять работоспособность до наступления предельного состояния при установленной системе технического обслуживания и ремонта.

Ремонтпригодность - свойство объекта, заключающееся в приспособлении к предупреждению и обнаружению причин возникновения его отказов, повреждений и устранению их последствий путем проведения технического обслуживания и ремонтов.

Сохраняемость - свойство объекта непрерывно сохранять исправное или только работоспособное состояние в течение и после хранения.

Устойчивоспособность - свойство объекта непрерывно сохранять устойчивость в течение некоторого времени.

Режимная управляемость - свойство объекта поддерживать нормальный режим посредством управления.

Живучесть - свойство объекта противостоять возмущениям, не допуская их каскадного развития с массовым нарушением питания потребителей.

Безопасность - свойство объекта не допускать ситуации, опасные для людей и окружающей среды.

Степень снижения надежности выражается в частоте возникновения отказов и величине снижения уровня работоспособности или уровня функционирования системы теплоснабжения. Полностью работоспособное состояние - это состояние системы, при котором выполняются все заданные функции в полном объеме. Под отказом понимается событие, заключающееся в переходе системы теплоснабжения с одного уровня работоспособности на другой, более низкий в результате выхода из строя одного или нескольких элементов системы. Событие, заключающееся в переходе системы теплоснабжения с одного уровня работоспособности на другой, отражающийся на теплоснабжении потребителей, является аварией. Таким образом, авария также является отказом, но с более тяжелыми последствиями.

Наиболее слабым звеном системы теплоснабжения являются тепловые сети. Основная причина этого - наружная коррозия подземных теплопроводов, в первую очередь подающих линий водяных тепловых сетей, на которые приходится 80 % всех повреждений.

Не имеется какой-либо общей теории надежности системы теплоснабжения, позволяющей оценивать надежность системы по всем или большинству показателей надежности, характеризующих в совокупности надежность системы. Оценка надежности системы производится на основе использования отдельных показателей надежности. В частности, для оценки надежности системы теплоснабжения используются такие показатели, как интенсивность отказов и относительный аварийный недоотпуск теплоты.

Интенсивность отказов определяется по зависимости:

$$P = \sum M_{от} \cdot n_{от} / \sum M_{п},$$

где $M_{от}$ - материальная характеристика участков тепловой сети, выключенных из работы при отказе, м²;

$n_{от}$ - время вынужденного выключения участков сети, вызванное отказом и его устранением, ч;

$M_{п}$ - произведение материальной характеристики тепловой сети данной системы теплоснабжения на плановую длительность ее работы за заданный период времени (обычно за год).

Материальной характеристикой тепловой сети, состоящей из "n" участков, является величина M , представляющая собой сумму произведений диаметров трубопроводов на их длину в метрах (учитываются как подающие, так и обратные трубопроводы).

Относительный аварийный недоотпуск теплоты может быть определен по формуле

$$q = \sum Q_{ав} / \sum Q,$$

где $\sum Q_{ав}$ - аварийный недоотпуск теплоты за год;

$\sum Q$ - расчетный отпуск теплоты всей системой теплоснабжения за годом

Указанные показатели в определенной мере характеризуют надежность работы системы теплоснабжения. По динамике изменений этих показателей во времени (например, из года в год) можно судить о прогрессе или деградации надежности системы теплоснабжения.

Отказ – событие, заключающееся в нарушении работоспособного состояния объекта.

Авария тепловых сетей – повреждение магистрального трубопровода тепловой сети, если в период отопительного сезона это привело к перерыву теплоснабжения объектов жилищно-коммунального хозяйства на срок 36 ч. и более.

Таблица 14.1.2

Количество прекращений подачи тепловой энергии, теплоносителя в результате технологических нарушений на тепловых сетях на 1 км. тепловых сетей, ед/км

Количество прекращений подачи тепловой энергии, теплоносителя, едом/км	2019	2020	2021	2022	2023	2024	2025	2026-2028
Тепловые сети концессионного соглашения	3,49	2,9	2,56	2,29	2,07	2,07	2,07	2,07
Тепловые сети ПАО «ТГК-2»	1,109	1,106	1,103	1,101	1,100	1,100	1,100	1,100

Количество прекращений подачи тепловой энергии, теплоносителя в результате технологических нарушений на источниках тепловой энергии

Количество прекращений подачи тепловой энергии, теплоносителя в ретроспективном периоде, с разбивкой по источникам централизованного теплоснабжения, приведено в таблице ниже.

Таблица 14.2.1

№ пп	Наименование объекта	Количество прекращений подачи тепловой энергии, теплоносителя в результате технологических нарушений на источниках тепловой энергии на 1 Гкал/час установленной мощности					
		Текущее значение	Плановое значение				
			2016	2017	2018	2019	2020
1	По тепловым сетям от всех источников тепловой энергии, включая сторонние МУП г.Костромы «Городские сети»	-	-	-	-	-	-
2	Костромская ТЭЦ-1	-	-	-	-	-	-
3	Костромская ТЭЦ-2	-	-	-	-	-	-
4	Тепловые сети	-	-	-	-	-	-
ВСЕГО:		-	-	-	-	-	-

**Удельный расход условного топлива на единицу тепловой энергии,
отпускаемой с коллекторов источников тепловой энергии**

Котельные города Костромы

Фактические удельные расходы топлива на выработку тепловой энергии от источников теплоснабжения города Костромы приведены в таблице 14.3.1.

Таблица 14.3.1

№ п/п	Адрес источника теплоснабжения	Фактические удельные расходы топлива на выработку тепловой энергии в 2021 г., кг.у.т./Гкал
1	Районная котельная КТЭЦ-2	154,443
2	Котельная улица Беленогова Юрия, дом 18/1	202,4
3	Котельная улица Береговая, 45	168,81
4	Котельная улица Боровая, 4	176,48
5	Котельная улица Водяная, 95а	182,5
6	Котельная городок Военный 1-й, 10	180,36
7	Котельная поселок Волжский	171,25
8	Котельная улица Голубкова, 9а	164,69
9	Котельная улица 2-я Загородная, 40а	192,96
10	Котельная шоссе Кинешемское, 72	189,98
11	Котельная шоссе Кинешемское, 86	186,13
12	Котел наружного размещения улица Костромская, 48а	157,72
13	Котельная улица Машиностроителей, 5 строение I	174,87
14	Котельная улица Машиностроителей, 6	182,69
15	Котельная поселок Новый, 15	151,58
16	Котельная улица Партизанская, 37 строение I	194,33
17	Котельная улица Пастуховская, 37	158,89
18	Котельная улица Почтовая, 9	166,04
19	Котельная улица Просвещения, 22 строение I	175,48
20	Котельная проезд Речной, 7	188,08
21	Котельная улица Советская, 22а	185,05
22	Котельная улица Солоница, 5	196,19
23	Котельная улица Сплавщиков, 4	180,79
24	Котельная улица Сутырина, 8	172,51
25	Котельная поселок Учхоза «Костромской»	201,52
26	Котельная улица Шагова, 205 строение I	166,36
27	Котельная улица Московская, 105	159,33
28	Котельная улица Смирнова Юрия, 41а	177,19
29	Котельная улица Советская, 122а	188,84
30	Котельная Санаторий «Костромской»	193,98
31	Котельная улица Вокзальная, 56	147,15
32	Блочно-модульная котельная БМК-0,35 МВт для ж.д.1,3	163,43
33	Блочно-модульная котельная БМК-0,25 МВт для ж.д.7,8,8а,8б	168,73
34	Котельная улица Лесная, 27 строение I	164,72
35	Котельная улица Никитская, 47в	154,31

36	Котельная улица Костромская, 99	н/д
37	Котельная улица Вокзальная, 1	360,69
38	Автономный источник теплоснабжения улица Бульварная, 6	154,1
39	Автономный источник теплоснабжения улица Линейная, 5	170,66
40	Автономный источник теплоснабжения проспект Речной, 72	164,47
41	Автономный источник теплоснабжения проспект Речной, 145	170,89
42	Автономный источник теплоснабжения улица Профсоюзная, 12в	163,3
43	Блочно-модульная котельная микрорайон Черноречье, 20а	162,601
44	Блочно-модульная котельная улица Ленина, 154	н/д
45	Котельная проезд Апраксинский, 45	н/д

В таблице 14.3.2 представлены перспективные значения удельных расходов условного топлива на отпуск тепловой энергии с коллекторов котельных города Костромы

Таблица 14.3.2

Удельный расход условного топлива на отпуск тепловой энергии с коллекторов котельных

№ источни- ка тепло- снабжения	Теплоснабжающая организация	Источники теплоснабжения	УРУТ на отпуск тепловой энергии, кг у.т./Гкал					
			2021 г.	2022 г.	2023 г.	2024 г.	2025 г.	2026-2028 г.г.
Промышленные и ведомственные котельные								
1	МУП города Костромы «Городские сети»	Котельная шоссе Кинешемское, 72	196,1	195,52	199,4	199,4	199,4	199,4
2		Котельная шоссе Кинешемское, 86	195,56	202,36	202,5	202,5	202,5	202,5
3		Котельная улица Партизанская, 37, строение 1	203,78	205,06	160,2	160,2	160,2	160,2
4		Котельная улица Просвещения, 22, строение 1	177,58	166,26	180,8	180,8	180,8	180,8
5		Котельная улица Вокзальная, 1, строение 1	398,65	203,97	217,2	217,2	217,2	217,2
6		Котельная улица Беленогова Юрия, 18	207,71	195,94	207	207	207	207
7		Котельная улица Пастуховская, 37а	164,31	166,69	166,2	166,2	166,2	166,2
8		Котельная улица Советская, 22а	188,22	188,29	188,4	188,4	188,4	188,4
9		Котельная улица Сплавщиков, 4, строение 1	184,57	203,01	224,6	224,6	224,6	224,6
10		Котельная улица Водяная, 95а	183,84	183,68	182,9	182,9	182,9	182,9
11		Котельная улица Сутырина, 8	172,51	164,12	169,9	169,9	169,9	169,9
12		Котельная улица Шагова, 205, строение 1	167,75	178,72	179,8	179,8	179,8	179,8
13		Котельная улица Советская, 122а	191,18	183,23	196,8	196,8	196,8	196,8
14		Котельная улица Лесная, 27, строение 1	166,79	160,66	160,5	160,5	160,5	160,5
15		Котельная улица Машиностроителей, 6	182,69	174,43	183,2	183,2	183,2	183,2
16		Котельная улица Загородная 2-я, 40а	194,22	190,92	192,3	192,3	192,3	192,3
17		Котельная улица Машиностроителей, 5, строение 1	177,17	183,22	181,7	181,7	181,7	181,7
18		Котельная улица Солоница, 5	199,99	195,81	196,4	196,4	196,4	196,4
19		Котельная поселок Новый, 15	155,9	162,99	163,6	163,6	163,6	163,6
20		Котельная поселок Учхоза «Костромской» Костромской	208,24	170,51	202,7	202,7	202,7	202,7
21		Котельная улица Боровая, 4	179,83	166,75	166,3	166,3	166,3	166,3
22		Котельная улица Голубкова, 9а	169,3	190,12	197,6	197,6	197,6	197,6

23		Котельная улица Почтовая, 9	166,04	158,35	165,5	165,5	165,5	165,5
24		Котельная улица Береговая, 45	168,81	160,74	168,3	168,3	168,3	168,3
25		Котельная поселок Волжский	171,25	167,19	189,2	189,2	189,2	189,2
26		Котельная Военный городок-1, 10	187,52	187,68	205,2	205,2	205,2	205,2
27		Котельная улица Вокзальная, 56	152,95	157,24	164	164	164	164
28		Котельная улица Костромская, 48а	157,72	154,37	161,7	161,7	161,7	161,7
30		Котельная улица Костромская, 99	170,7	170,7	170,7	170,7	170,7	170,7
31		Котельная улица Московская, 105	163,63	166,73	169,3	169,3	169,3	169,3
32		БМК-0,35 Мвт, улица Красная Байдарка, 1, 3	168,94	160,59	158,5	158,5	158,5	158,5
33		БМК-0,25 Мвт, улица Красная Байдарка 7-8	169,05	157,08	159,5	159,5	159,5	159,5
34		Котельная санаторий «Костромской»	206,51	174,27	215,6	215,6	215,6	215,6
35	ПАО «ТГК-2»	Районная котельная КТЭЦ-2	163,689	163,211	168	168	168	168
36	Филиал ООО «Газпром теплоэнерго Иваново» «Костромской»	Котельная микрорайон Черноречье, 20а	158,44	158,44	158,44	158,44	158,44	158,44
37	ООО «СТТ»	Котельная улица Ленина, 154	146,9	146,9	146,9	146,9	146,9	146,9
38	ООО "КостромаТеплоРемонт"	Котельная улица Костромская, 99	162,28	162,28	162,28	162,28	162,28	162,28
39	ИП Румянцева С.В.	Котельная проезд Апраксинский, 45	199,95	199,95	199,95	199,95	199,95	199,95

ТЭЦ города Костромы

Фактические удельные расходы топлива на отпуск с коллекторов тепловой энергии от источников комбинированной выработки тепловой и электрической энергии ПАО «ТГК-2» в период 2018 - 2021 гг. приведены в таблице 14.3.3.

Таблица 14.3.3

№ п/п	Наименование источника	Фактические удельные расходы топлива на отпуск тепловой энергии, кг. у. т./Гкал			
		2018 год	2019 год	2020 год	2021 год
1	Костромская ТЭЦ-1	162,5	171,4	170,8	165,6
2	Костромская ТЭЦ-2	167,1	170,5	169,3	171,7

В таблице 14.3.4 представлены перспективные значения удельных расходов условного топлива на отпуск тепловой энергии с коллекторов ТЭЦ города Костромы

Таблица 14.3.4

Удельный расход условного топлива на отпуск тепловой энергии с коллекторов

Наименование показателя, единица измерения	2021 г.	2022 г.	2023 г.	2024 г.	2025 г.	2026-2028 г.г.
Костромская ТЭЦ-1						
Отпуск тепловой энергии внешним потребителям, тыс. Гкал	749,125	538,34	549,798	538,34	538,34	538,34
Средневзвешенный за год удельный расход условного топлива на отпуск тепловой энергии, кг у.т./Гкал	167,8	167,8	167,8	167,8	167,8	167,8
Костромская ТЭЦ-2						
Отпуск тепловой энергии внешним потребителям, тыс. Гкал	1044,204	904,312	858,2835218	864,579	864,579	864,579
Средневзвешенный за год удельный расход условного топлива на отпуск тепловой энергии, кг у.т./Гкал	170,6	170,6	170,6	170,6	170,6	170,6
Районная котельная КТЭЦ-2						
Отпуск тепловой энергии внешним потребителям, тыс. Гкал	118,395	115,236	115,236	115,236	115,236	115,236
Средневзвешенный за год удельный расход условного топлива на отпуск тепловой энергии, кг у.т./Гкал	163,689	163,211	168	168	168	168

В таблице 14.3.5 представлены перспективные значения удельных расходов условного топлива на отпуск электрической энергии с шин Костромских ТЭЦ-1 и ТЭЦ-2.

Таблица 14.3.5

Перспективные значения удельных расходов условного топлива на отпуск электрической энергии с шин Костромских ТЭЦ-1 и ТЭЦ-2.

Наименование показателя, единица измерения	2021 г.	2022 г.	2023 г.	2024 г.	2025 г.	2026-2028 г.
Костромская ТЭЦ-1						
Удельный расход условного топлива, г/кВт·ч	167,4	167,4	167,4	167,4	167,4	167,4
Костромская ТЭЦ-2						
Удельный расход условного топлива, г/кВт·ч	228,14	224,06	257,2	257,2	257,2	257,2

Отношение величины технологических потерь тепловой энергии, теплоносителя к материальной характеристике тепловой сети

В таблице ниже приведены значения отношения величины технологических потерь тепловой энергии ($\text{м}^2/\text{Гкал}$), теплоносителя ($\text{м}^2/\text{м}^3$) к материальной характеристике тепловых сетей действующих теплоисточников в период с 2021 по 2028 гг.

Таблица 14.4.1

№ п/п	Теплоснабжающая организация	Источник теплоснабжения	2021	2022	2023	2024	2025	2026-2028	2021	2022	2023	2024	2025	2026-2028
Источники комбинированной выработки тепловой и электрической энергии			$\text{м}^2/\text{Гкал}$						$\text{м}^2/\text{м}^3$					
1	ПАО «ТГК-2»	тепловые сети	2,7542	2,7542	2,7542	2,7542	2,7542	2,7542	0,839	0,839	0,839	0,839	0,839	0,839
Промышленные и ведомственные котельные			$\text{м}^2/\text{Гкал}$						$\text{м}^2/\text{м}^3$					
1	МУП города Костромы «Городские сети»	Котельная улица Пастуховская, 37	2,814	2,814	2,814	2,81	2,814	2,814	1,26	1,26	1,26	1,26	1,26	1,26
2		Котельная поселок Новый, 15												
3		Котельная улица Лесная, 27, строение 1												
4		Котельная улица Советская, 122а												
5		Котельная улица Советская, 22а												

38		от ЦТП, Запрудня, 19. Отопление, ГВС												
39		От ТЭЦ-1, ТЭЦ-2, Районная котельная КТЭЦ-2												
40		Котельная санаторий «Костромской»												
41	ПАО «ТГК-2»	Районная котельная КТЭЦ-2	-	-	-	-	-	-	-	-	-	-	-	-
42	Филиал ООО «Газпром теплоэнерго Иваново» «Костромской»	Котельная микрорайон Черноречье,20а	2,64	2,64	2,64	2,64	2,64	2,64	0,104	0,104	0,104	0,104	0,104	0,104
43	ООО «СТТ»	Котельная улица Ленина, 154	2,34	2,34	2,34	2,34	2,34	2,34	-	-	-	-	-	-
44	ООО "КостромаТеплоРемонт"	Котельная улица Костромская, 99	8,751	8,751	8,751	8,751	8,751	8,751	0,506	0,506	0,506	0,506	0,506	0,506

Коэффициент использования установленной тепловой мощности

КИУТМ - коэффициент использования установленной тепловой мощности. Численно равняется отношению фактической выработки тепловой энергии за определённый период к теоретической выработке при работе без остановок на установленной тепловой мощности.

Костромская ТЭЦ-1

Установленная тепловая мощность Костромской ТЭЦ-1 составляет 401 Гкал/ч. В таблице 14.5.1 представлены перспективные значения коэффициента использования установленной тепловой мощности Костромской ТЭЦ-1 в период 2020-2028 гг.

Таблица 14.5.1

Коэффициенты использования установленной тепловой мощности Костромской ТЭЦ-1

Источник	2021	2022	2023	2024	2027	2028
Костромская ТЭЦ-1	22,07	16,03	16,03	16,03	16,03	16,03

Костромская ТЭЦ-2

Установленная тепловая мощность Костромской ТЭЦ-2 составляет 611 Гкал/ч. В таблице 14.5.2 представлены перспективные значения коэффициента использования установленной тепловой мощности Костромской ТЭЦ-2 в период 2020-2028 гг.

Таблица 14.5.2

Коэффициенты использования установленной тепловой мощности Костромской ТЭЦ-2

Источник	2021	2022	2023	2024	2027	2028
Костромская ТЭЦ-2	16,93	17,00	16,90	16,90	16,90	16,90

Котельная улица Почтовая, 9	91,67	91,67	91,67	91,67	91,67	91,67
Котельная улица Просвещения, 22 строение 1	154,57	154,57	154,57	154,57	154,57	154,57
Котельная проезд Речной, 7	Закрытие котельной	-	-	-	-	-
Котельная улица Советская, 22а	Переключение на Пастуховскую 37	-	-	-	-	-
Котельная улица Солоница, 5	99,84	99,84	99,84	99,84	99,84	99,84
Котельная улица Сплавщиков, 4	76,67	76,67	76,67	76,67	76,67	76,67
Котельная улица Сутырина, 8	51,04	51,04	51,04	51,04	51,04	51,04
Котельная поселок Учхоза «Костромской»	621,16	621,16	621,16	621,16	621,16	621,16
Котельная улица Шагова, 205 строение 1	60,76	60,76	60,76	60,76	60,76	60,76
Котельная улица Московская, 105	155,47	155,47	155,47	155,47	155,47	155,47
Котельная улица Смирнова Юрия, 41а	Переключение на ПАО «ТГК-2»	-	-	-	-	-
Котельная улица Советская, 122а	80,18	80,18	80,18	80,18	80,18	80,18
Котельная Санаторий «Костромской»	-	-	-	-	-	Строительство БМК
Котельная улица Вокзальная, 56	181,01	181,01	181,01	181,01	181,01	181,01
Блочно-модульная котельная БМК-0,35 МВт для ж.д. 1,3	132,73	132,73	132,73	132,73	132,73	132,73
Блочно-модульная котельная БМК-0,25 МВт для ж.д. 7,8,8а,8б	279,42	279,42	279,42	279,42	279,42	279,42
Котельная улица Лесная, 27 строение 1	220,19	220,19	220,19	220,19	220,19	220,19
Котельная улица Никитская, 47в	98,6	98,6	98,6	98,6	98,6	98,6
Котельная улица Костромская, 99	121,34	121,34	121,34	121,34	121,34	121,34
Котельная улица Вокзальная, 1	112,64	112,64	112,64	112,64	112,64	112,64
Автономный источник теплоснабжения улица Бульварная, 6	-	-	-	-	-	-
Автономный источник теплоснабжения улица Линейная, 5	-	-	-	-	-	-
Автономный источник теплоснабжения проспект Речной, 72	-	-	-	-	-	-
Автономный источник теплоснабжения проспект Речной, 145	-	-	-	-	-	-
Автономный источник теплоснабжения улица Профсоюзная, 12в	-	-	-	-	-	-
Блочно-модульная котельная микрорайон Черноречье, 20а	117,72	117,72	117,72	117,72	117,72	117,72
Блочно-модульная котельная улица Ленина, 154	-	-	-	-	-	-
Котельная проезд Апраксинский, 45	464,7	464,7	464,7	464,7	464,7	464,7

Доля тепловой энергии, выработанной в комбинированном режиме

В таблице 14.7.1 представлена доля тепловой энергии, выработанная в

комбинированном режиме выработки тепловой и электрической энергии, в общей величине, выработанной теплоэнергии в городе Костроме за актуализируемый и прогнозные периоды.

Таблица 14.7.1

Доля тепловой мощности ТЭЦ в городе Костроме

Период	2021	2022	2023	2024	2027	2028
Доля комбинированной выработки	0,65	0,65	0,65	0,66	0,66	0,66

Удельный расход условного топлива на отпуск электрической энергии

Фактические за базовый год актуализации, плановые на следующие два года и прогнозные на следующие периоды удельные расходы условного топлива на выработку электроэнергии в теплофикационном цикле, на выработку электроэнергии в конденсационном цикле, на отпуск тепловой энергии от Костромских ТЭЦ-1 и ТЭЦ-2 приведены в таблице 14.8.1.

Таблица 14.8.1

Наименование источника энергоснабжения	Удельный расход условного топлива	Един. изм.	2018	2019	2020	2021-28
Костромская ТЭЦ-1	На отпуск э/э	г/кВт·ч	165,492	168,1	172,928	165,17
	Конденсационный цикл	г/кВт·ч	573,563	703,1	0	0
	Теплофикационный цикл	г/кВт·ч	164,94	167,1	172,928	165,17
Костромская ТЭЦ-2	На отпуск э/э	г/кВт·ч	248,982	238,952	238,952	238,952
	Конденсационный цикл	г/кВт·ч	424,88	461,672	461,672	461,672

Коэффициент использования теплоты топлива

Коэффициент использования теплоты топлива — показатель оценки эффективности теплофикации. Представляет собой отношение тепловых эквивалентов, отпущенных от ТЭЦ теплоты и электрической энергии к тепловому эквиваленту сожженного топлива:

$$\eta = \frac{Q+E}{B * Q_{min}^p},$$

где:

Q – количество отпущенной тепловой энергии;

E – количество отпущенной электроэнергии по тепловому эквиваленту;

B – расход топлива;

Q_{min} – низшая удельная теплота сгорания топлива.

В таблице 14.9.1 приведены значения коэффициентов использования теплоты топлива источника комбинированной выработки электрической и тепловой энергии города Костромы – Костромской ТЭЦ-2

Значения коэффициентов использования теплоты топлива источника комбинированной выработки электрической и тепловой энергии города Костромы

Показатель	Значение коэффициента							
	2021	2022	2023	2024	2025	2026	2027	2028
Отпуск электроэнергии с шин, тыс. кВт*ч	721424	709617	706141	706141	706144	706789	705301	704605
Отпуск тепла, Гкал	922695	899683	880490	868766	870302	870573	871231	871231
Коэффициент использования топлива	65,5	65,1	64,6	64,2	63,8	64,3	64,4	64,4
УРУТ (электроэнергии) г/кВт*ч	247,856	250,139	252,269	254,212	256,42	253,531	253,156	253,211
УРУТ (тепла) кг/Гкал	170,859	171,234	171,516	171,707	171,812	171,675	171,479	171,508

Доля отпуска тепловой энергии, осуществляемого потребителям по приборам учета, в общем объеме отпущенной тепловой энергии

Сведения о наличии коммерческого приборного учета тепловой энергии, отпущенной из тепловых сетей потребителям, и анализ планов по установке приборов учета тепловой энергии и теплоносителя в период с 2021 по 2028 гг. представлены в таблице ниже.

Таблица 14.10.1

№ п/п	Источник теплоснабжения	Обеспеченность потребителей приборами учета по годам, %					
		2021	2022	2023	2024	2025	2026 - 2028
1	МУП города Костромы «Городские сети»	65,168	65,168	65,168	65,168	65,168	65,168
2	Костромская ТЭЦ-1	57,5	57,5	57,5	57,5	57,5	57,5
3	Костромская ТЭЦ-2	82,3	82,3	82,3	82,3	82,3	82,3
4	Районная котельная КТЭЦ-2	75,6	75,6	75,6	75,6	75,6	75,6

В таблице 14.10.2 представлен перечень источников тепловой энергии города Костромы с указанием наличия установленных приборов учета отпущенной тепловой энергии и рекомендации экспертной группы по необходимости установки дополнительных приборов учета.

Таблица 14.10.2

№пп	Наименование источника, адрес	Наличие прибора учета, да/нет
1	Костромская ТЭЦ-1, город Кострома, улица Ерохова, 11	да
2	Костромская ТЭЦ-2, город Кострома, улица Индустриальная, 38	да
3	Районная котельная КТЭЦ-2, город Кострома, Ярославская, 39а	да
4	Котельная улица Беленогова Юрия, дом 18/1, город Кострома, улица Беленогова Юрия, дом 18/1 пом.2	да
5	Котельная улица Береговая, 45, город Кострома, улица Береговая, 45	да
6	Котельная улица Боровая, 4, город Кострома, улица Боровая, 4	да
7	Котельная улица Водяная, 95а, город Кострома, улица Водяная, 95а	да
8	Котельная городок Военный 1-й, 10, город Кострома, городок Военный 1-й, 10	нет
9	Котельная поселок Волжский, город Кострома, поселок Волжский	да
10	Котельная улица Голубкова, 9а, город Кострома, улица Голубкова, 9а	да
11	Котельная улица 2-я Загородная, 40а, город Кострома, улица 2-я Загородная, 40а	да
12	Котельная шоссе Кинешемское, 72, город Кострома, Шоссе Кинешемское, 72 пом.4	да
13	Котельная шоссе Кинешемское, 86, город Кострома, Шоссе Кинешемское, 86	да
14	Котел наружного размещения улица Костромская, 48а, город Кострома, улица Костромская, 48а	да
15	Котельная улица Машиностроителей, 5 строение1, город Кострома, улица Машиностроителей, 5 строение1	да
16	Котельная улица Машиностроителей, 6, город Кострома, улица Машиностроителей, 6	да
17	Котельная поселок Новый, 15, город Кострома, поселок Новый,	да

№пп	Наименование источника, адрес	Наличие прибора учета, да/нет
	15	
18	Котельная улица Партизанская, 37 строение1, город Кострома, улица Партизанская, 37 строение1	нет
19	Котельная улица Пастуховская, 37, город Кострома, улица Пастуховская, 37	да
20	Котельная улица Почтовая, 9, город Кострома, улица Почтовая, 9 пом.2 (комн.№№1-8,12,13)	да
21	Котельная улица Просвещения, 22 строение1, город Кострома, улица Просвещения, 22 строение1	да
22	Котельная проезд Речной, 7, город Кострома, проезд Речной, 7	нет
23	Котельная улица Советская, 22а ,город Кострома, улица Советская, 22а	нет
24	Котельная улица Солоница, 5, город Кострома, улица Солоница, 5	да
25	Котельная улица Сплавщиков, 4, город Кострома, улица Сплавщиков, 4	да
26	Котельная улица Сутырина, 8, город Кострома, улица Сутырина, 8	да
27	Котельная поселок Учхоза «Костромской», город Кострома, поселок Учхоза «Костромской» Костромской	да
28	Котельная улица Шагова, 205 строение1, город Кострома, улица Шагова, 205 строение1	да
29	Котельная улица Московская, 105, город Кострома, улица Московская, 105 литер Р-1	да
30	Котельная улица Смирнова Юрия, 41а, город Кострома, улица Смирнова Юрия, 41а	да
31	Котельная улица Советская, 122а, город Кострома, улица Советская, 122а	да
32	Котельная Санаторий «Костромской», город Кострома, Санаторий «Костромской»	да
33	Котельная улица Вокзальная, 56, город Кострома, улица Вокзальная, 56	да
34	Блочно-модульная котельная БМК-0,35 МВт для ж.д.1,3, город Кострома, улица Красная байдарка в районе ж/д №1,3	да
35	Блочно-модульная котельная БМК-0,25 МВт для ж.д.7,8,8а,8б, город Кострома, улица Красная байдарка в районе ж/д №7,8,8а,8б	да
36	Котельная улица Лесная, 27 строение1, город Кострома, улица Лесная, 27 строение1	да
37	Котельная улица Никитская, 47в, город Кострома, улица Никитская, 47в	да
38	Котельная улица Костромская, 99, город Кострома, улица Костромская, 99	нет
39	Котельная улица Вокзальная, 1, город Кострома, улица Вокзальная, 1 помещение 1	да
40	Автономный источник теплоснабжения улица Бульварная, 6, город Кострома, улица Бульварная, 6	да
41	Котельная улица Линейная, 5 город Кострома, улица Линейная, 5	да
42	Автономный источник теплоснабжения проспект Речной, 72 , город Кострома, проспект Речной, 72	да
43	Автономный источник теплоснабжения проспект Речной, 145,	да

№пп	Наименование источника, адрес	Наличие прибора учета, да/нет
	город Кострома, проспект Речной, 145	
44	Автономный источник теплоснабжения улица Профсоюзная, 12в, город Кострома, улица Профсоюзная, 12в	да
45	Блочно-модульная котельная микрорайон Черноречье, 20а, город Кострома, микрорайон Черноречье, 20а	нет
46	Блочно-модульная котельная улица Ленина, 154, город Кострома, улица Ленина, 154	нет
47	Котельная проезд Апраксинский, 45, город Кострома, проезд Апраксинский, 45	нет

Таким образом, согласно предварительным перспективным планам развития системы теплоснабжения города Костромы и с учетом возможности закрытия ряда источников тепловой энергии, по мнению экспертной группы необходимо дополнительно установить на котельных города не менее 6 приборов учета отпущенной тепловой энергии.

Доля отпуска тепловой энергии, осуществляемого потребителям по приборам учета в объеме всей отпущенной тепловой энергии за базовый период, представлена в таблице 14.10.3.

Таблица 14.10.3

Вид указания данных потребления энергии	Отпуск тепловой энергии, Гкал	% от общего кол-ва потребленной ТЭ
Потреблено по приборам учета	290 361,4	65,2
Потреблено по нормативам потребления/договорной нагрузке	155 196,83	34,8
ВСЕГО:	445 558,23	100,0 %

Средневзвешенный срок эксплуатации тепловых сетей

В таблице 14.11.1 приведены средневзвешенные по материальной характеристике сроки эксплуатации тепловых сетей города Костромы.

Таблица 14.11.1

Наименование источника теплоснабжения, место нахождения источника теплоснабжения	Средневзвешенный срок эксплуатации тепловых сетей, лет
Котельная улица Пастуховская, 37	41,3
Котельная улица Лесная, 27, строение 1	46,2
Котельная улица Советская, 122а	53,3
Котельная улица Советская, 22а	32,9
Котельная улица Партизанская, 37, строение 1	34
Котельная улица Боровая, 4	39,1
Котельная улица Солоница, 5	39,9
Котельная улица Сплавщиков, 4, строение 1	52,3
Котельная улица Водяная, 95а	35,4
Котельная проезд Речной, 7, строение 1	31
Котельная улица Просвещения, 22, строение 1	35,7
Котельная улица Сутырина, 8	33,4
Котельная улица Смирнова Юрия, 41а	37,5
Котельная шоссе Кинешемское, 72	53,7
Котельная шоссе Кинешемское, 86	41
Котельная улица Шагова, 205, строение 1	31,4
Котельная улица Машиностроителей, 6	42
Котельная улица Машиностроителей, 5, строение 1	43,7
Котельная улица Беленогова Юрия, 18	32,7
Котельная поселок Учхоза «Костромской» Костромской	56
Котельная улица Загородная 2-я, 40а	34,2
Котельная поселок Новый, 15	19,3
Тепловые сети от ЦТП проезд Строительный, 3б	49,1
Котельная улица Голубкова, 9а	37,7
Котельная улица Почтовая, 9	43,5
Котельная улица Береговая, 45	25,8
Тепловые сети от ЦТП улица Запрудня, 11а	38,7
Котельная улица Костромская, 48а	2
Котельная Военный городок-1, 10	55,5
Котельная улица Никитская, 47в	22,9
Котельная улица Московская, 105	36
Котельная улица Вокзальная, 5б	14,8
Тепловые сети от ЦТП улица Запрудня, 19	32,6
БМК-0,35 Мвт, улица Красная Байдарка, 1, 3	23,8
БМК-0,25 Мвт, улица Красная Байдарка 7-8	20,2
Костромская ТЭЦ-1, улица Ерохова, 11	35,9
Костромская ТЭЦ-2, улица Индустриальная, 38	32,3
Районная котельная КТЭЦ-2, улица Ярославская, 37	28,9
Распределительные сети ПАО «ТГК-2»	36
Котельная микрорайон Черноречье, 20а	36,3
Котельная санаторий «Костромской»	16,4
Котельная поселок Волжский	31,7
Котельная улица Костромская, 99	38,4
Котельная проезд Апраксинский, 45	4

Отношение материальной характеристики тепловых сетей, реконструированных за год, к общей материальной характеристике тепловых сетей

Согласно плану инвестиционной программы ПАО «ТГК-2» по развитию теплоснабжения города Костромы предлагаются для строительства или реконструкции магистральные тепловые сети для повышения эффективности функционирования системы теплоснабжения.

Таблица 14.12.1

Наименование источника теплоснабжения	Материальная характеристика тепловых сетей, реконструированных за год, м ²					Материальная характеристика тепловых сетей системы теплоснабжения, м ²
	2019	2020	2021	2022	2023	
Костромская ТЭЦ-1	2 366,4	2 428,1	1 009,4	1 652,2	222,5	18 137,57
Костромская ТЭЦ-2	336,3	0,0	1 449,3	841,7	696,5	45 022,73
Районная котельная КТЭЦ-2	29,7	0,0	0,0	0,0	1 293,1	4 272,98

В таблице 14.12.2 приведено отношение материальной характеристики тепловых сетей, реконструированных за год, к общей материальной характеристике тепловых сетей.

Таблица 14.12.2

Наименование источника теплоснабжения	Отношение материальной характеристики тепловых сетей, реконструированных за год, к общей материальной характеристике тепловых сетей				
	2019	2020	2021	2022	2023
Костромская ТЭЦ-1	0,13	0,13	0,06	0,09	0,01
Костромская ТЭЦ-2	0,01	0,00	0,03	0,02	0,02
Районная котельная КТЭЦ-2	0,01	0,00	0,00	0,00	0,30

Отношение установленной тепловой мощности оборудования источников тепловой энергии, реконструированного за год, к общей установленной тепловой мощности источников тепловой энергии

В ходе разработки актуализированной схемы теплоснабжения до 2028 года, поступили предложения по перспективному варианту технического перевооружения источников города Костромы. Перечень котельных с распределением по периодам реконструкции представлен в таблице 14.13.1.

Таблица 14.13.1

№ п/п	Наименование источника теплоснабжения	2017 год	2018 год	2019 год	2020 год	2021 год	2022 год	2023 год	2024 год	2025 год	2026 - 2028 год
1	Котельная улица Пастуховская, 37										+
2	Котельная поселок Новый, 15										+
3	Котельная улица Лесная, 27 строение 1				+						
4	Котельная улица Солоница, 5							+			
5	Котельная улица Почтовая, 9									+	
6	Котельная улица Сплавщиков, 4							+			
7	Котельная шоссе Кинешемское, 72										+
8	Котельная шоссе Кинешемское, 86										+
9	Котельная улица 2-я Загородная, 40а								+		
10	Котельная улица Партизанская, 37 строение1			+	+						
11	Котельная улица Вокзальная, 1							+			
12	Котельная улица Просвещения, 22 стр.1								+		

Примечание: знаком «+» отмечен год реализации мероприятий по техническому перевооружению котельной.

В таблице 14.3.2 приведены значения установленной тепловой мощности основного оборудования источников теплоснабжения города Костромы.

Таблица 14.3.2

Наименование источника теплоснабжения	Установленная тепловая мощность, Гкал/час					
	2021	2022	2023	2024	2025	2026-2028
Костромская ТЭЦ-1	401	401	401	401	401	401
Костромская ТЭЦ-2	611	611	611	611	611	611
Районная котельная КТЭЦ-2	105	105	105	105	105	105
Котельная улица Беленогова Юрия, дом 18/1	2,65	2,65	2,65	2,65	2,65	2,65
Котельная улица Береговая, 45	22,01	28,48	28,48	28,48	28,48	28,48
Котельная улица Боровая, 4	15,98	15,98	15,98	15,98	15,98	15,98
Котельная улица Водяная, 95а	4,36	4,767	4,767	4,767	4,767	4,767
Котельная городок Военный 1-й, 10	0,91	0,91	0,91	0,91	0,91	0,91
Котельная поселок Волжский	7,6	9,6	9,6	9,6	9,6	9,6
Котельная улица Голубкова, 9а	5,96	5,96	5,96	5,96	5,96	5,96
Котельная улица 2-я Загородная, 40а	2,87	2,87	2,87	2,87	2,87	2,87
Котельная шоссе Кинешемское, 72	2,89	2,89	2,89	2,89	2,89	2,89
Котельная шоссе Кинешемское, 86	2,84	2,84	2,84	2,84	2,84	2,84
Котел наружного размещения улица Костромская, 48а	0,082	0,082	0,082	0,082	0,082	0,082
Котельная улица Машиностроителей, 5 строение 1	6,24	6,24	6,24	6,24	6,24	6,24
Котельная улица Машиностроителей, 6	6,66	6,66	6,66	6,66	6,66	6,66
Котельная поселок Новый, 15	34,4	34,4	34,4	34,4	34,4	34,4
Котельная улица Партизанская, 37 строение 1	0,331	0,331	0,331	0,331	0,331	0,331
Котельная улица Пастуховская, 37	26,64	22,4	22,4	22,4	22,4	22,4
Котельная улица Почтовая, 9	8,6	8,6	8,6	8,6	8,6	8,6
Котельная улица Просвещения, 22 строение 1	2,55	2,55	2,55	2,55	2,55	2,55
Котельная проезд Речной, 7	0,78	-	-	-	-	-
Котельная улица Советская, 22а	1,78	-	-	-	-	-
Котельная улица Солоница, 5	1,19	1,19	1,19	1,19	1,19	1,19
Котельная улица Сплавщиков, 4	1,19	1,19	1,19	1,19	1,19	1,19
Котельная улица Сутырина, 8	17,32	17,32	17,32	17,32	17,32	17,32
Котельная поселок Учхоза «Костромской»	5,66	5,66	5,66	5,66	5,66	5,66
Котельная улица Шагова, 205 строение 1	9,6	8,25	8,25	8,25	8,25	8,25
Котельная улица Московская, 105	228	228	228	228	228	228
Котельная улица Смирнова Юрия, 41а	4,09	-	-	-	-	-
Котельная улица Советская, 122а	6,61	6,61	6,61	6,61	6,61	6,61
Котельная Санаторий «Костромской»	3,6	3,6	3,6	3,6	3,6	Строительство БМК
Котельная улица Вокзальная, 56	1	1	1	1	1	1
Блочно-модульная котельная БМК-0,35 МВт для ж.д. 1,3	0,301	0,301	0,301	0,301	0,301	0,301
Блочно-модульная котельная БМК-0,25 МВт для ж.д. 7,8,8а,8б	0,215	0,215	0,215	0,215	0,215	0,215
Котельная улица Лесная, 27 строение 1	5,503	5,503	5,503	5,503	5,503	5,503
Котельная улица Никитская, 47в	38,32	35	35	35	35	35
Котельная улица Костромская, 99	15,278	15,278	15,278	15,278	15,278	15,278
Котельная улица Вокзальная, 1	0,91	1,23	1,23	1,23	1,23	1,23

Автономный источник теплоснабжения улица Бульварная, 6	0,516	0,516	0,516	0,516	0,516	0,516
Автономный источник теплоснабжения улица Линейная, 5	0,14	0,14	0,14	0,14	0,14	0,14
Автономный источник теплоснабжения проспект Речной, 72	0,078	0,078	0,078	0,078	0,078	0,078
Автономный источник теплоснабжения проспект Речной, 145	0,258	0,258	0,258	0,258	0,258	0,258
Автономный источник теплоснабжения улица Профсоюзная, 12в	0,516	0,516	0,516	0,516	0,516	0,516
Блочно-модульная котельная микрорайон Черноречье, 20а	12,04	12,04	12,04	12,04	12,04	12,04
Блочно-модульная котельная улица Ленина, 154	0,723	0,723	0,723	0,723	0,723	0,723
Котельная проезд Апраксинский, 45	4,3	4,3	4,3	4,3	4,3	4,3

По состоянию на 2020 г утвержденных нереализованных проектов по модернизации действующих котельных с целью повышения эффективности работы оборудования и развития систем централизованного теплоснабжения не имеется.

Отношение установленной тепловой мощности оборудования источников тепловой энергии, реконструированного за год, к общей установленной тепловой мощности источников тепловой энергии город Кострома с распределением по периодам реконструкции приведено в таблице 14.13.3.

Таблица 14.13.3

2019 год	2020 год	2021 год	2022 год	2023 – 2027 год	2028 год
0,40%	0,43%	2,40%	1,77%	0,89%	1,91%

Раздел 15. Ценовые (тарифные) последствия

Описание изменений в ценовых (тарифных) последствиях

Ценовых (тарифных) последствий, связанных с актуализацией схемы теплоснабжения муниципального образования городского округа город Кострома на 2020-2028 гг. не ожидается.

Изменения в прогнозах ценовых последствий могут быть связаны, прежде всего, с переходом в течение 2020-2028 годов ряда теплоснабжающих организаций, осуществляющих регулируемую деятельность в сфере теплоснабжения на территории города Костромы, на новый долгосрочный период регулирования и утверждением Комитетом по ценам и тарифам Костромской области новых долгосрочных параметров.

Макроэкономические параметры

Для определения долгосрочных прогнозных ценовых последствий (уровней тарифов) на 2020-2028 годы были использованы следующие макроэкономические параметры, установленные Минэкономразвития России:

- «Прогноз социально-экономического развития Российской Федерации на период до 2024 года»;
- Прогноз социально-экономического развития Российской Федерации на период до 2036 года;
- Концессионное соглашение (долгосрочные параметры регулирования) от 28 июня 2019 года между четырьмя сторонами:
 - муниципальное образование городской округ город Кострома;
 - муниципальное унитарное предприятие города Костромы «Городские сети»;
 - публичное акционерное общество «Территориальная генерирующая компания № 2»;
 - субъект Российской Федерации Костромская область.

Прогноз тарифов на 2020 - 2028 годы на тепловую энергию на территории города Костромы

28 июня 2019 года между муниципальным образованием городской округ город Кострома, от имени которого выступает Администрация города Костромы, МУП города Костромы «Городские сети», ПАО «ТГК-2» и субъектом Российской Федерации Костромская область заключено концессионное соглашение № 54-д, согласно которому все муниципальные тепловые сети от источников тепловой энергии передаются в пользование ПАО «ТГК-2».

В соответствии с концессионным соглашением, публичное акционерное общество «Территориальная генерирующая компания № 2» обязуется за свой счет создать и реконструировать имущество (в тексте концессионного соглашения – Объект Соглашения), право собственности на которое принадлежит или будет принадлежать Администрации города Кострома, и осуществлять деятельность по теплоснабжению, в том числе по передаче, распределению и реализации (сбыту) тепловой энергии и теплоносителя, а также деятельность по горячему водоснабжению с эксплуатацией вышеупомянутого имущества, а Администрация города Кострома обязуется предоставить публичному акционерному обществу «Территориальная генерирующая компания № 2» на срок, установленный концессионным соглашением, права владения и пользования имуществом для осуществления указанной деятельности.

Далее представлены расчетные тарифно-балансовые модели с прогнозным уровнем тарифа для каждой теплоснабжающей организации города Костромы на период 2020 - 2028 годов.

Прогноз тарифов ООО «Газпром теплоэнерго Иваново» на тепловую энергию на период с 2020 года по 2028 год

№ п/п	Показатели	Единица измерения	2020 год	2021 год	2022 год	2023 год	2024 год	2025 год	2026 год	2027 год	2028 год
1	2	3	4	5	6	7	8	9	10	11	12
	Выработано тепловой энергии	Гкал	23 918	23 918	23 918	23 918	23 918	23 918	23 918	23 918	23 918
	Собственные нужды	Гкал	217	217	217	217	217	217	217	217	217
	Хозяйственные нужды	Гкал	2 507	2 507	2 507	2 507	2 507	2 507	2 507	2 507	2 507
	Отпуск тепловой энергии в сеть	Гкал	21 194	21 194	21 194	21 194	21 194	21 194	21 194	21 194	21 194
	<i>Коэффициент индексации</i>		4%	4%	4%	4%	4%	4%	4%	4%	4%
I.	Операционные (подконтрольные) расходы	тыс. руб.	8 009,01	8 329,37	8 662,55	9 009,05	9 369,41	9 744,19	10 133,96	10 539,31	10 960,89
1.1.	Материальные затраты	тыс. руб.	466,54	485,20	504,61	524,79	545,79	567,62	590,32	613,94	638,49
1.2.	Расходы на оплату труда	тыс.руб.	4 318,97	4 491,72	4 671,39	4 858,25	5 052,58	5 254,68	5 464,87	5 683,47	5 910,80
1.3.	Прочие расходы всего, в том числе:	тыс.руб.	3 223,51	3 352,45	3 486,54	3 626,01	3 771,05	3 921,89	4 078,76	4 241,91	4 411,59
1.3.1.	<i>Ремонт основных средств</i>	<i>тыс.руб.</i>	<i>539,83</i>	<i>561,42</i>	<i>583,88</i>	<i>607,24</i>	<i>631,53</i>	<i>656,79</i>	<i>683,06</i>	<i>710,38</i>	<i>738,80</i>
1.3.2.	<i>Оплата работ и услуг сторонних организаций</i>	<i>тыс.руб.</i>	<i>2 307,37</i>	<i>2 399,67</i>	<i>2 495,65</i>	<i>2 595,48</i>	<i>2 699,30</i>	<i>2 807,27</i>	<i>2 919,56</i>	<i>3 036,34</i>	<i>3 157,80</i>
1.3.3.	<i>Другие прочие расходы</i>	<i>тыс.руб.</i>	<i>376,30</i>	<i>391,36</i>	<i>407,01</i>	<i>423,29</i>	<i>440,22</i>	<i>457,83</i>	<i>476,14</i>	<i>495,19</i>	<i>515,00</i>
II.	Неподконтрольные расходы	тыс. руб.	5 008,12	5 077,43	5 149,51	5 224,48	5 302,44	5 383,52	5 467,85	5 555,55	5 646,75
2.1.	Плата за аренду имущества и лизинг всего, в том числе	тыс.руб.	331,44	331,44	331,44	331,44	331,44	331,44	331,44	331,44	331,44
2.2.	Налоги и сборы всего, в том числе	тыс.руб.									
2.3.	Отчисления на социальные нужды	тыс.руб.	1 304,33	1 356,50	1 410,76	1 467,19	1 525,88	1 586,91	1 650,39	1 716,41	1 785,06
2.4.	Финансирование капитальных вложений из прибыли	тыс.руб.									
2.5.	Налог на прибыль	тыс.руб.	243,37	253,11	263,23	273,76	284,71	296,10	307,94	320,26	333,07
2.6.	Прочие неподконтрольные расходы	тыс.руб.	185,02	192,42	200,12	208,13	216,45	225,11	234,11	243,48	253,22
2.7.	Компенсация выпадающих доходов по технологическому присоединению (пункт 87 Основ ценообразования)	тыс.руб.									
2.8.	Амортизация	тыс.руб.	2 943,96	2 943,96	2 943,96	2 943,96	2 943,96	2 943,96	2 943,96	2 943,96	2 943,96
III.	Расходы на энергетические ресурсы	тыс.руб.	20 066,71	20 700,07	21 353,69	22 028,22	22 724,34	23 442,75	24 184,19	24 949,40	25 739,15
3.1.	Расходы на топливо	тыс.руб.	16 930,71	17 438,63	17 961,79	18 500,64	19 055,66	19 627,33	20 216,15	20 822,63	21 447,31
3.2.	Расходы на электроэнергию	тыс.руб.	3 054,12	3 176,28	3 303,34	3 435,47	3 572,89	3 715,80	3 864,44	4 019,01	4 179,77
3.3.	Расходы на холодную воду	тыс.руб.	81,88	85,16	88,56	92,11	95,79	99,62	103,61	107,75	112,06
IV.	Предпринимательская прибыль	тыс.руб.									
V.	Расходы не учитываемые в целях налогообложения	тыс.руб.									
	ИТОГО НВВ	тыс.руб.	33 083,84	34 106,88	35 165,75	36 261,74	37 396,19	38 570,47	39 786,00	41 044,26	42 346,79
	Тариф на услуги по передаче	тыс. руб.	359,96	374,36	389,34	404,91	421,11	437,95	455,47	473,69	492,64
	Тариф на 1 Гкал.	тыс. руб.	1 561,00	1 609,27	1 659,23	1 710,94	1 764,47	1 819,88	1 877,23	1 936,60	1 998,06
	Среднегодовой тариф конечным потребителям	тыс.руб.	1 920,97	1 983,63	2 048,57	2 115,86	2 185,58	2 257,83	2 332,70	2 410,29	2 490,69

Прогноз тарифов Федерального государственного бюджетного учреждения «Центральное жилищно-коммунальное управление»
Министерства обороны Российской Федерации на тепловую энергию на период с 2020 года по 2028 год

№ п/п	Показатели	Единица измерения	2020 год	2021 год	2022 год	2023 год	2024 год	2025 год	2026 год	2027 год	2028 год
1	2	3	4	5	6	7	8	9	10	11	12
	Выработано тепловой энергии	Гкал	89 925	89 925	89 925	89 925	89 925	89 925	89 925	89 925	89 925
	Собственные нужды	Гкал	271	271	271	271	271	271	271	271	271
	Хозяйственные нужды	Гкал	5 232	5 232	5 232	5 232	5 232	5 232	5 232	5 232	5 232
	Отпуск тепловой энергии в сеть	Гкал	84 422	84 422	84 422	84 422	84 422	84 422	84 422	84 422	84 422
	<i>Коэффициент индексации</i>		4%	4%	4%	4%	4%	4%	4%	4%	4%
I.	Операционные (подконтрольные) расходы	тыс. руб.	28 151,16	29 277,20	30 448,29	31 666,22	32 932,87	34 250,19	35 620,19	37 045,00	38 526,80
1.1.	Материальные затраты	тыс. руб.	4 173,36	4 340,30	4 513,91	4 694,47	4 882,25	5 077,54	5 280,64	5 491,86	5 711,54
1.2.	Расходы на оплату труда	тыс.руб.	14 892,68	15 488,38	16 107,92	16 752,23	17 422,32	18 119,22	18 843,99	19 597,74	20 381,65
1.3.	Прочие расходы всего, в том числе:	тыс.руб.	9 085,12	9 448,52	9 826,46	10 219,52	10 628,30	11 053,43	11 495,57	11 955,39	12 433,61
1.3.1.	<i>Ремонт основных средств</i>	<i>тыс.руб.</i>	<i>578,45</i>	<i>601,59</i>	<i>625,65</i>	<i>650,68</i>	<i>676,70</i>	<i>703,77</i>	<i>731,92</i>	<i>761,20</i>	<i>791,65</i>
1.3.2.	<i>Оплата работ и услуг сторонних организаций</i>	<i>тыс.руб.</i>	<i>2 185,87</i>	<i>2 273,31</i>	<i>2 364,24</i>	<i>2 458,81</i>	<i>2 557,16</i>	<i>2 659,45</i>	<i>2 765,83</i>	<i>2 876,46</i>	<i>2 991,52</i>
1.3.3.	<i>Другие прочие расходы</i>	<i>тыс.руб.</i>	<i>6 320,80</i>	<i>6 573,63</i>	<i>6 836,57</i>	<i>7 110,04</i>	<i>7 394,44</i>	<i>7 690,22</i>	<i>7 997,83</i>	<i>8 317,74</i>	<i>8 650,45</i>
II.	Неподконтрольные расходы	тыс. руб.	4 497,59	4 677,49	4 864,59	5 059,17	5 261,54	5 472,00	5 690,88	5 918,52	6 155,26
2.1.	Плата за аренду имущества и лизинг всего, в том числе	тыс.руб.									
2.2.	Налоги и сборы всего, в том числе	тыс.руб.									
2.3.	Отчисления на социальные нужды	тыс.руб.	4 497,59	4 677,49	4 864,59	5 059,17	5 261,54	5 472,00	5 690,88	5 918,52	6 155,26
2.4.	Финансирование капитальных вложений из прибыли	тыс.руб.									
2.5.	Налог на прибыль	тыс.руб.									
2.6.	Прочие неподконтрольные расходы	тыс.руб.									
2.7.	Компенсация выпадающих доходов по технологическому присоединению (пункт 87 Основ ценообразования)	тыс.руб.									
2.8.	Амортизация	тыс.руб.									
III.	Расходы на энергетические ресурсы	тыс.руб.	81 824,44	85 097,42	88 501,32	92 041,37	95 723,03	99 551,95	103 534,03	107 675,39	111 982,40
3.1.	Расходы на топливо	тыс.руб.	65 008,22	67 608,54	70 312,89	73 125,40	76 050,42	79 092,43	82 256,13	85 546,38	88 968,23
3.2.	Расходы на электроэнергию	тыс.руб.	16 237,44	16 886,93	17 562,41	18 264,91	18 995,50	19 755,32	20 545,54	21 367,36	22 222,05
3.3.	Расходы на холодную воду	тыс.руб.	578,79	601,94	626,02	651,06	677,10	704,19	732,36	761,65	792,12
IV.	Предпринимательская прибыль	тыс.руб.									
V.	Расходы не учитываемые в целях налогообложения	тыс.руб.									
	ИТОГО НВВ	тыс.руб.	114 473,19	119 052,12	123 814,20	128 766,77	133 917,44	139 274,14	144 845,10	150 638,91	156 664,46

	Среднегодовой тариф конечным потребителям	тыс.руб.	1 355,96	1 410,20	1 466,61	1 525,28	1 586,29	1 649,74	1 715,73	1 784,36	1 855,73
--	---	----------	----------	----------	----------	----------	----------	----------	----------	----------	----------

Прогноз тарифов ИП Румянцева С.В. на тепловую энергию на период с 2020 года по 2028 год

№ п/п	Показатели	Единица измерения	2020 год	2021 год	2022 год	2023 год	2024 год	2025 год	2026 год	2027 год	2028 год
1	2	3	4	5	6	7	8	9	10	11	12
	Выработано тепловой энергии	Гкал	9 258	9 258	9 258	9 258	9 258	9 258	9 258	9 258	9 258
	Собственные нужды	Гкал	224	224	224	224	224	224	224	224	224
	Хозяйственные нужды	Гкал	571	571	571	571	571	571	571	571	571
	Отпуск тепловой энергии в сеть	Гкал	8 463	8 463	8 463	8 463	8 463	8 463	8 463	8 463	8 463
	<i>Коэффициент индексации</i>		4%	4%	4%	4%	4%	4%	4%	4%	4%
I.	Операционные (подконтрольные) расходы	тыс. руб.	3 373,31	3 508,25	3 648,58	3 794,52	3 946,30	4 104,15	4 268,32	4 439,05	4 616,61
1.1.	Материальные затраты	тыс. руб.	87,36	90,85	94,49	98,27	102,20	106,29	110,54	114,96	119,56
1.2.	Расходы на оплату труда	тыс.руб.	2 588,22	2 691,75	2 799,42	2 911,39	3 027,85	3 148,96	3 274,92	3 405,92	3 542,15
1.3.	Прочие расходы всего, в том числе:	тыс.руб.	697,74	725,65	754,67	784,86	816,25	848,90	882,86	918,17	954,90
1.3.1.	<i>Ремонт основных средств</i>	тыс.руб.									
1.3.2.	<i>Оплата работ и услуг сторонних организаций</i>	тыс.руб.	697,74	725,65	754,67	784,86	816,25	848,90	882,86	918,17	954,90
1.3.3.	<i>Другие прочие расходы</i>	тыс.руб.									
II.	Неподконтрольные расходы	тыс. руб.	1 159,78	1 193,37	1 228,30	1 264,64	1 302,42	1 341,72	1 382,59	1 425,09	1 191,29
2.1.	Плата за аренду имущества и лизинг всего, в том числе	тыс.руб.	42,00	42,00	42,00	42,00	42,00	42,00	42,00	42,00	42,00
2.2.	Налоги и сборы всего, в том числе	тыс.руб.	36,30	37,75	39,26	40,83	42,46	44,16	45,93	47,76	49,67
2.3.	Отчисления на социальные нужды	тыс.руб.	781,64	812,91	845,42	879,24	914,41	950,99	989,03	1 028,59	1 069,73
2.4.	Финансирование капитальных вложений из прибыли	тыс.руб.									
2.5.	Налог на прибыль	тыс.руб.									
2.6.	Прочие неподконтрольные расходы	тыс.руб.	21,84	22,71	23,62	24,57	25,55	26,57	27,63	28,74	29,89
2.7.	Компенсация выпадающих доходов по технологическому присоединению (пункт 87 Основ ценообразования)	тыс.руб.									
2.8.	Амортизация	тыс.руб.	278,00	278,00	278,00	278,00	278,00	278,00	278,00	278,00	278,00
III.	Расходы на энергетические ресурсы	тыс.руб.	10 061,25	10 463,70	10 882,25	11 317,54	11 770,24	12 241,05	12 730,69	13 239,92	13 769,52
3.1.	Расходы на топливо	тыс.руб.	3 328,69	3 461,83	3 600,31	3 744,32	3 894,09	4 049,86	4 211,85	4 380,32	4 555,54
3.2.	Расходы на электроэнергию	тыс.руб.	6 698,04	6 965,96	7 244,60	7 534,38	7 835,76	8 149,19	8 475,15	8 814,16	9 166,73
3.3.	Расходы на холодную воду	тыс.руб.	34,53	35,91	37,35	38,84	40,39	42,01	43,69	45,44	47,25
IV.	Предпринимательская прибыль	тыс.руб.									
V.	Расходы не учитываемые в целях налогообложения	тыс.руб.									
	ИТОГО НВВ	тыс.руб.	14 594,34	15 165,32	15 759,13	16 376,69	17 018,96	17 686,92	18 381,60	19 104,06	19 577,42
	Среднегодовой тариф конечным потребителям	тыс.руб.	1 724,49	1 791,95	1 862,12	1 935,09	2 010,98	2 089,91	2 172,00	2 257,36	2 313,30

Прогноз тарифов ООО «СТТ» (ОАО «Красная Маевка») на тепловую энергию на период с 2020 года по 2028 год

№ п/п	Показатели	Единица измерения	2020 год	2021 год	2022 год	2023 год	2024 год	2025 год	2026 год	2027 год	2028 год
1	2	3	4	5	6	7	8	9	10	11	12
	Выработано тепловой энергии	Гкал	1 530	1 530	1 530	1 530	1 530	1 530	1 530	1 530	1 530
	Собственные нужды	Гкал	35	35	35	35	35	35	35	35	35
	Хозяйственные нужды	Гкал	241	241	241	241	241	241	241	241	241
	Отпуск тепловой энергии в сеть	Гкал	1 253	1 253	1 253	1 253	1 253	1 253	1 253	1 253	1 253
	<i>Коэффициент индексации</i>		<i>4%</i>	<i>4%</i>	<i>4%</i>	<i>4%</i>	<i>4%</i>	<i>4%</i>	<i>4%</i>	<i>4%</i>	<i>4%</i>
I.	Операционные (подконтрольные) расходы	тыс. руб.	1 026,69	1 067,76	1 110,47	1 154,88	1 201,08	1 249,12	1 299,09	1 351,05	1 405,09
1.1.	Материальные затраты	тыс. руб.	26,73	27,80	28,91	30,07	31,27	32,52	33,82	35,17	36,58
1.2.	Расходы на оплату труда	тыс.руб.	786,30	817,75	850,46	884,48	919,86	956,66	994,92	1 034,72	1 076,11
1.3.	Прочие расходы всего, в том числе:	тыс.руб.	213,66	222,20	231,09	240,34	249,95	259,95	270,35	281,16	292,41
1.3.1.	<i>Ремонт основных средств</i>	<i>тыс.руб.</i>	<i>0,00</i>	<i>0,00</i>	<i>0,00</i>	<i>0,00</i>	<i>0,00</i>	<i>0,00</i>	<i>0,00</i>	<i>0,00</i>	<i>0,00</i>
1.3.2.	<i>Оплата работ и услуг сторонних организаций</i>	<i>тыс.руб.</i>	<i>57,56</i>	<i>59,87</i>	<i>62,26</i>	<i>64,75</i>	<i>67,34</i>	<i>70,04</i>	<i>72,84</i>	<i>75,75</i>	<i>78,78</i>
1.3.9.	<i>Другие прочие расходы</i>	<i>тыс.руб.</i>	<i>156,09</i>	<i>162,34</i>	<i>168,83</i>	<i>175,58</i>	<i>182,61</i>	<i>189,91</i>	<i>197,51</i>	<i>205,41</i>	<i>213,62</i>
II.	Неподконтрольные расходы	тыс. руб.	1 062,35	1 078,76	1 095,83	1 113,58	1 132,05	1 151,25	1 171,21	1 191,98	1 213,58
2.1.	Плата за аренду имущества и лизинг всего, в том числе	тыс.руб.	15,77	15,77	15,77	15,77	15,77	15,77	15,77	15,77	15,77
2.2.	Налоги и сборы всего, в том числе	тыс.руб.									
2.3.	Отчисления на социальные нужды	тыс.руб.	237,46	246,96	256,84	267,11	277,80	288,91	300,47	312,49	324,98
2.4.	Финансирование капитальных вложений из прибыли	тыс.руб.									
2.5.	Налог на прибыль	тыс.руб.									
2.6.	Прочие неподконтрольные расходы	тыс.руб.	172,85	179,76	186,95	194,43	202,21	210,30	218,71	227,46	236,55
2.7.	Компенсация выпадающих доходов по технологическому присоединению (пункт 87 Основ ценообразования)	тыс.руб.									
2.8.	Амортизация	тыс.руб.	636,27	636,27	636,27	636,27	636,27	636,27	636,27	636,27	636,27
III.	Расходы на энергетические ресурсы	тыс.руб.	1 212,13	1 260,62	1 311,04	1 363,48	1 418,02	1 474,74	1 533,73	1 595,08	1 658,88
3.1.	Расходы на топливо	тыс.руб.	1 086,75	1 130,22	1 175,43	1 222,44	1 271,34	1 322,20	1 375,08	1 430,09	1 487,29
3.2.	Расходы на электроэнергию	тыс.руб.	121,05	125,89	130,92	136,16	141,61	147,27	153,16	159,29	165,66
3.3.	Расходы на холодную воду	тыс.руб.	4,34	4,51	4,69	4,88	5,07	5,28	5,49	5,71	5,94
IV.	Предпринимательская прибыль	тыс.руб.									
V.	Расходы не учитываемые в целях налогообложения	тыс.руб.	71,24	74,09	77,05	80,14	83,34	86,67	90,14	93,75	97,50
	ИТОГО НВВ без учета корректировок	тыс.руб.	3 372,41	3 481,22	3 594,39	3 712,09	3 834,49	3 961,79	4 094,18	4 231,86	4 375,05
	Среднегодовой тариф конечным потребителям	тыс.руб.	2 691,47	2 778,31	2 868,63	2 962,56	3 060,25	3 161,84	3 267,50	3 377,38	3 491,66

Прогноз тарифов ООО «КостромаТеплоРемонт» на тепловую энергию на период с 2020 года по 2028 год

№ п/п	Показатели	Единица измерения	2020 год	2021 год	2022 год	2023 год	2024 год	2025 год	2026 год	2027 год	2028 год
	Выработано тепловой энергии	Гкал	19 433	19 433	19 433	19 433	19 433	19 433	19 433	19 433	19 433
	Собственные нужды	Гкал	454	454	454	454	454	454	454	454	454
	Хозяйственные нужды	Гкал	2 830	2 830	2 830	2 830	2 830	2 830	2 830	2 830	2 830
	Отпуск тепловой энергии в сеть	Гкал	16 150	16 150	16 150	16 150	16 150	16 150	16 150	16 150	16 150
	<i>Коэффициент индексации</i>		<i>4%</i>	<i>4%</i>	<i>4%</i>	<i>4%</i>	<i>4%</i>	<i>4%</i>	<i>4%</i>	<i>4%</i>	<i>4%</i>
I.	Операционные (подконтрольные) расходы	тыс. руб.	8 641,54	8 987,20	9 346,69	9 720,56	10 109,38	10 513,76	10 934,31	11 371,68	11 826,55
1.1.	Материальные затраты	тыс. руб.	215,28	223,89	232,85	242,16	251,85	261,92	272,40	283,29	294,62
1.2.	Расходы на оплату труда	тыс.руб.	7 538,47	7 840,01	8 153,61	8 479,75	8 818,94	9 171,70	9 538,57	9 920,11	10 316,92
1.3.	Прочие расходы всего, в том числе:	тыс.руб.	887,79	923,30	960,24	998,65	1 038,59	1 080,14	1 123,34	1 168,27	1 215,01
1.3.1.	<i>Ремонт основных средств</i>	<i>тыс.руб.</i>									
1.3.2.	<i>Оплата работ и услуг сторонних организаций</i>	<i>тыс.руб.</i>	<i>74,86</i>	<i>77,86</i>	<i>80,97</i>	<i>84,21</i>	<i>87,58</i>	<i>91,08</i>	<i>94,72</i>	<i>98,51</i>	<i>102,45</i>
1.3.3.	<i>Другие прочие расходы</i>	<i>тыс.руб.</i>	<i>812,93</i>	<i>845,45</i>	<i>879,27</i>	<i>914,44</i>	<i>951,01</i>	<i>989,05</i>	<i>1 028,62</i>	<i>1 069,76</i>	<i>1 112,55</i>
II.	Неподконтрольные расходы	тыс. руб.	3 513,66	3 605,19	3 700,38	3 799,38	3 902,34	4 009,42	4 120,78	4 236,60	4 357,04
2.1.	Плата за аренду имущества и лизинг всего, в том числе	тыс.руб.	1 225,40	1 225,40	1 225,40	1 225,40	1 225,40	1 225,40	1 225,40	1 225,40	1 225,40
2.2.	Налоги и сборы всего, в том числе	тыс.руб.	5,16	5,37	5,58	5,80	6,04	6,28	6,53	6,79	7,06
2.3.	Отчисления на социальные нужды	тыс.руб.	2 276,62	2 367,68	2 462,39	2 560,89	2 663,32	2 769,85	2 880,65	2 995,87	3 115,71
2.4.	Финансирование капитальных вложений из прибыли	тыс.руб.									
2.5.	Налог на прибыль	тыс.руб.	367,38	382,08	397,36	413,25	429,78	446,97	464,85	483,45	502,79
2.6.	Прочие неподконтрольные расходы	тыс.руб.	6,48	6,74	7,01	7,29	7,58	7,89	8,20	8,53	8,87
2.7.	Компенсация выпадающих доходов по технологическому присоединению (пункт 87 Основ ценообразования)	тыс.руб.									
2.8.	Амортизация	тыс.руб.									
III.	Расходы на энергетические ресурсы	тыс.руб.	24 322,88	25 295,79	26 307,62	27 359,93	28 454,32	29 592,50	30 776,20	32 007,24	33 287,53
3.1.	Расходы на топливо	тыс.руб.	18 176,78	18 903,85	19 660,00	20 446,40	21 264,26	22 114,83	22 999,42	23 919,40	24 876,18
3.2.	Расходы на электроэнергию	тыс.руб.	5 807,32	6 039,61	6 281,19	6 532,44	6 793,74	7 065,49	7 348,11	7 642,03	7 947,71
3.3.	Расходы на холодную воду	тыс.руб.	338,78	352,33	366,42	381,08	396,32	412,18	428,66	445,81	463,64
IV.	Предпринимательская прибыль	тыс.руб.									
V.	Расходы не учитываемые в целях налогообложения	тыс.руб.									
	ИТОГО НВВ	тыс.руб.	36 478,08	37 888,18	39 354,70	40 879,87	42 466,05	44 115,67	45 831,28	47 615,52	49 471,12
	Среднегодовой тариф конечным потребителям	тыс.руб.	2 258,70	2 346,02	2 436,82	2 531,26	2 629,48	2 731,62	2 837,85	2 948,33	3 063,23

Прогноз тарифов ПАО «ТГК-2» на тепловую энергию на период с 2020 года по 2028 год

плата за предельно допустимые выбросы (сбросы)	тыс. руб.	22,57	22,57	22,57	22,57	22,57	22,57	22,57	22,57
налог на имущество	тыс. руб.	214,25	214,25	214,25	214,25	214,25	214,25	214,25	214,25
транспортный налог	тыс. руб.	86,90	86,90	86,90	86,90	86,90	86,90	86,90	86,90
другие затраты, относимые на себестоимость продукции, всего, в том числе:	тыс. руб.	17 388,35	17 875,14	18 415,13	18 973,17	19 548,22	20 140,79	20 751,44	21 380,71
арендная плата		877,49	910,70	947,20	985,25	1 024,83	1 066,00	1 108,82	1 153,36
Итого расходов	тыс. руб.	634 629,93	658 570,68	683 986,53	710 426,84	737 909,95	766 477,14	796 171,33	827 037,16
Расчетные расходы по производству продукции (услуг)	тыс. руб.	634 629,93	658 570,68	683 986,53	710 426,84	737 909,95	766 477,14	796 171,33	827 037,16
Прибыль всего, в том числе:	тыс. руб.	3 560,54	3 695,31	3 843,42	3 997,81	4 158,40	4 325,44	4 499,19	4 679,93
прибыль на прочие цели, в том числе:	тыс. руб.	3 560,54	3 695,31	3 843,42	3 997,81	4 158,40	4 325,44	4 499,19	4 679,93
услуги банка	тыс. руб.	181,10	187,96	195,49	203,34	211,51	220,01	228,84	238,04
Налоги, сборы, платежи, всего, в том числе:	тыс. руб.	694,92	876,84	911,98	948,61	986,72	1 026,36	1 067,58	1 110,47
на прибыль	тыс. руб.	694,92	876,84	911,98	948,61	986,72	1 026,36	1 067,58	1 110,47
Необходимая валовая выручка	тыс. руб.	638 885,39	663 142,83	688 741,92	715 373,26	743 055,07	771 828,94	801 738,11	832 827,55
Тариф на производство тепловой энергии	руб./Гкал	1 734,48	1 800,34	1 869,84	1 942,14	2 017,29	2 095,41	2 176,61	2 261,01

(*) по 2021 г. указаны данные исходя из утвержденного тарифно-балансового решения. Показатели на период 2022-2028гг. определены с учетом параметров Сценарных условий, основных параметров прогноза социально-экономического развития РФ и прогнозируемого изменения цен (тарифов) на товары, услуги хозяйствующих субъектов, осуществляющих регулируемые виды деятельности в инфраструктурном секторе, на 2022 год и на плановый период 2023 и 2024 годов, разработанных Минэкономразвития РФ (апреле 2021 г.).

Сводная таблица с прогнозом тарифов на тепловую энергию на 2020 – 2028 годы на территории города Костромы

Наименование организации	Тарифы в сфере теплоснабжения								
	2020 год руб./ Гкал	2021 год руб./ Гкал	2022 год руб./ Гкал	2023 год руб./ Гкал	2024 год руб./ Гкал	2025 год руб./ Гкал	2026 год руб./ Гкал	2027 год руб./ Гкал	2028 год руб./ Гкал
МУП города Костромы «Городские сети»		1 784, 47	1 836, 98	1 891, 13	1 946, 89	2 004, 33	2 063, 49	2 124, 41	2 064, 08
ООО "Санаторий «Костромской»"	1 889, 19	1 92 7,06	2 00 3,46	2 08 2,91	2 16 5,54	2 25 1,47	2 34 0,85	2 43 3,79	2 53 0,46
ООО «КостромаТеплоРемонт»	2 25 8,70	2 34 6,02	2 43 6,82	2 53 1,26	2 62 9,48	2 73 1,62	2 83 7,85	2 94 8,33	3 06 3,23
ФЕДЕРАЛЬНОЕ ГОСУДАРСТВЕННОЕ БЮДЖЕТНОЕ УЧРЕЖДЕНИЕ "ЦЕНТРАЛЬНОЕ ЖИЛИЩНО-КОММУНАЛЬНОЕ УПРАВЛЕНИЕ" МИНИСТЕРСТВА ОБОРОНЫ РОССИЙСКОЙ ФЕДЕРАЦИИ	1 35 5,96	1 41 0,20	1 46 6,61	1 52 5,28	1 58 6,29	1 64 9,74	1 715, 73	1 784, 36	1 855, 73
ПАО «ТГК-2»	1738 ,20	1830 ,94	1904 ,73	1977 ,00	2056 ,00	2138 ,00	2224 ,00	2313 ,00	2406 ,00
ООО "Газпром теплоэнерго Иваново"	1 92 0,97	1 98 3,63	2 04 8,57	2 11 5,86	2 18 5,58	2 25 7,83	2 33 2,70	2 41 0,29	2 49 0,69
ООО "СТТ" (ОАО "Красная Маевка")	2 69 1,47	2 77 8,31	2 86 8,63	2 96 2,56	3 06 0,25	3 16 1,84	3 26 7,50	3 37 7,38	3 49 1,66
ИП Румянцева С.В.	1 72 4,49	1 79 1,95	1 86 2,12	1 93 5,09	2 010, 98	2 08 9,91	2 172, 00	2 25 7,36	2 31 3,30

*- материалы Заказчиком не представлены.

город Кострома	Тарифы в сфере теплоснабжения								
	2020 год руб./Гкал	2021 год руб./Гкал	2022 год руб./Гкал	2023 год руб./Гкал	2024 год руб./Гкал	2025 год руб./Гкал	2026 год руб./Гкал	2027 год руб./Гкал	2028 год руб./Гкал
Средневзвешенный тариф по региону	1 948,31	2 015,04	2 090,20	2 166,09	2 246,88	2 330,86	2 418,17	2 508,92	2 616,56

Повестка
собрания участников публичных слушаний
по проекту актуализированной на 2023 год Схемы теплоснабжения
города Костромы до 2028 года

14.00–15.30

31 мая 2022 года

1. Вступительное слово председательствующего.
Кургинова Ольга Олеговна – начальник Управления жилищно-коммунального хозяйства Администрации города Костромы - 5 мин.
2. Основной доклад о новых направлениях и условиях работы в связи с актуализацией Схемы теплоснабжения города Костромы на 2023 год
- Евтухов Алексей Викторович - заместитель главного инженера по развитию муниципального унитарного предприятия города Костромы "Городские сети" - 10 мин.
3. Вопросы к выступившим (в письменной, устной форме) - 25 мин.
4. Выступление и обсуждение замечаний и предложений к проекту актуализированной на 2023 год Схемы теплоснабжения города Костромы до 2028 года - 20 мин.
5. Выступления участников публичных слушаний в порядке поступления заявок на выступление - 15 мин.
6. Подведение итогов публичных слушаний и оглашение проекта итогового документа (протокола) публичных слушаний.
Кургинова Ольга Олеговна – начальник Управления жилищно-коммунального хозяйства Администрации города Костромы - 15 мин.

ИНФОРМАЦИОННОЕ СООБЩЕНИЕ О ПРОВЕДЕНИИ ПУБЛИЧНЫХ СЛУШАНИЙ

Глава города Костромы оповещает население города Костромы о проведении публичных слушаний по проекту актуализированной на 2023 год Схемы теплоснабжения города Костромы до 2028 года в форме слушаний по проекту муниципального правового акта в Администрации города Костромы с участием представителей общественности города Костромы.

Публичные слушания по проекту актуализированной на 2023 год Схемы теплоснабжения города Костромы до 2028 года состоятся 31 мая 2022 года с 14.00 до 15.30 часов, по адресу: Российская Федерация, Костромская область, городской округ город Кострома, город Кострома, улица Депутатская, дом 47, 1 этаж, актовый зал.

Орган, ответственный за подготовку и проведение публичных слушаний, - Администрация города Костромы в лице Управления жилищно-коммунального хозяйства Администрации города Костромы, располагается по адресу: Российская Федерация, Костромская область, городской округ город Кострома, город Кострома, улица Депутатская, дом 47, телефон (4942) 31 47 73.

Письменные заявления на участие в публичных слушаниях принимаются до 29 мая 2022 года.

С материалами, выносимыми на обсуждение населению города Костромы, можно ознакомиться с 13 по 31 мая 2022 года в муниципальном унитарном предприятии города Костромы "Городские сети" по адресу: Российская Федерация, Костромская область, городской округ город Кострома, город Кострома, улица Береговая, дом 45а, телефон (4942) 49 38 57 или в информационно-телекоммуникационной сети "Интернет" на официальных сайтах Администрации города Костромы gradkostroma.ru и Думы города Костромы www.duma-kostroma.ru.