



АДМИНИСТРАЦИЯ ГОРОДА КОСТРОМЫ

ПОСТАНОВЛЕНИЕ

10 июня 2016 года

№ 1609

О внесении изменений в постановление Администрации города Костромы от 12 августа 2013 года № 1772 «Об утверждении схем границ, прилегающих к некоторым организациям и объектам территорий, на которых не допускается розничная продажа алкогольной продукции, на территории города Костромы»

В соответствии с Федеральным законом от 22 ноября 1995 года № 171-ФЗ «О государственном регулировании производства и оборота этилового спирта, алкогольной и спиртосодержащей продукции и об ограничении потребления (распития) алкогольной продукции», постановлением Правительства Российской Федерации от 27 декабря 2012 года № 1425 «Об определении органами государственной власти субъектов Российской Федерации мест массового скопления граждан и мест нахождения источников повышенной опасности, в которых не допускается розничная продажа алкогольной продукции, а также определении органами местного самоуправления границ прилегающих к некоторым организациям и объектам территорий, на которых не допускается розничная продажа алкогольной продукции», постановлением Администрации города Костромы от 1 марта 2013 года № 359 «Об определении границ прилегающих к некоторым организациям и объектам территорий, на которых не допускается розничная продажа алкогольной продукции, на территории города Костромы», руководствуясь статьями 42, 44, частью 1 статьи 57 Устава города Костромы,

ПОСТАНОВЛЯЮ:

1. Внести в постановление Администрации города Костромы от 12 августа 2013 года № 1772 «Об утверждении схем границ, прилегающих к некоторым организациям и объектам территорий, на которых не допускается розничная продажа алкогольной продукции, на территории города Костромы» (с изменениями, внесенными постановлениями Администрации города Костромы от 28 марта 2014 года № 746, от 11 июля 2014 года № 1746, от 29 декабря 2014 года № 3592, 27 мая 2015 года № 1204, от 31 августа 2015 года № 2409, от 3 декабря 2015 года № 3585) следующие изменения:

1.1. в пункте 1.1 слова «образовательному» заменить словами «общеобразовательному»;

- 1.2. в пункте 1.2 слова «образовательному» заменить словами «общеобразовательному»;
- 1.3. в пункте 1.3 слова «образовательному» заменить словами «общеобразовательному»;
- 1.4. в пункте 1.4 слова «образовательному» заменить словами «общеобразовательному»;
- 1.5. в пункте 1.5 слова «образовательному» заменить словами «общеобразовательному»;
- 1.6. в пункте 1.6 слова «образовательному» заменить словами «общеобразовательному»;
- 1.7. в пункте 1.7 слова «образовательному» заменить словами «общеобразовательному»;
- 1.8. в пункте 1.8 слова «образовательному» заменить словами «общеобразовательному»;
- 1.9. в пункте 1.9 слова «образовательному» заменить словами «общеобразовательному»;
- 1.10. в пункте 1.10 слова «образовательному» заменить словами «общеобразовательному»;
- 1.11. в пункте 1.11 слова «образовательному» заменить словами «общеобразовательному»;
- 1.12. пункт 1.12 изложить в следующей редакции:
«1.12. схему границ территорий, прилегающих к муниципальному бюджетному общеобразовательному учреждению города Костромы «Средняя общеобразовательная школа № 14 имени выдающегося земляка, главного маршала авиации, дважды Героя Советского Союза Александра Александровича Новикова», расположенному по адресу: город Кострома, улица Линейная, 11 (приложение 12)»;
- 1.13. в пункте 1.13 слова «образовательному» заменить словами «общеобразовательному»;
- 1.14. в пункте 1.14 слова «образовательному» заменить словами «общеобразовательному»;
- 1.15. в пункте 1.15 слова «образовательному» заменить словами «общеобразовательному»;
- 1.16. в пункте 1.16 слова «образовательному» заменить словами «общеобразовательному»;
- 1.17. в пункте 1.17 слова «образовательному» заменить словами «общеобразовательному»;
- 1.18. в пункте 1.18 слова «образовательному» заменить словами «общеобразовательному»;
- 1.19. в пункте 1.19 слова «образовательному» заменить словами «общеобразовательному»;
- 1.20. в пункте 1.20 слова «образовательному» заменить словами «общеобразовательному»;
- 1.21. в пункте 1.21 слова «образовательному» заменить словами «общеобразовательному»;
- 1.22. в пункте 1.22 слова «образовательному» заменить словами «общеобразовательному»;

1.23. пункт 1.23 изложить в следующей редакции:

«1.23. схему границ территорий, прилегающих к муниципальному бюджетному общеобразовательному учреждению города Костромы «Средняя общеобразовательная школа № 26 имени Героя Советского Союза В. В. Князева», расположенному по адресу: город Кострома, улица Горького, 7 (приложение 23)»;

1.24. в пункте 1.24 слова «образовательному» заменить словами «общеобразовательному»;

1.25. в пункте 1.25 слова «образовательному» заменить словами «общеобразовательному»;

1.26. в пункте 1.26 слова «образовательному» заменить словами «общеобразовательному»;

1.27. в пункте 1.27 слова «образовательному» заменить словами «общеобразовательному»;

1.28. в пункте 1.28 слова «образовательному» заменить словами «общеобразовательному», слова «ул. Строительная, 8а» заменить словами «ул. Строительная, 8»;

1.29. в пункте 1.29 слова «образовательному» заменить словами «общеобразовательному»;

1.30. в пункте 1.30 слова «образовательному» заменить словами «общеобразовательному»;

1.31. в пункте 1.31 слова «образовательному» заменить словами «общеобразовательному»;

1.32. в пункте 1.32 слова «образовательному» заменить словами «общеобразовательному»;

1.33. в пункте 1.33 слова «образовательному» заменить словами «общеобразовательному»;

1.34. в пункте 1.34 слова «образовательному» заменить словами «общеобразовательному»;

1.35. в пункте 1.35 слова «образовательному» заменить словами «общеобразовательному»;

1.36. в пункте 1.36 слова «образовательному» заменить словами «общеобразовательному»;

1.37. в пункте 1.37 слова «образовательному» заменить словами «общеобразовательному»;

1.38. в пункте 1.38 слова «образовательному» заменить словами «общеобразовательному»;

1.39. в пункте 1.39 слова «образовательному» заменить словами «общеобразовательному»;

1.40. в пункте 1.73 слова «образовательному», «детей» исключить;

1.41. в пункте 1.74 слова «образовательному», «детей» исключить;

1.42. в пункте 1.75 слова «образовательному», «детей» исключить;

1.43. в пункте 1.76 слова «образовательному», «детей» исключить;

1.44. в пункте 1.77 слова «образовательному», «детей» исключить;

1.45. в пункте 1.78 слова «образовательному», «детей» исключить;

1.46. в пункте 1.79 слова «образовательному», «детей» исключить;

1.47. в пункте 1.80 слова «образовательному», «детей» исключить;

1.48. в пункте 1.81 слова «образовательному», «детей» исключить;

1.49. в пункте 1.82 слова «образовательному», «детей» исключить;

1.50. пункт 1.89 изложить в следующей редакции:

«1.89. схему границ территорий, прилегающих к муниципальному бюджетному учреждению дополнительного образования города Костромы «Центр естественнонаучного развития «ЭКОсфера», расположенному по адресу: город Кострома, улица Берёзовая роща, 1 (приложение 89)»;

1.51. пункт 1.110 изложить в следующей редакции:

«1.110. схему границ территорий, прилегающих к муниципальному бюджетному учреждению дополнительного образования города Костромы «Детская школа искусств № 2», расположенному по адресу: город Кострома, улица Голубкова, 17а (приложение 110)»;

1.52. пункт 1.118 признать утратившим силу;

1.53. пункт 1.125 признать утратившим силу;

1.54. пункт 1.126 изложить в следующей редакции:

«1.126. схему границ территорий, прилегающих к муниципальному бюджетному учреждению дополнительного образования города Костромы «Центр естественнонаучного развития «ЭКОсфера», расположенному по адресу: город Кострома, улица Привокзальная, 3 (приложение 126)»;

1.55. пункт 1.127 признать утратившим силу;

1.56. пункт 1.128 изложить в следующей редакции:

«1.128. схему границ территорий, прилегающих к муниципальному бюджетному учреждению дополнительного образования города Костромы «Центр естественнонаучного развития «ЭКОсфера», расположенному по адресу: город Кострома, улица Берёзовая роща, 12а (приложение 128)»;

1.57. пункт 1.129 изложить в следующей редакции:

«1.129. схему границ территорий, прилегающих к муниципальному бюджетному учреждению дополнительного образования города Костромы «Центр естественнонаучного развития «ЭКОсфера», расположенному по адресу: город Кострома, микрорайон Черноречье, 7 (приложение 129)»;

1.58. пункт 1.130 признать утратившим силу;

1.59. пункт 1.131 изложить в следующей редакции:

«1.131. схему границ территорий, прилегающих к муниципальному бюджетному учреждению дополнительного образования города Костромы «Центр естественнонаучного развития «ЭКОсфера», расположенному по адресу: город Кострома, улица Мясницкая, 19а (приложение 131)»;

1.60. в пункте 1.132 слова «образовательному», «детей» исключить, после слов «Дом» дополнить словами «детского»;

1.61. в пункте 1.136 слова «образовательному», «детей» исключить;

1.62. в пункте 1.137 слова «образовательному», «детей» исключить;

1.63. в пункте 1.138 слова «образовательному», «детей» исключить;

1.64. в пункте 1.141 слова «образовательного» исключить;

1.65. в пункте 1.145 слова «сад № 3» заменить словами «сад № 100»;

1.66. в пункте 1.180 слова «образовательному» заменить словами «общеобразовательному»;

1.67. в пункте 1.206 слова «сад № 60» заменить словами «сад № 66»;

1.68. пункт 1.295 изложить в следующей редакции:

«1.295. схему границ территорий, прилегающих к медицинской организации обществу с ограниченной ответственностью «Наша семья», расположенной по адресу: город Кострома, улица Сенная, 24 (приложение 295)»;

1.69. пункт 1.300 изложить в следующей редакции:

«1.300. схему границ территорий, прилегающих к медицинской организации индивидуального предпринимателя Ершовой Анны Александровны, расположенной по адресу: город Кострома, улица Ткачей, 2/12 (приложение 300);»;

1.70. пункт 1.304 признать утратившим силу;

1.71. пункт 1.361 изложить в следующей редакции:

«1.361. схему границ территорий, прилегающих к розничному рынку общества с ограниченной ответственностью «Времена Года», расположенному по адресу: город Кострома, улица Чайковского, 9, строения литер 31, В, И, И1, Д, Д1, Д3 (приложение 361);»;

1.72. в пункте 1.404 слова « поселок Новый » заменить словами «поселок Новый,1»;

1.73. в пункте 1.409 слова «образовательному», «детей» исключить;

1.74. пункт 1.444 признать утратившим силу;

1.75. дополнить новыми пунктами 1.454 - 1.473 следующего содержания:

«1.454. схему границ территорий, прилегающих к библиотеке муниципального бюджетного общеобразовательного учреждения города Костромы «Гимназия № 28», расположенному по адресу: город Кострома, улица Советская, 113 (приложение 454);

1.455. схему границ территорий, прилегающих к муниципальному бюджетному общеобразовательному учреждению города Костромы «Гимназия № 28», расположенному по адресу: город Кострома, улица Советская, 115 (приложение 455);

1.456. схему границ территорий, прилегающих к муниципальному дошкольному образовательному учреждению города Костромы «Детский сад № 79», расположенному по адресу: город Кострома, проезд Берёзовый, 8 (приложение 456);

1.457. схему границ территорий, прилегающих к медицинской организации – обществу с ограниченной ответственностью «Костромской ювелирный завод «Топаз», расположенному по адресу: город Кострома, улица Городская, 1а (приложение 457);

1.458. схему границ территорий, прилегающих к медицинской организации – обществу с ограниченной ответственностью «Центр снижения веса Вес минус», расположенному по адресу: город Кострома, улица Титова, 3 (приложение 458);

1.459. схему границ территорий, прилегающих к медицинской организации – обществу с ограниченной ответственностью «Медилон-Фармимэкс», расположенному по адресу: город Кострома, улица Никитская, 15 (приложение 459);

1.460. схему границ территорий, прилегающих к медицинской организации – обществу с ограниченной ответственностью «Гиппократ», расположенному по адресу: город Кострома, улица Свердлова, 40а (приложение 460);

1.461. схему границ территорий, прилегающих к медицинской организации – обществу с ограниченной ответственностью «Компания «Оптик групп», расположенному по адресу: город Кострома, улица Советская, 19 (приложение 461);

1.462. схему границ территорий, прилегающих к медицинской организации – обществу с ограниченной ответственностью «Вайт Эстетик», расположенному по адресу: город Кострома, улица Никитская, 74а (приложение 462);

1.463. схему границ территорий, прилегающих к медицинской организации – обществу с ограниченной ответственностью «РИВ», расположенному по адресу: город Кострома, улица Профсоюзная, 38б (приложение 463);

1.464. схему границ территорий, прилегающих к медицинской организации – обществу с ограниченной ответственностью «Оценка собственности и финансовой деятельности», расположенному по адресу: город Кострома, улица Индустриальная, 35 (приложение 464);

1.465. схему границ территорий, прилегающих к медицинской организации – обществу с ограниченной ответственностью «Дантист», расположенному по адресу: город Кострома, улица Беговая, 28/78 (приложение 465);

1.466. схему границ территорий, прилегающих к медицинской организации – обществу с ограниченной ответственностью «Синергия», расположенному по адресу: город Кострома, улица Боровая, 4 (приложение 466);

1.467. схему границ территорий, прилегающих к медицинской организации индивидуального предпринимателя Горшковой Елены Сисаковны, расположенной по адресу: город Кострома, улица Костромская, 111 (приложение 467);

1.468. схему границ территорий, прилегающих к федеральному бюджетному лечебно-профилактическому учреждению «Санаторий «Автомобилист» Федерального дорожного агентства», расположенному по адресу: город Кострома, улица Профсоюзная, 12 (приложение 468);

1.469. схему границ территорий, прилегающих к областному государственному бюджетному учреждению здравоохранения «Городская больница г. Костромы», расположенному по адресу: город Кострома, улица Профсоюзная, 8 (приложение 469);

1.470. схему границ территорий, прилегающих к медицинской организации индивидуального предпринимателя Поташниковой Ольги Львовны, расположенной по адресу: город Кострома, улица Ленина, 20 (приложение 470);

1.471. схему границ территорий, прилегающих к государственному бюджетному профессиональному образовательному учреждению «Костромской машиностроительный техникум», расположенному по адресу: город Кострома, улица Локомотивная, 2 (приложение 471);

1.472. схему границ территорий, прилегающих к автономной некоммерческой организации дополнительного образования «Инглиш Колледж», расположенному по адресу: город Кострома, улица Ерохова, 3а (приложение 472);

1.473. схему границ территорий, прилегающих к негосударственному образовательному частному учреждению дополнительного образования «Центр изучения иностранных языков «Лингва», расположенному по адресу: город Кострома, площадь Мира, 2 (приложение 473).

1.76. приложение 1 изложить в новой редакции согласно приложению 1 к настоящему постановлению;

1.77. приложение 2 изложить в новой редакции согласно приложению 2 к настоящему постановлению;

1.78. приложение 3 изложить в новой редакции согласно приложению 3 к настоящему постановлению;

1.79. приложение 4 изложить в новой редакции согласно приложению 4 к настоящему постановлению;

1.80. приложение 5 изложить в новой редакции согласно приложению 5 к настоящему постановлению;

- 1.129. приложение 129 изложить в новой редакции согласно приложению 54 к настоящему постановлению;
- 1.130. приложение 131 изложить в новой редакции согласно приложению 55 к настоящему постановлению;
- 1.131. приложение 132 изложить в новой редакции согласно приложению 56 к настоящему постановлению;
- 1.132. приложение 136 изложить в новой редакции согласно приложению 57 к настоящему постановлению;
- 1.133. приложение 137 изложить в новой редакции согласно приложению 58 к настоящему постановлению;
- 1.134. приложение 138 изложить в новой редакции согласно приложению 59 к настоящему постановлению;
- 1.135. приложение 141 изложить в новой редакции согласно приложению 60 к настоящему постановлению;
- 1.136. приложение 145 изложить в новой редакции согласно приложению 61 к настоящему постановлению;
- 1.137. приложение 180 изложить в новой редакции согласно приложению 62 к настоящему постановлению;
- 1.138. приложение 206 изложить в новой редакции согласно приложению 63 к настоящему постановлению;
- 1.139. приложение 295 изложить в новой редакции согласно приложению 64 к настоящему постановлению;
- 1.140. приложение 300 изложить в новой редакции согласно приложению 65 к настоящему постановлению;
- 1.141. приложение 361 изложить в новой редакции согласно приложению 66 к настоящему постановлению;
- 1.142. приложение 409 изложить в новой редакции согласно приложению 67 к настоящему постановлению;
- 1.143. приложение 410 изложить в новой редакции согласно приложению 68 к настоящему постановлению;
- 1.144. дополнить новыми приложениями 454 – 473 согласно приложениям 69 – 88 к настоящему постановлению.
2. Настоящее постановление подлежит официальному опубликованию.

Схема границ прилегающих территорий

Муниципальное бюджетное общеобразовательное учреждение
города Костромы "Гимназия № 1"



Приложение 1 к постановлению
Администрации города Костромы
от 10.06.2016 № 1609

Приложение 1 к постановлению
Администрации города Костромы
«12 августа 2013 года» № 1772

по адресу: г. Кострома, ул. Лагерная, 13

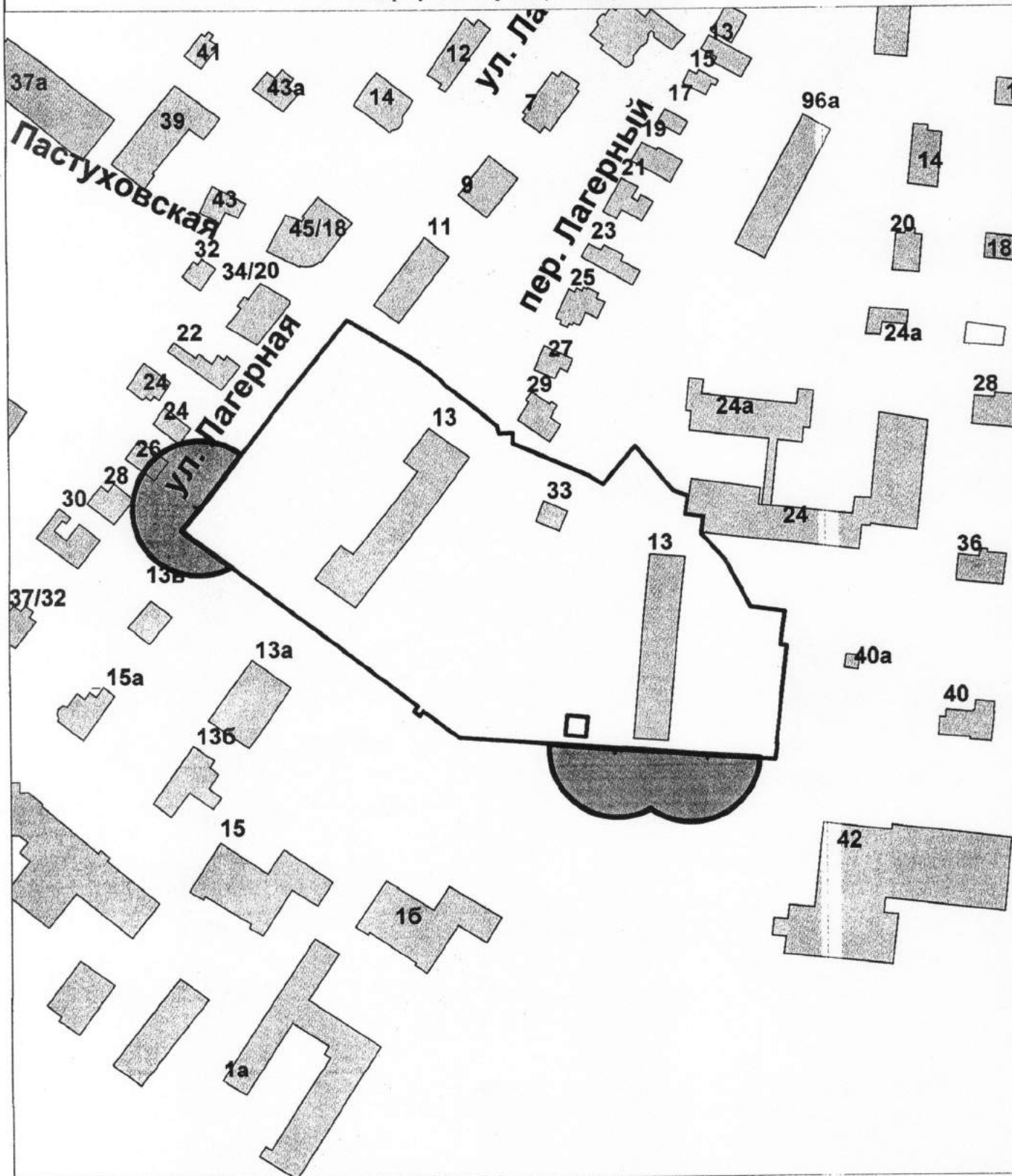

Управление имущественных и земельных отношений			
	Ф.И.О.	Подпись	Дата
Отдел предоставления земельных			
участков на торгах			
Начальника отдела	Соколова М.Ю.		27.03.2016
Исполнил	Сорокина Д.В.		27.03.2016
Масштаб: 1:2000			

Схема границ прилегающих территорий

Муниципальное бюджетное общеобразовательное учреждение
города Костромы "Средняя общеобразовательная школа № 1"

по адресу: г. Кострома, ул. Боровая, 2

Приложение 2 к постановлению
Администрации города Костромы
от 10.06.2016 № 1609

Приложение 2 к постановлению
Администрации города Костромы
«12 августа 2013 года» № 1772

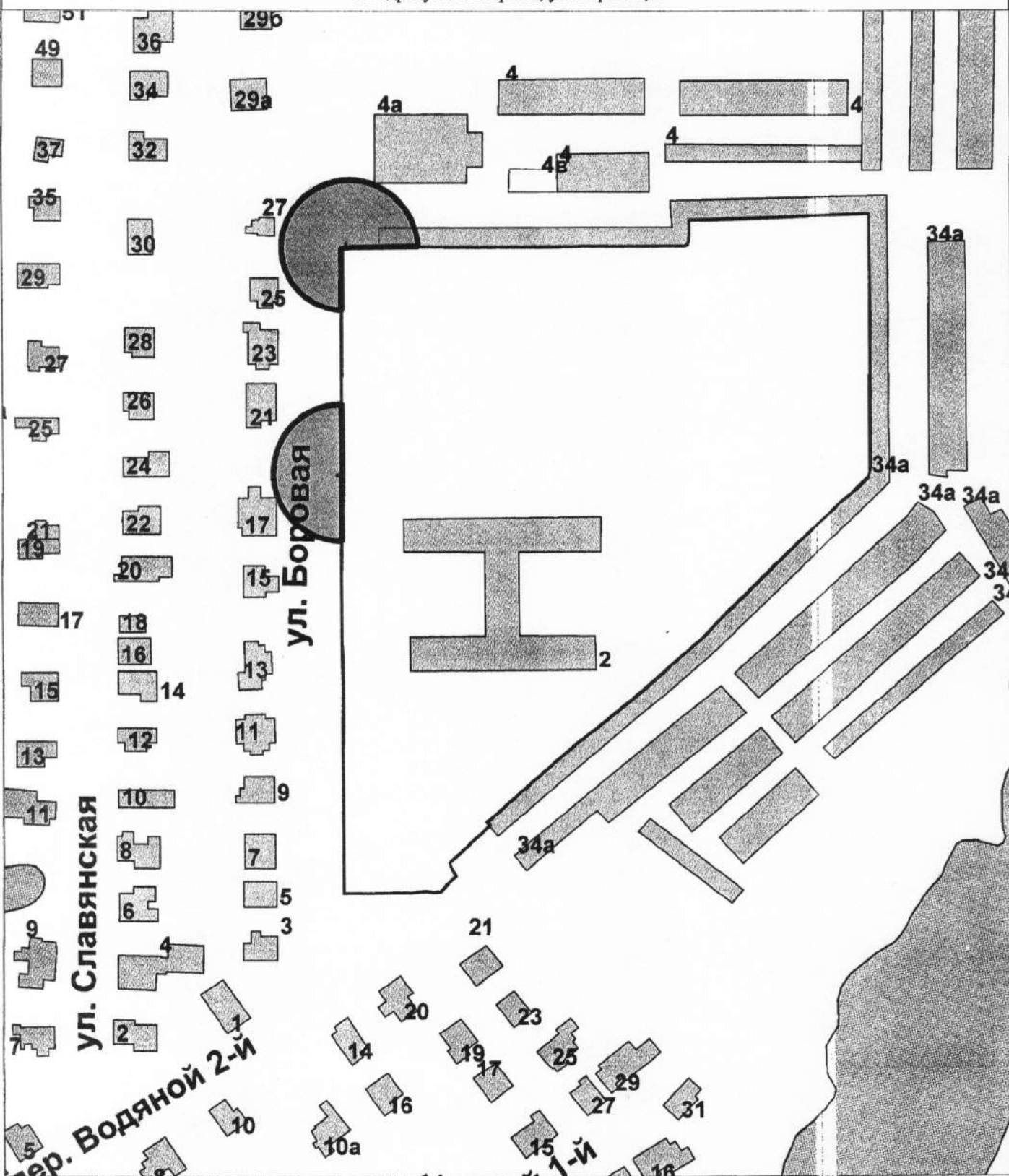

Управление имущественных и земельных отношений

	Ф.И.О.	Подпись	Дата
Отдел предоставления земельных участков на торгах			
Начальника отдела	Соколова М.Ю.	<i>[Signature]</i>	27.03.2016
Исполнил	Сорокина Д.В.	<i>[Signature]</i>	27.03.2016
			Масштаб: 1:2000

Схема границ прилегающих территорий



Муниципальное бюджетное общеобразовательное учреждение
города Костромы "Средняя общеобразовательная школа № 3 с углубленным
изучением отдельных предметов"

Приложение 3 к постановлению
Администрации города Костромы
от 10.06.2016 № 1609

Приложение 3 к постановлению
Администрации города Костромы
«12 августа 2013 года» № 1772

по адресу: г. Кострома, м/р-н Черноречье, 23

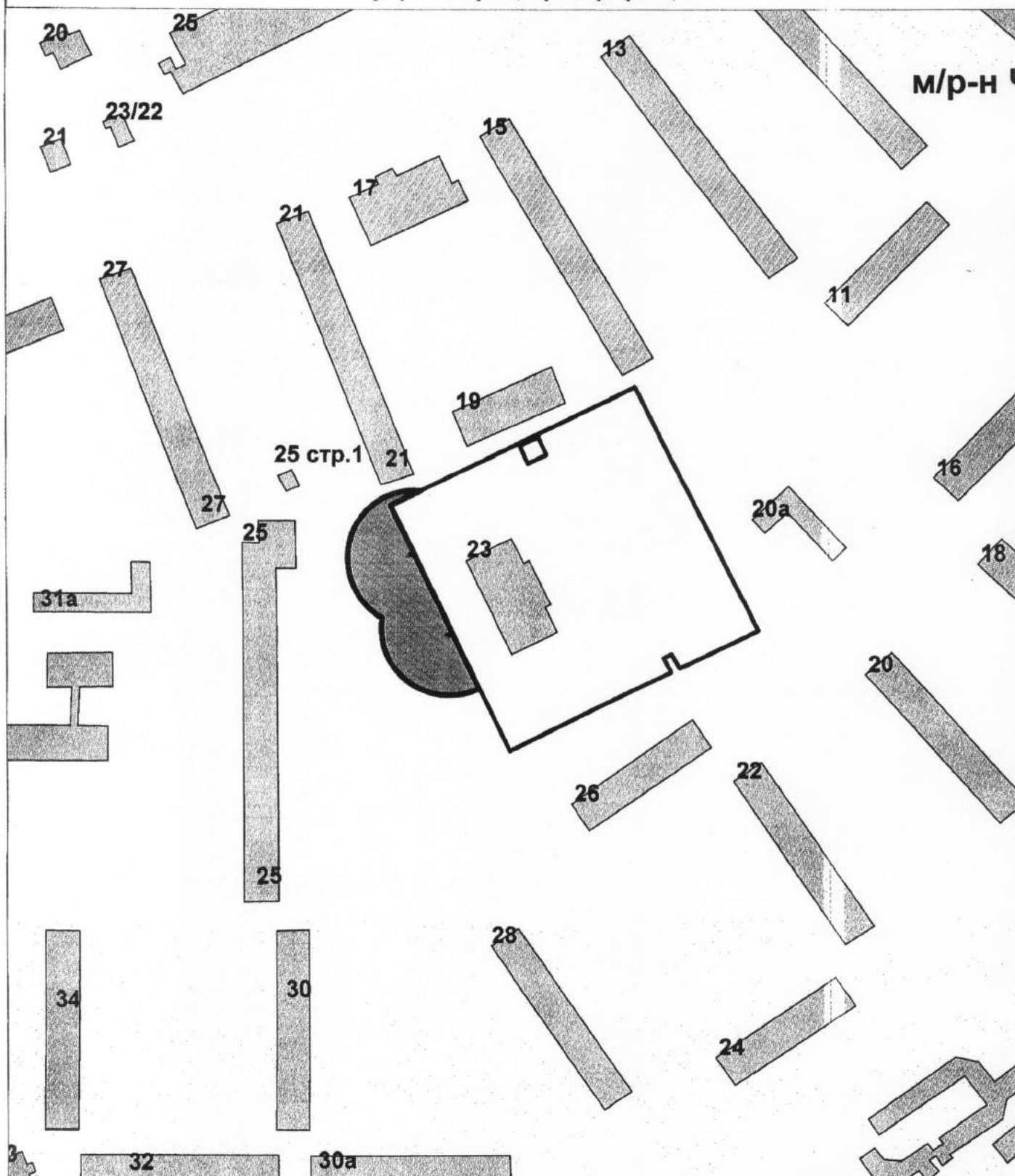

Управление имущественных и земельных отношений			
	Ф.И.О.	Подпись	Дата
Отдел предоставления земельных			
участков на торгах			
Начальника отдела	Соколова М.Ю.	<i>[Signature]</i>	27.03.2016
Исполнил	Сорокина Д.В.	<i>[Signature]</i>	27.03.2016
Масштаб: 1:2000			

Схема границ прилегающих территорий

Муниципальное бюджетное общеобразовательное учреждение
города Костромы "Средняя общеобразовательная школа № 4"

Приложение 4 к постановлению
Администрации города Костромы
от 10.06.2016 № 1609

Приложение 4 к постановлению
Администрации города Костромы
«12 августа 2013 года» № 1772



по адресу: г. Кострома, м/р-н Якиманиха, 19

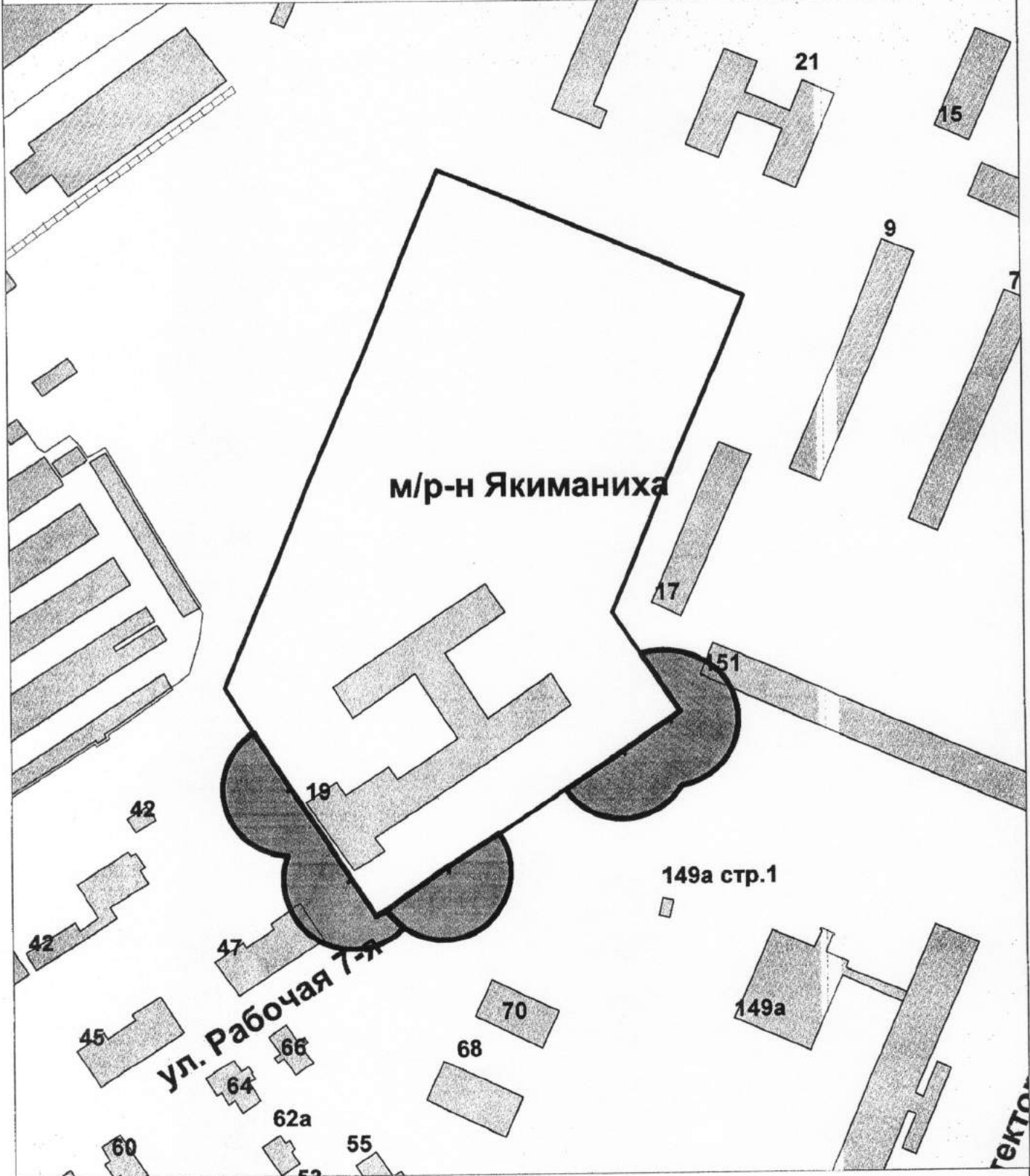

Управление имущественных и земельных отношений

	Ф.И.О.	Подпись	Дата
Отдел предоставления земельных			
участков на торгах			
Начальника отдела	Соколова М.Ю.	<i>[Signature]</i>	27.03.2016
Исполнил	Сорокина Д.В.	<i>[Signature]</i>	27.03.2016
			Масштаб: 1:2000

Схема границ прилегающих территорий

Муниципальное бюджетное общеобразовательное учреждение
города Костромы "Средняя общеобразовательная школа № 5"



Приложение 5 к постановлению
Администрации города Костромы
от 10.06.2016 № 1609

Приложение 5 к постановлению
Администрации города Костромы
«12 августа 2013 года» № 1772

по адресу: г. Кострома, ул. Юношеская, 35

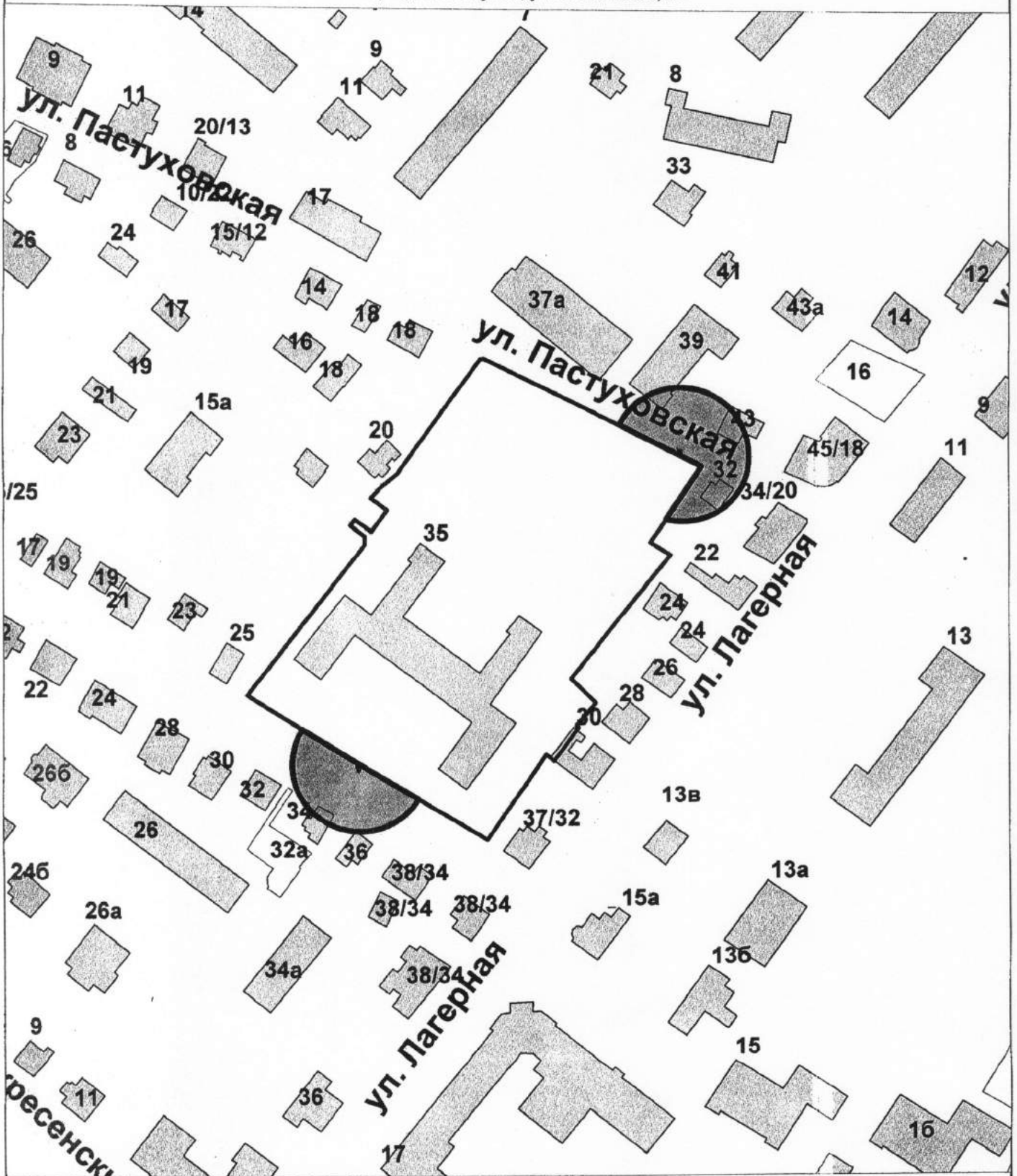

Управление имущественных и земельных отношений

	Ф.И.О.	Подпись	Дата
Отдел предоставления земельных			
участков на торгах			
Начальника отдела	Соколова М.Ю.	<i>[Signature]</i>	27.03.2016
Исполнил	Сорокина Д.В.	<i>[Signature]</i>	27.03.2016
Масштаб: 1:2000			

Схема границ прилегающих территорий

Муниципальное бюджетное общеобразовательное учреждение
города Костромы "Средняя общеобразовательная школа № 6"



Приложение 6 к постановлению
Администрации города Костромы
от 10.06.2016 № 1609

Приложение 6 к постановлению
Администрации города Костромы
«12 августа 2013 года» № 1772

по адресу: г. Кострома, ул. Голубкова, 15

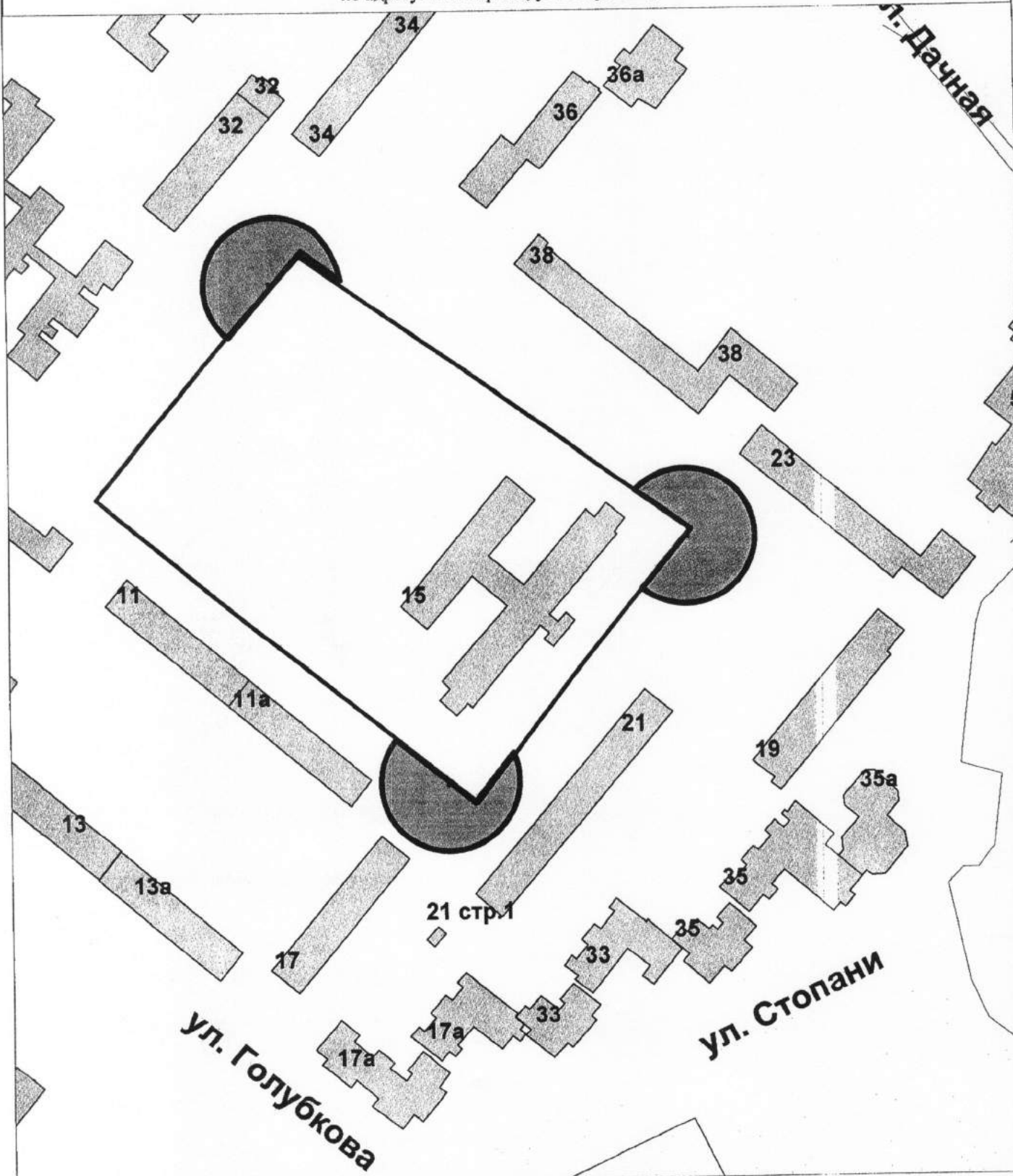

Управление имущественных и земельных отношений			
	Ф.И.О.	Подпись	Дата
Отдел предоставления земельных			
участков на торгах			
Начальника отдела	Соколова М.Ю.	<i>[Signature]</i>	27.03.2016
Исполнил	Сорокина Д.В.	<i>[Signature]</i>	27.03.2016
			Масштаб: 1:2000

Схема границ прилегающих территорий

Муниципальное бюджетное общеобразовательное учреждение
города Костромы "Средняя общеобразовательная школа № 7"



Приложение 7 к постановлению
Администрации города Костромы
от 10.06.2016 № 1609

Приложение 7 к постановлению
Администрации города Костромы
«12 августа 2013 года» № 1772

по адресу: г. Кострома, ул. Борьбы, 50

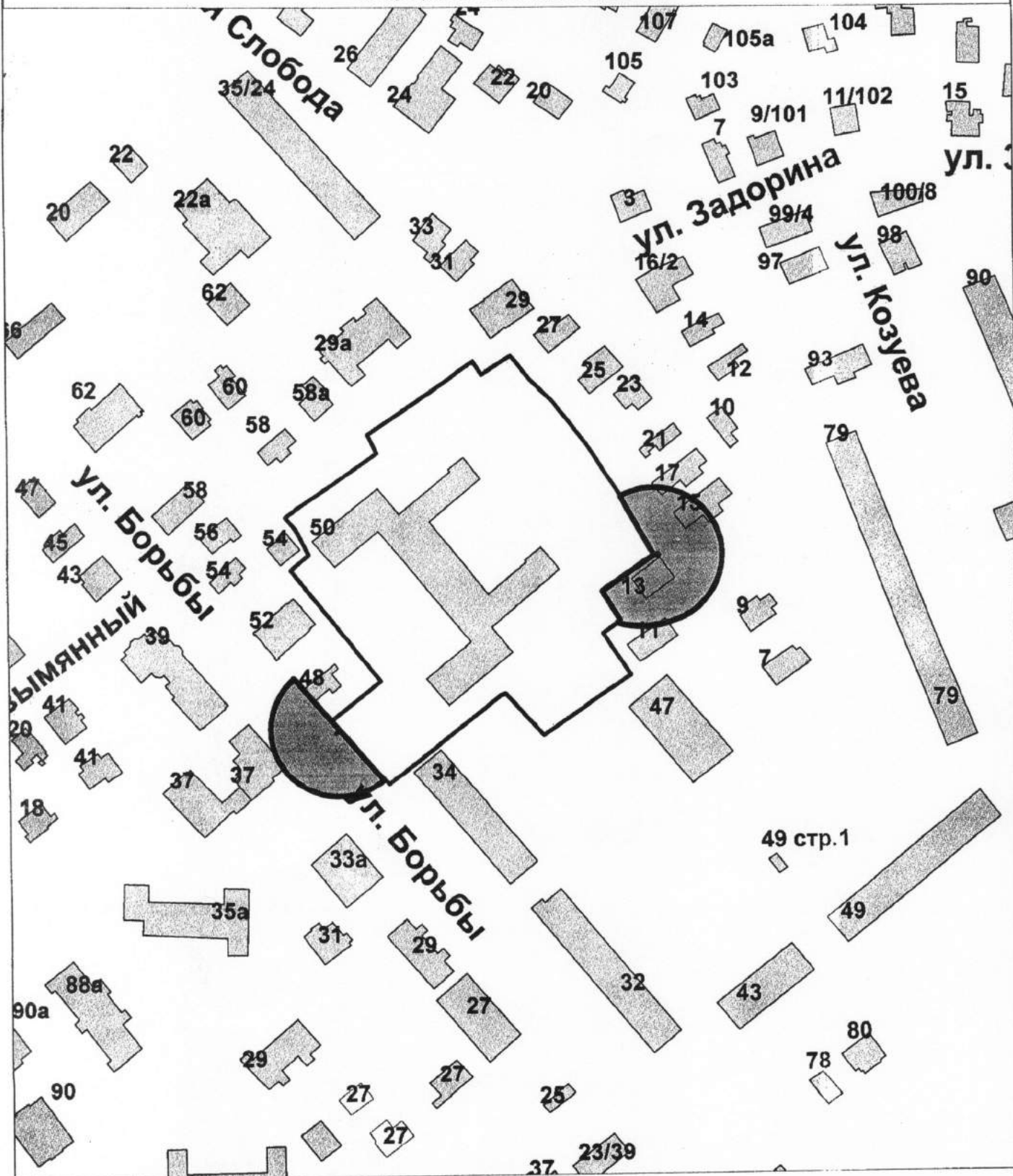

Управление имущественных и земельных отношений			
	Ф.И.О.	Подпись	Дата
Отдел предоставления земельных			
участков на торгах			
Начальника отдела	Соколова М.Ю.	<i>[Signature]</i>	27.03.2016
Исполнил	Сорокина Д.В.	<i>[Signature]</i>	27.03.2016
Масштаб: 1:2000			

Схема границ прилегающих территорий

Муниципальное бюджетное общеобразовательное учреждение
города Костромы "Средняя общеобразовательная школа № 8"



Приложение 8 к постановлению
Администрации города Костромы
от 10.06.2016 № 1609

Приложение 8 к постановлению
Администрации города Костромы
«12 августа 2013 года» № 1772

по адресу: г. Кострома, ул. Глазковская 2-я, 27

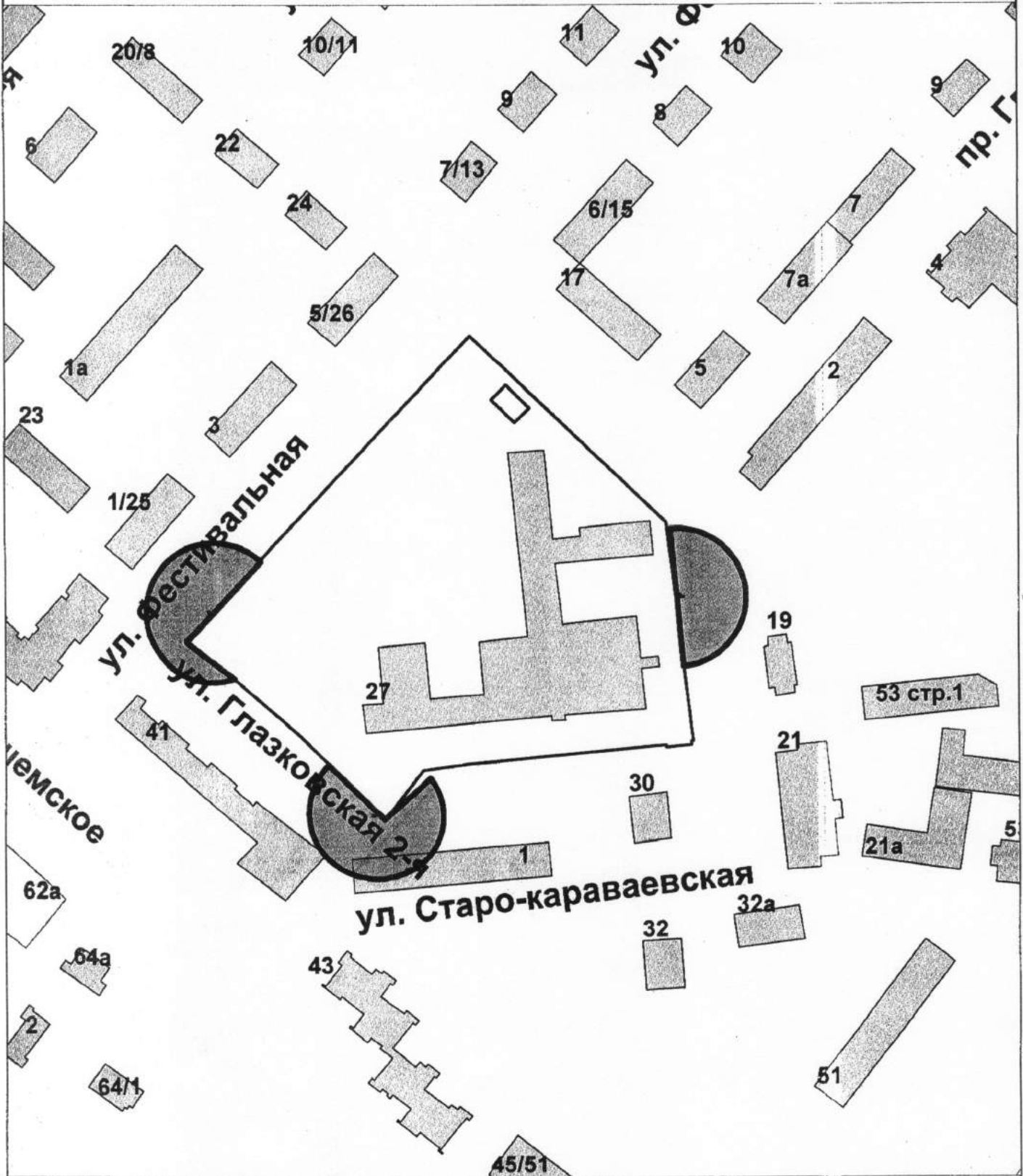

Управление имущественных и земельных отношений			
	Ф.И.О.	Подпись	Дата
Отдел предоставления земельных			
участков на торгах			
Начальника отдела	Соколова М.Ю.	<i>[Signature]</i>	27.03.2016
Исполнил	Сорокина Д.В.	<i>[Signature]</i>	27.03.2016
			Масштаб: 1:2000

Схема границ прилегающих территорий
Муниципальное бюджетное общеобразовательное учреждение
города Костромы "Средняя общеобразовательная школа №10"

Приложение 9 к постановлению
Администрации города Костромы
от 10.06.2016 № 1609

Приложение 9 к постановлению
Администрации города Костромы
«12 августа 2013 года» № 1772

по адресу: г. Кострома, ул. Просвещения, 22

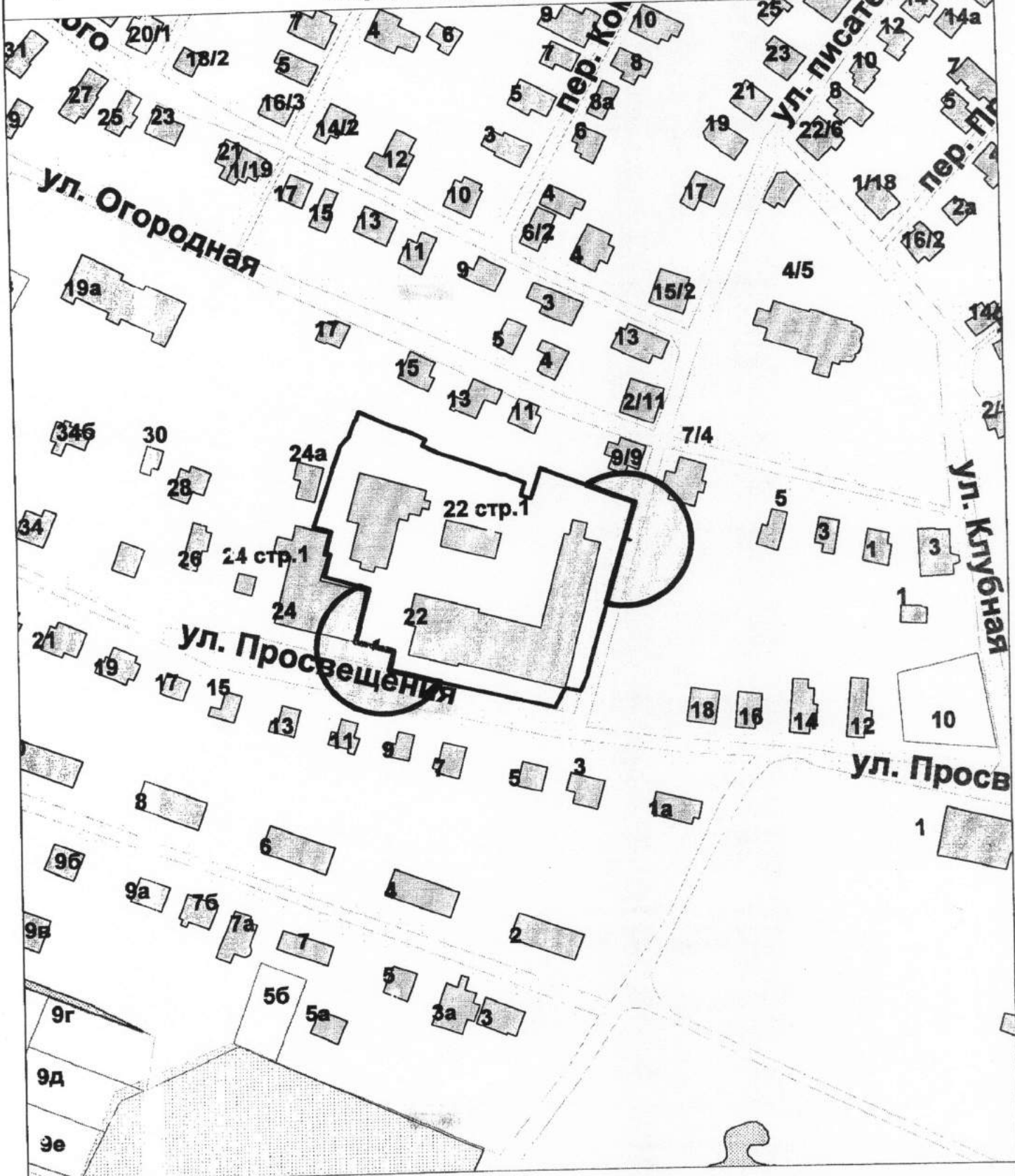

Управление имущественных и земельных отношений			
	Ф.И.О.	Подпись	Дата
Отдел предоставления земельных			
участков на торгах			
Начальника отдела	Соколова М.Ю.	<i>[Signature]</i>	11.02.2016
Исполнил	Сорокина Д.В.	<i>[Signature]</i>	11.02.2016
			Масштаб: 1:2000

Схема границ прилегающих территорий

Муниципальное бюджетное общеобразовательное учреждение
города Костромы "Средняя общеобразовательная школа № 11"



Приложение 10 к постановлению
Администрации города Костромы
от 10.06.2016 № 1609

Приложение 10 к постановлению
Администрации города Костромы
«12 августа 2013 года» № 1772

по адресу: г. Кострома, м/р-н Паново, 12

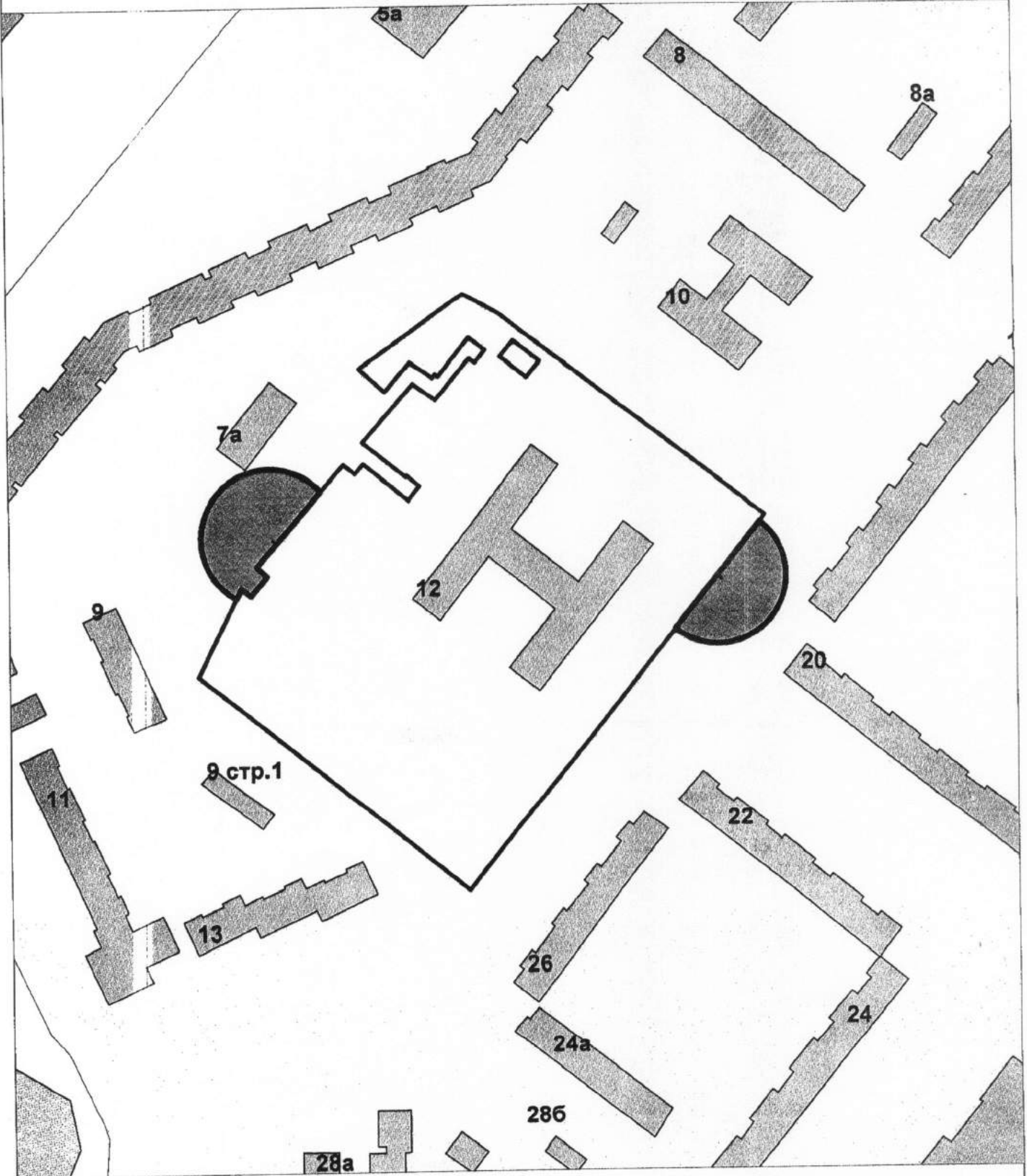

Управление имущественных и земельных отношений

	Ф.И.О.	Подпись	Дата
Отдел предоставления земельных участков на торгах			
Начальника отдела	Соколова М.Ю.	<i>М.Ю. Соколова</i>	27.03.2016
Исполнил	Сорокина Д.В.	<i>Д.В. Сорокина</i>	27.03.2016
			Масштаб: 1:2000

Схема границ прилегающих территорий

Муниципальное бюджетное общеобразовательное учреждение
города Костромы "Средняя общеобразовательная школа № 13"



Приложение 11 к постановлению
Администрации города Костромы
от 10.06.2016 № 1609

Приложение 11 к постановлению
Администрации города Костромы
«12 августа 2013 года» № 1772

по адресу: г. Кострома, ул. Партизанская, 37

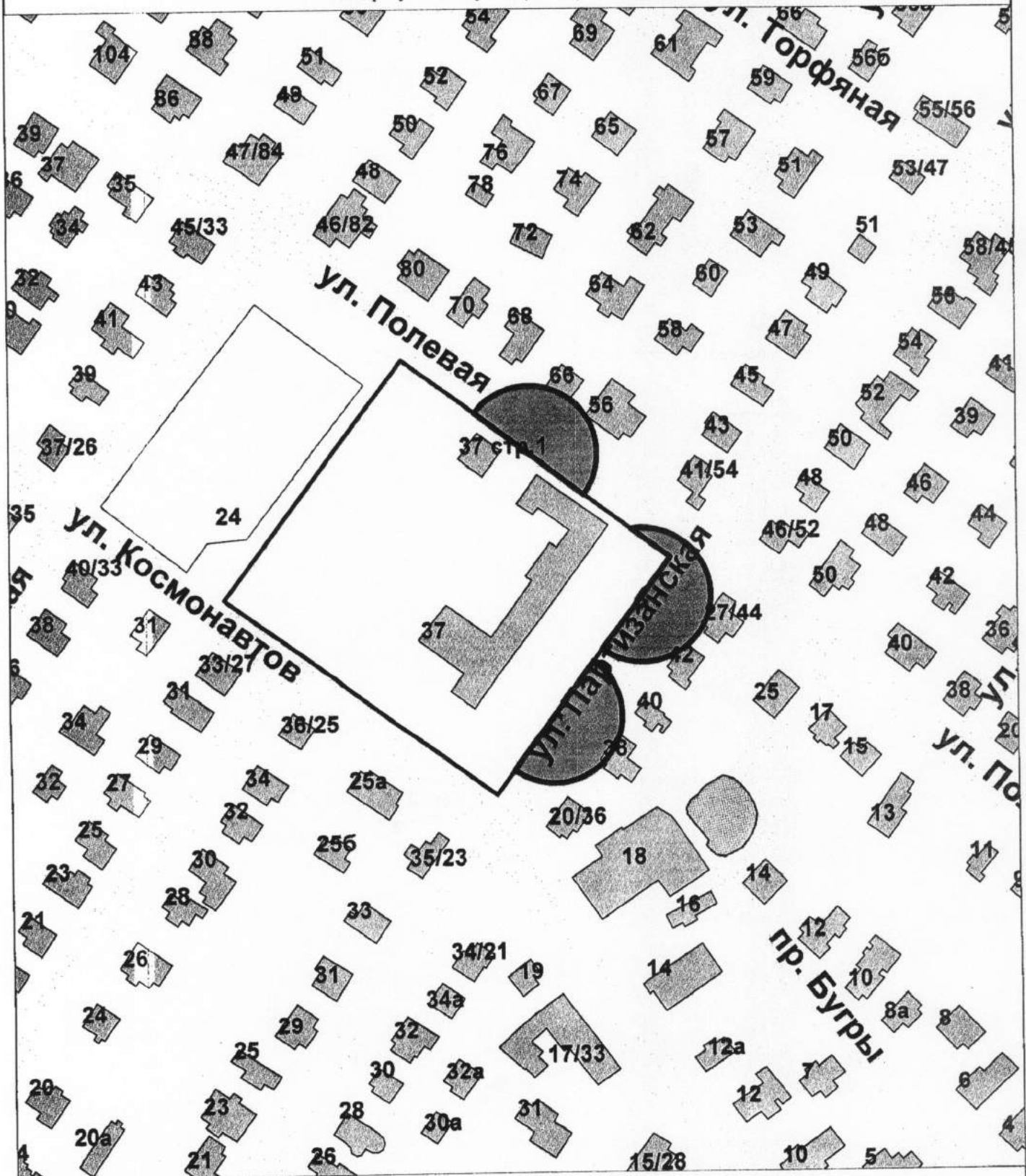

Управление имущественных и земельных отношений

	Ф.И.О.	Подпись	Дата
Отдел предоставления земельных			
участков на торгах			
Начальника отдела	Соколова М.Ю.	<i>[Signature]</i>	27.03.2016
Исполнил	Сорокина Д.В.	<i>[Signature]</i>	27.03.2016
Масштаб: 1:2000			

Схема границ прилегающих территорий
 Муниципальное бюджетное общеобразовательное учреждение
 города Костромы "Средняя общеобразовательная школа №14 имени выдающегося
 земляка, главного маршала авиации, дважды Героя Советского Союза
 Александра Александровича Новикова"

Приложение 14 к постановлению
 Администрации города Костромы
 от 10.06.2016 № 1689

Приложение 14 к постановлению
 Администрации города Костромы
 «12 августа 2013 года» № 1772

по адресу: г. Кострома, ул. Линейная, 11

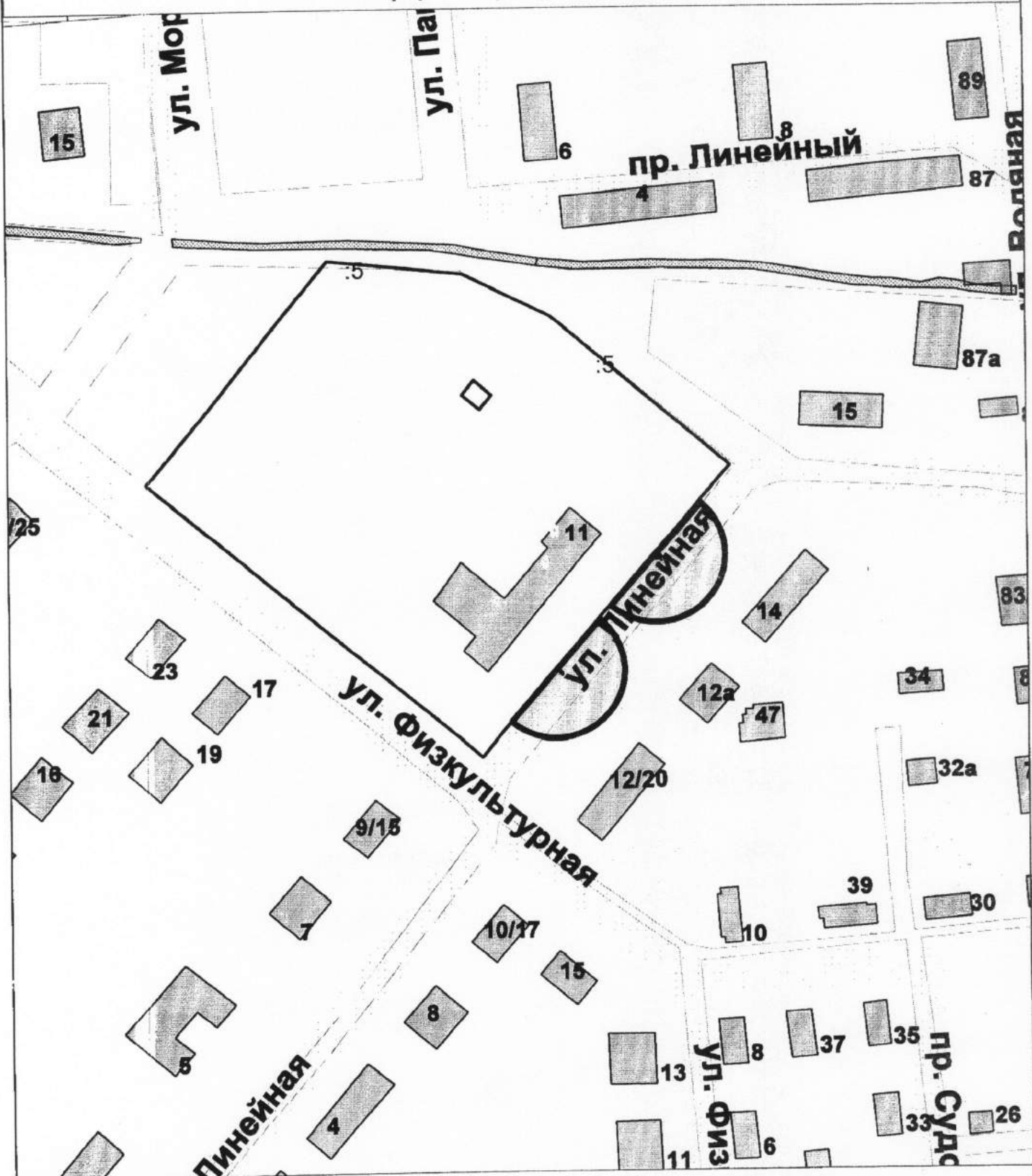

Управление имущественных и земельных отношений			
	Ф.И.О.	Подпись	Дата
Отдел предоставления земельных			
участков на торгах			
Начальника отдела	Соколова М.Ю.	<i>[Signature]</i>	11.02.2016
Исполнял	Сорокина Д.В.	<i>[Signature]</i>	11.02.2016
Масштаб: 1:2000			

Схема границ прилегающих территорий

Муниципальное бюджетное общеобразовательное учреждение
города Костромы "Гимназия № 15"

Приложение 13 к постановлению
Администрации города Костромы
от 10.06.2016 № 1609

Приложение 13 к постановлению
Администрации города Костромы
«12 августа 2013 года» № 1772

по адресу: г. Кострома, ул. Шагова, 201

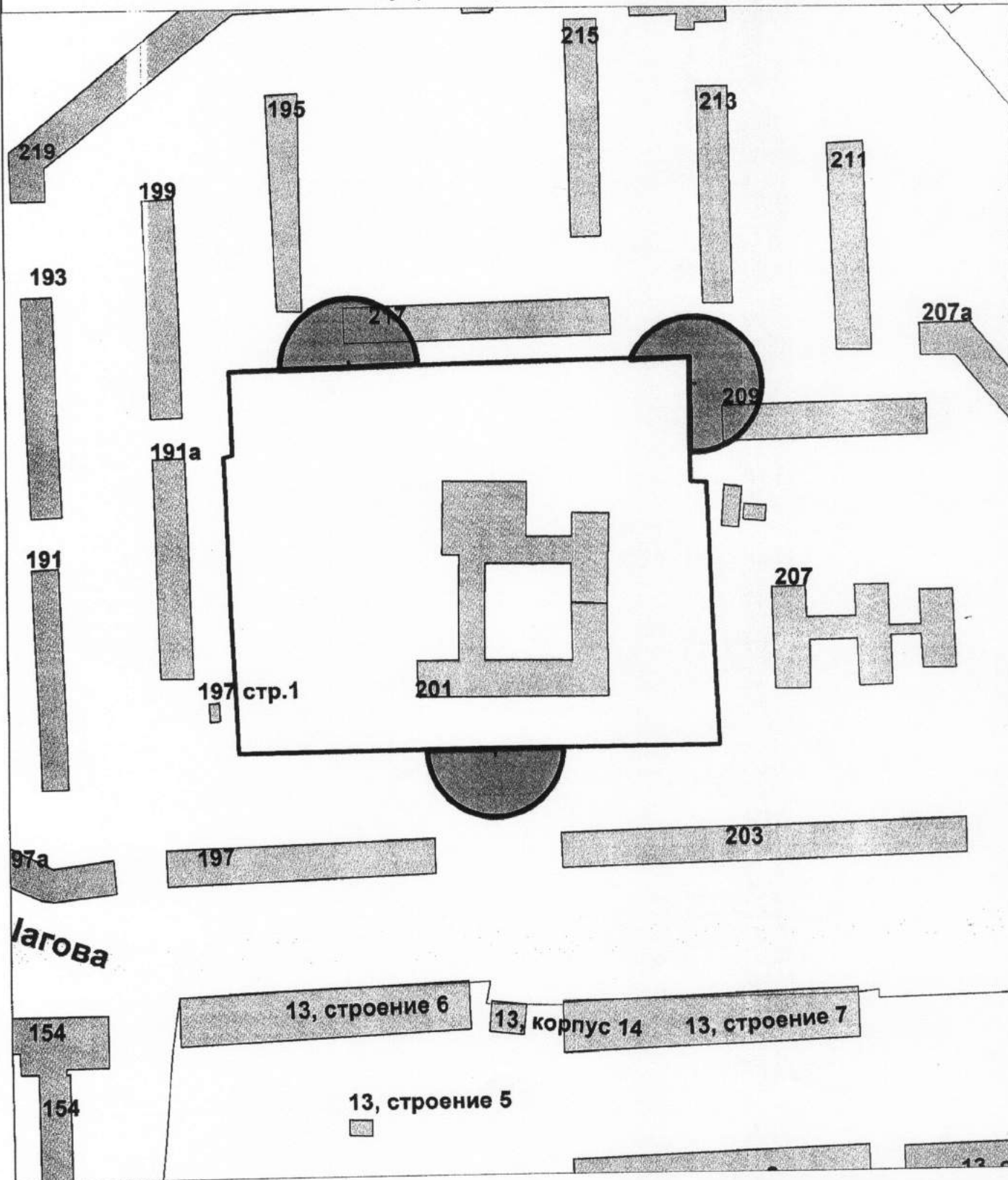

Управление имущественных и земельных отношений

	Ф.И.О.	Подпись	Дата
Отдел предоставления земельных участков на торгах			
Начальника отдела	Соколова М.Ю.	<i>[Signature]</i>	27.03.2016
Исполнил	Сорокина Д.В.	<i>[Signature]</i>	27.03.2016
			Масштаб: 1:2000

Схема границ прилегающих территорий

Муниципальное бюджетное общеобразовательное учреждение
города Костромы "Лицей № 17"

Приложение 14 к постановлению
Администрации города Костромы
от 10.06.2016 № 1609

Приложение 14 к постановлению
Администрации города Костромы
«12 августа 2013 года» № 1772

по адресу: г. Кострома, м/р-н. Давыдовский-2, 21

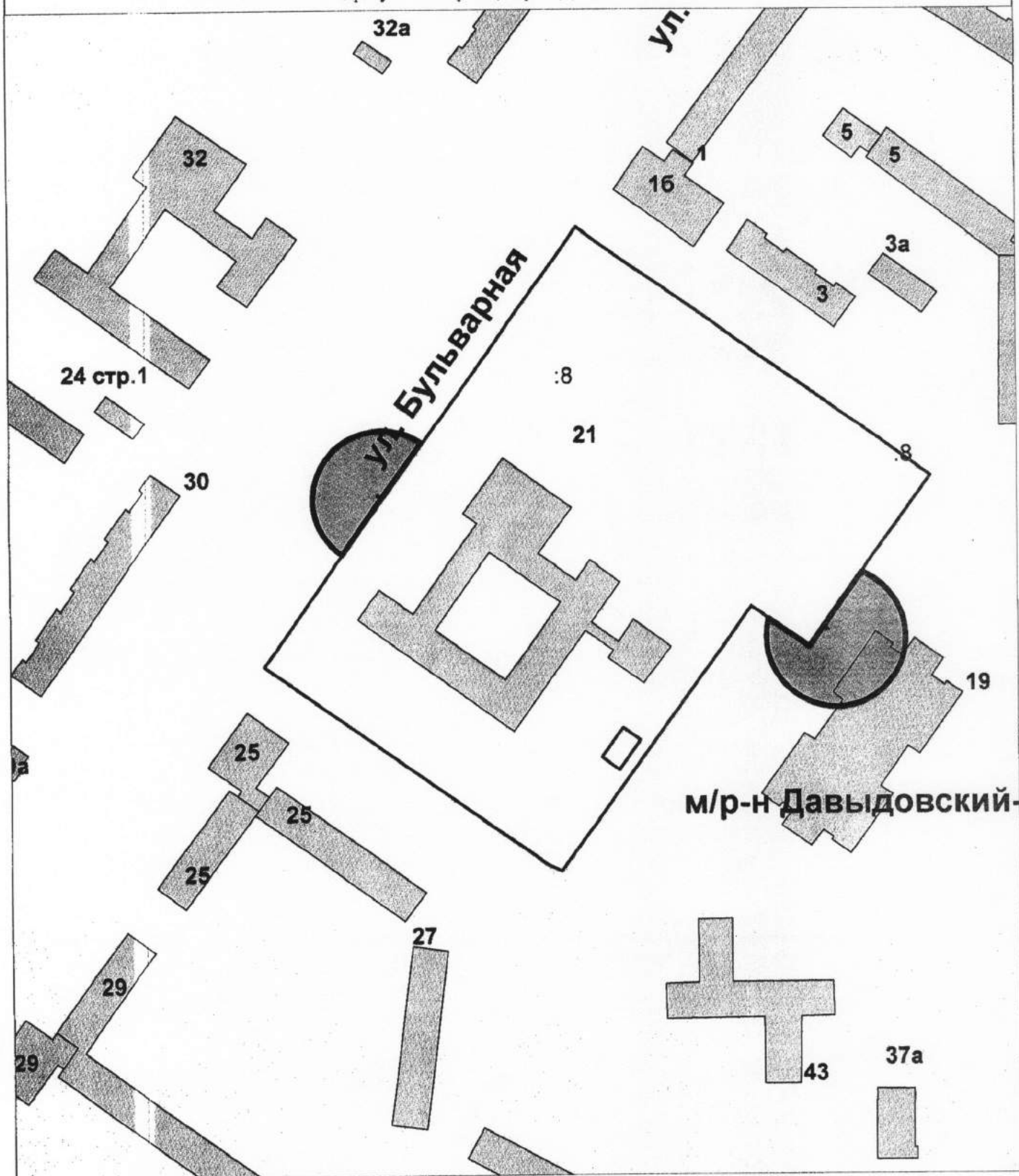

Управление имущественных и земельных отношений			
	Ф.И.О.	Подпись	Дата
Отдел предоставления земельных			
участков на торгах			
Начальника отдела	Соколова М.Ю.	<i>М.Ю. Соколова</i>	27.03.2016
Исполнил	Сорокина Д.В.	<i>Д.В. Сорокина</i>	27.03.2016
Масштаб: 1:2000			

Схема границ прилегающих территорий

Муниципальное бюджетное общеобразовательное учреждение
города Костромы "Средняя общеобразовательная школа № 18"

по адресу: г. Кострома, ул. Боевая, 64

Приложение 15 к постановлению
Администрации города Костромы
от 10.06.2016 № 1609

Приложение 13 к постановлению
Администрации города Костромы
«12 августа 2013 года» № 1772

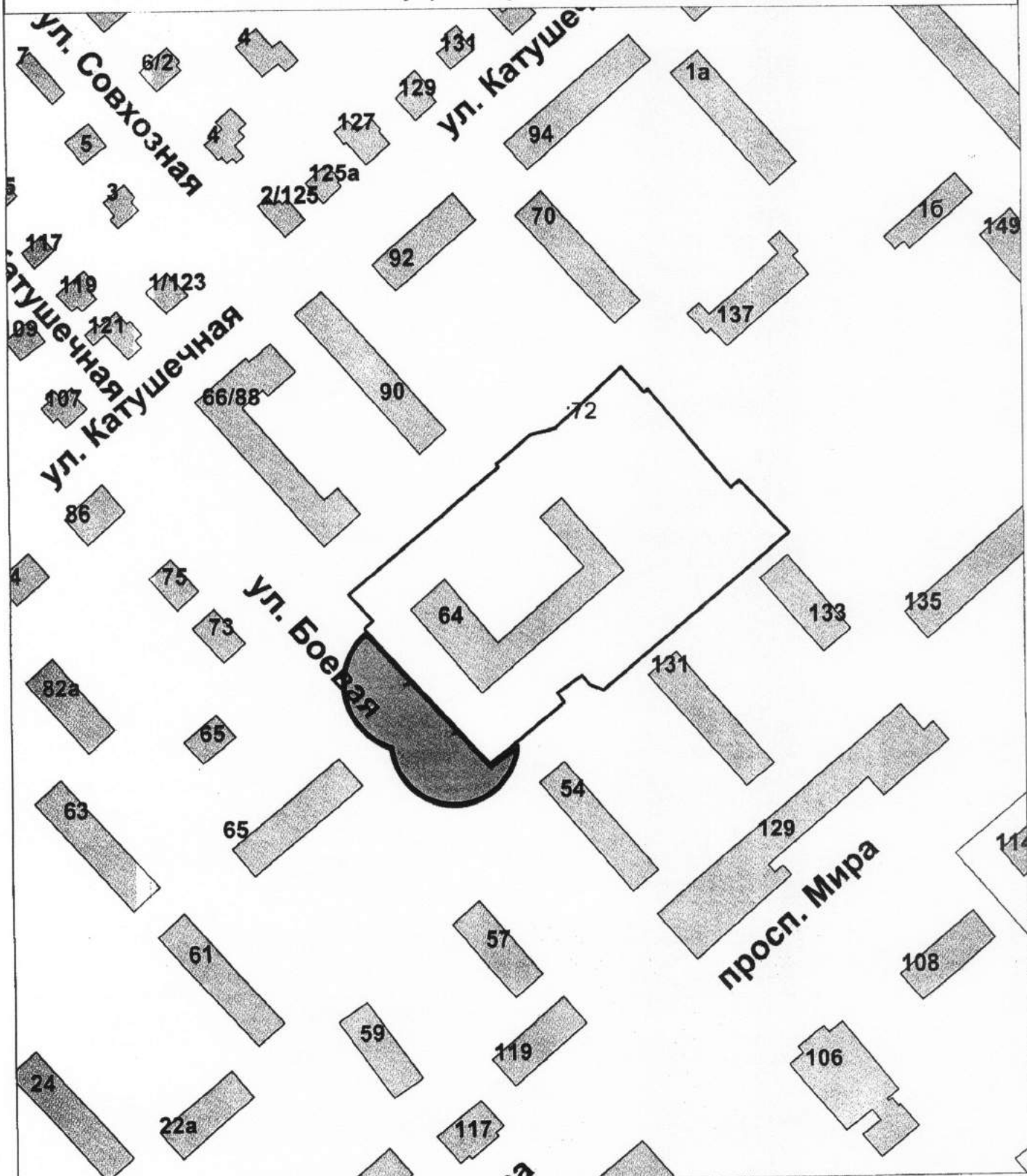

Управление имущественных и земельных отношений			
	Ф.И.О.	Подпись	Дата
Отдел предоставления земельных участков на торгах			
Начальника отдела	Соколова М.Ю.	<i>М.Ю. Соколова</i>	27.03.2016
Исполнил	Сорокина Д.В.	<i>Д.В. Сорокина</i>	27.03.2016
			Масштаб: 1:2000

Схема границ прилегающих территорий

Муниципальное бюджетное общеобразовательное учреждение
города Костромы "Основная общеобразовательная школа № 19"

Приложение 16 к постановлению
Администрации города Костромы
от 10.08.2016 № 1609

Приложение 16 к постановлению
Администрации города Костромы
«12 августа 2013 года» № 1772

по адресу: г. Кострома, ул. Фрунзе, 14

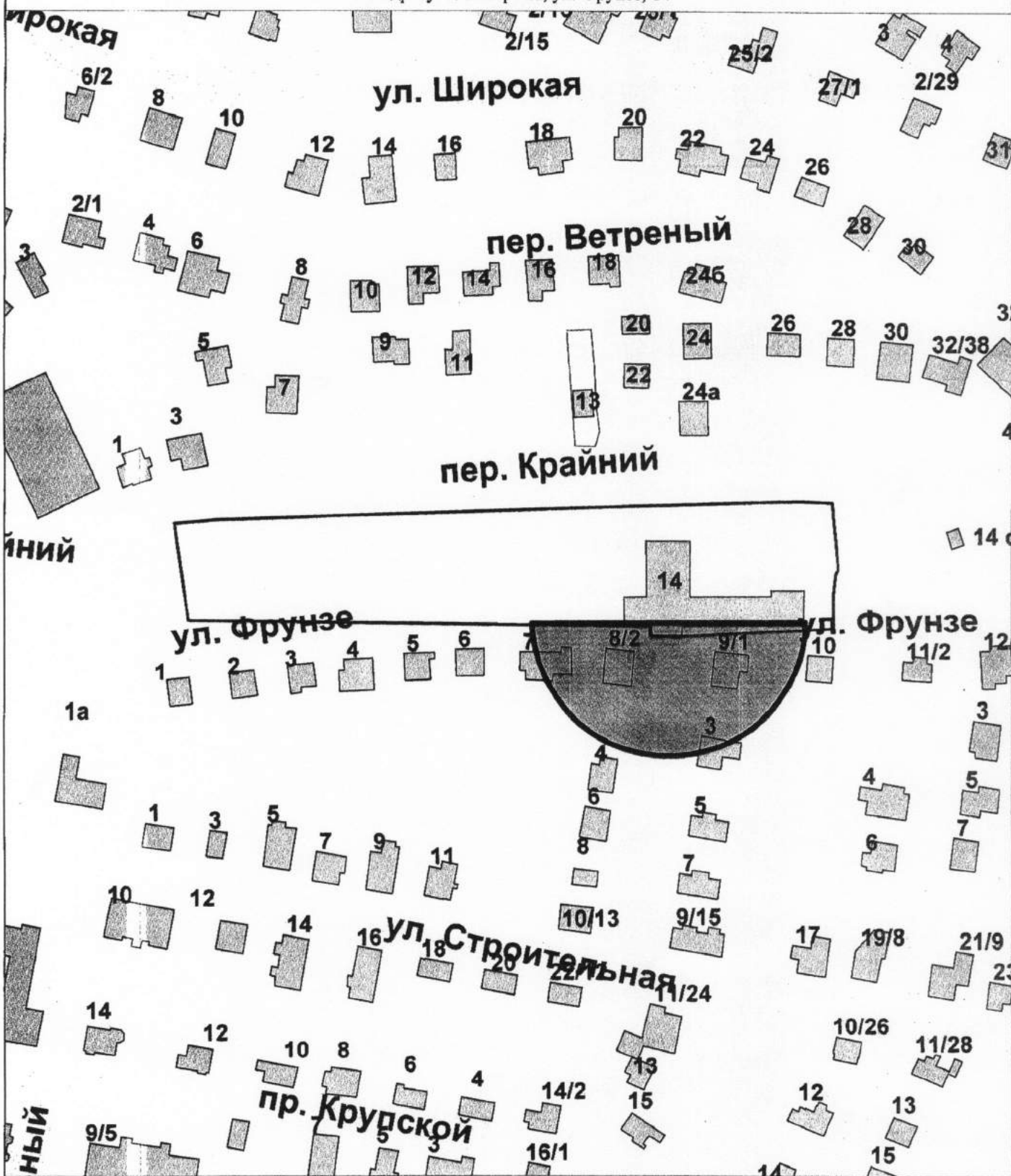

Управление имущественных и земельных отношений			
	Ф.И.О.	Подпись	Дата
Отдел предоставления земельных			
участков на торгах			
Начальника отдела	Соколова М.Ю.	<i>[Signature]</i>	27.03.2016
Исполнил	Сорокина Д.В.	<i>[Signature]</i>	27.03.2016
Масштаб: 1:2000			

Схема границ прилегающих территорий

Муниципальное автономное общеобразовательное учреждение
города Костромы "Лицей № 20"



Приложение 14 к постановлению
Администрации города Костромы
от 10.06.2016 № 1609

Приложение 14 к постановлению
Администрации города Костромы
«12 августа 2013 года» № 1772

по адресу: г. Кострома, м/р-н Юбилейный, 12

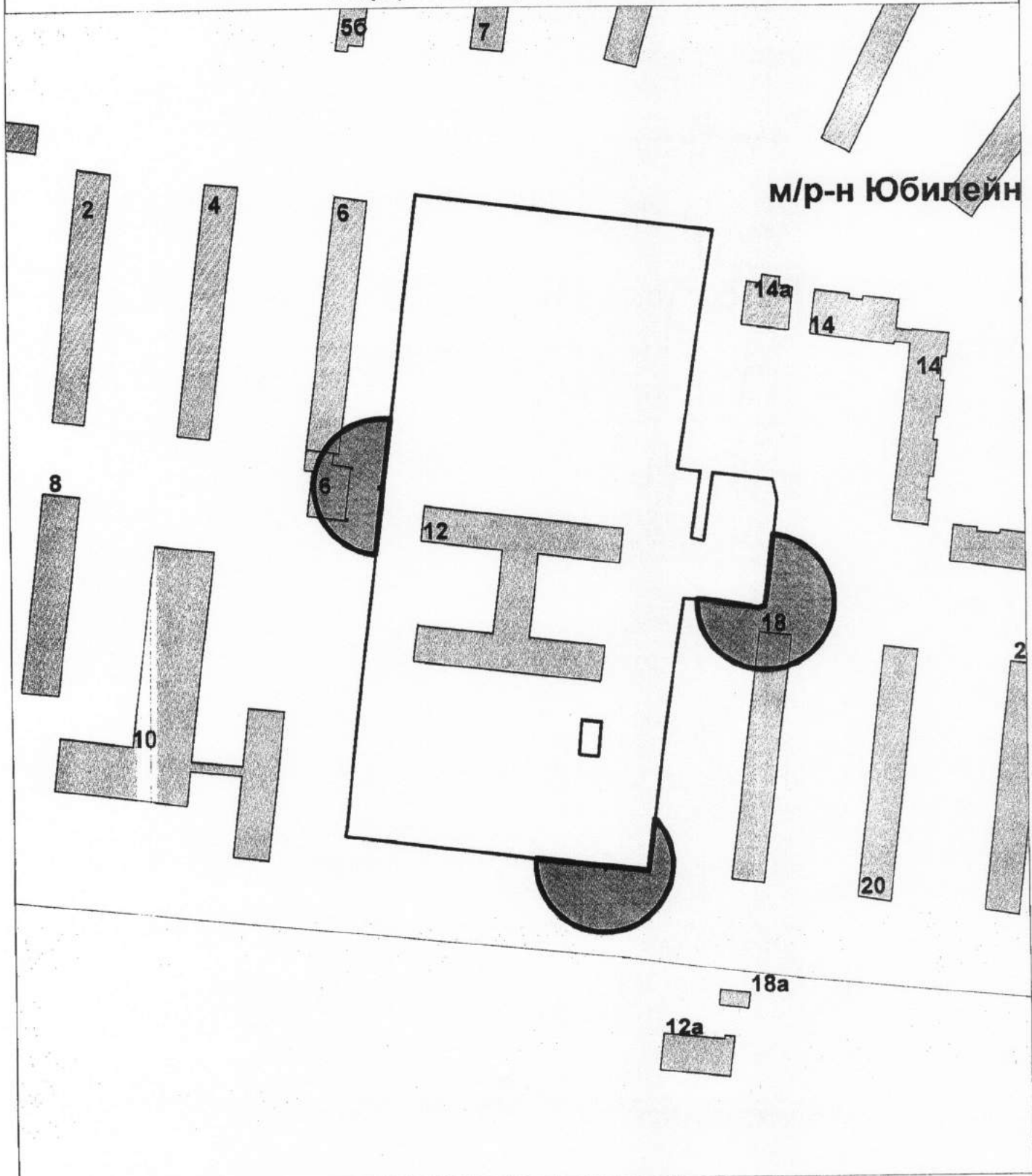

Управление имущественных и земельных отношений

	Ф.И.О.	Подпись	Дата
Отдел предоставления земельных			
участков на торгах			
Начальника отдела	Соколова М.Ю.	<i>[Signature]</i>	27.03.2016
Исполнил	Сорокина Д.В.	<i>[Signature]</i>	27.03.2016
			Масштаб: 1:2000

Схема границ прилегающих территорий

Муниципальное бюджетное общеобразовательное учреждение
города Костромы "Средняя общеобразовательная школа № 21"

по адресу: г. Кострома, м/р-н Паново, 9

Приложение 18 к постановлению
Администрации города Костромы
от 10.06.2016 № 1609

Приложение 18 к постановлению
Администрации города Костромы
«12 августа 2013 года» № 1772

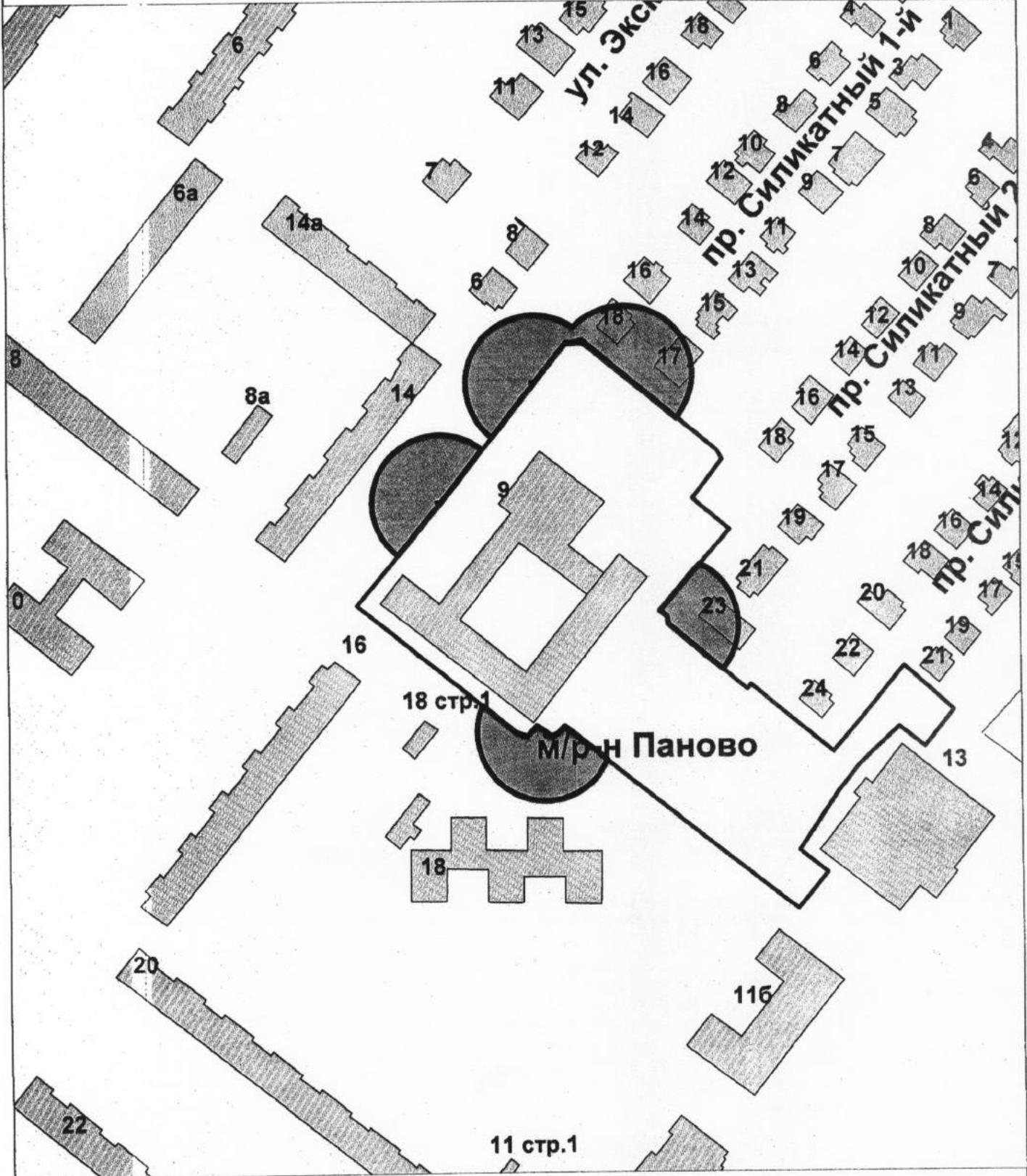

Управление имущественных и земельных отношений			
	Ф.И.О.	Подпись	Дата
Отдел предоставления земельных			
участков на торгах			
Начальника отдела	Соколова М.Ю.	<i>М.Ю. Соколова</i>	27.03.2016
Исполнил	Сорокина Д.В.	<i>Д.В. Сорокина</i>	27.03.2016
Масштаб: 1:2000			

Схема границ прилегающих территорий

Муниципальное бюджетное общеобразовательное учреждение
города Костромы "Средняя общеобразовательная школа № 22"

Приложение 19 к постановлению
Администрации города Костромы
от 10.06.2016 № 1609

Приложение 19 к постановлению
Администрации города Костромы
«12 августа 2013 года» № 1772

по адресу: г. Кострома, м/р-н Давыдовский-2, 19



ул. Бульварная

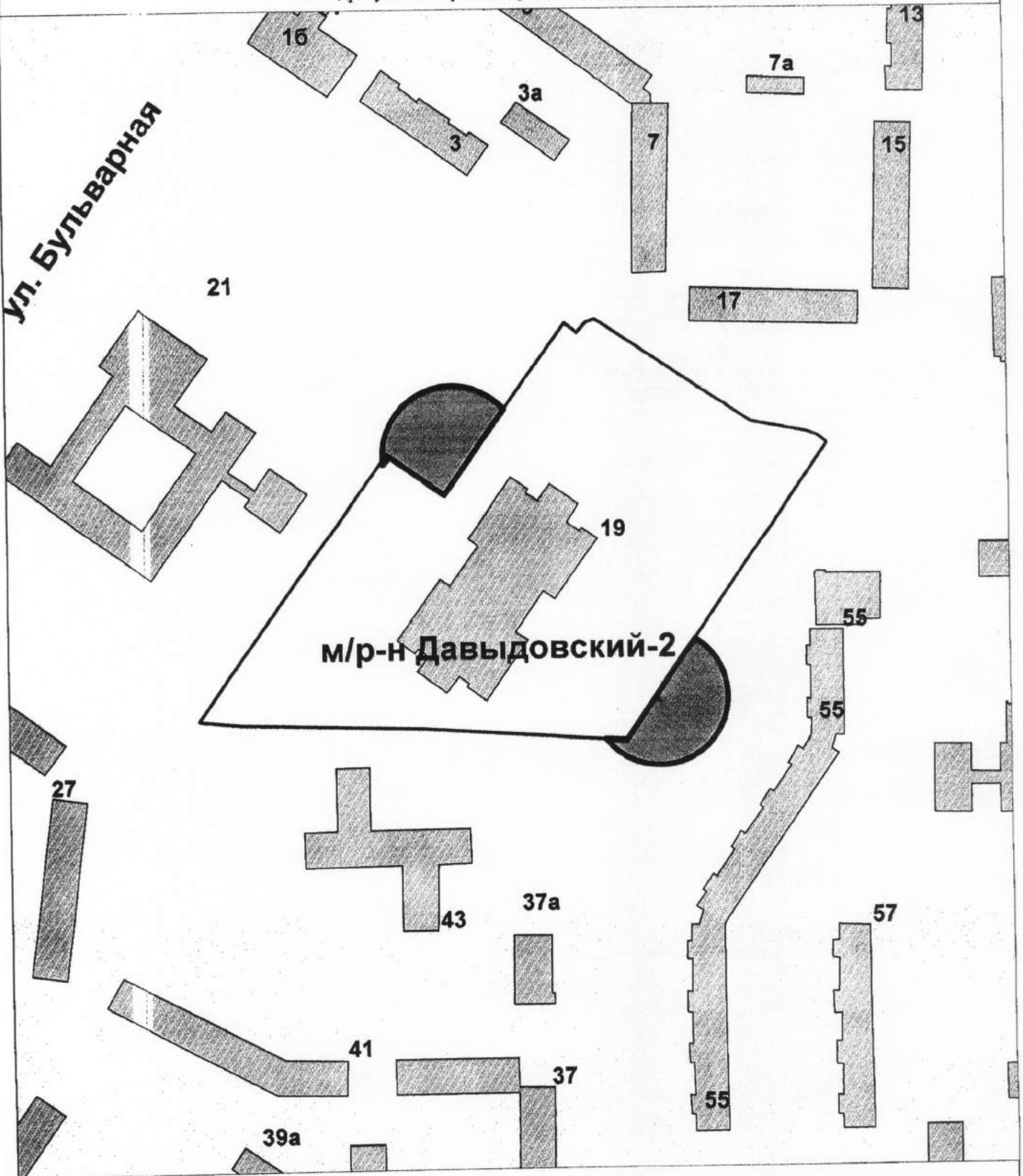

м/р-н Давыдовский-2

Управление имущественных и земельных отношений

	Ф.И.О.	Подпись	Дата
Отдел предоставления земельных			
участков на торгах			
Начальника отдела	Соколова М.Ю.	<i>[Signature]</i>	27.03.2016
Исполнил	Сорокина Д.В.	<i>[Signature]</i>	27.03.2016
			Масштаб: 1:2000

Схема границ прилегающих территорий

Муниципальное бюджетное общеобразовательное учреждение
города Костромы "Средняя общеобразовательная школа № 23"



Приложение 20 к постановлению
Администрации города Костромы
от 10.06.2016 № 1609

Приложение 20 к постановлению
Администрации города Костромы
«12 августа 2013 года» № 1772

по адресу: г. Кострома, ул. Машиностроителей, 3

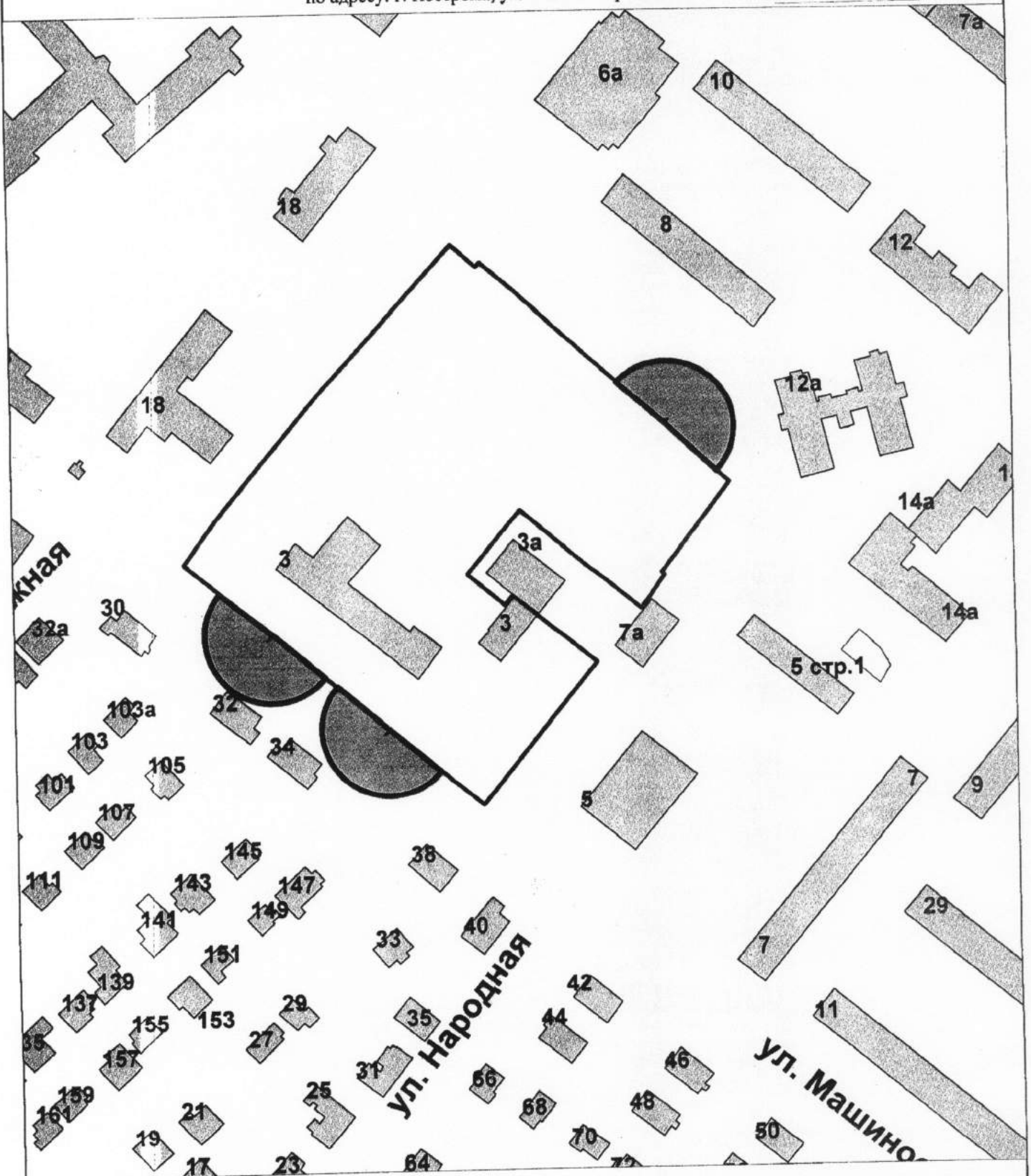

Управление имущественных и земельных отношений			
	Ф.И.О.	Подпись	Дата
Отдел предоставления земельных			
участков на торгах			
Начальника отдела	Соколова М.Ю.	<i>[Signature]</i>	27.03.2016
Исполнил	Сорокина Д.В.	<i>[Signature]</i>	27.03.2016
			Масштаб: 1:2000

Схема границ прилегающих территорий

Муниципальное бюджетное общеобразовательное учреждение
города Костромы "Средняя общеобразовательная школа №24"

Приложение *М* к постановлению
Администрации города Костромы
от 10.06.2010 № 1609

Приложение *М* к постановлению
Администрации города Костромы
«12 августа 2013 года» № 1772



по адресу: г. Кострома, ул. Профсоюзная, 20

ул.

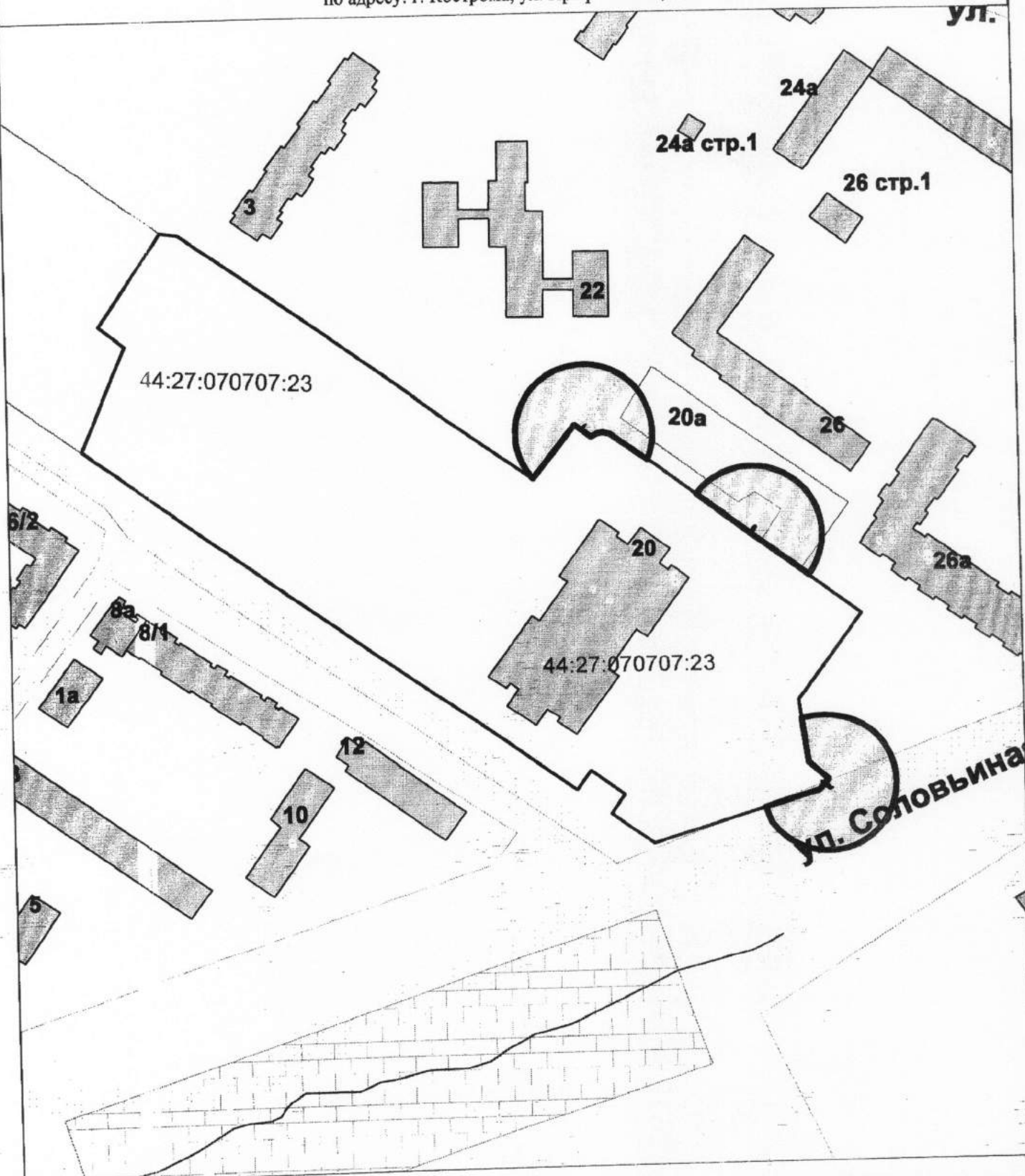

Управление имущественных и земельных отношений

	Ф.И.О.	Подпись	Дата
Отдел предоставления земельных			
участков на торгах			
Начальника отдела	Соколова М.Ю.	<i>[Signature]</i>	11.02.2016
Исполнил	Сорокина Д.В.	<i>[Signature]</i>	11.02.2016
			Масштаб: 1:2000

Схема границ прилегающих территорий

Муниципальное автономное общеобразовательное учреждение
города Костромы "Гимназия № 25"

Приложение 22 к постановлению
Администрации города Костромы
от 10.08.2016 № 1609

Приложение 22 к постановлению
Администрации города Костромы
«12 августа 2013 года» № 1772

по адресу: г. Кострома, м/р-н Давыдовский-1, 32

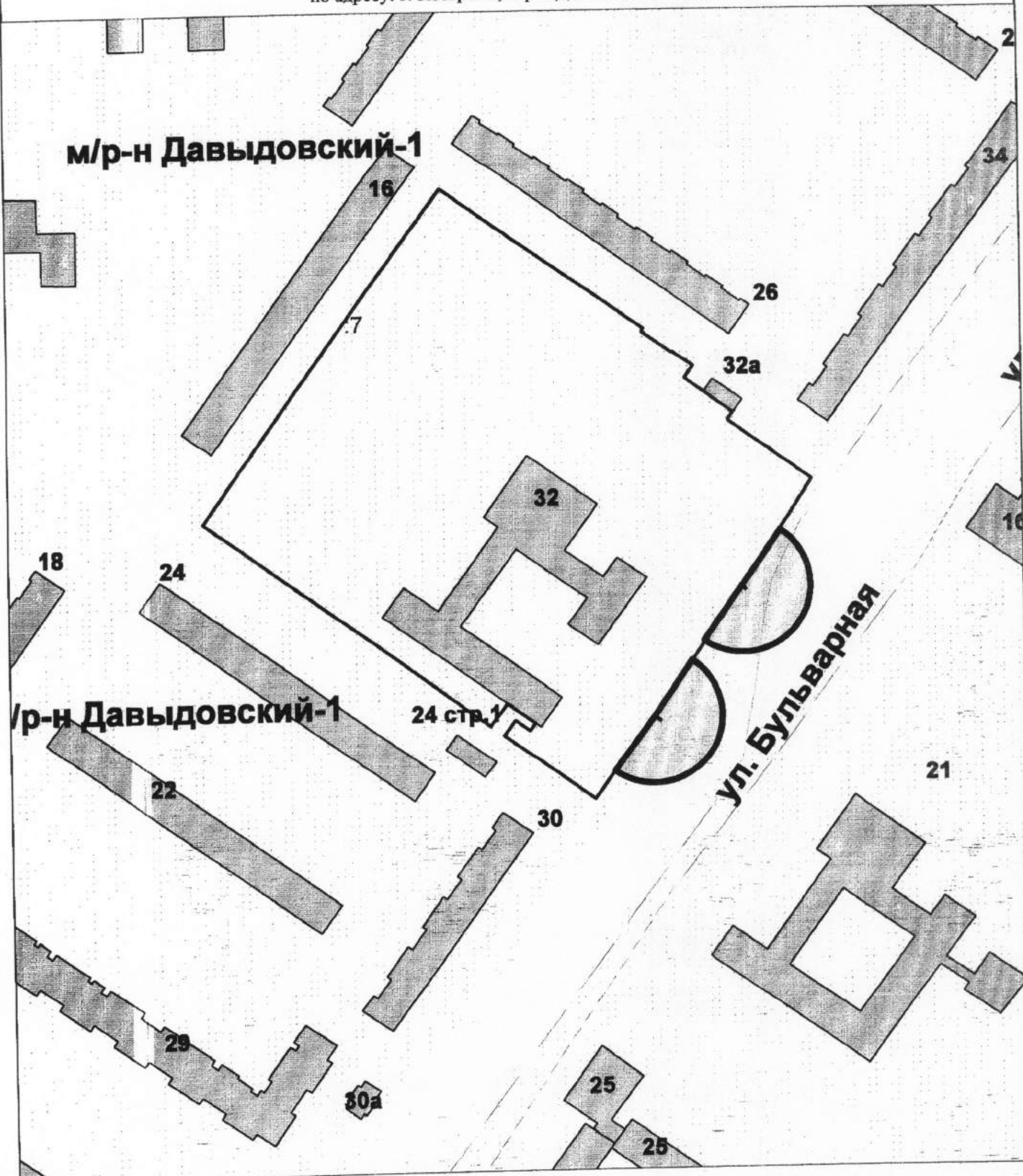

Управление имущественных и земельных отношений

	Ф.И.О.	Подпись	Дата
Отдел предоставления земельных			
участков на торгах			
Начальника отдела	Соколова М.Ю.	<i>[Signature]</i>	11.02.2016
Исполнил	Сорокина Д.В.	<i>[Signature]</i>	11.02.2016
			Масштаб: 1:2000

Схема границ прилегающих территорий

Приложение 23 к постановлению
Администрации города Костромы
от 10.06.2016 № 1609

Муниципальное бюджетное общеобразовательное учреждение
города Костромы "Средняя общеобразовательная школа № 26
имени Героя Советского Союза В. В. Князева"

Приложение 23 к постановлению
Администрации города Костромы
«12 августа 2013 года» № 1772



по адресу: г. Кострома, ул. Горького, 7

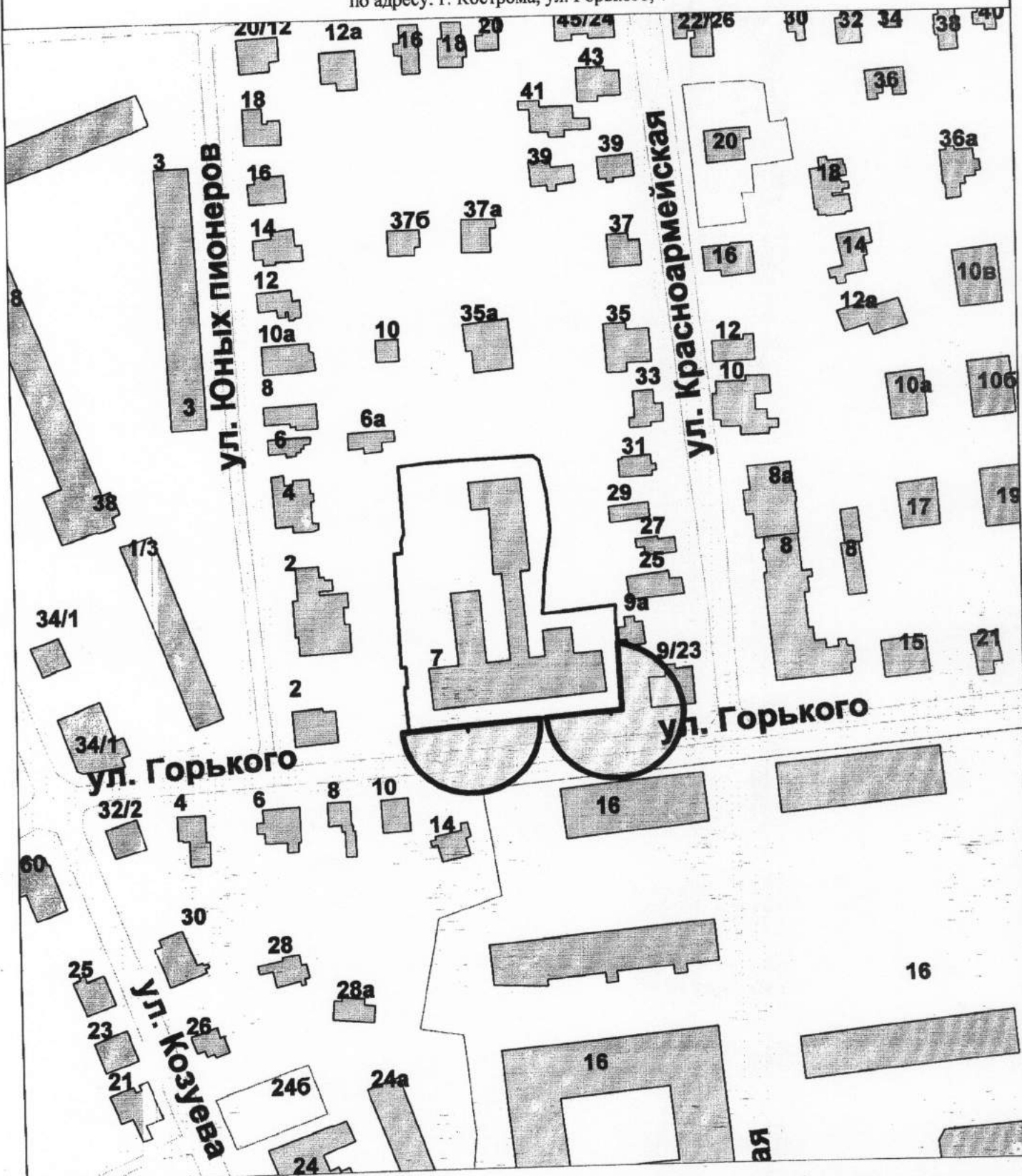

Управление имущественных и земельных отношений

	Ф.И.О.	Подпись	Дата
Отдел предоставления земельных			
участков на торгах			
Начальника отдела	Соколова М.Ю.	<i>[Signature]</i>	11.02.2016
Исполнил	Сорокина Д.В.	<i>[Signature]</i>	11.02.2016
			Масштаб: 1:2000

Схема границ прилегающих территорий

Муниципальное бюджетное общеобразовательное учреждение
города Костромы "Средняя общеобразовательная школа № 27"

по адресу: г. Кострома, ул. Задорина, 57

Приложение 24 к постановлению
Администрации города Костромы
от 10.06.2016 № 1609

Приложение 24 к постановлению
Администрации города Костромы
«12 августа 2013 года» № 1772

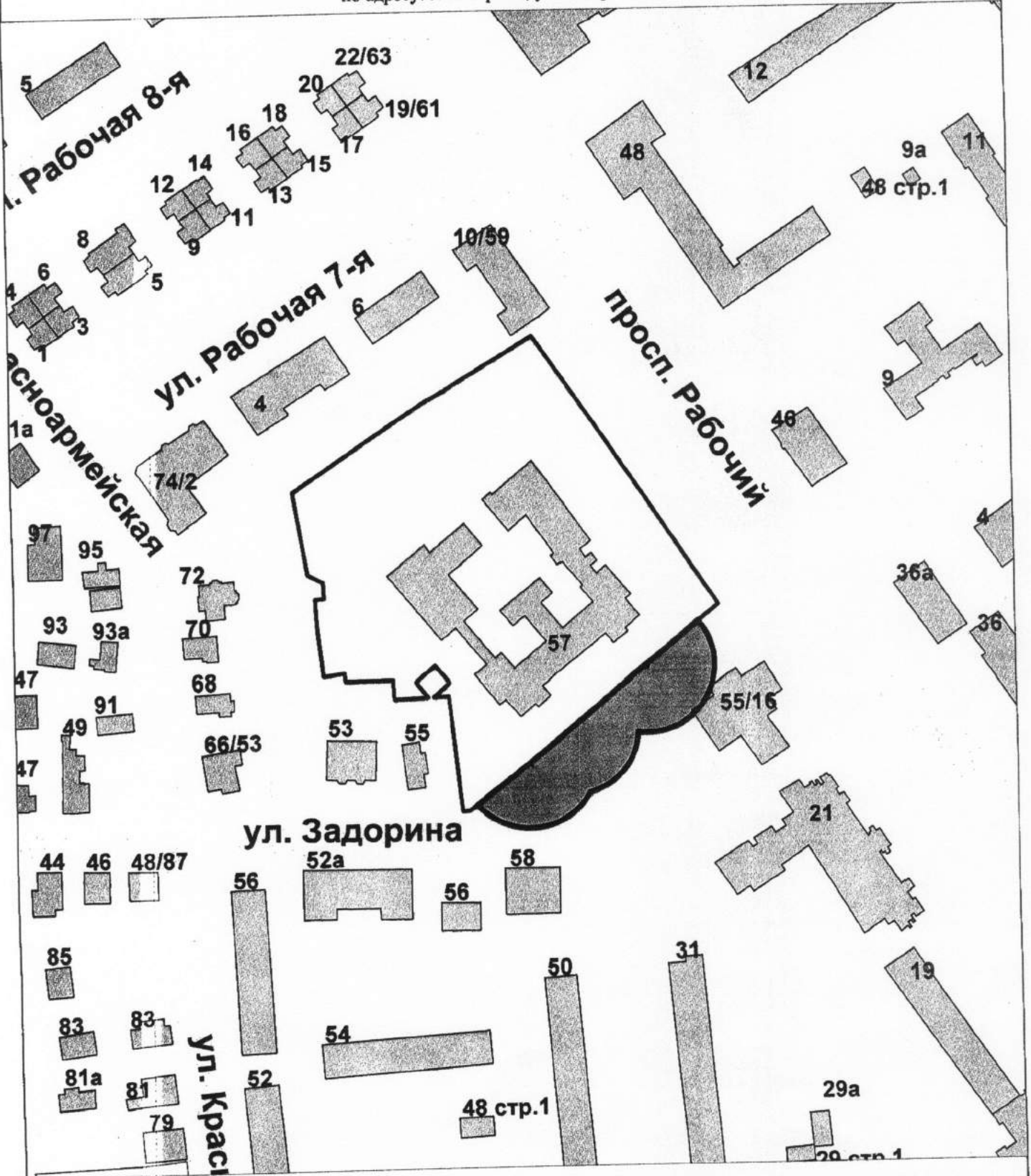

Управление имущественных и земельных отношений			
	Ф.И.О.	Подпись	Дата
Отдел предоставления земельных			
участков на торгах			
Начальника отдела	Соколова М.Ю.	<i>М.Ю. Соколова</i>	27.03.2016
Исполнил	Сорокина Д.В.	<i>Д.В. Сорокина</i>	27.03.2016
Масштаб: 1:2000			

Схема границ прилегающих территорий

Муниципальное бюджетное общеобразовательное учреждение
города Костромы "Гимназия № 28"

Приложение 25 к постановлению
Администрации города Костромы
от 10.06.2016 № 1609

Приложение 25 к постановлению
Администрации города Костромы
«12 августа 2013 года» № 1772



по адресу: г. Кострома, ул. Советская, 111в

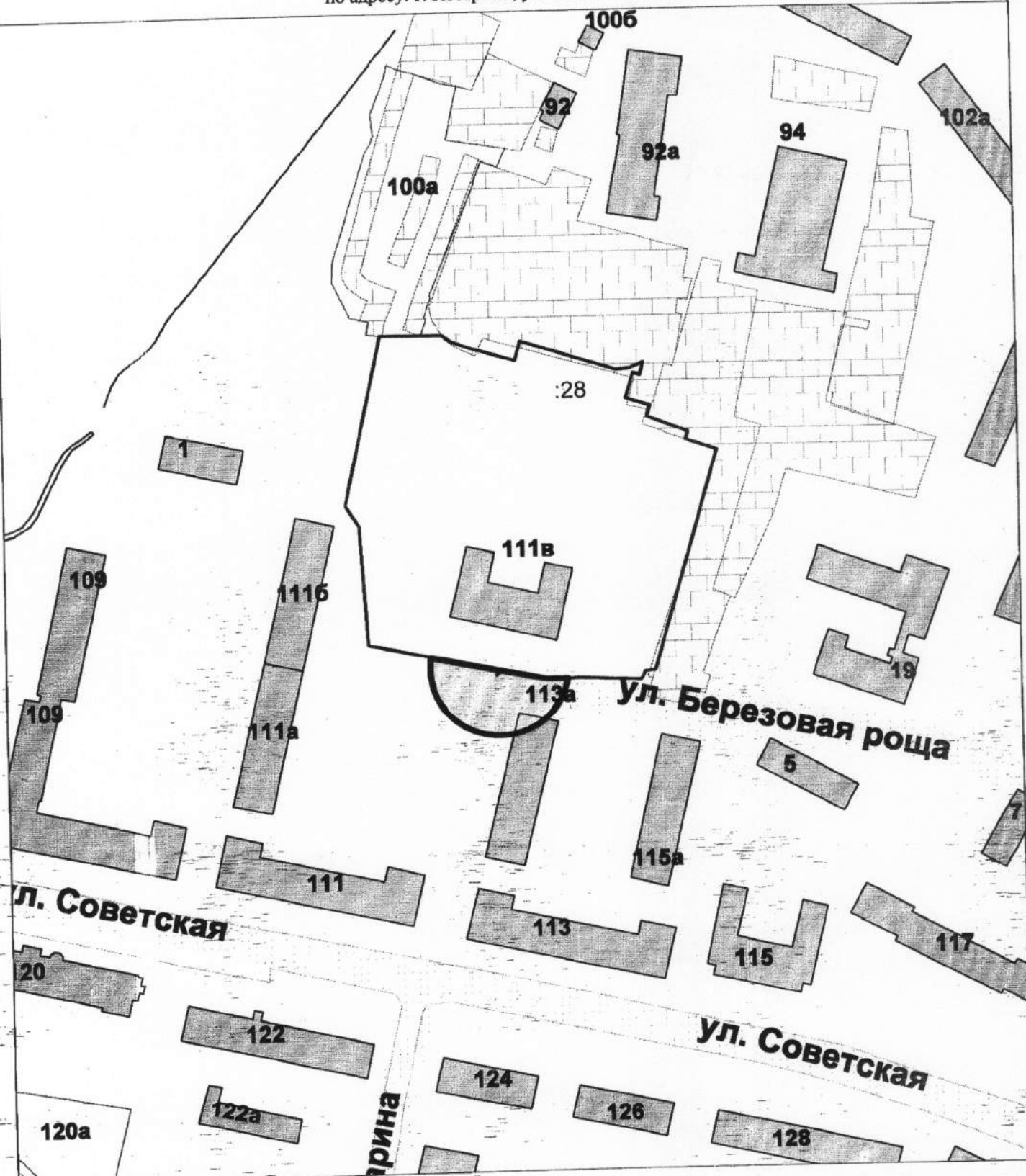

Управление имущественных и земельных отношений

	Ф.И.О.	Подпись	Дата
Отдел предоставления земельных			
участков на торгах			
Начальника отдела	Соколова М.Ю.	<i>[Signature]</i>	11.02.2016
Исполнил	Сорокина Д.В.	<i>[Signature]</i>	11.02.2016
			Масштаб: 1:2000

Схема границ прилегающих территорий

Муниципальное бюджетное общеобразовательное учреждение
города Костромы "Средняя общеобразовательная школа № 29"

по адресу: г. Кострома, ул. Островского, 38

Приложение 16 к постановлению
Администрации города Костромы
от 10.06.2016 № 1689

Приложение 16 к постановлению
Администрации города Костромы
«12 августа 2013 года» № 1772

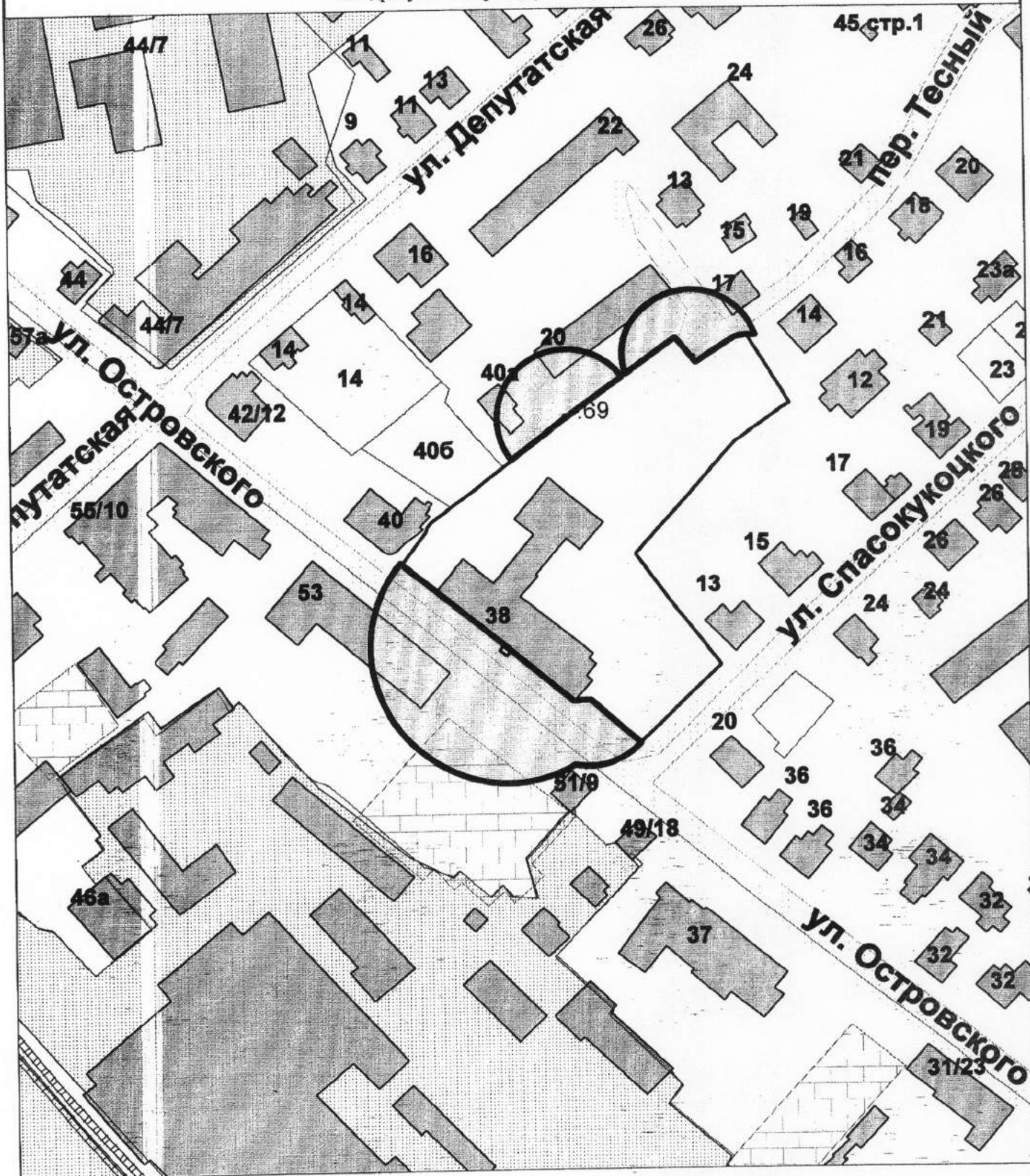

Управление имущественных и земельных отношений

	Ф.И.О.	Подпись	Дата
Отдел предоставления земельных			
участков на торгах			
Начальника отдела	Соколова М.Ю.	<i>[Signature]</i>	11.02.2016
Исполнил	Сорокина Д.В.	<i>[Signature]</i>	11.02.2016
			Масштаб: 1:2000

Схема границ прилегающих территорий

Муниципальное бюджетное общеобразовательное учреждение
города Костромы "Средняя общеобразовательная школа № 30"

Приложение 27 к постановлению
Администрации города Костромы
от 10.06.2016 № 1609

Приложение 27 к постановлению
Администрации города Костромы
«12 августа 2013 года» № 1772



по адресу: г. Кострома, ул. Смоленская, 28а

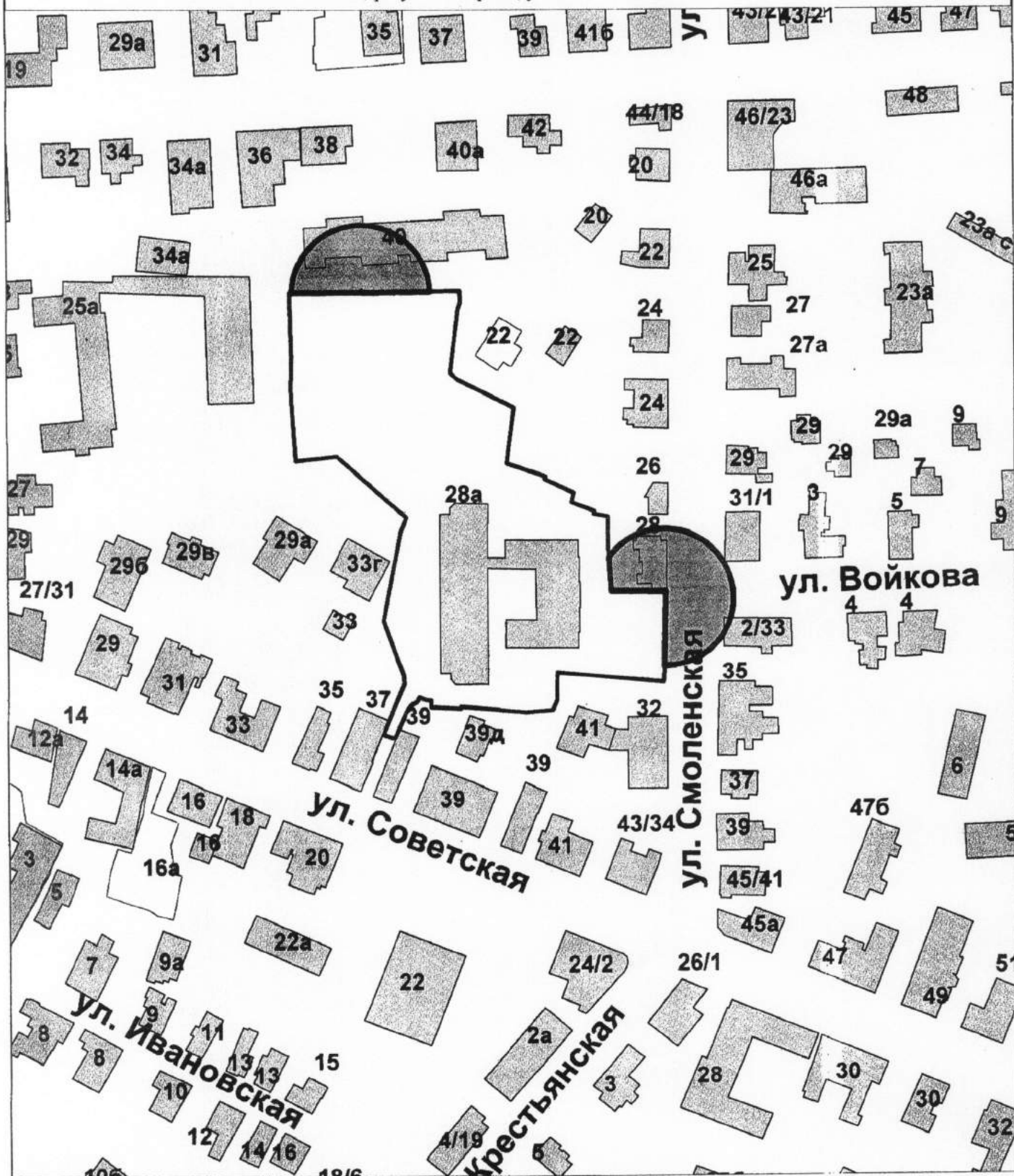

Управление имущественных и земельных отношений			
	Ф.И.О.	Подпись	Дата
Отдел предоставления земельных			
участков на торгах			
Начальника отдела	Соколова М.Ю.	<i>[Signature]</i>	27.03.2016
Исполнил	Сорокина Д.В.	<i>[Signature]</i>	27.03.2016
Масштаб: 1:2000			

Схема границ прилегающих территорий

Муниципальное бюджетное общеобразовательное учреждение
города Кострома "Средняя общеобразовательная школа № 31"



Приложение 28 к постановлению
Администрации города Кострома
от 10.06.2016 № 16-09

Приложение 28 к постановлению
Администрации города Кострома
«12 августа 2013 года» № 1772

по адресу: г. Кострома, ул. Строительная, 8

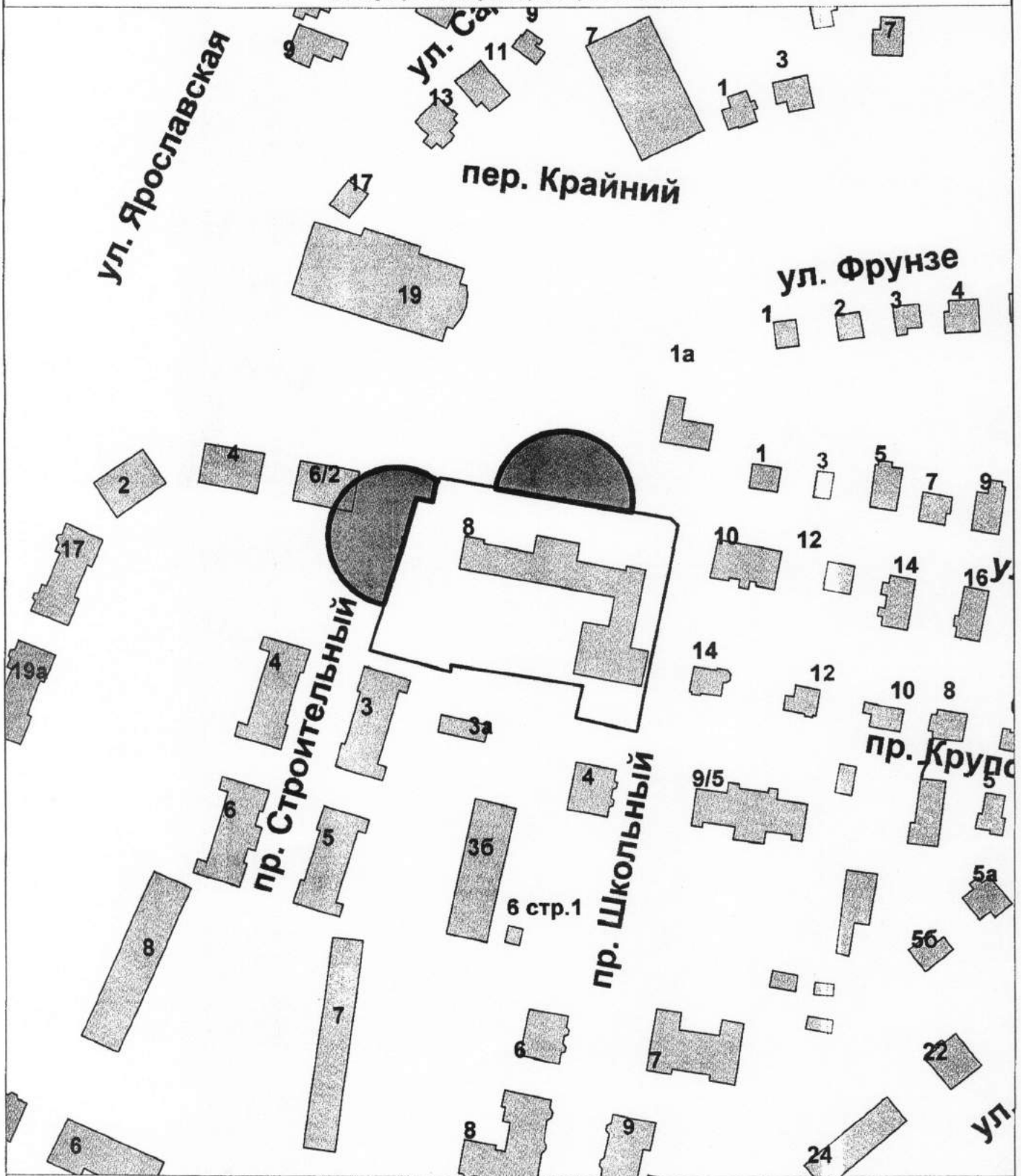

Управление имущественных и земельных отношений			
	Ф.И.О.	Подпись	Дата
Отдел предоставления земельных			
участков на торгах			
Начальника отдела	Соколова М.Ю.		27.03.2016
Исполнил	Сорокина Д.В.		27.03.2016
Масштаб: 1:2000			

Схема границ прилегающих территорий

Муниципальное бюджетное общеобразовательное учреждение
города Костромы "Лицей № 32"

Приложение 29 к постановлению
Администрации города Костромы
от 10.06.2016 № 1609

Приложение 29 к постановлению
Администрации города Костромы
«12 августа 2013 года» № 1772



по адресу: г. Кострома, ул. Беговая, 4а

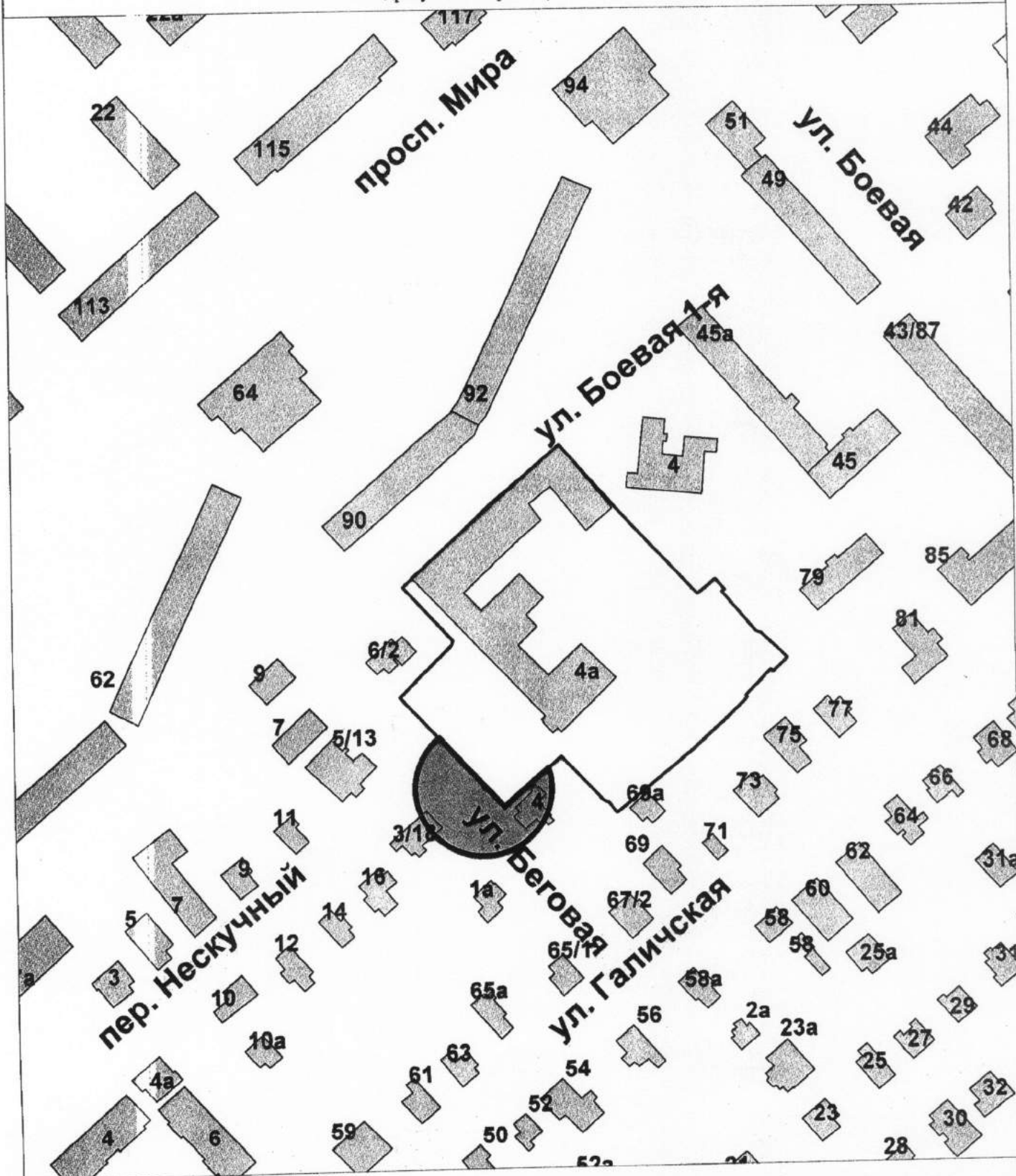

Управление имущественных и земельных отношений			
	Ф.И.О.	Подпись	Дата
Отдел предоставления земельных			
участков на торгах			
Начальника отдела	Соколова М.Ю.	<i>[Signature]</i>	27.03.2016
Исполнил	Сорокина Д.В.	<i>[Signature]</i>	27.03.2016
Масштаб: 1:2000			

Схема границ прилегающих территорий

Муниципальное бюджетное общеобразовательное учреждение
города Костромы "Гимназия № 33"

по адресу: г. Кострома, ул. Суслова, 6

Приложение 30 к постановлению
Администрации города Костромы
от 10.06.2016 № 1609

Приложение 30 к постановлению
Администрации города Костромы
«12 августа 2013 года» № 1772

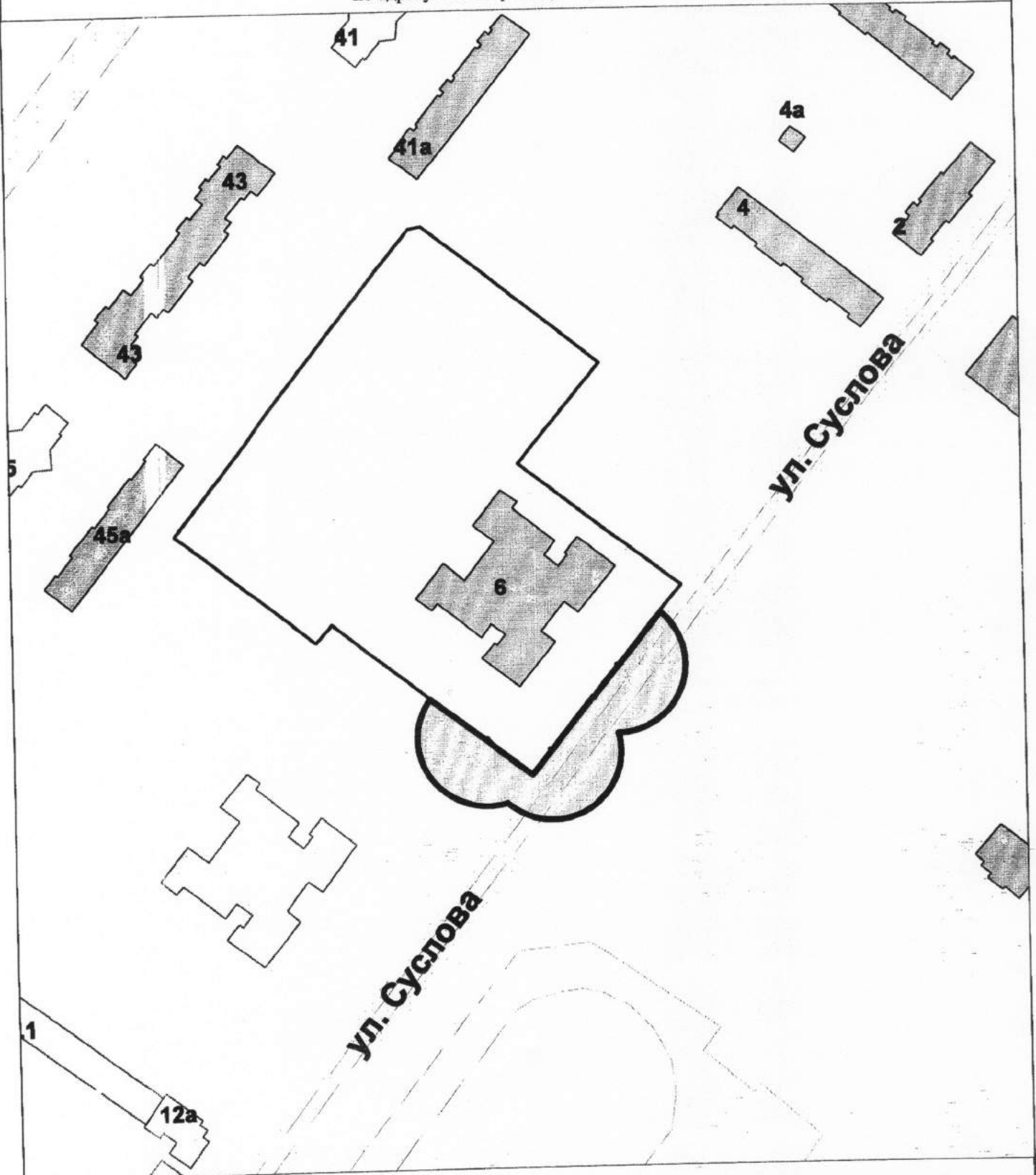

Управление имущественных и земельных отношений

	Ф.И.О.	Подпись	Дата
Отдел предоставления земельных участков на торгах			
Начальника отдела	Соколова М.Ю.	<i>[Signature]</i>	11.02.2016
Исполнил	Сорокина Д.В.	<i>[Signature]</i>	11.02.2016
			Масштаб: 1:2000

Схема границ прилегающих территорий

Муниципальное бюджетное общеобразовательное учреждение
города Костромы "Лицей № 34"



Приложение 31 к постановлению
Администрации города Костромы
от 10.06.2016 № 1609

Приложение 31 к постановлению
Администрации города Костромы
«12 августа 2013 года» № 1772

по адресу: г. Кострома, ул. Никитская, 106а

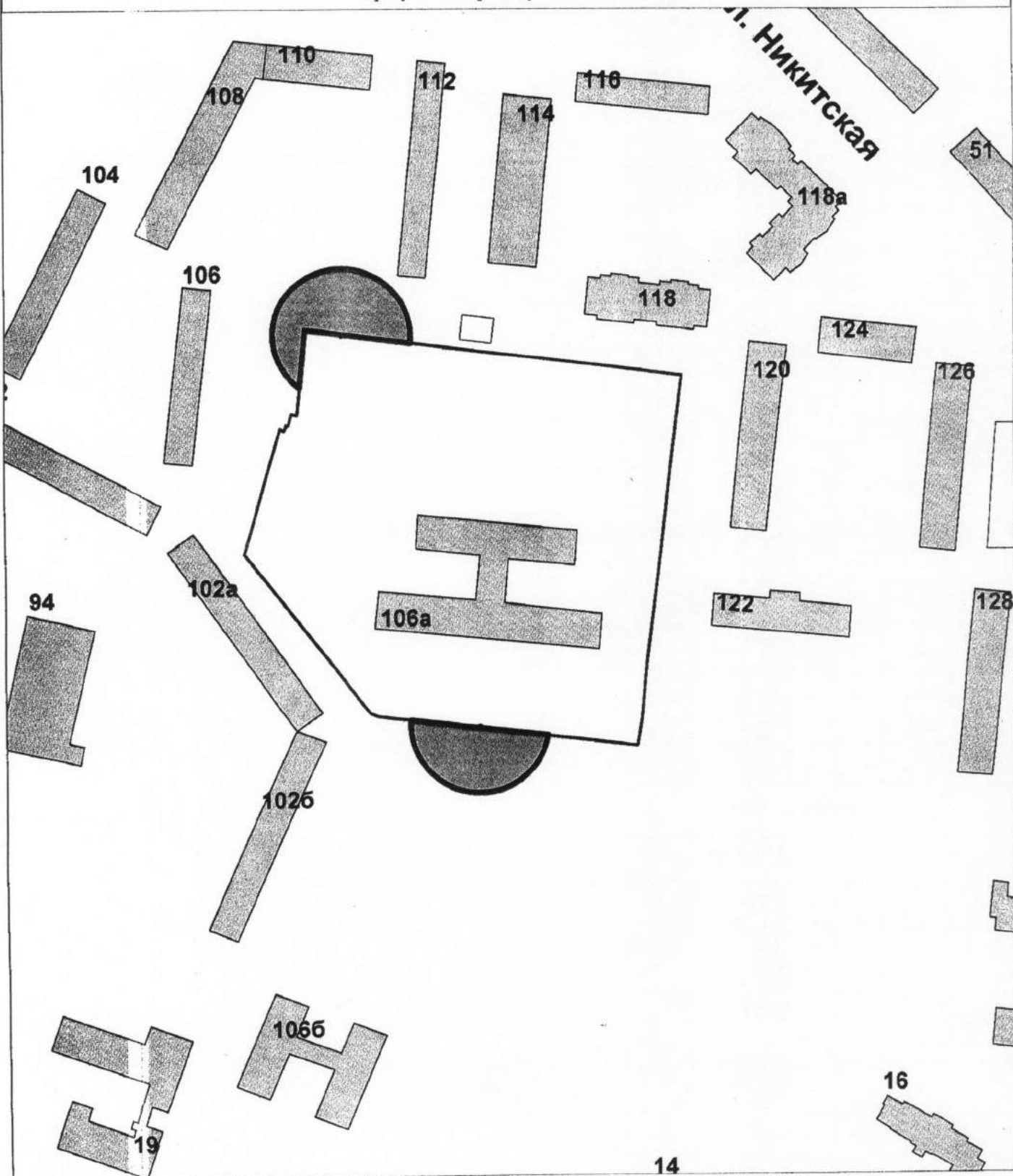

14

Управление имущественных и земельных отношений

	Ф.И.О.	Подпись	Дата
Отдел предоставления земельных			
участков на торгах			
Начальника отдела	Соколова М.Ю.	<i>[Signature]</i>	27.03.2016
Исполнил	Сорокина Д.В.	<i>[Signature]</i>	27.03.2016
			Масштаб: 1:2000

Схема границ прилегающих территорий

Муниципальное бюджетное общеобразовательное учреждение
города Костромы "Лицей № 34"

Приложение 32 к постановлению
Администрации города Костромы
от 10.06.2016 № 1689

Приложение 32 к постановлению
Администрации города Костромы
«12 августа 2013 года» № 1772

по адресу: г. Кострома, ул. Никитская, 130

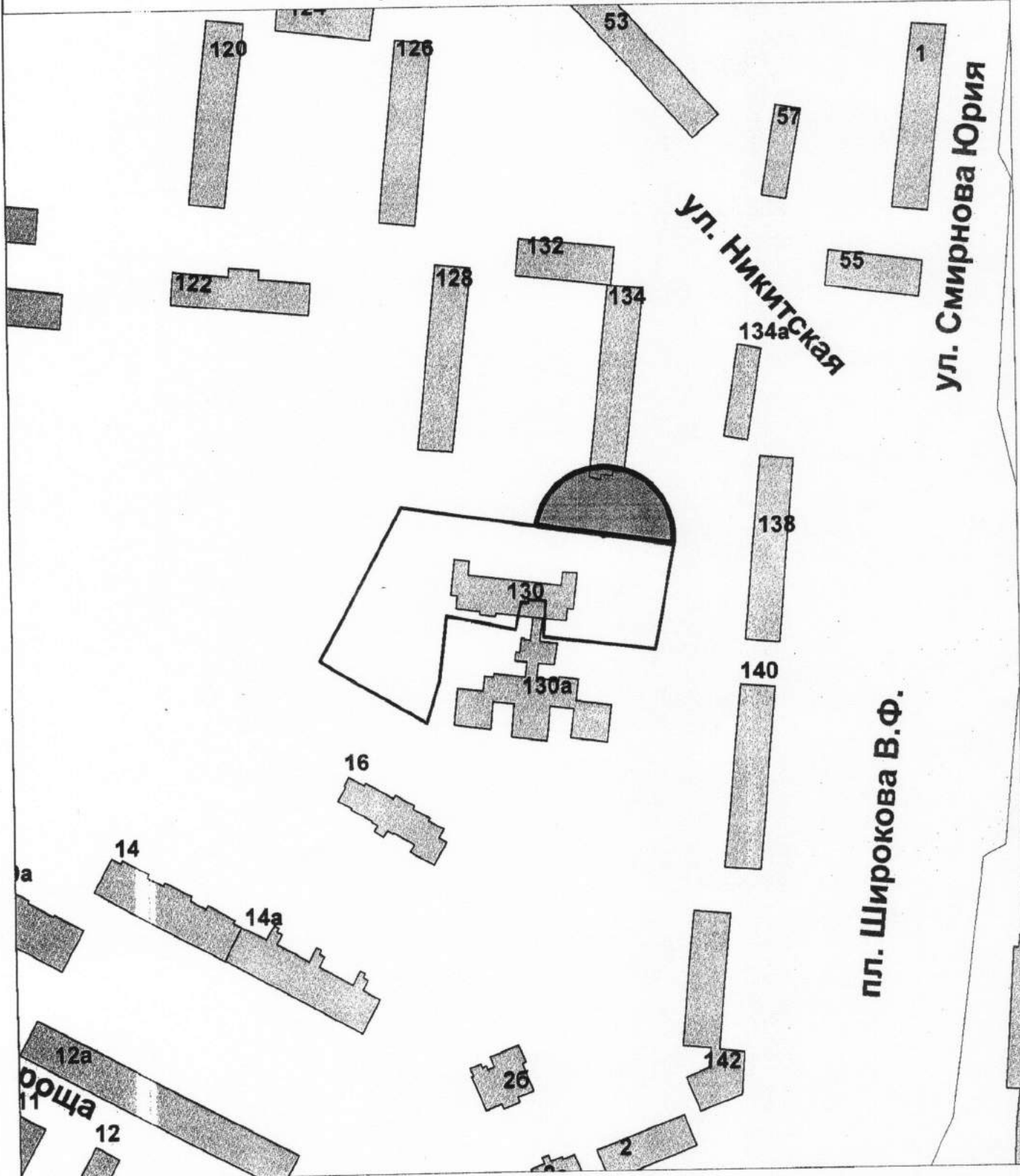

пл. Широкова В.Ф.

Управление имущественных и земельных отношений			
	Ф.И.О.	Подпись	Дата
Отдел предоставления земельных			
участков на торгах			
Начальника отдела	Соколова М.Ю.	<i>[Signature]</i>	27.03.2016
Исполнил	Сорокина Д.В.	<i>[Signature]</i>	27.03.2016
Масштаб: 1:2000			

Схема границ прилегающих территорий

Муниципальное бюджетное общеобразовательное учреждение
города Костромы "Средняя общеобразовательная школа № 35"

Приложение 33 к постановлению
Администрации города Костромы
от 10.06.2016 № 1609

Приложение 33 к постановлению
Администрации города Костромы
«12 августа 2013 года» № 1772

по адресу: г. Кострома, ул. Совхозная, 21

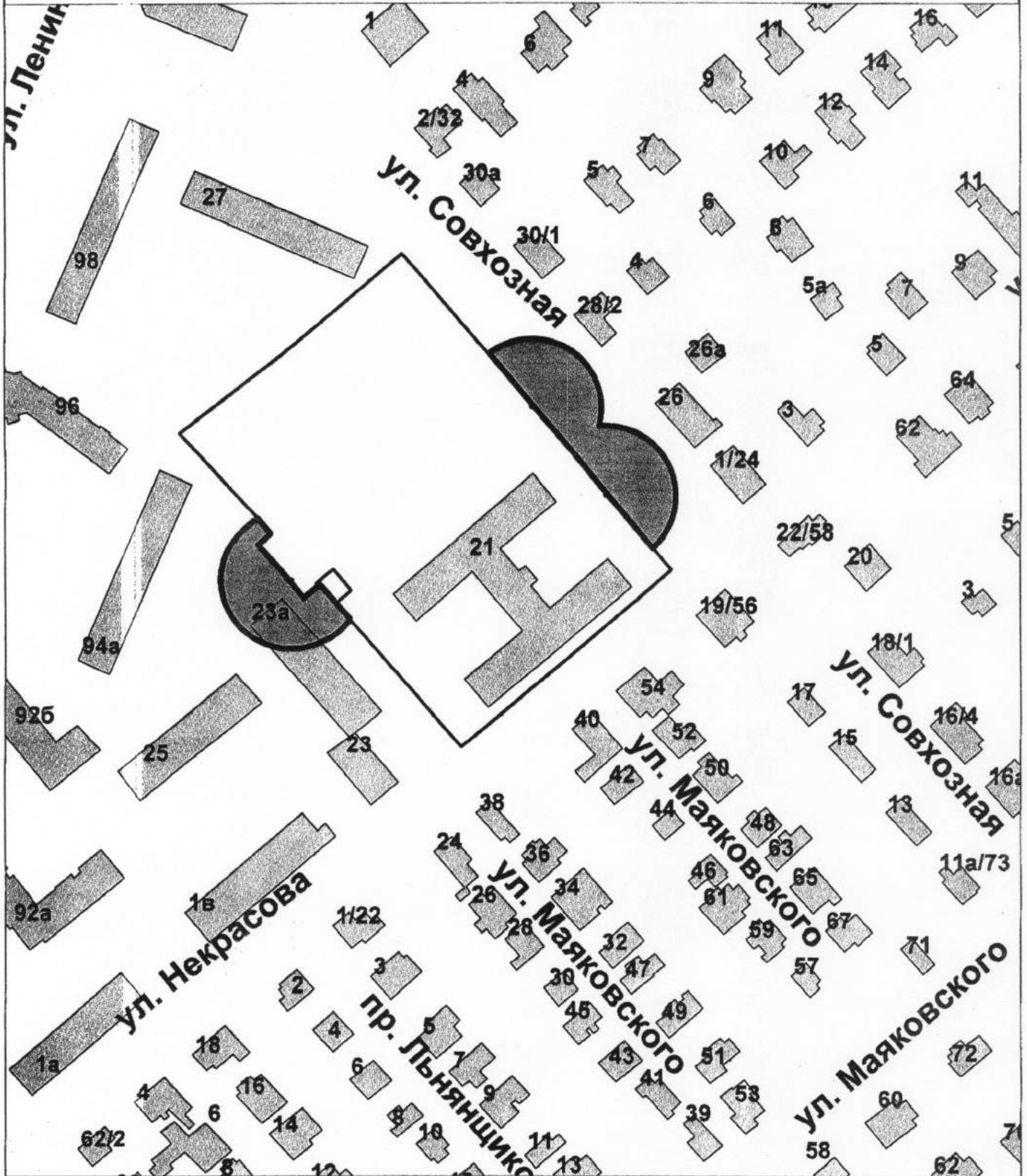

Управление имущественных и земельных отношений			
	Ф.И.О.	Подпись	Дата
Отдел предоставления земельных			
участков на торгах			
Начальника отдела	Соколова М.Ю.	<i>М.Ю. Соколова</i>	27.03.2016
Исполнил	Сорокина Д.В.	<i>Д.В. Сорокина</i>	27.03.2016
Масштаб: 1:2000			

Схема границ прилегающих территорий

Муниципальное бюджетное общеобразовательное учреждение
города Костромы "Средняя общеобразовательная школа № 36"

Приложение ³⁴ к постановлению
Администрации города Костромы
от 10.06.2016 № 1609

Приложение ³⁴ к постановлению
Администрации города Костромы
«12 августа 2013 года» № 1772

по адресу: г. Кострома, пос. Новый, 9



пос. Новый

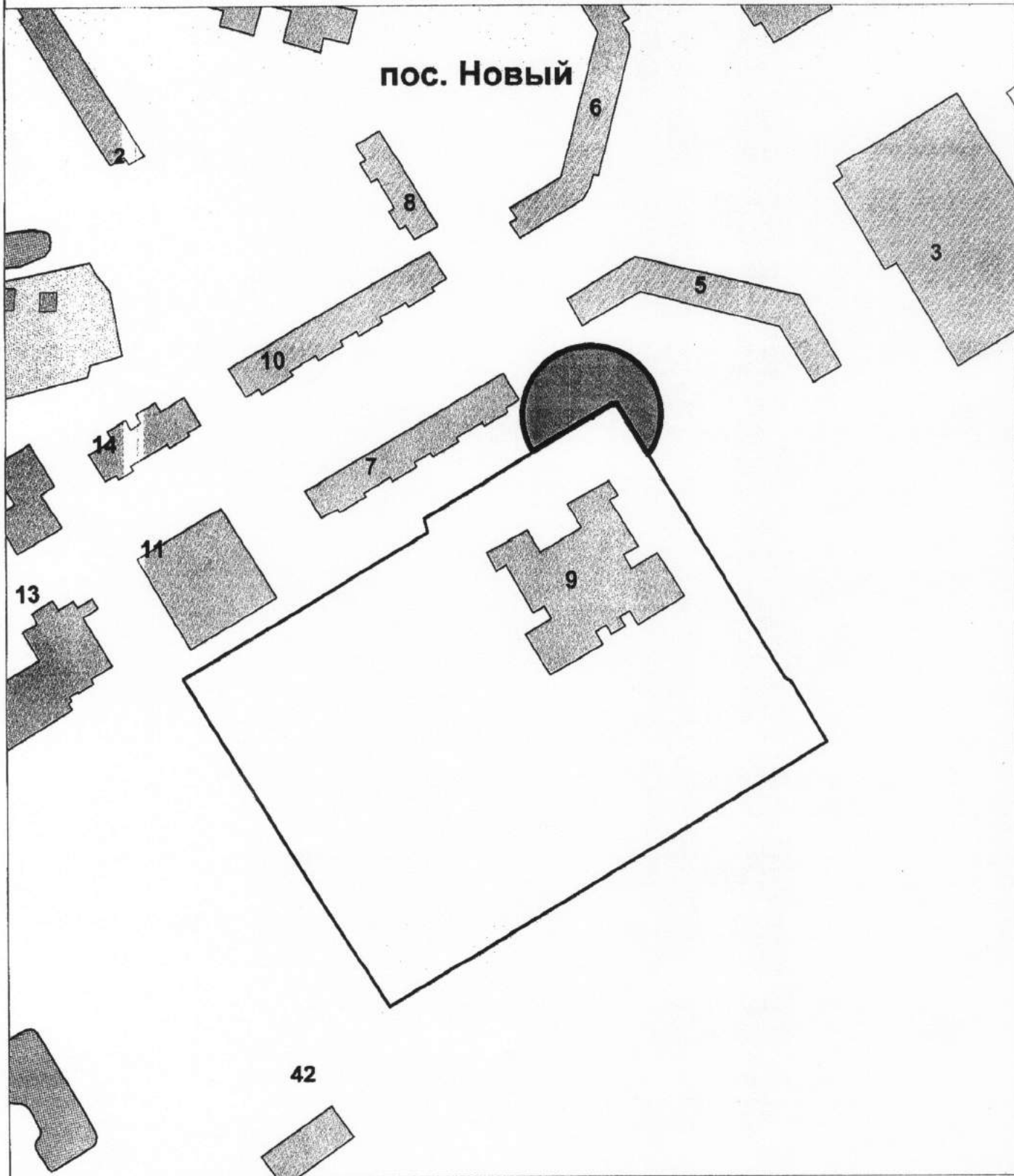

Управление имущественных и земельных отношений			
	Ф.И.О.	Подпись	Дата
Отдел предоставления земельных			
участков на торгах			
Начальника отдела	Соколова М.Ю.	<i>[Signature]</i>	27.03.2016
Исполнил	Сорокина Д.В.	<i>[Signature]</i>	27.03.2016
			Масштаб: 1:2000

Схема границ прилегающих территорий

Муниципальное бюджетное общеобразовательное учреждение
города Костромы "Средняя общеобразовательная школа № 38"

Приложение 36 к постановлению
Администрации города Костромы
от 10.06.2016 № 1609

Приложение 36 к постановлению
Администрации города Костромы
«12 августа 2013 года» № 1772

по адресу: г. Кострома, ул. Никитская, 70

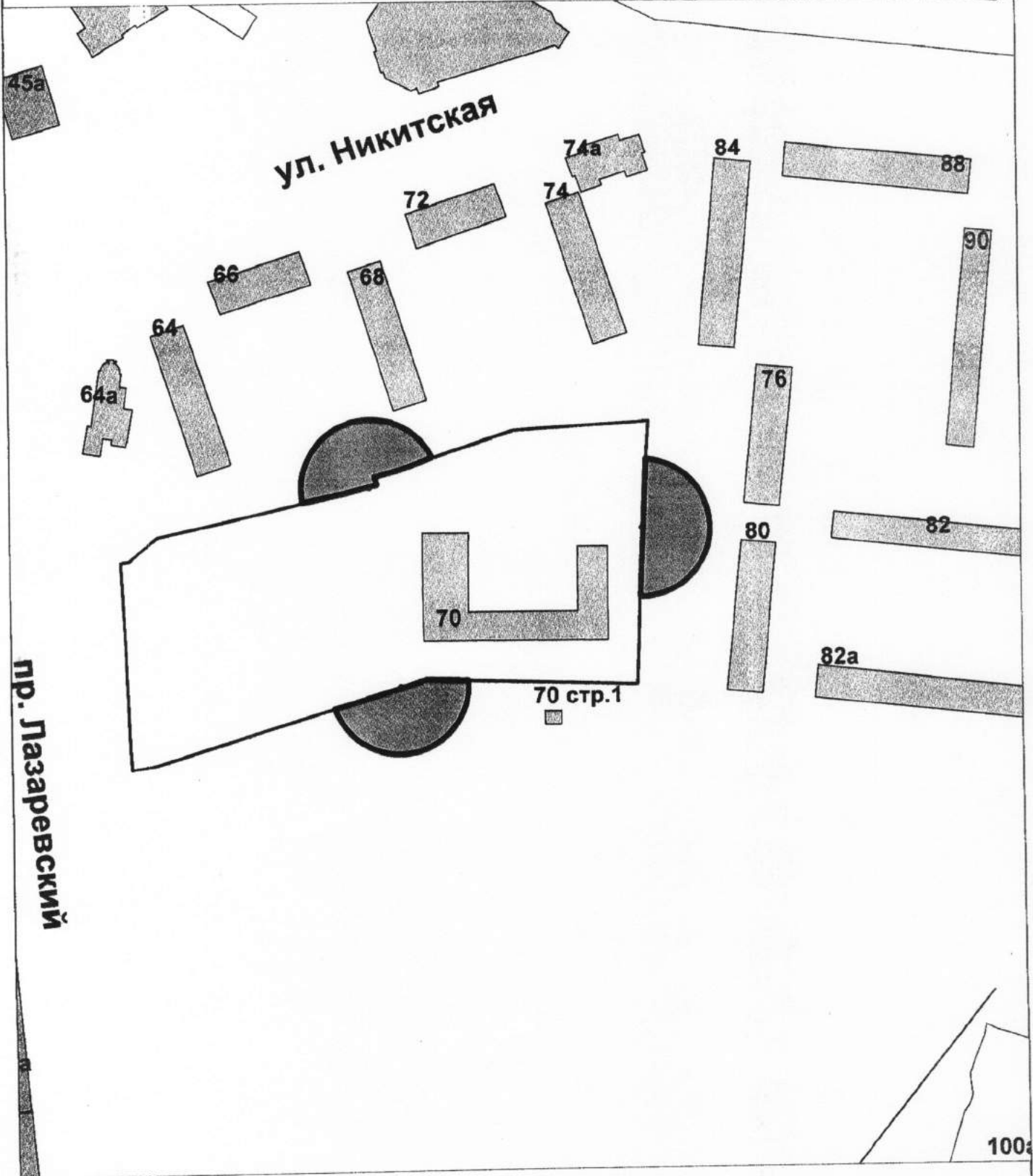

Управление имущественных и земельных отношений

	Ф.И.О.	Подпись	Дата
Отдел предоставления земельных участков на торгах			
Начальника отдела	Соколова М.Ю.	<i>[Signature]</i>	27.03.2016
Исполнил	Сорокина Д.В.	<i>[Signature]</i>	27.03.2016
			Масштаб: 1:2000

Схема границ прилегающих территорий

Приложение 39 к постановлению
Администрации города Костромы
от 10.06.2016 № 1609

Муниципальное бюджетное общеобразовательное учреждение
города Костромы "Вечерняя (сменная) общеобразовательная школа № 2"

Приложение 39 к постановлению
Администрации города Костромы
«12 августа 2013 года» № 1772



по адресу: г. Кострома, ул. Фрунзе, 14

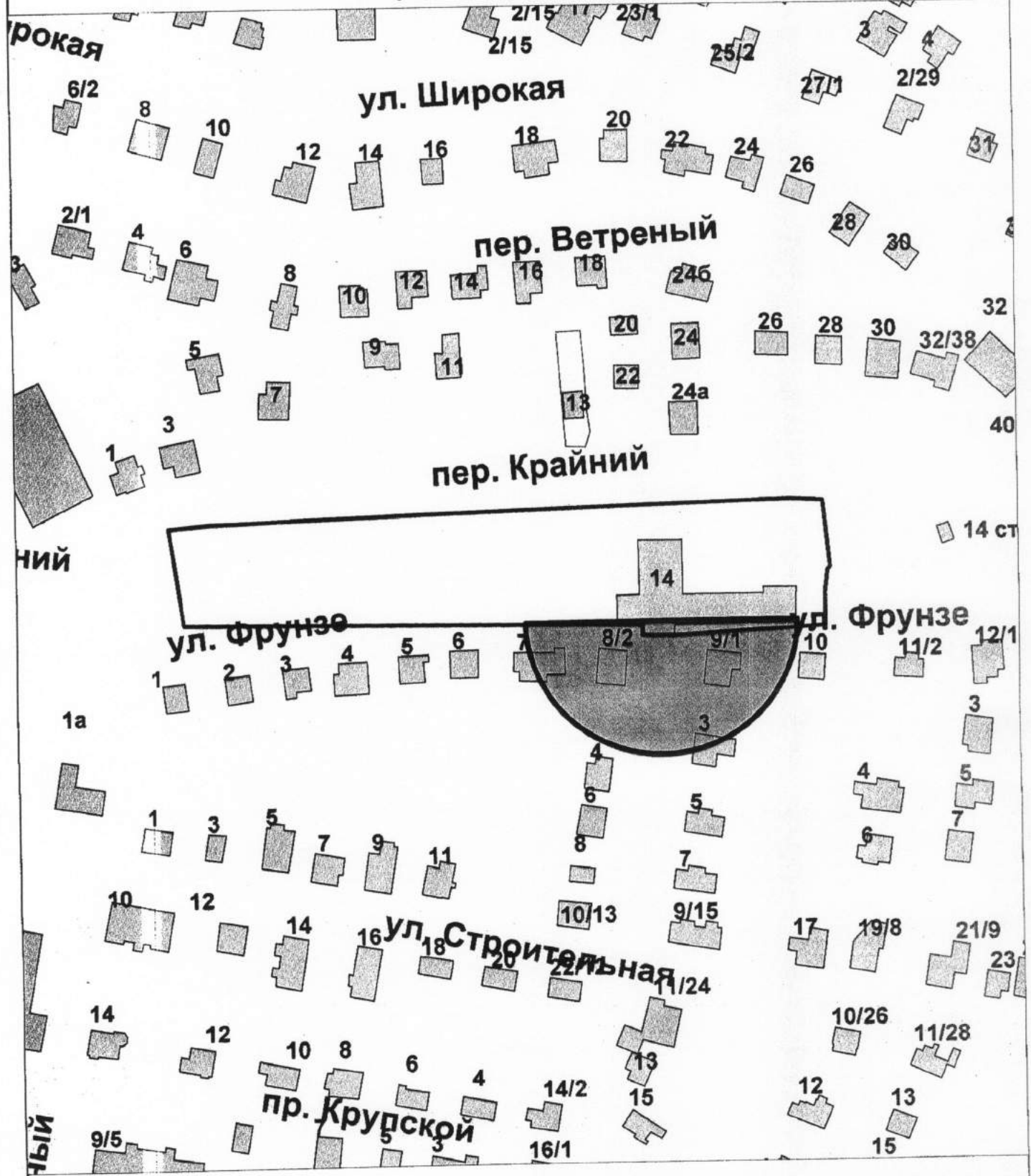

Управление имущественных и земельных отношений			
	Ф.И.О.	Подпись	Дата
Отдел предоставления земельных			
участков на торгах			
Начальника отдела	Соколова М.Ю.	<i>[Signature]</i>	27.03.2016
Исполнил	Сорокина Д.В.	<i>[Signature]</i>	27.03.2016
			Масштаб: 1:2000

Схема границ прилегающих территорий

Приложение 40 к постановлению
Администрации города Костромы
от 10.06.2016 № 1609

Муниципальное бюджетное учреждение дополнительного образования
города Костромы "Детская музыкальная школа № 1
имени М.М. Ипполитова-Иванова"

Приложение 73 к постановлению
Администрации города Костромы
«12 августа 2013 года» № 1772



по адресу: г. Кострома, ул. Симановского, 24/26, литер Б

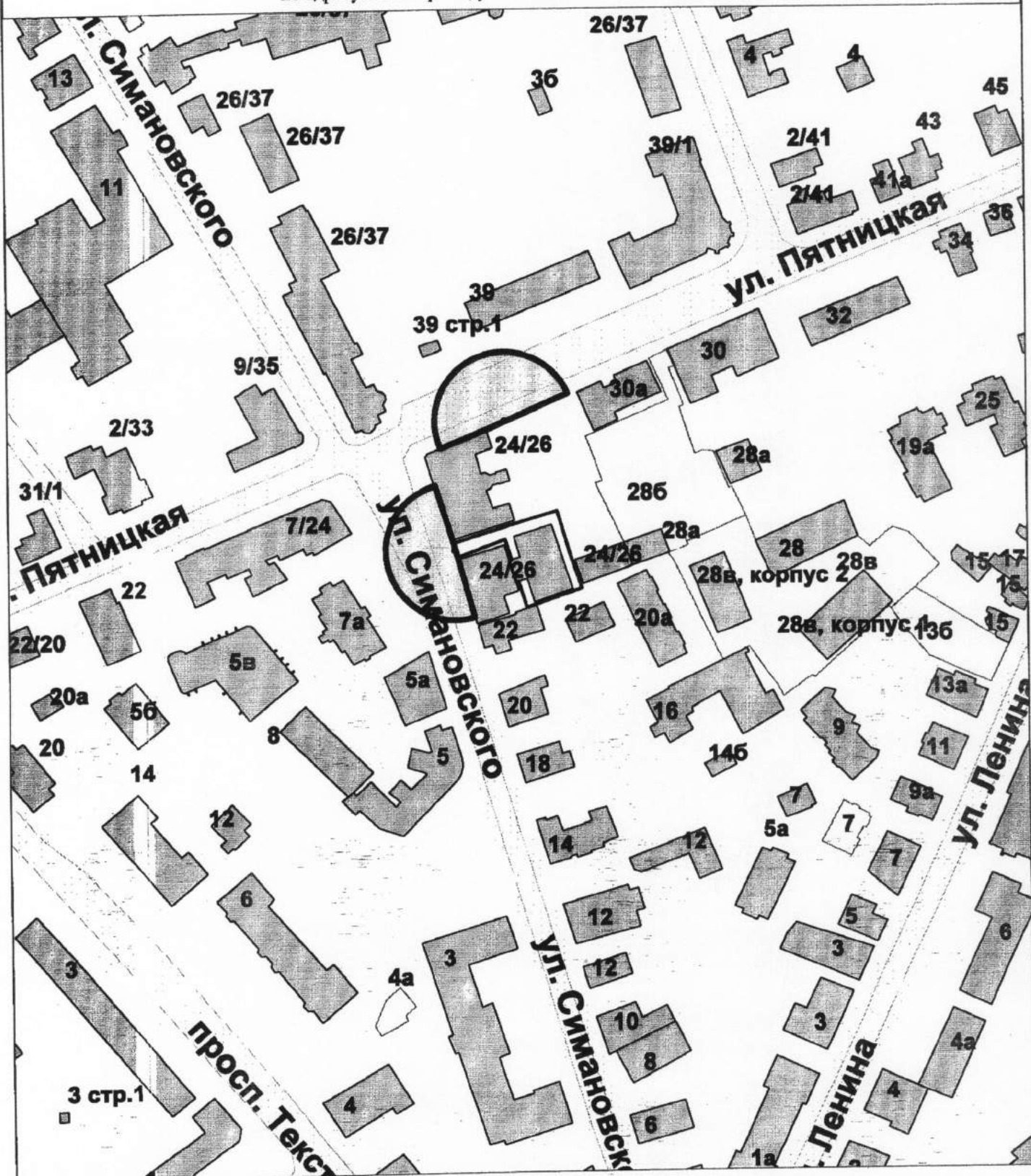

Управление имущественных и земельных отношений

	Ф.И.О.	Подпись	Дата
Отдел предоставления земельных			
участков на торгах			
Начальника отдела	Соколова М.Ю.	<i>[Signature]</i>	11.02.2016
Исполнчил	Сорокина Д.В.	<i>[Signature]</i>	11.02.2016
			Масштаб: 1:2000

Схема границ прилегающих территорий

Приложение № 44 к постановлению
Администрации города Костромы
от 10.06.2016 № 1609

Муниципальное бюджетное учреждение дополнительного образования
города Костромы "Детская школа искусств № 2"

Приложение № 44 к постановлению
Администрации города Костромы
от _____ № _____



по адресу: г. Кострома, ул. Голубкова, 12

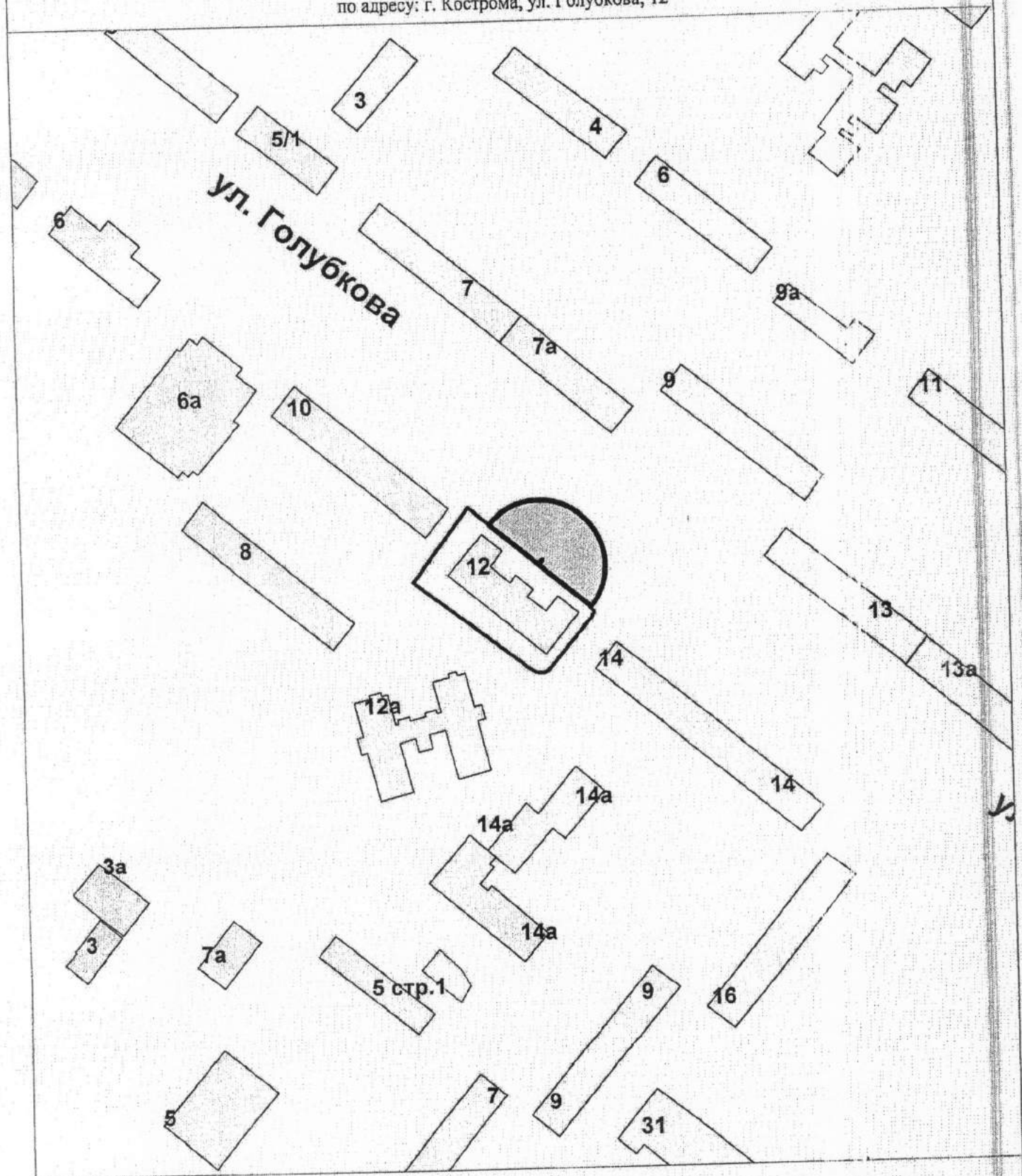

Управление имущественных и земельных отношений			
	Ф.И.О.	Подпись	Дата
Отдел предоставления земельных			
участков на торгах			
Начальника отдела	Сорокина И.Ю.	<i>[Signature]</i>	30.05.2016
Исполнил	Сорокина И.В.	<i>[Signature]</i>	30.05.2016

Масштаб: 1:2000

Схема границ прилегающих территорий

Приложение 42 к постановлению
Администрации города Костромы
от 10.06.2016 № 1809

Муниципальное бюджетное учреждение дополнительного образования
города Костромы "Детская музыкальная школа № 3"

Приложение 45 к постановлению
Администрации города Костромы
«12 августа 2013 года» № 1772



по адресу: г. Кострома, ул. Ивановская, 22

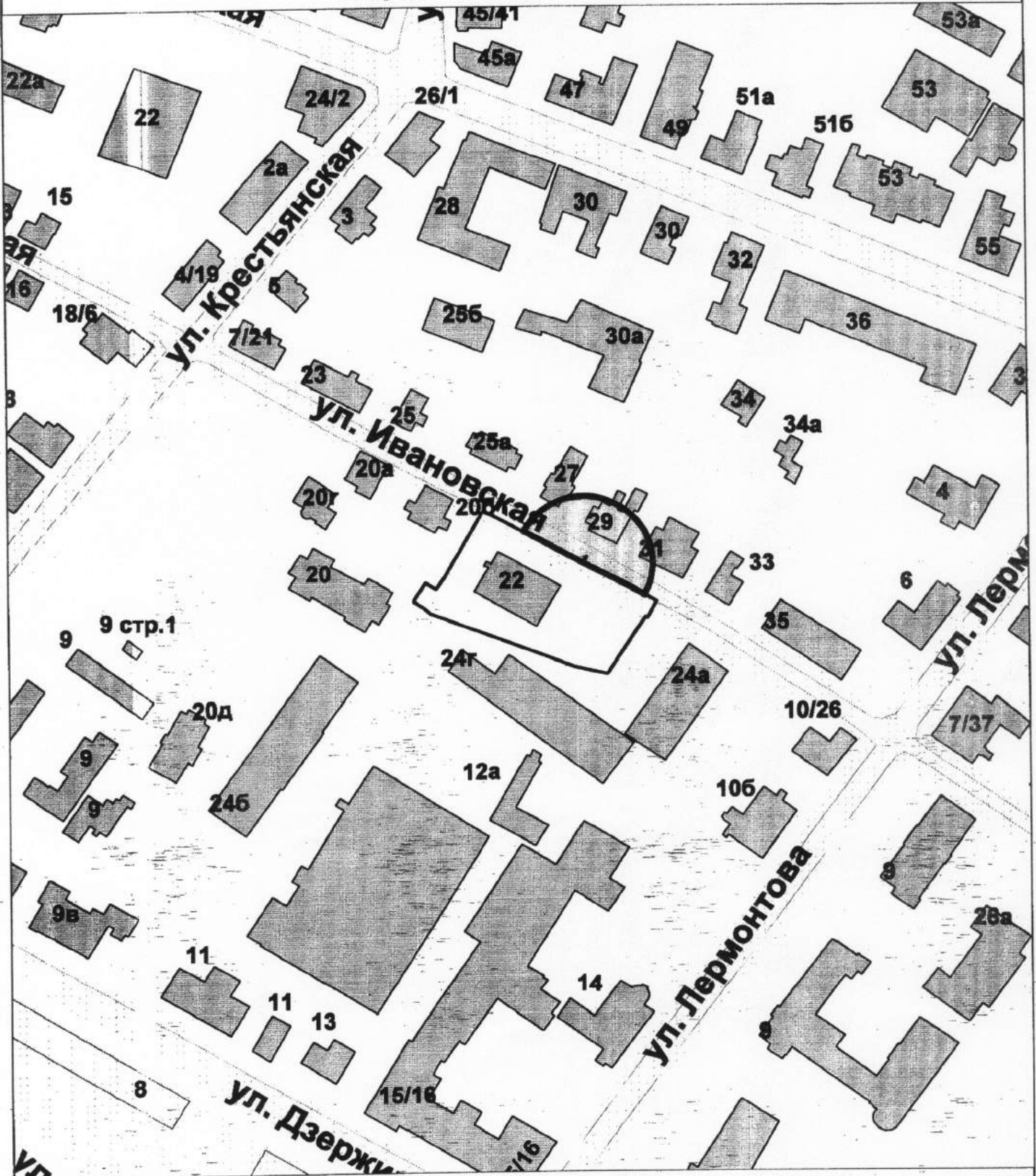

Управление имущественных и земельных отношений

	Ф.И.О.	Подпись	Дата
Отдел предоставления земельных			
участков на торгах			
Начальника отдела	Соколова М.Ю.	<i>[Signature]</i>	11.02.2016
Исполнил	Сорокина Д.В.	<i>[Signature]</i>	11.02.2016
			Масштаб: 1:2000

Схема границ прилегающих территорий

Приложение 43 к постановлению
Администрации города Костромы
от 10.06.2016 № 1609

Муниципальное бюджетное учреждение дополнительного образования
города Костромы "Детская школа искусств № 4"

Приложение 46 к постановлению
Администрации города Костромы
«12 августа 2013 года» № 1772



по адресу: г. Кострома, ул. Борьбы, 52

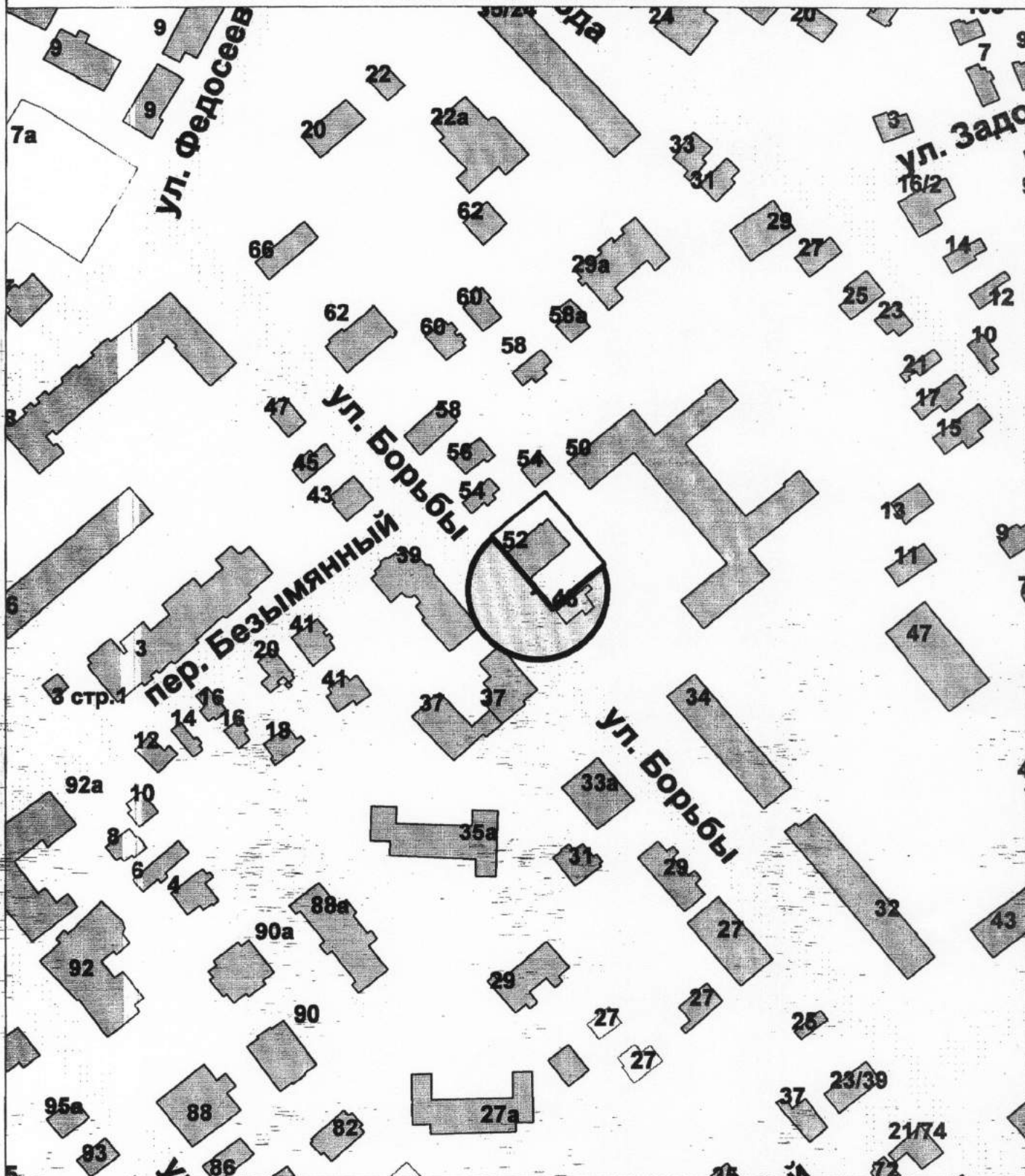

Управление имущественных и земельных отношений			
	Ф.И.О.	Подпись	Дата
Отдел предоставления земельных			
участков на торгах			
Начальника отдела	Соколова М.Ю.	<i>[Signature]</i>	11.07.2016
Исполнил	Сорокина Д.В.	<i>[Signature]</i>	11.02.2016
Масштаб: 1:2000			

Схема границ прилегающих территорий

Приложение 44 к постановлению
Администрации города Костромы
от 10.06.2016 № 1609

Муниципальное бюджетное учреждение дополнительного образования
города Костромы "Детская школа искусств № 6"

Приложение 44 к постановлению
Администрации города Костромы
«12 августа 2013 года» № 1772



по адресу: г. Кострома, просп. Речной, 72

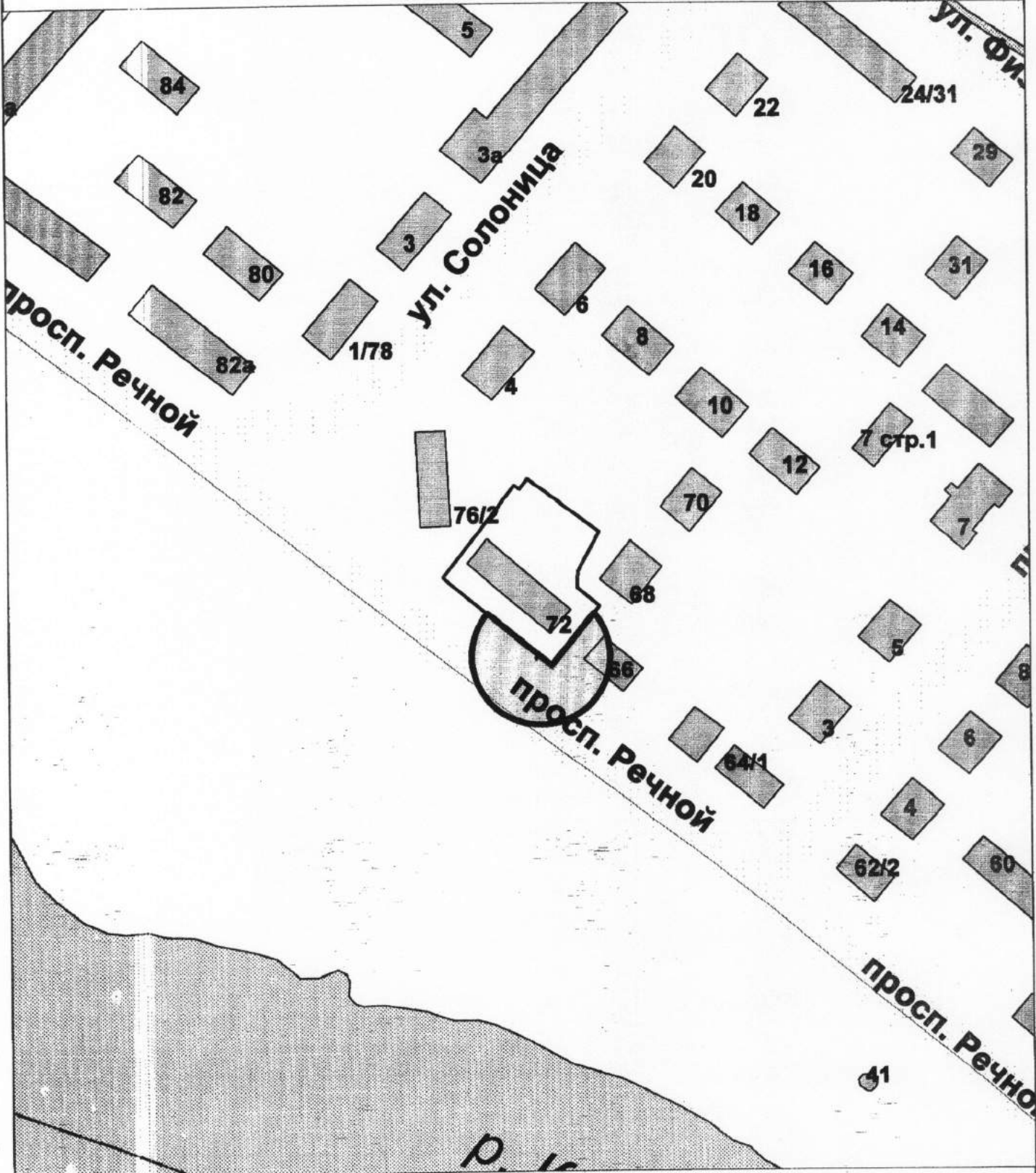

Управление имущественных и земельных отношений			
	Ф.И.О.	Подпись	Дата
Отдел предоставления земельных			
участков на торгах			
Начальника отдела	Соколова М.Ю.	<i>[Signature]</i>	11.02.2016
Исполнил	Сорокина Д.В.	<i>[Signature]</i>	11.02.2016
			Масштаб: 1:2000

Схема границ прилегающих территорий

Приложение ¹⁵ к постановлению
Администрации города Костромы
от 10.06.2016 № 1609

Муниципальное бюджетное учреждение дополнительного образования
города Костромы "Детская музыкальная школа № 9"

Приложение ⁴⁸ к постановлению
Администрации города Костромы
«12 августа 2013 года» № 1772



по адресу: г. Кострома, ул. Новоселов, 16

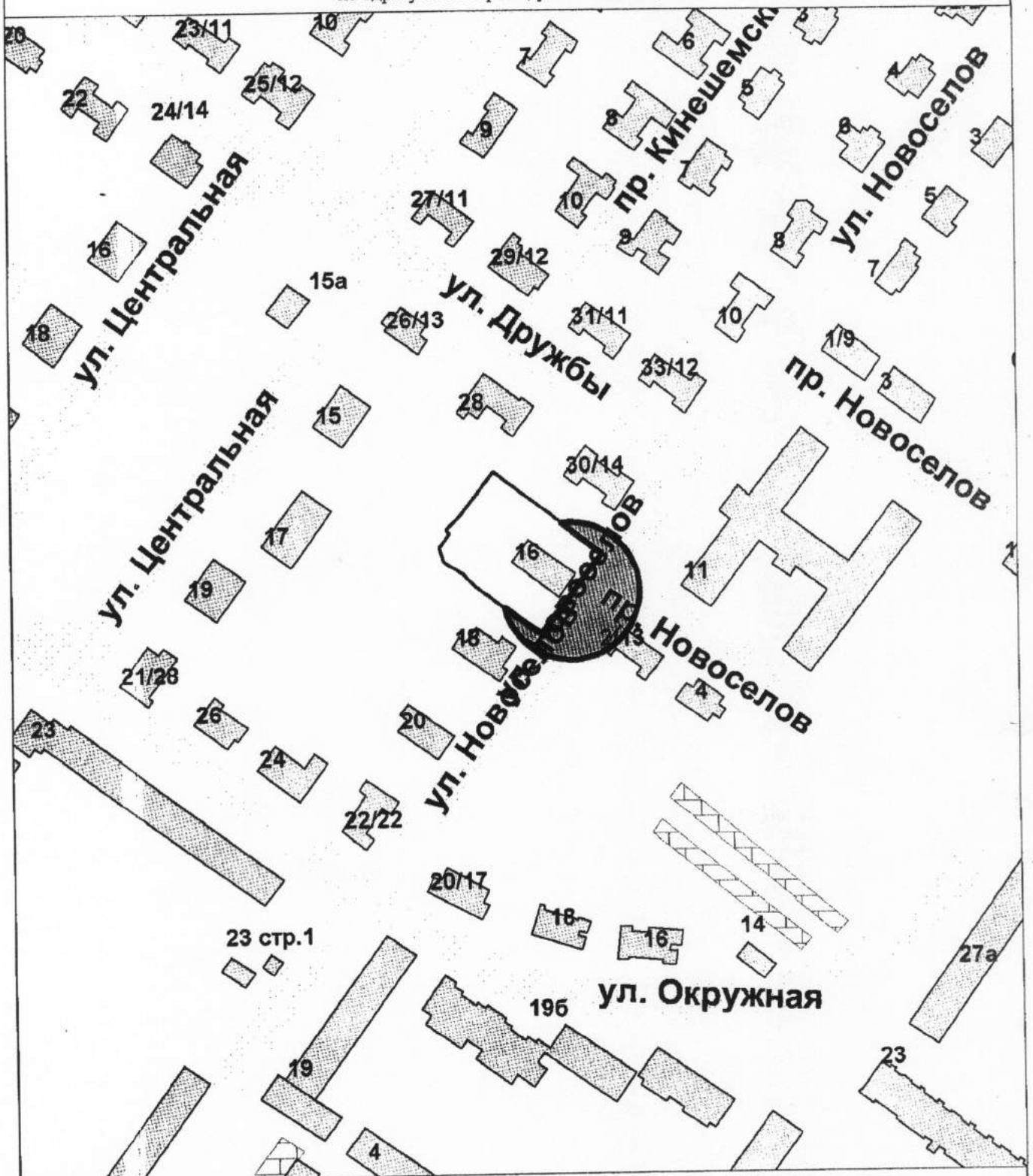

Управление имущественных и земельных отношений

	Ф.И.О.	Подпись	Дата
Отдел предоставления земельных			
участков на торгах			
Начальника отдела	Соколова М.Ю.	<i>[Signature]</i>	11.02.2016
Исполнил	Сорокина Д.В.	<i>[Signature]</i>	11.02.2016
Масштаб: 1:2000			

Схема границ прилегающих территорий

Приложение 46 к постановлению
Администрации города Костромы
от 10.06.2016 № 1609

Муниципальное бюджетное учреждение дополнительного образования
города Костромы "Детская музыкальная школа № 9"

Приложение 79 к постановлению
Администрации города Костромы
«12 августа 2013 года» № 1772



по адресу: г. Кострома, пр. Кинешемский 4-й, 10

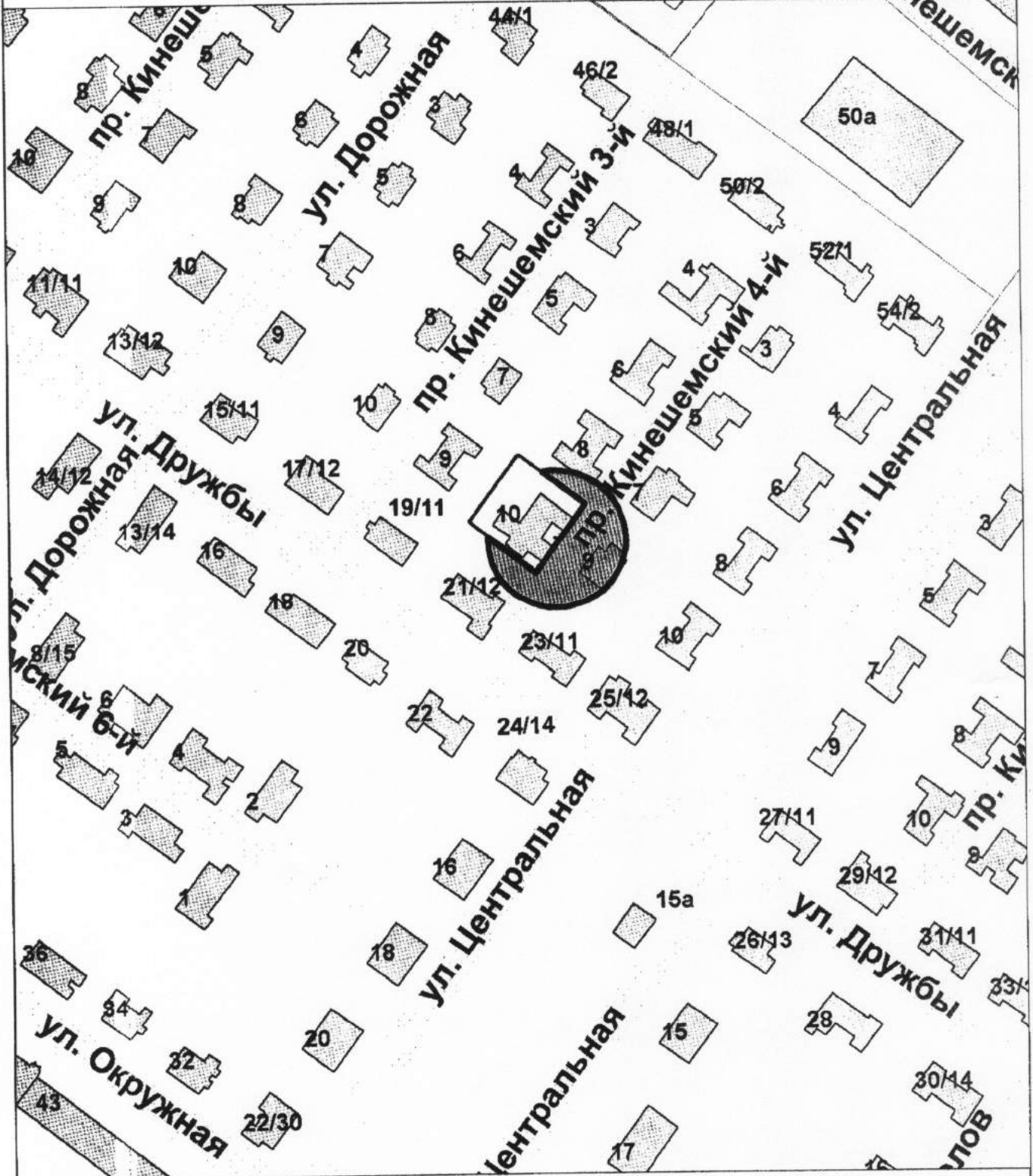

Управление именных и земельных отношений			
	Ф.И.О.	Подпись	Дата
Отдел предоставления земельных			
участков на торгах			
Начальника отдела	Соколова М.Ю.		11.02.2016
Исполнял	Сорокина Д.В.		11.02.2016
Масштаб: 1:2000			

Схема границ прилегающих территорий

Приложение 47 к постановлению
Администрации города Костромы
от 10.06.2016 № 1609

Муниципальное бюджетное учреждение дополнительного образования
города Костромы "Детская художественная школа № 1
имени Н.П. Шлейна"

Приложение 80 к постановлению
Администрации города Костромы
«12 августа 2013 года» № 1772

по адресу: г. Кострома, ул. Нижняя Дебря, 8/18

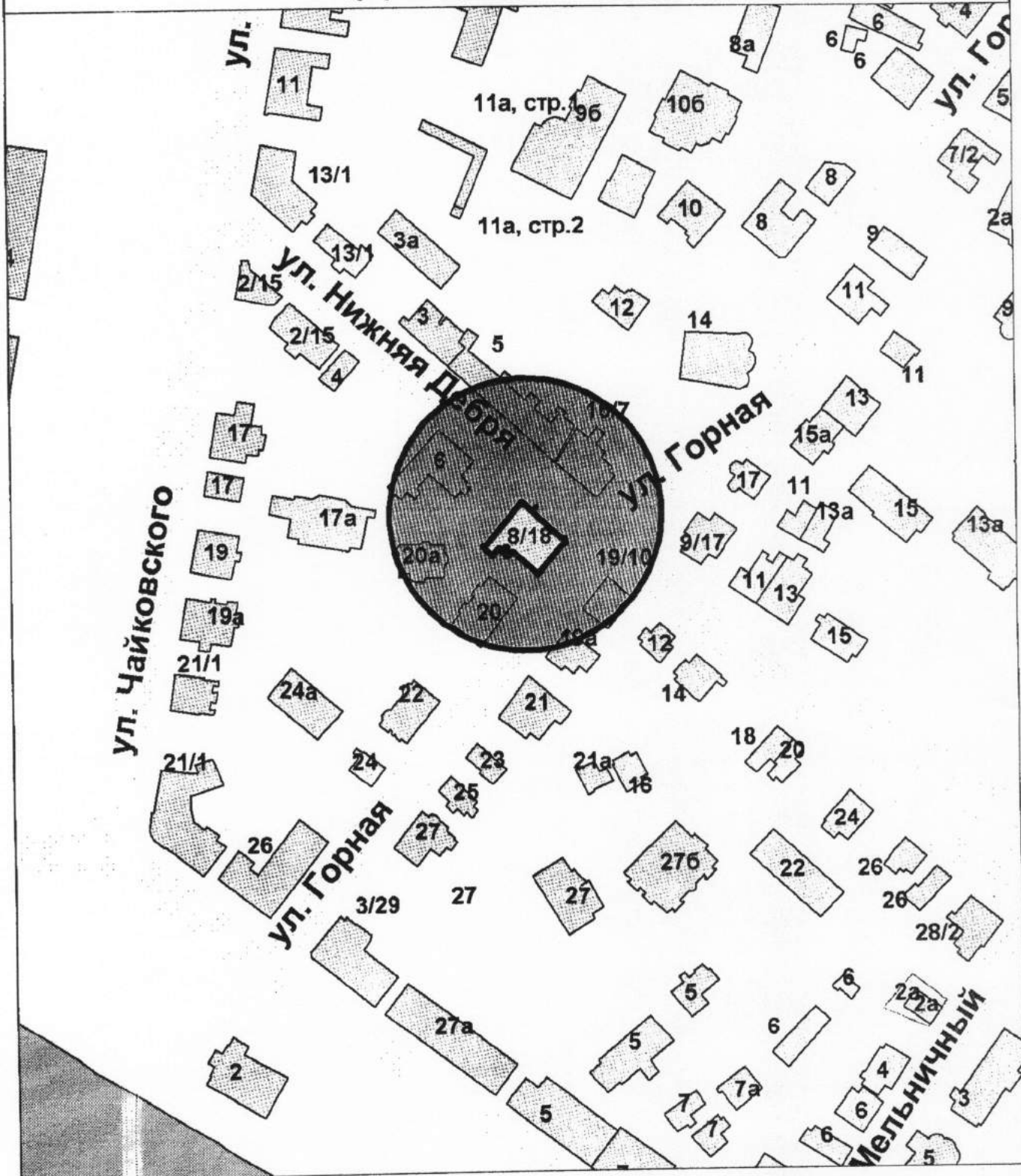

Управление имущественных и земельных отношений			
	Ф.И.О.	Подпись	Дата
Отдел предоставления земельных			
участков на торгах			
Начальника отдела	Соболева М.Ю.		11.02.2016
Исполнил	Сорокина Д.В.		11.02.2016
Масштаб: 1:2000			

Схема границ прилегающих территорий

Приложение 49 к постановлению
Администрации города Костромы
от 10.06.2016 № 1609

Муниципальное бюджетное учреждение дополнительного образования
города Костромы "Детская художественная школа № 2
имени Н.Н. Купреянова"

Приложение 82 к постановлению
Администрации города Костромы
«12 августа 2013 года» № 1772

по адресу: г. Кострома, ул. Московская, 25

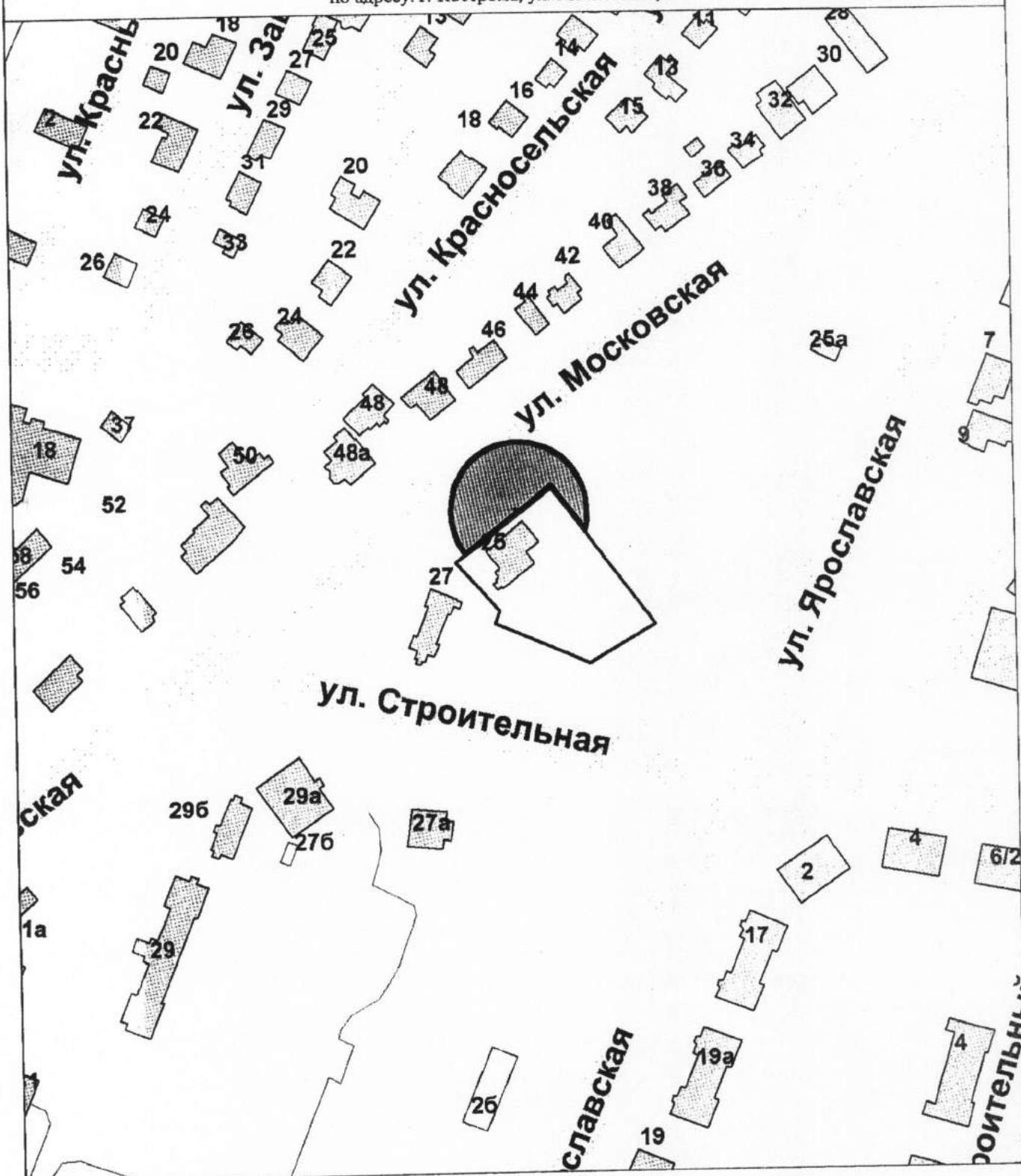

Управление имущественных и земельных отношений

	Ф.И.О.	Подпись	Дата
Отдел предоставления земельных			
участков на торгах			
Начальника отдела	Соколова М.Ю.	<i>[Signature]</i>	11.02.2016
Исполнил	Сорокина Д.В.	<i>[Signature]</i>	11.02.2016
			Масштаб: 1:2000

Схема границ прилегающих территорий

Приложение 50 к постановлению
Администрации города Костромы
от 10.06.2016 № 1609

Муниципальное бюджетное учреждение дополнительного образования
города Костромы "Центр естественнонаучного развития "ЭКОсфера"

Приложение 89 к постановлению
Администрации города Костромы
«12 августа 2013 года» № 1772

по адресу: г. Кострома, ул. Березовая роща, 1

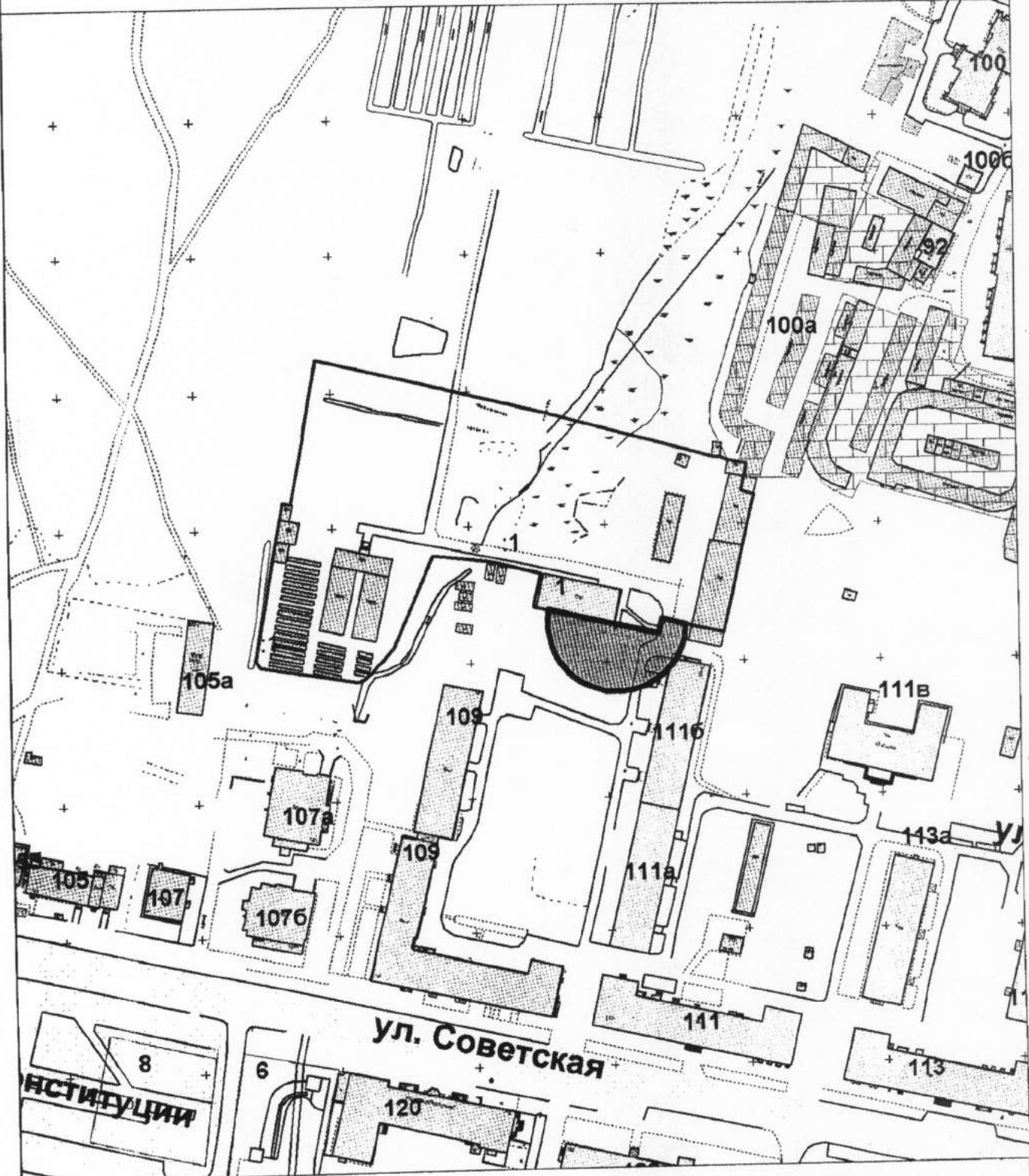

Управление имущественных и земельных отношений

	Ф.И.О.	Подпись	Дата
Отдел предоставления земельных участков на торгах			
Начальника отдела	Обколова М.Ю.		11.02.2016
Исполвчил	Сорокина Д.В.		11.02.2016
Масштаб: 1:2000			

Схема границ прилегающих территорий

Приложение 57 к постановлению
Администрации города Костромы
от 10.06.2016 № 1609

Муниципальное бюджетное учреждение дополнительного образования
города Костромы "Детская школа искусств № 2"

Приложение 110 к постановлению
Администрации города Костромы
«12 августа 2013 года» № 1772

по адресу: г. Кострома, ул. Голубкова, 17а

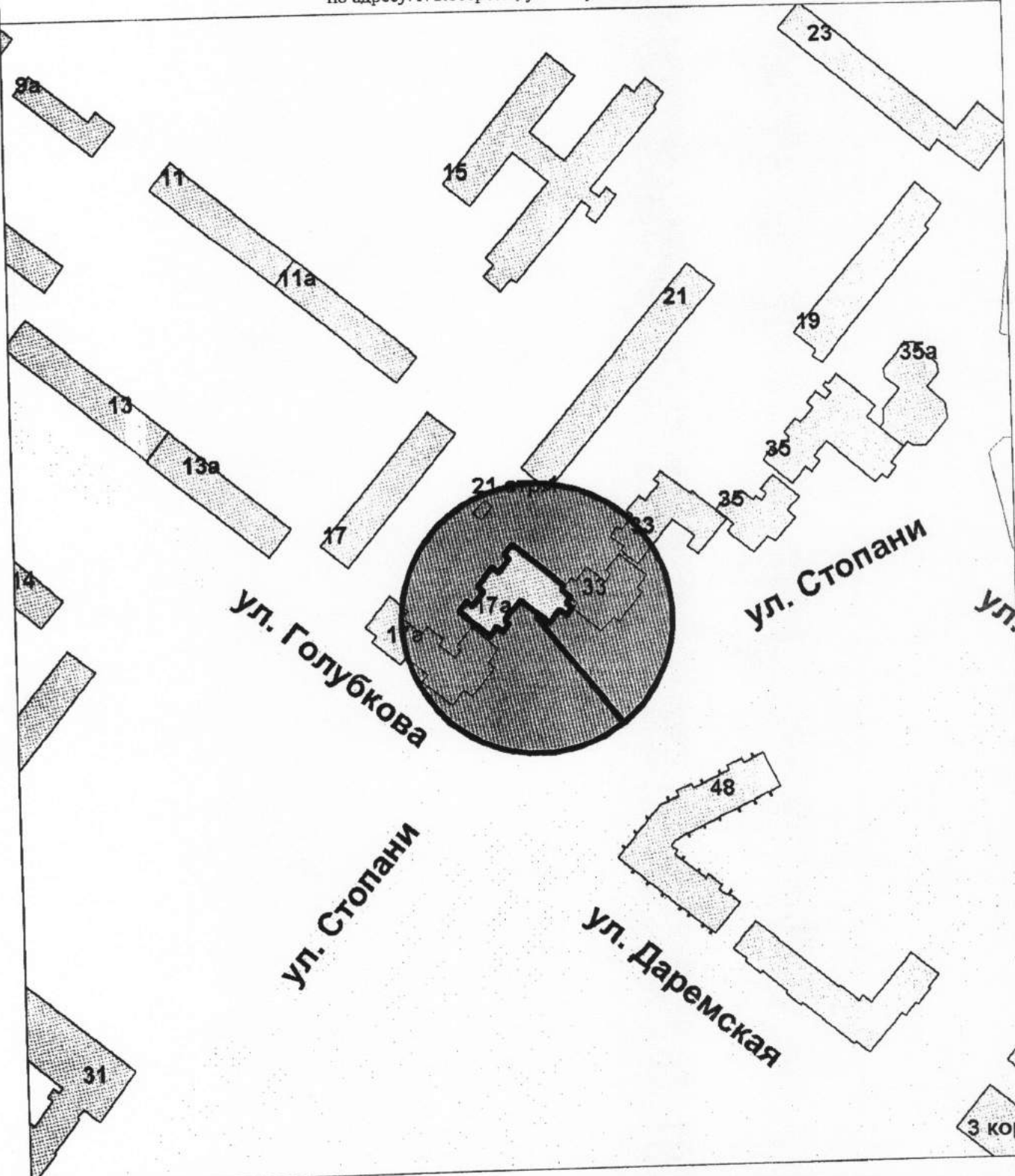

Управление имущественных и земельных отношений			
	Ф.И.О.	Подпись	Дата
Отдел предоставления земельных			
участков на торгах			
Начальника отдела	Соколова М.Ю.	<i>[Signature]</i>	11.02.2016
Исполвил	Сорокина Д.В.	<i>[Signature]</i>	11.02.2016
			Масштаб: 1:2000

Схема границ прилегающих территорий

Приложение 52 к постановлению
Администрации города Костромы
от 10.06.2016 № 1609

Муниципальное бюджетное учреждение дополнительного образования
города Костромы "Центр естественнонаучного развития "ЭКОсфера"

Приложение 126 к постановлению
Администрации города Костромы
«12 августа 2013 года» № 1772



по адресу: г. Кострома, ул. Привокзальная, 3

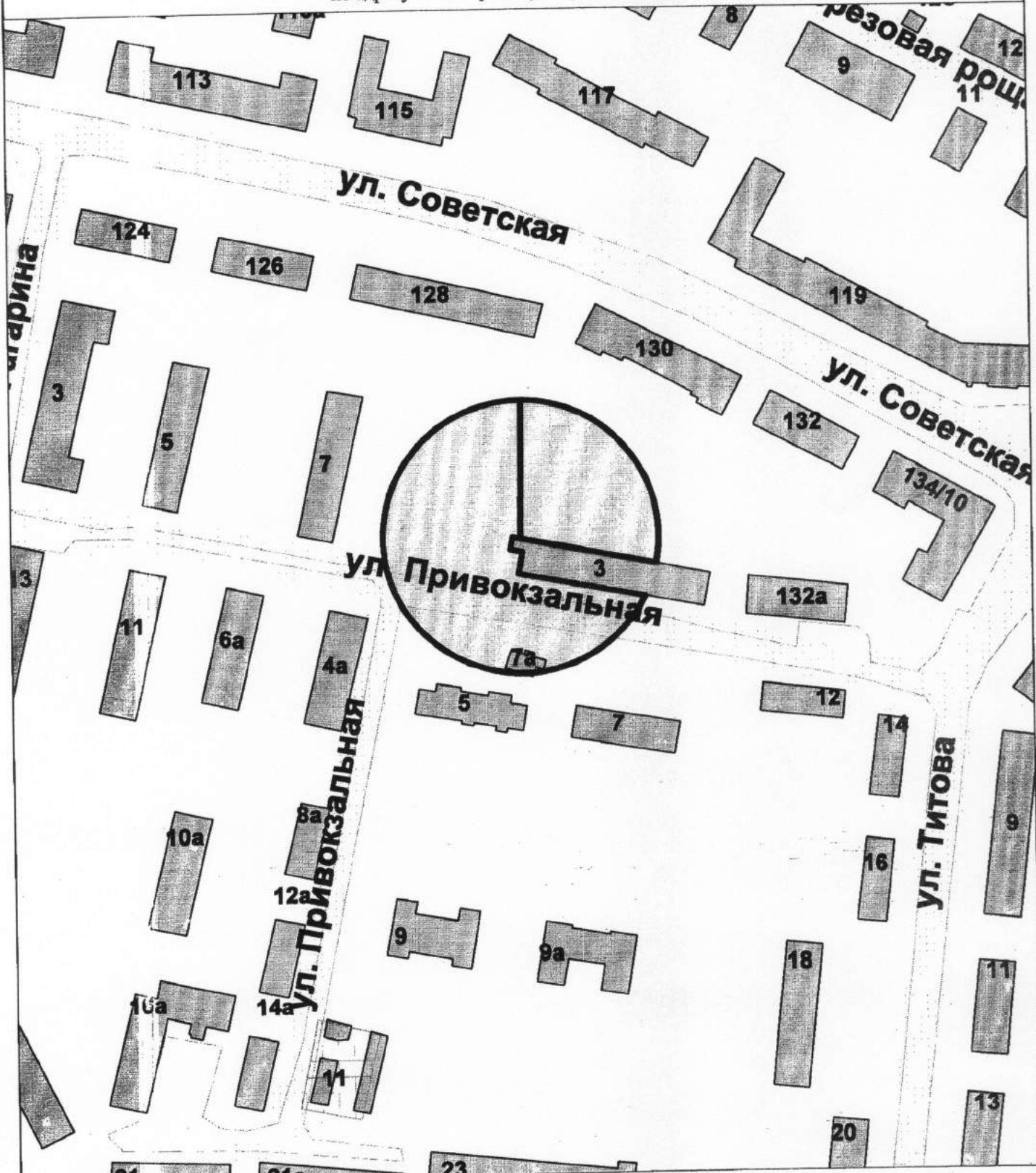

Управление имущественных и земельных отношений

	Ф.И.О.	Подпись	Дата
Отдел предоставления земельных			
участков на торгах			
Начальника отдела	Соколова М.Ю.	<i>[Signature]</i>	11.02.2016
Исполнил	Сорокина Д.В.	<i>[Signature]</i>	11.02.2016
			Масштаб: 1:2000

Схема границ прилегающих территорий

Приложение 55 к постановлению
Администрации города Костромы
от 10.06.2016 № 1609

Муниципальное бюджетное учреждение дополнительного образования
города Костромы "Центр естественнонаучного развития "ЭКОсфера"

Приложение 131 к постановлению
Администрации города Костромы
«12 августа 2013 года» № 1772



по адресу: г. Кострома, ул. Мясницкая, 19а

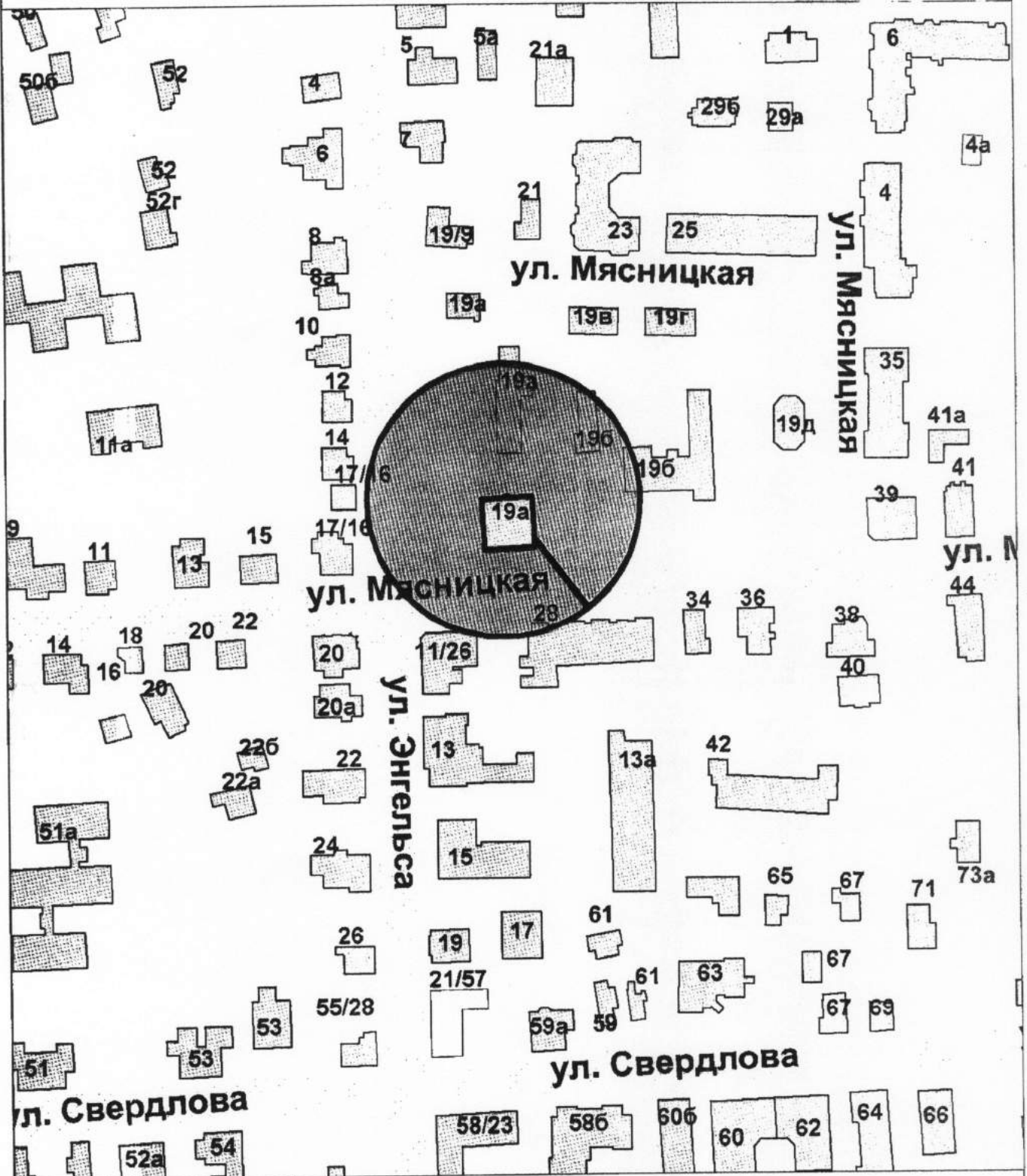

Управление имущественных и земельных отношений

	Ф.И.О.	Подпись	Дата
Отдел предоставления земельных			
участков на торгах			
Начальника отдела	Соколова М.Ю.	<i>[Signature]</i>	11.02.2016
Исполнил	Сорокина Д.В.	<i>[Signature]</i>	11.02.2016
Масштаб: 1:2000			

Схема границ прилегающих территорий

Приложение 56 к постановлению
Администрации города Костромы
от 10.06.2016 № 1609

Муниципальное бюджетное учреждение дополнительного образования
города Костромы "Дом детского творчества "Жемчужина"

Приложение 132 к постановлению
Администрации города Костромы
«12 августа 2013 года» № 1772

по адресу: г. Кострома, ул. Запрудня, 10

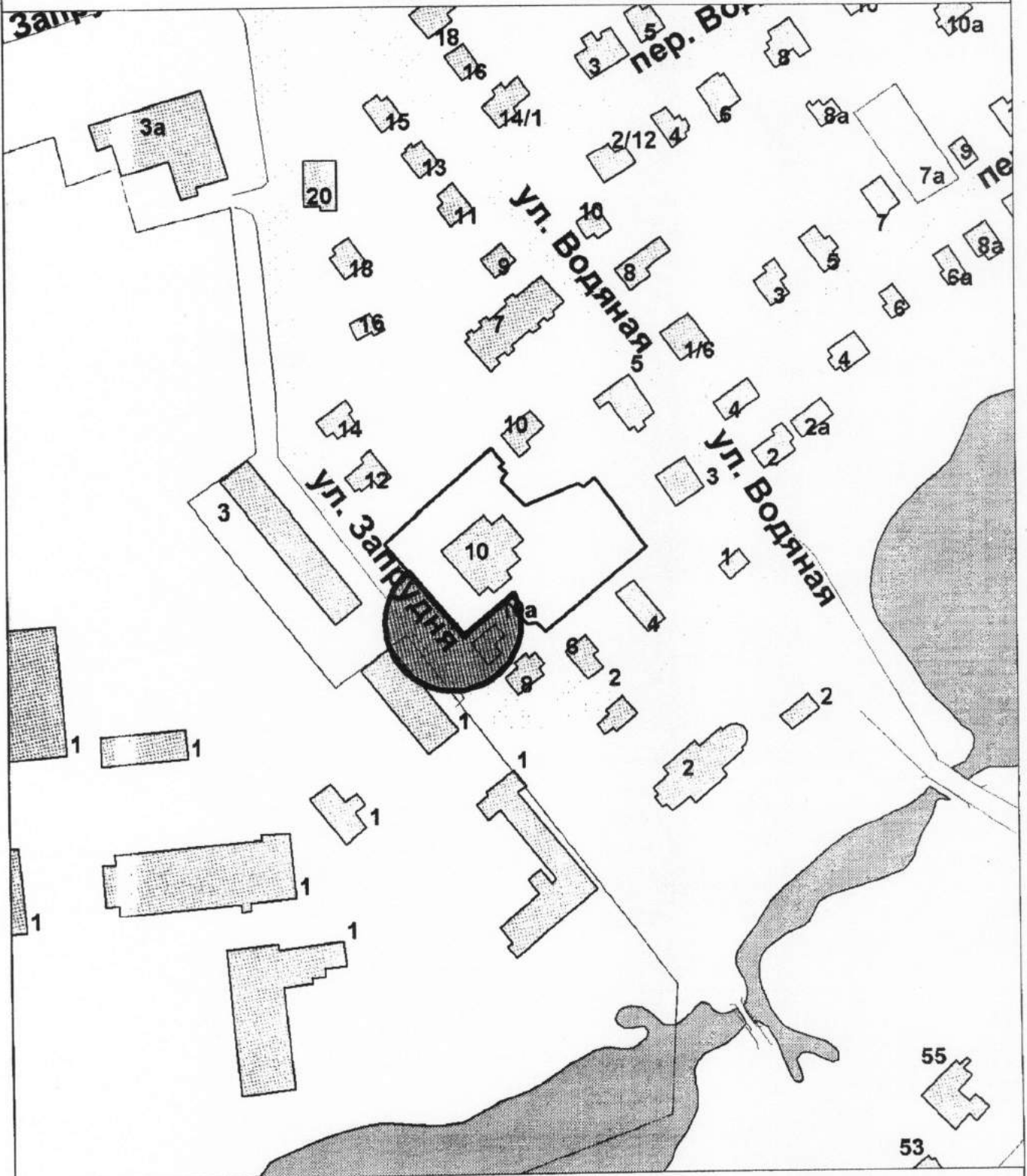

Управление имущественных и земельных отношений			
	Ф.И.О.	Подпись	Дата
Отдел предоставления земельных			
участков на торгах			
Начальника отдела	Соколова М.Ю.	<i>[Signature]</i>	11.02.2016
Исполнял	Сорокина Д.В.	<i>[Signature]</i>	11.02.2016
Масштаб: 1:2000			

Схема границ прилегающих территорий

Приложение 54 к постановлению
Администрации города Костромы
от 10.06.2016 № 1609

Муниципальное бюджетное учреждение дополнительного образования
города Костромы "Детско-юношеская спортивная школа № 1"

Приложение 136 к постановлению
Администрации города Костромы
«12 августа 2013 года» № 1772

по адресу: г. Кострома, ул. Советская, 1186

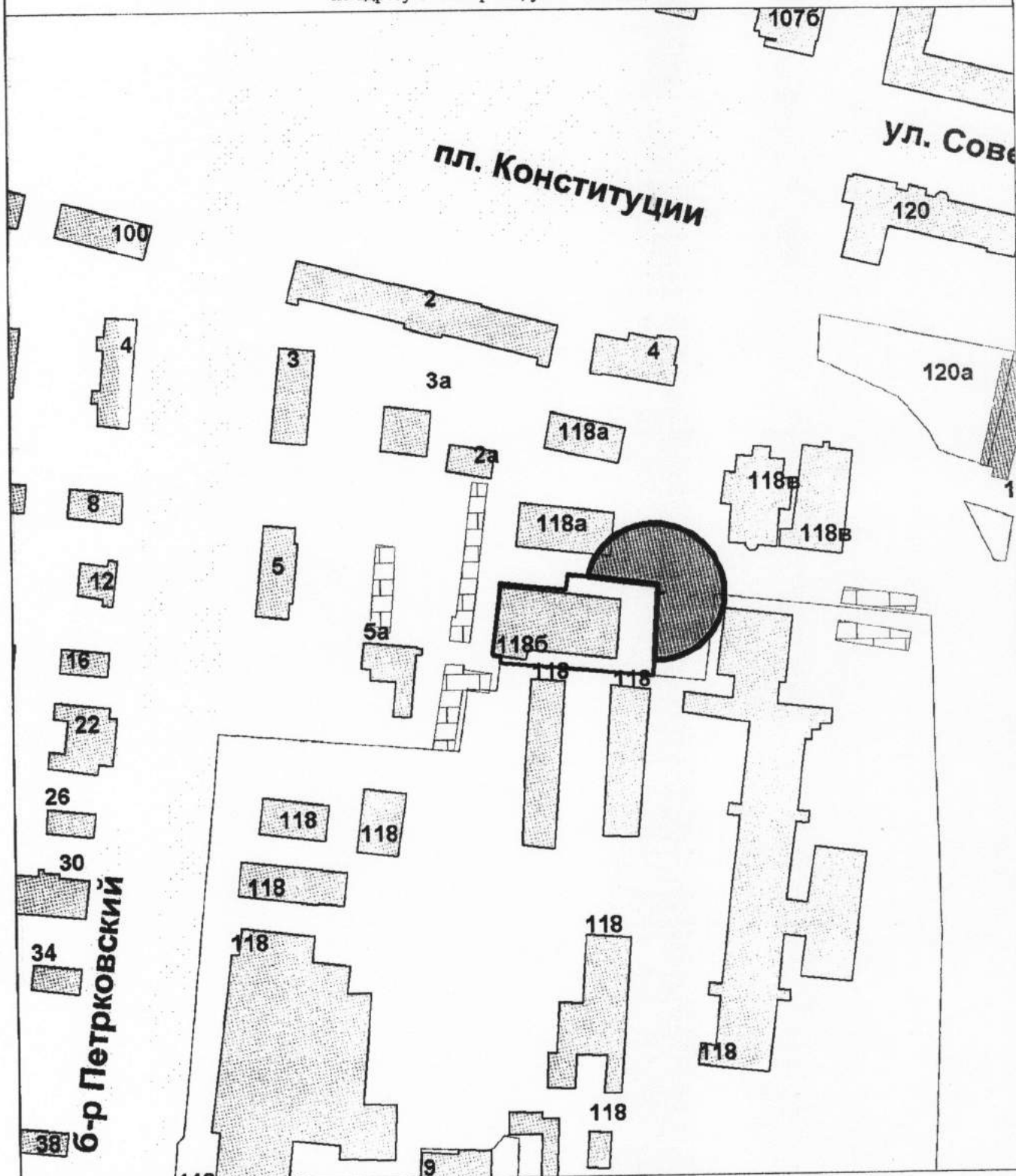

Управление имущественных и земельных отношений

	Ф.И.О.	Подпись	Дата
Отдел предоставления земельных участков на торгах			
Начальника отдела	Соколова М.Ю.	<i>[Signature]</i>	11.02.2016
Исполнил	Сорокина Д.В.	<i>[Signature]</i>	11.02.2016
Масштаб: 1:2000			

Схема границ прилегающих территорий

Приложение 187 к постановлению
Администрации города Костромы
от 02.06.2016 № 1609

Муниципальное бюджетное учреждение дополнительного образования
города Костромы "Детско-юношеская спортивная школа № 1"

Приложение 187 к постановлению
Администрации города Костромы
от 12 августа 2014 года № 1772

по адресу: г. Кострома, ул. Пятницкая, 30

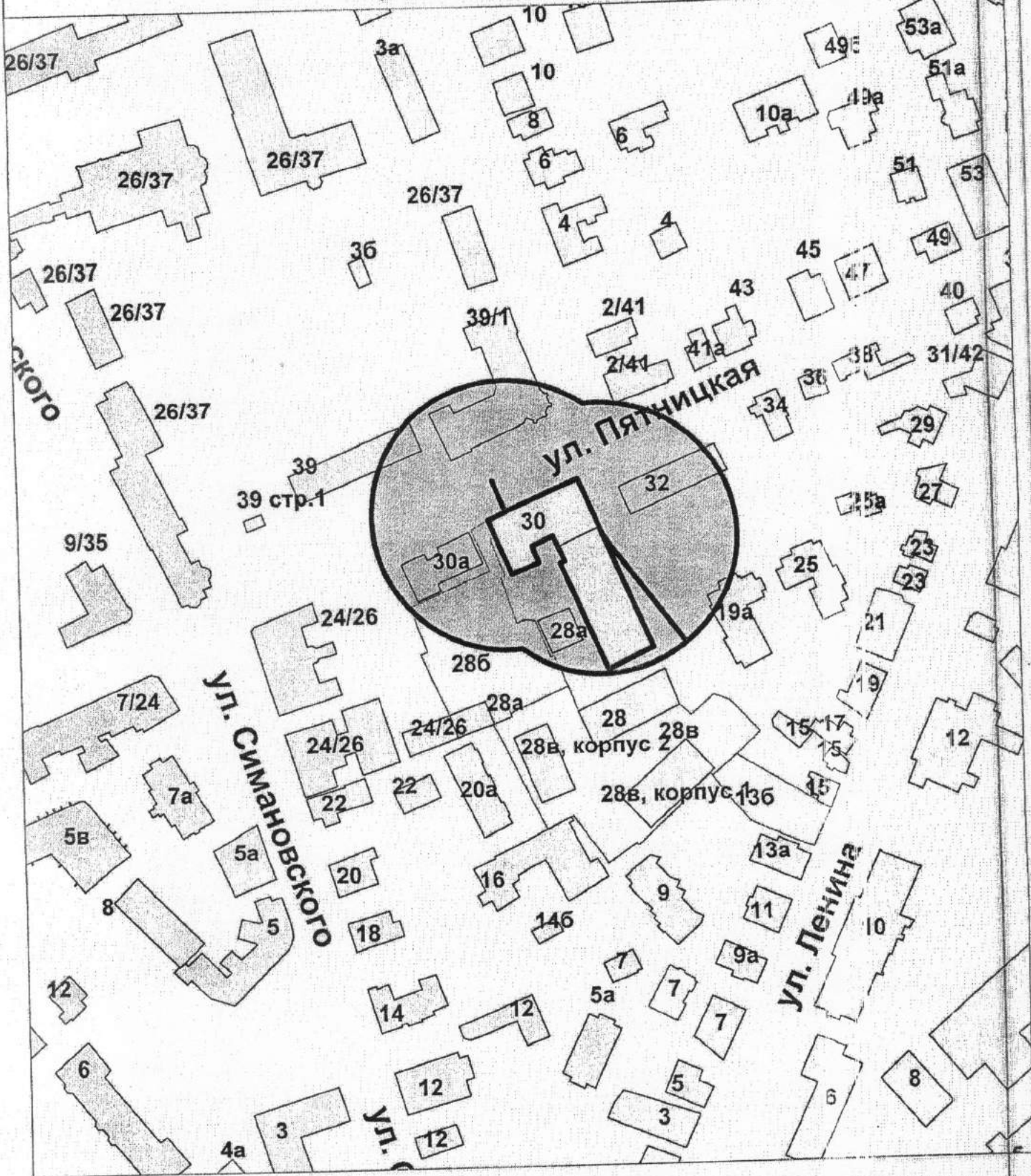

Управление имущественных и земельных отношений			
	Ф.И.О.	Подпись	Дата
Отдел предоставления земельных			
участков на торгах			
Начальника отдела	Соколова А.Ю.		30.05.2016
Исполнил	Сорокин А.Д.В.		30.05.2016

Масштаб: 1:2000

Схема границ прилегающих территорий

Приложение 59 к постановлению
Администрации города Костромы
от 40.06.2016 № 1609

Муниципальное бюджетное учреждение дополнительного образования
города Костромы "Детско-юношеская спортивная школа № 2"

Приложение 138 к постановлению
Администрации города Костромы
«12 августа 2013 года» № 1772



по адресу: г. Кострома, ул. Симановского, 37/42

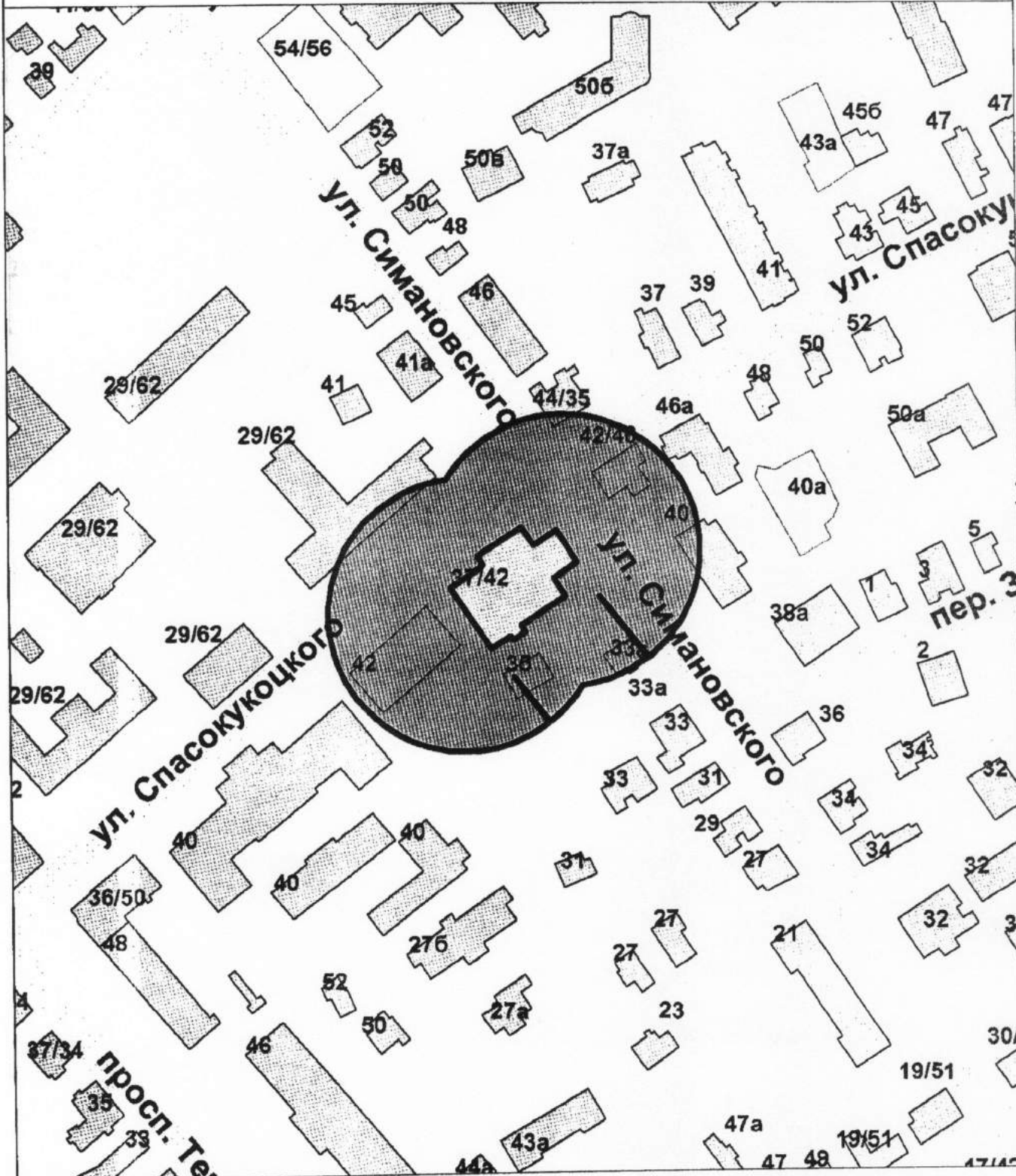

Управление имущественных и земельных отношений

	Ф.И.О.	Подпись	Дата
Отдел предоставления земельных			
участков на торгах			
Начальника отдела	Соколова М.Ю.		11.02.2014
Исполнил	Сорокина Д.В.		11.02.2016
Масштаб: 1:2000			

Схема границ прилегающих территорий

Приложение 60 к постановлению
Администрации города Костромы
от 10.06.2016 № 1609

Спортивное сооружение муниципального бюджетного учреждения
дополнительного образования города Костромы
"Детско-юношеская спортивная школа № 3"

Приложение 141 к постановлению
Администрации города Костромы
«12 августа 2013 года» № 1772

по адресу: г. Кострома, м/р-н Давыдовский-3, 19

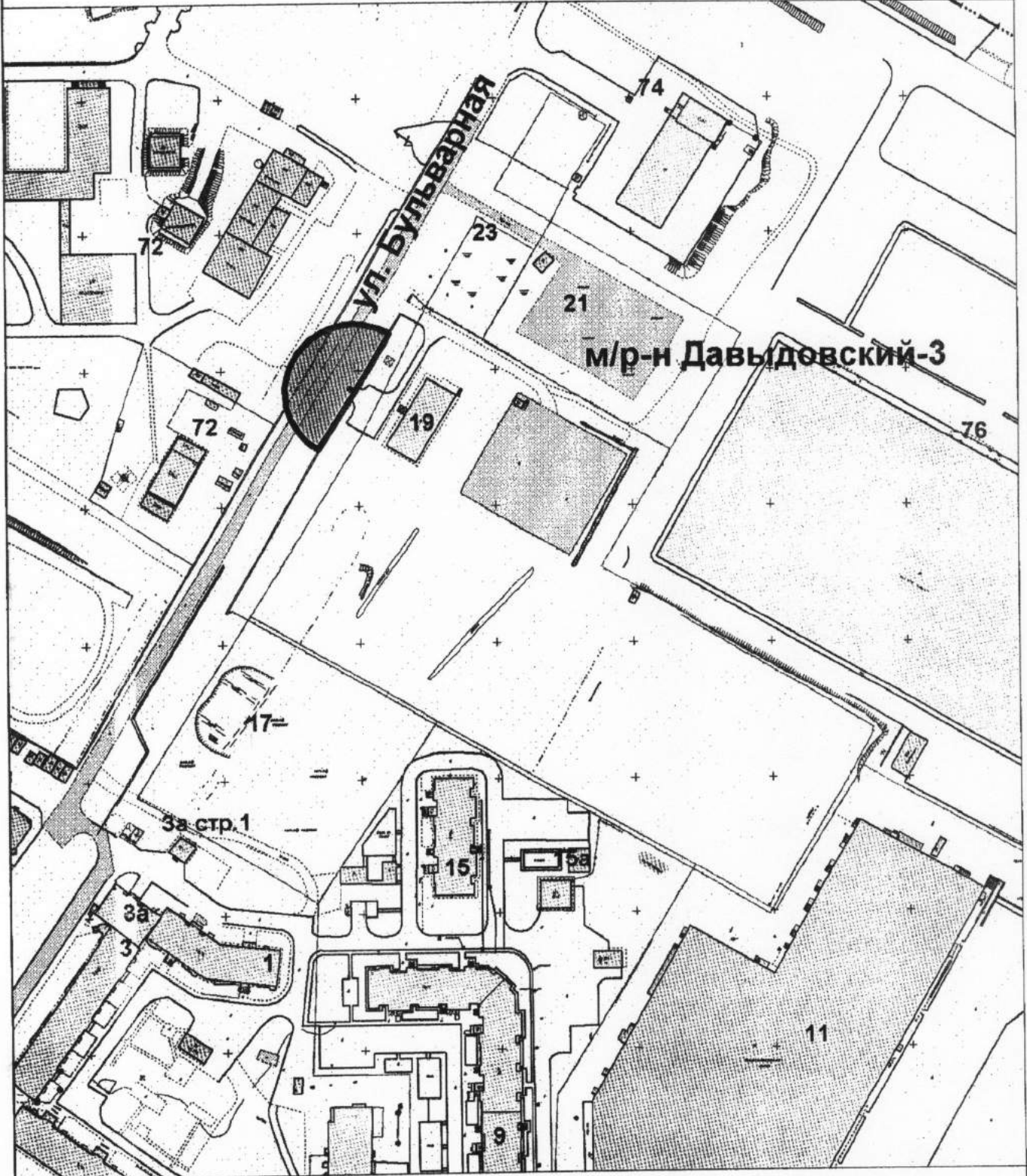

Управление имущественных и земельных отношений

	Ф.И.О.	Подпись	Дата
Отдел предоставления земельных			
участков на торгах			
Начальника отдела	Соколова М.Ю.	<i>[Signature]</i>	11.02.2016
Исполнил	Сорокина Д.В.	<i>[Signature]</i>	11.02.2016
			Масштаб: 1:2000

Схема границ прилегающих территорий

Приложение 61 к постановлению
Администрации города Костромы
от 10.06.2016 № 1609

Муниципальное бюджетное дошкольное образовательное учреждение
города Костромы "Детский сад № 100"

Приложение 145 к постановлению
Администрации города Костромы
«12 августа 2013 года» № 1772



по адресу: г. Кострома, ул. Терешковой, 11

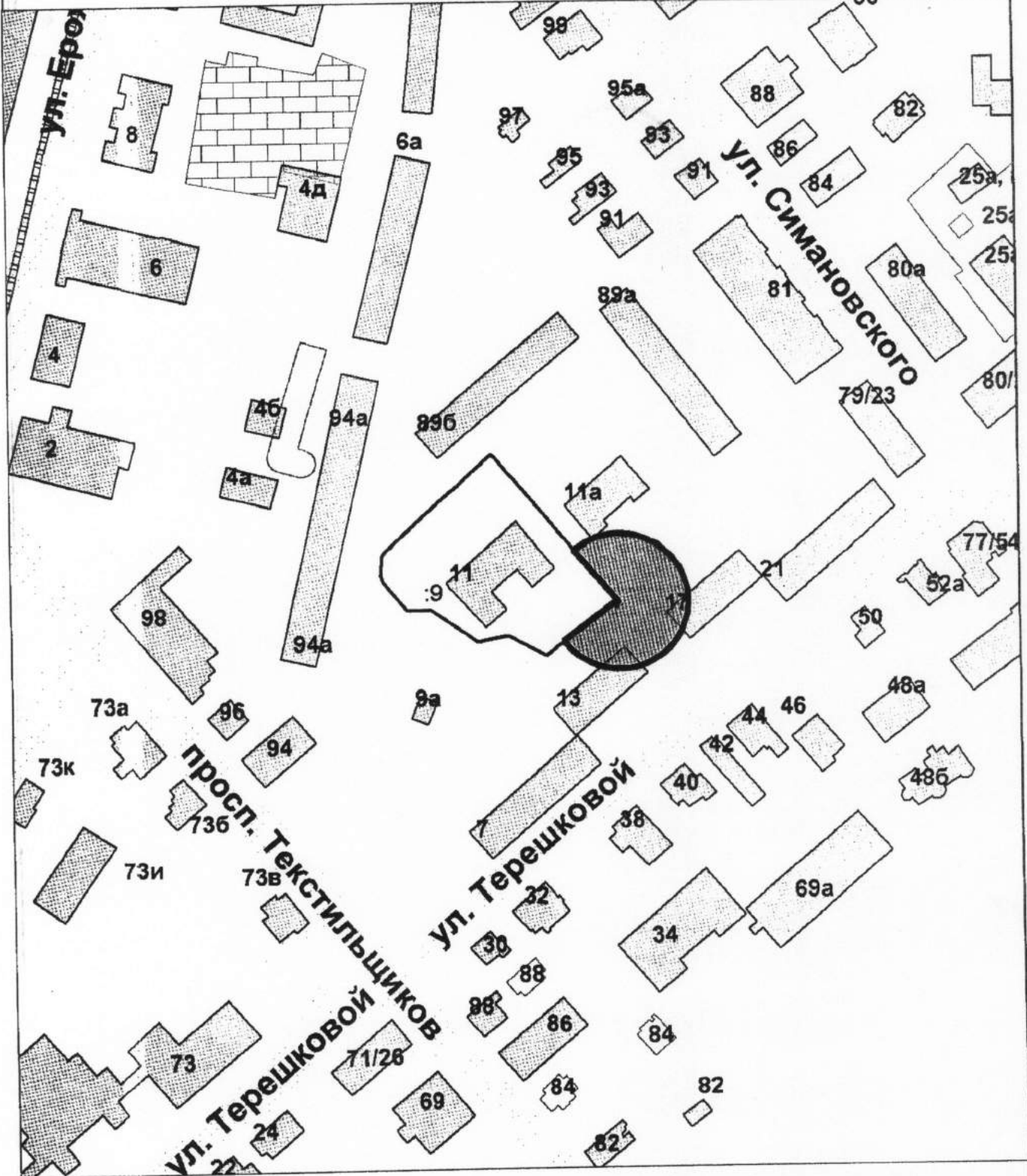

Управление имущественных и земельных отношений			
	Ф.И.О.	Подпись	Дата
Отдел предоставления земельных			
участков на торгах			
Начальника отдела	Соколова М.Ю.	<i>[Signature]</i>	11.02.2016
Исполнил	Сорокина Д.В.	<i>[Signature]</i>	11.02.2016
Масштаб: 1:2000			

Схема границ прилегающих территорий

Приложение 62 к постановлению
Администрации города Костромы
от 10.06.2016 № 1609

Муниципальное бюджетное общеобразовательное учреждение
города Костромы "Средняя общеобразовательная школа №10"

Приложение 180 к постановлению
Администрации города Костромы
«12 августа 2013 года» № 1772



по адресу: г. Кострома, ул. Береговая, 18

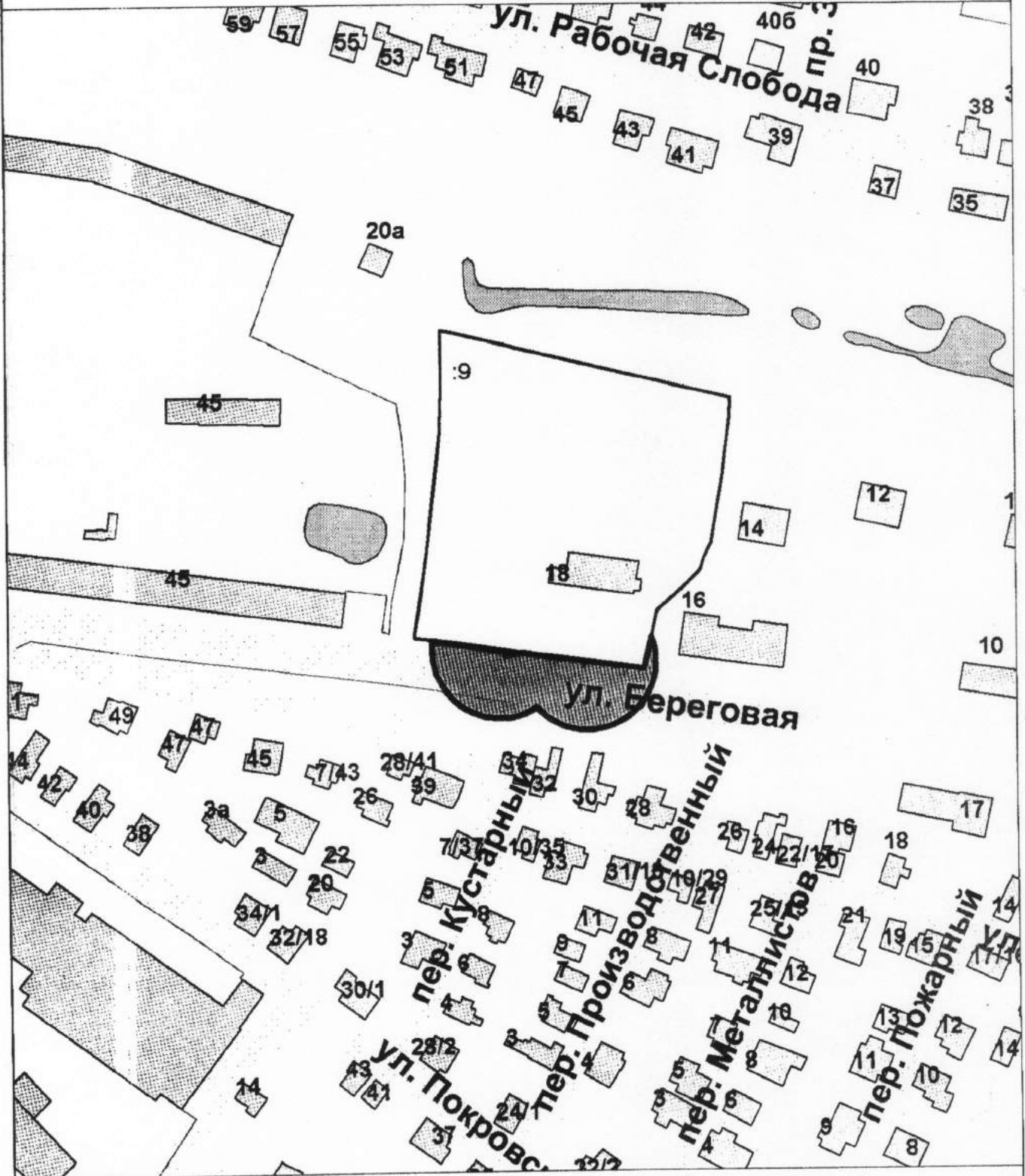

Управление имущественных и земельных отношений

	Ф.И.О.	Подпись	Дата
Отдел предоставления земельных			
участков на торгах			
Начальника отдела	Соколова М.Ю.	<i>[Signature]</i>	11.02.2016
Исполнил	Сорокина Д.В.	<i>[Signature]</i>	11.02.2016
Масштаб: 1:2000			

Схема границ прилегающих территорий

Приложение 63 к постановлению
Администрации города Костромы
от 10.06.2016 № 1609

Муниципальное бюджетное дошкольное образовательное учреждение
города Костромы "Детский сад № 66"

Приложение 206 к постановлению
Администрации города Костромы
«12 августа 2013 года» № 1772



по адресу: г. Кострома, ул. Маяковского, 12

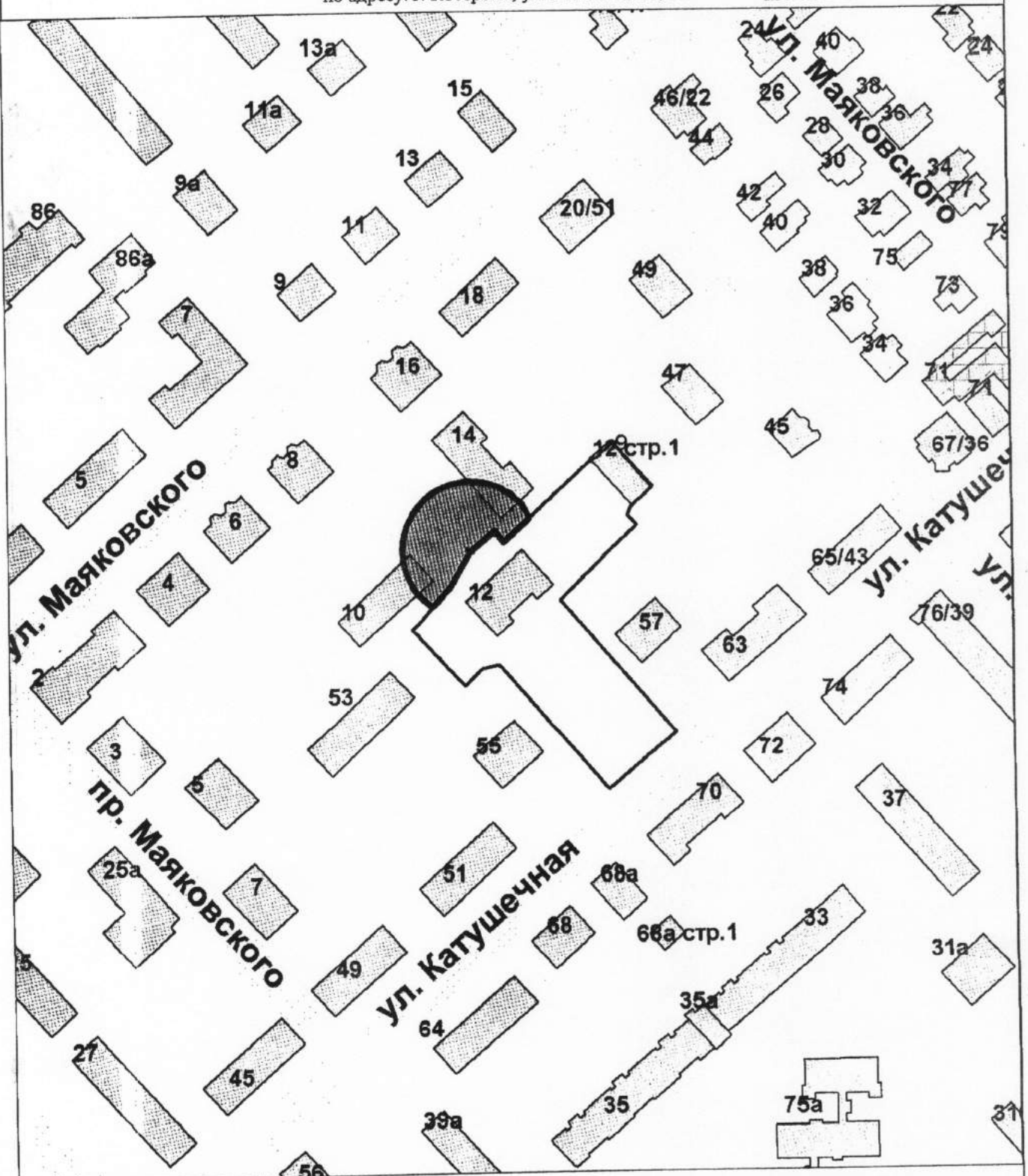

Управление имущественных и земельных отношений

	Ф.И.О.	Подпись	Дата
Отдел предоставления земельных			
участков на торгах			
Начальника отдела	Соколова М.Ю.	<i>[Signature]</i>	11.02.2016
Исполнил	Сорокина Д.В.	<i>[Signature]</i>	11.02.2016
Масштаб: 1:2000			

Схема границ прилегающих территорий

Медицинская организация -
общество с ограниченной ответственностью "Наша семья"

Приложение 64 к постановлению
Администрации города Костромы
от 10.06.2016 № 1609

Приложение 895 к постановлению
Администрации города Костромы
«12 августа 2013 года» № 1772

по адресу: г. Кострома, ул. Сенная, 24

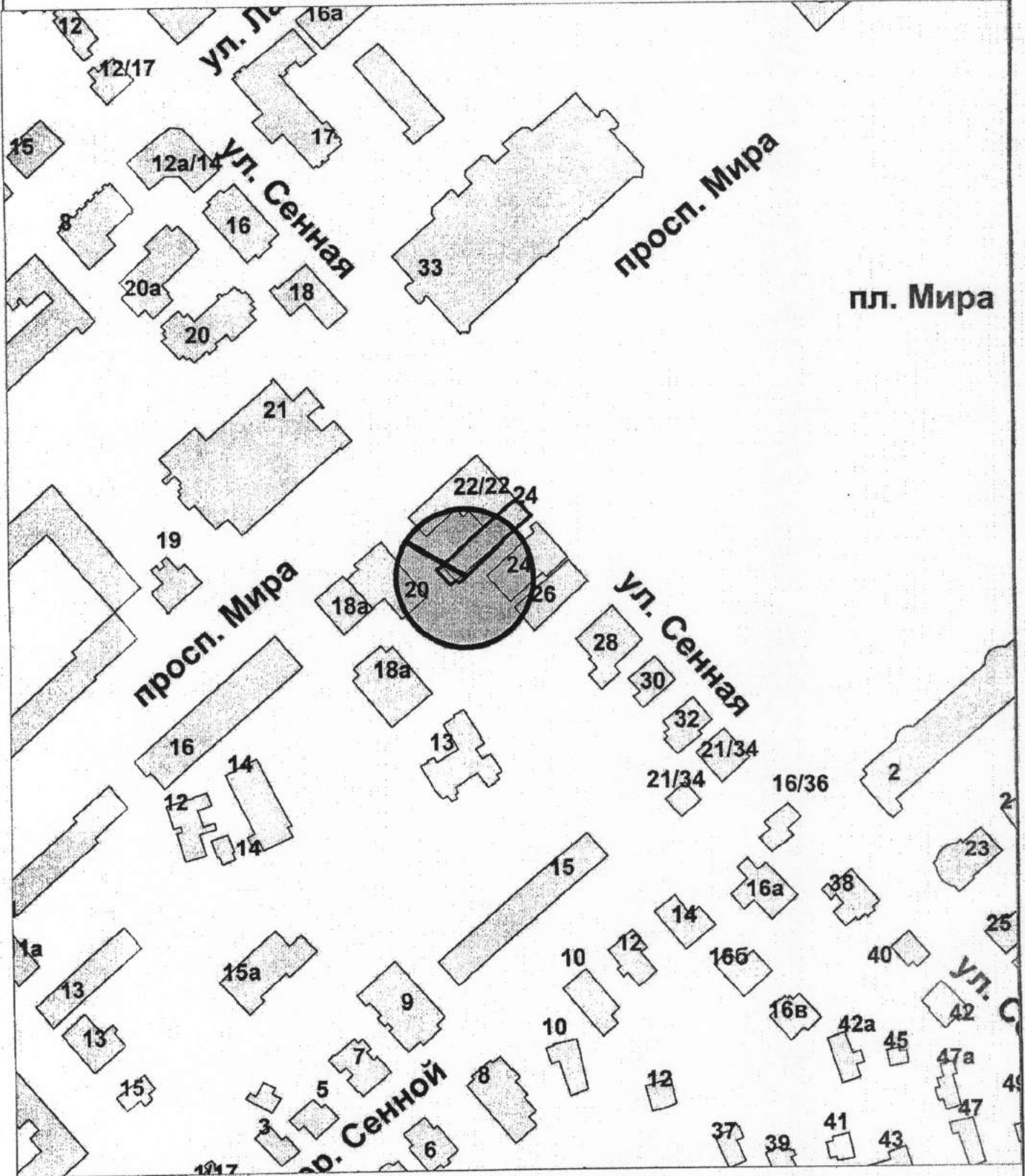

Управление имущественных и земельных отношений			
	Ф.И.О.	Подпись	Дата
Отдел предоставления земельных			
участков на торгах			
Начальника отдела	Соколова М.Ю.		29.04.2016
Исполнил	Сорокина Д.В.		29.04.2016
Масштаб: 1:2000			

Схема границ прилегающих территорий

Приложение ⁶⁵ к постановлению
Администрации города Кострома
от 10.08.2016 № 1609

Медицинская организация
индивидуального предпринимателя Ершовой Анны Александровны

Приложение ³⁰⁰ к постановлению
Администрации города Кострома
«12 августа 2013 года» № 1772



по адресу: г. Кострома, ул. Ткачей, 2/12

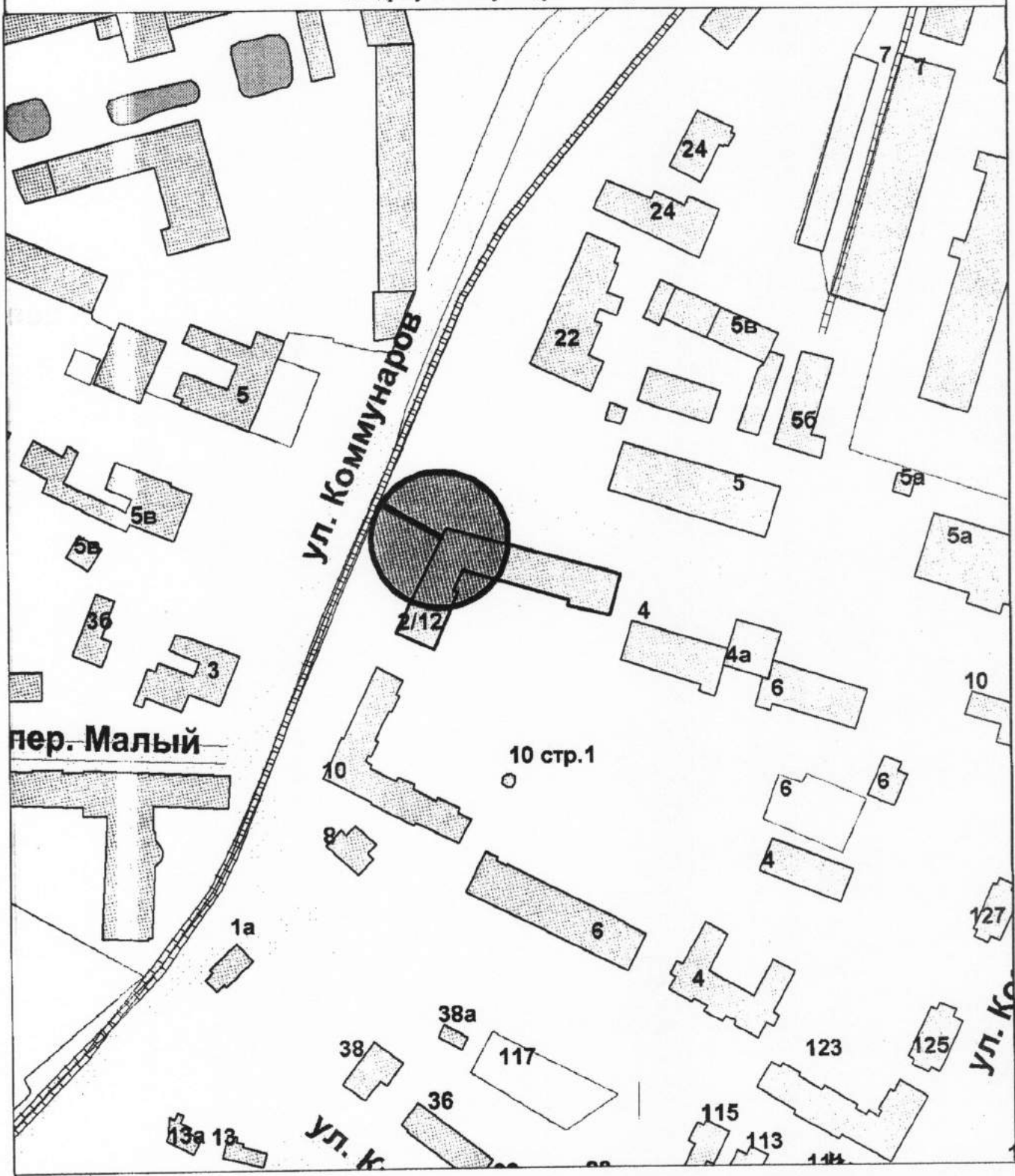

Управление имущественных и земельных отношений			
	Ф.И.О.	Подпись	Дата
Отдел предоставления земельных			
участков на торгах			
Начальника отдела	Обколова М.Ю.	<i>[Signature]</i>	11.02.2016
Исполнил	Сорокина Д.В.	<i>[Signature]</i>	11.02.2016
Масштаб: 1:2000			

**Схема границ прилегающих территорий
розничный рынок
общество с ограниченной ответственностью "Времена года"**

по адресу г. Кострома, ул. Чайковского, 9
строения литер 31, В, И, И1, Д, Д1, Д3

Приложение **66** к постановлению
Администрации города Костромы
от **10.06.2016** № **1609**

Приложение **361** к постановлению
Администрации города Костромы
«12 августа 2013 года» № 1772

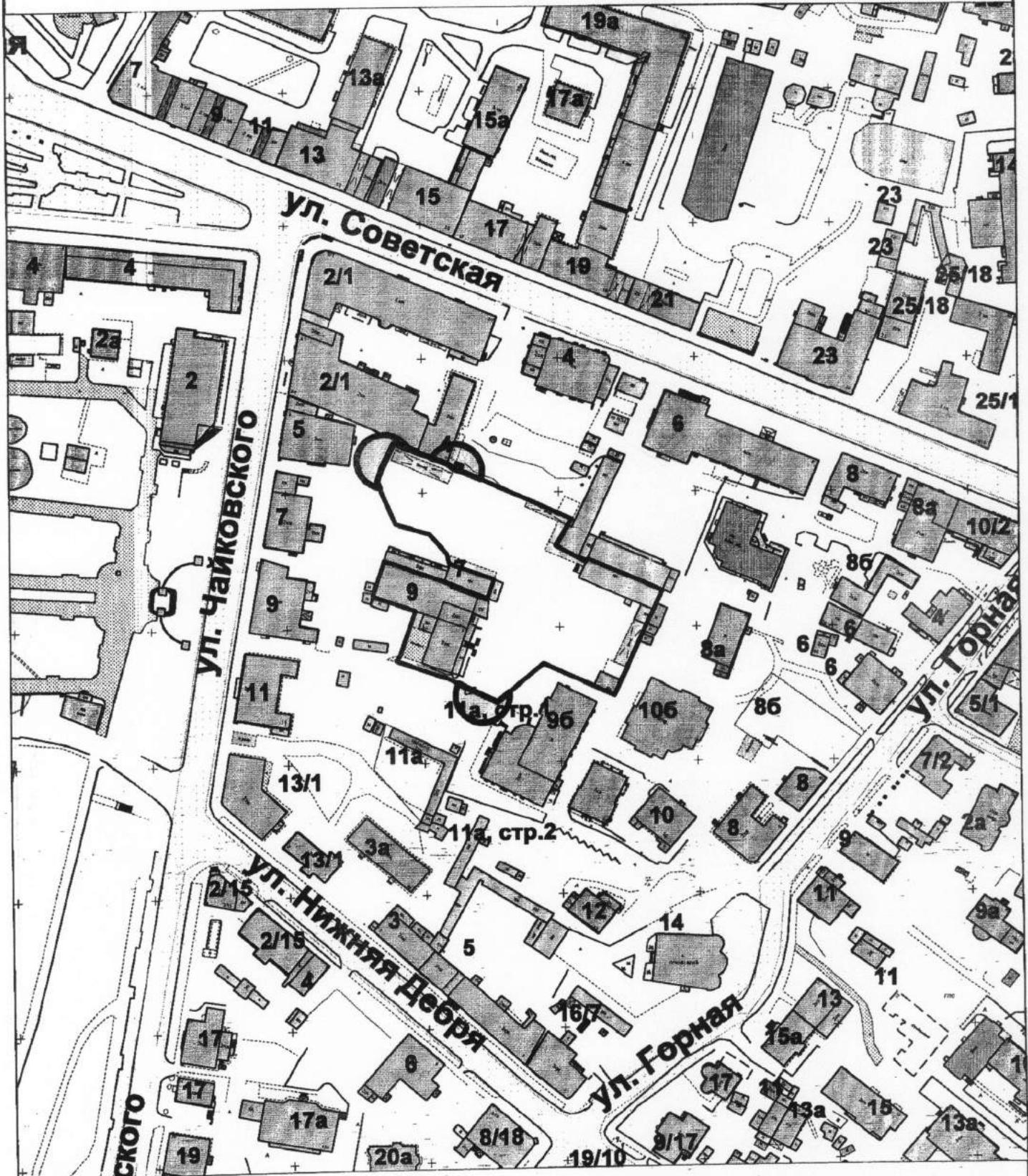

Управление имущественных и земельных отношений			
	Ф.И.О.	Подпись	Дата
Отдел предоставления земельных участков на торгах			
Начальника отдела	Соколова М.Ю.	<i>[Signature]</i>	11.02.2016
Исполнил	Сорокина Д.В.	<i>[Signature]</i>	11.02.2016
Масштаб: 1:2000			

Схема границ прилегающих территорий

Муниципальное бюджетное учреждение
дополнительного образования города Костромы
"Детская музыкальная школа №8"

по адресу г. Кострома, ул. Чайковского, 5

Приложение 64 к постановлению
Администрации города Костромы
от 10.08.2016 № 1609

Приложение 409 к постановлению
Администрации города Костромы
«12 августа 2013 года» № 1772

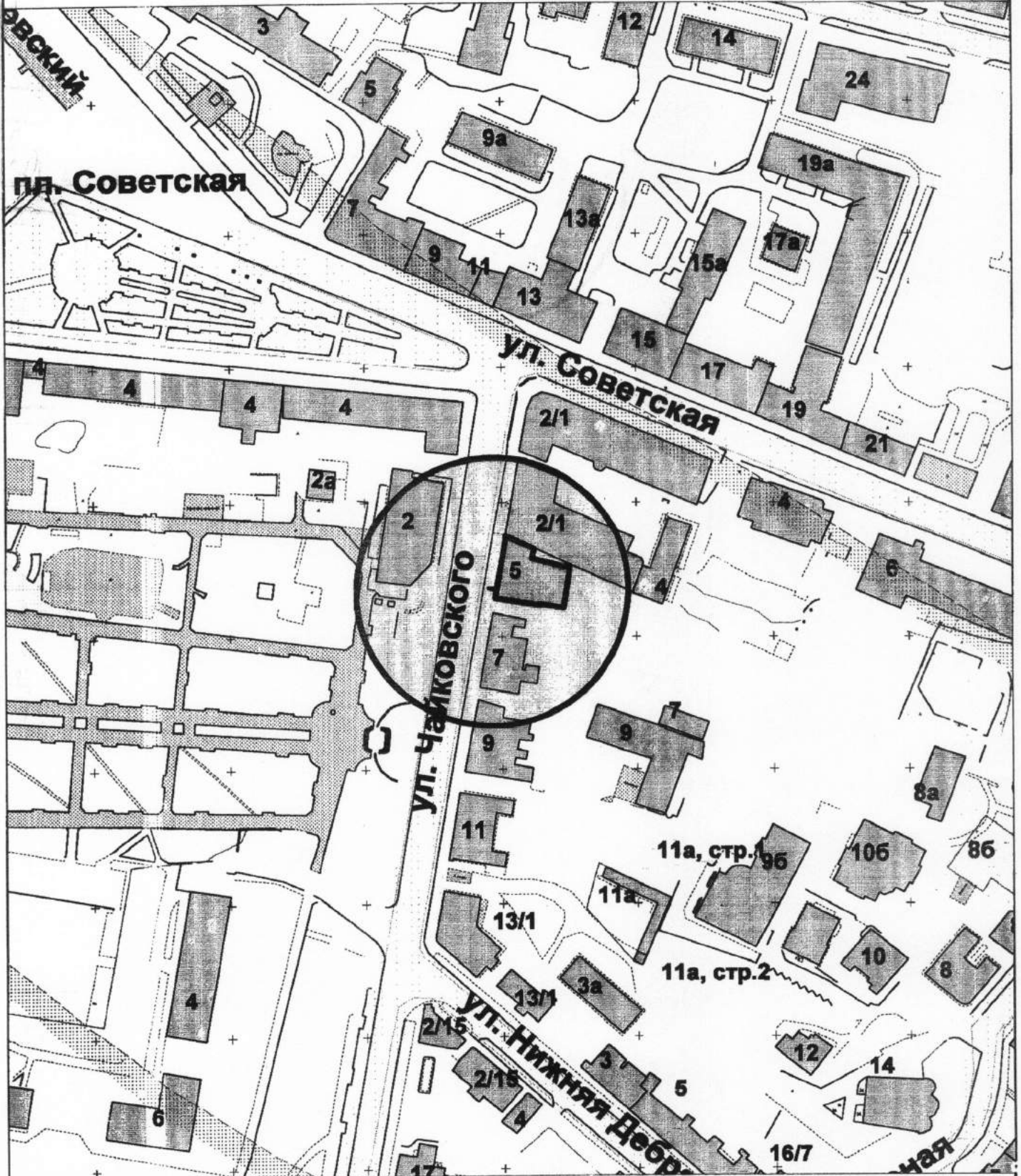

Управление имущественных и земельных отношений

	Ф.И.О.	Подпись	Дата
Отдел предоставления земельных участков на торгах			
Начальника отдела	Соколова М.Ю.	<i>[Signature]</i>	11.02.2016
Исполнил	Сорокина Д.В.	<i>[Signature]</i>	11.02.2016
			Масштаб: 1:2000

Схема границ прилегающих территорий

Негосударственное образовательное учреждение дополнительного профессионального образования "Стиль"

по адресу: г. Кострома, просп. Текстильщиков, 33

Приложение № 68 к постановлению
Администрации города Кострома
от 10.06.2016 № 1609

Приложение 410

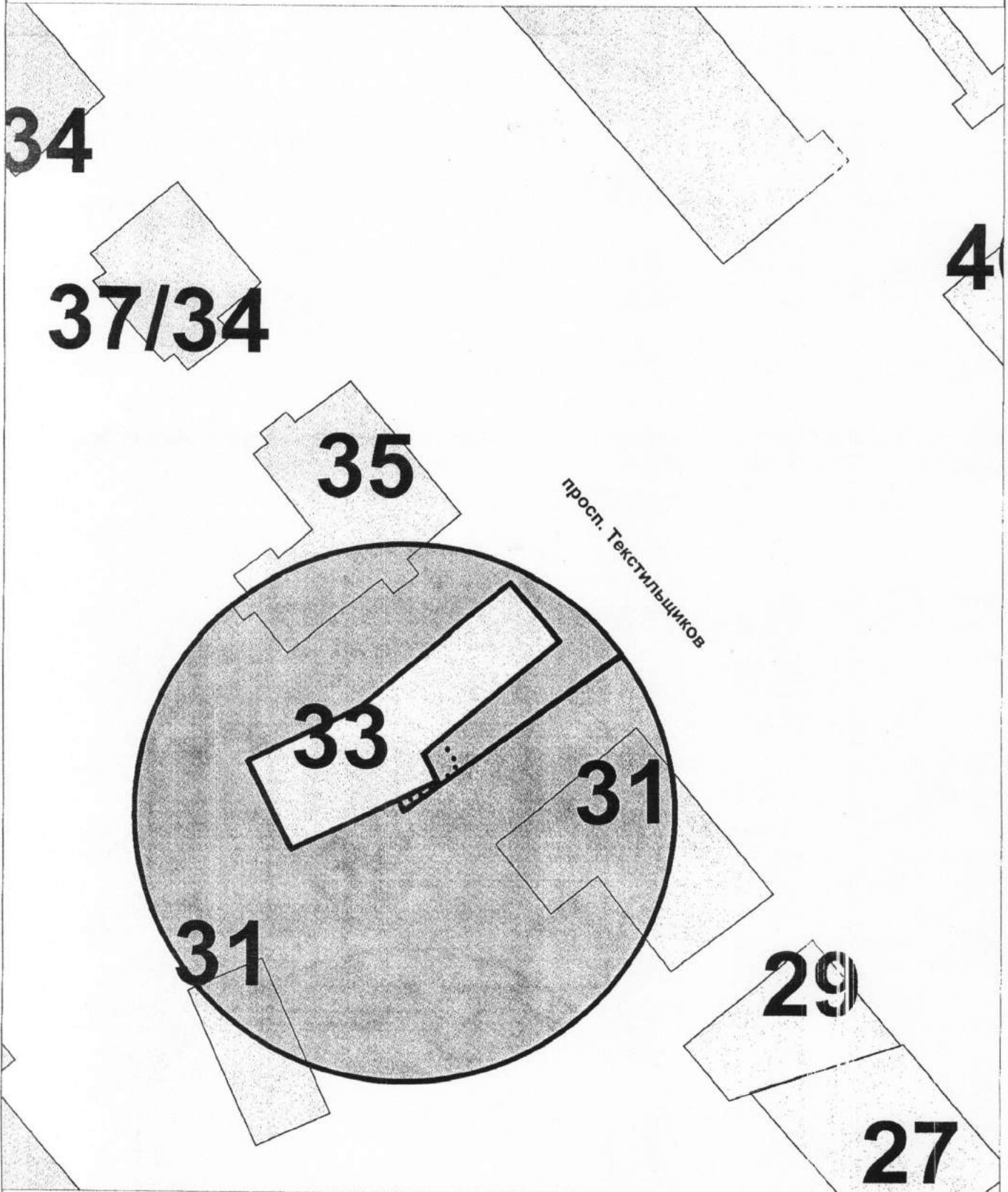

Управление имущественных и земельных отношений			
	Ф.И.О.	Подпись	Дата
Отдел предоставления земельных участков на торгах			
Начальника отдела	Зыкова М.Ю.		23.05.2015
Исполнил	Сорокина Д.В.		23.05.2015
Масштаб: 1:500			

Схема границ прилегающих территорий

Библиотека муниципального бюджетного общеобразовательного учреждения города Костромы "Гимназия №28"

Приложение 69 к постановлению
Администрации города Костромы
от 10.06.2016 № 1609

Приложение 454 к постановлению
Администрации города Костромы
«12 августа 2013 года» № 1772

по адресу: г. Кострома, ул. Советская, 113

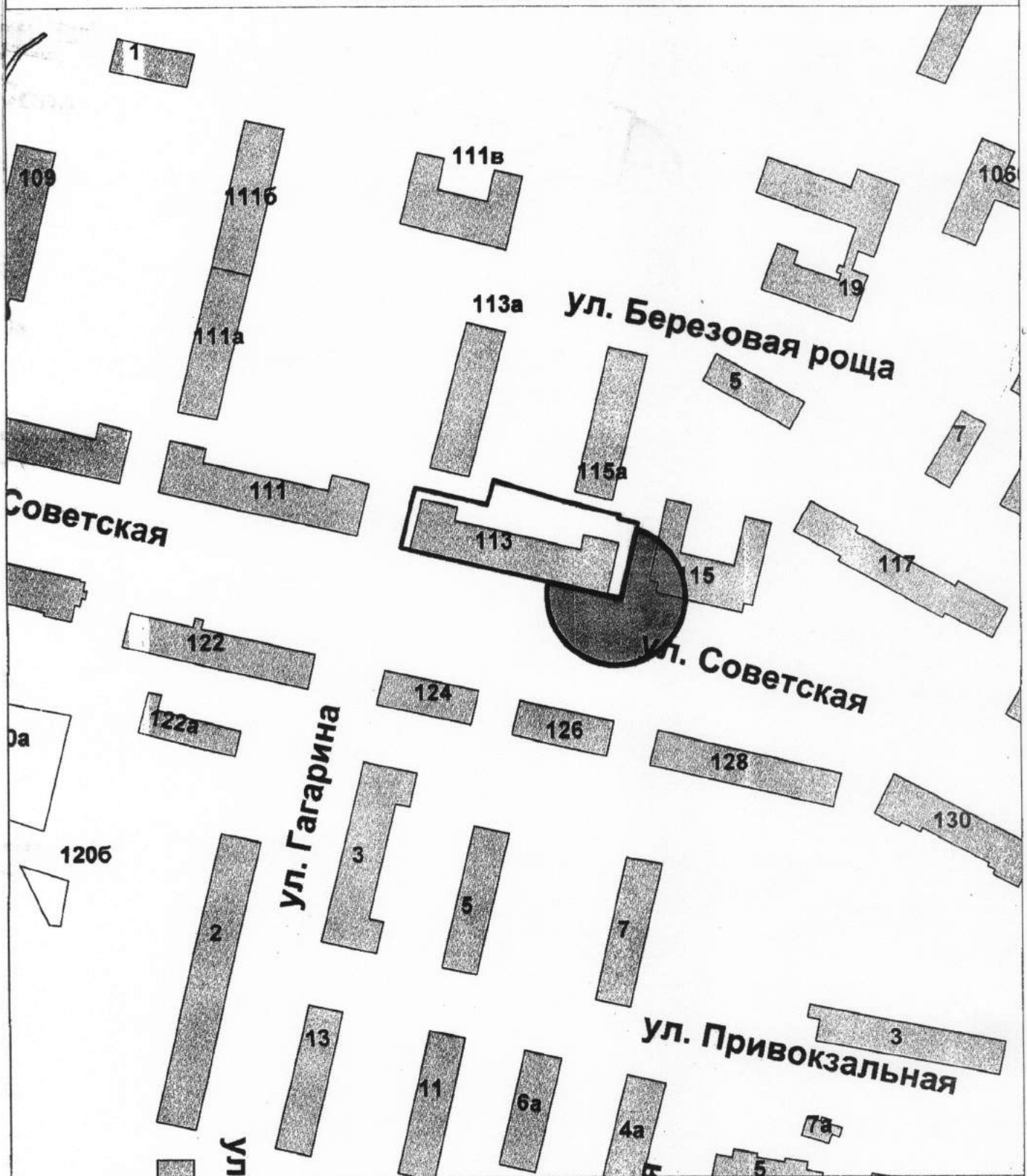

Управление имущественных и земельных отношений			
	Ф.И.О.	Подпись	Дата
Отдел предоставления земельных			
участков на торгах			
Начальника отдела	Соколова М.Ю.		11.02.2016
Исполнил	Сорокина Д.В.		11.02.2016
Масштаб: 1:2000			

Схема границ прилегающих территорий

Муниципальное бюджетное общеобразовательное учреждение
города Костромы "Гимназия №28"

по адресу: г. Кострома, ул. Советская, 115

Приложение 40 к постановлению
Администрации города Костромы
от 10.06.2016 № 1609

Приложение 455 к постановлению
Администрации города Костромы
«12 августа 2013 года» № 1772

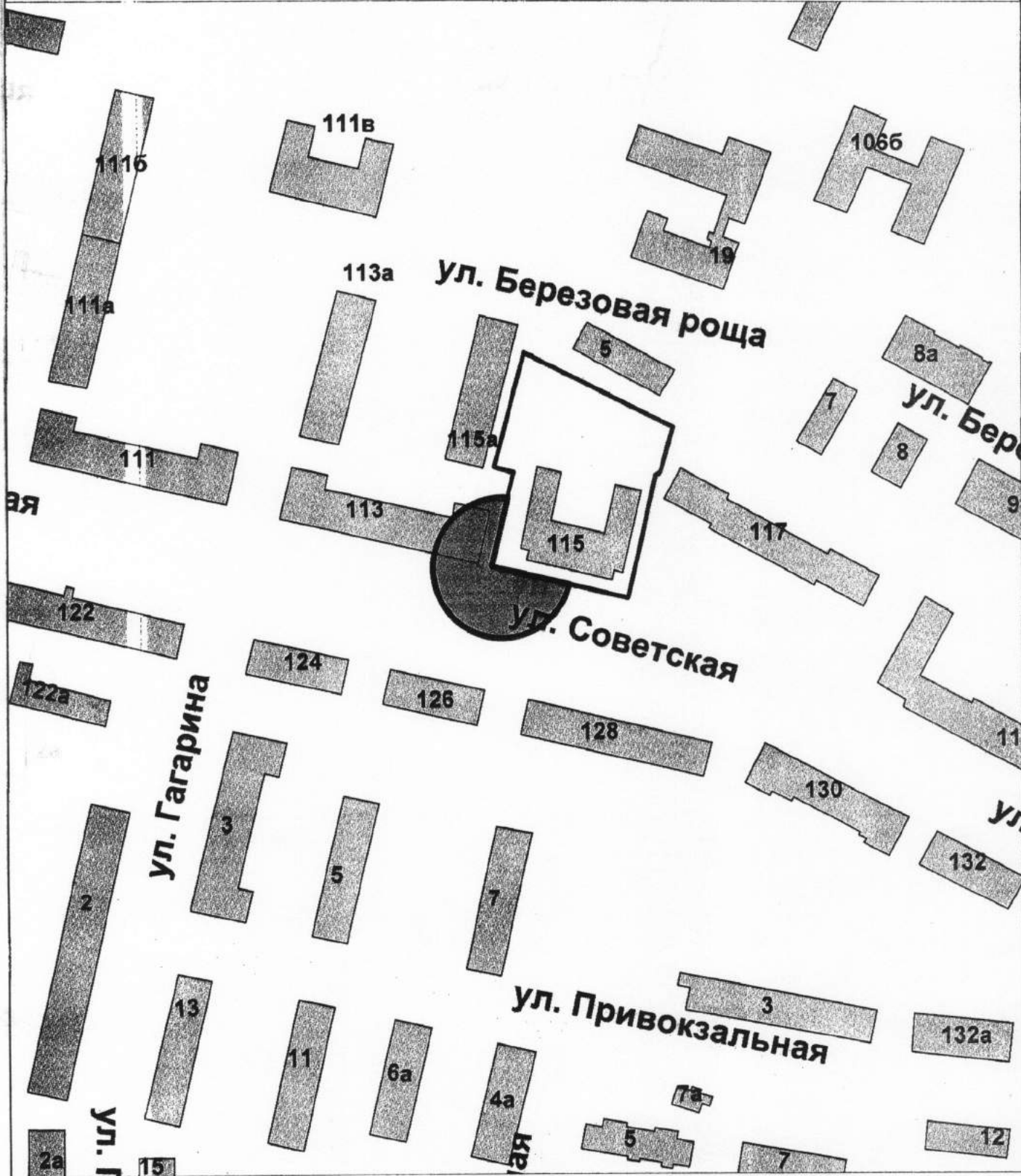

Управление имущественных и земельных отношений			
	Ф.И.О.	Подпись	Дата
Отдел предоставления земельных			
участков на торгах			
Начальника отдела	Соколова М.Ю.	<i>М.Ю. Соколова</i>	14.02.2016
Исполнил	Сорокина Д.В.	<i>Д.В. Сорокина</i>	11.02.2016
			Масштаб: 1:2000

Схема границ прилегающих территорий

Муниципальное дошкольное образовательное учреждение
города Костромы "Детский сад № 79"

по адресу: г. Кострома, пр. Березовый, 8

Приложение 31 к постановлению
Администрации города Костромы
от 10.06.2016 № 1609

Приложение 456 к постановлению
Администрации города Костромы
«12 августа 2013 года» № 1772

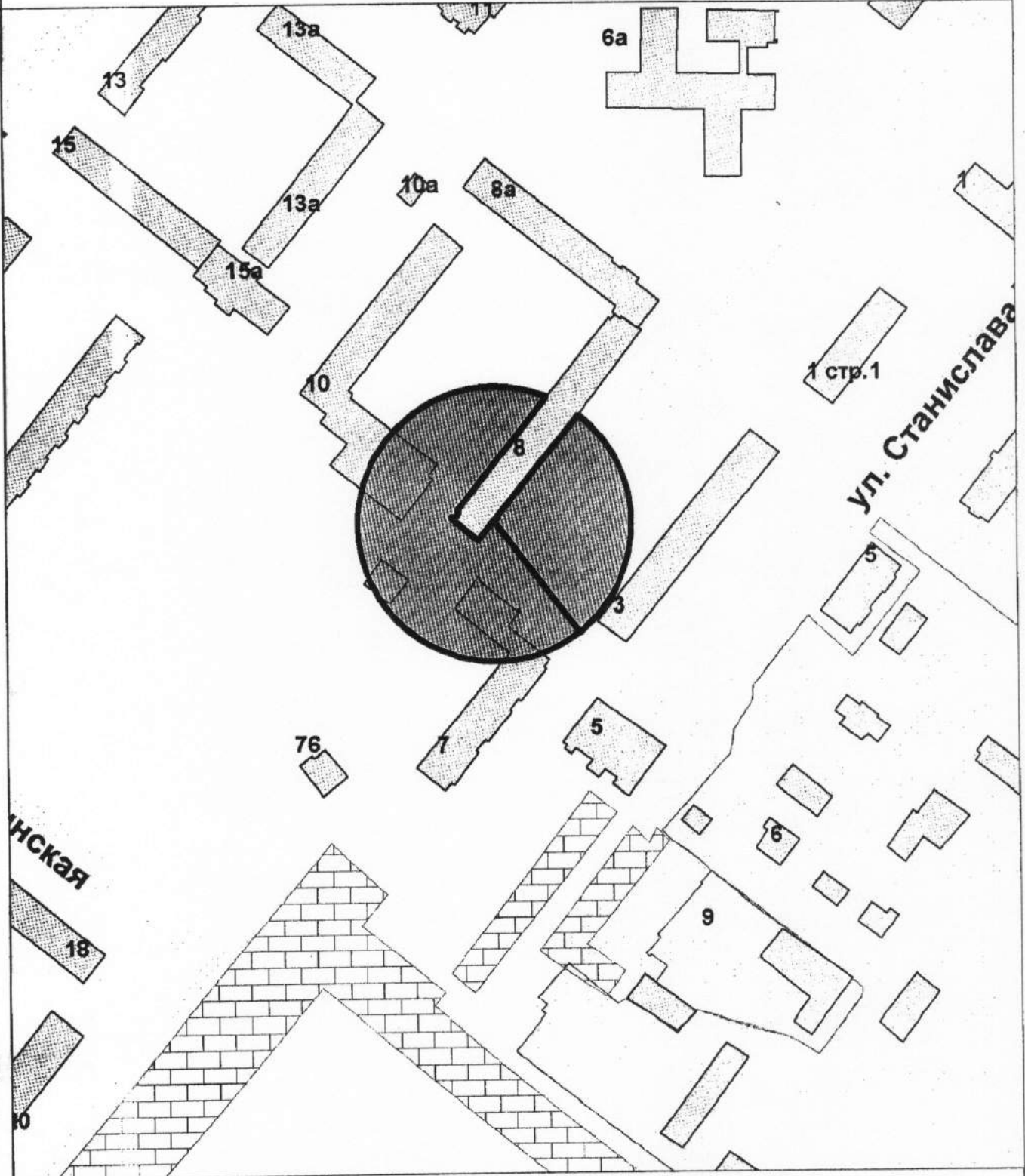

Управление имущественных и земельных отношений

	Ф.И.О.	Подпись	Дата
Отдел предоставления земельных участков на торгах			
Начальника отдела	Соколова М.Ю.	<i>[Signature]</i>	11.02.2016
Исполнил	Сорокина Д.В.	<i>[Signature]</i>	11.02.2016
			Масштаб: 1:2000

Схема границ прилегающих территорий



Медицинская организация -
общество с ограниченной ответственностью
"Костромской ювелирный завод "Топаз"

по адресу: г. Кострома, ул. Городская, 1а

Приложение 71 к постановлению
Администрации города Костромы
от 10.06.2016 № 1609

Приложение 154 к постановлению
Администрации города Костромы
«12 августа 2013 года» № 1772

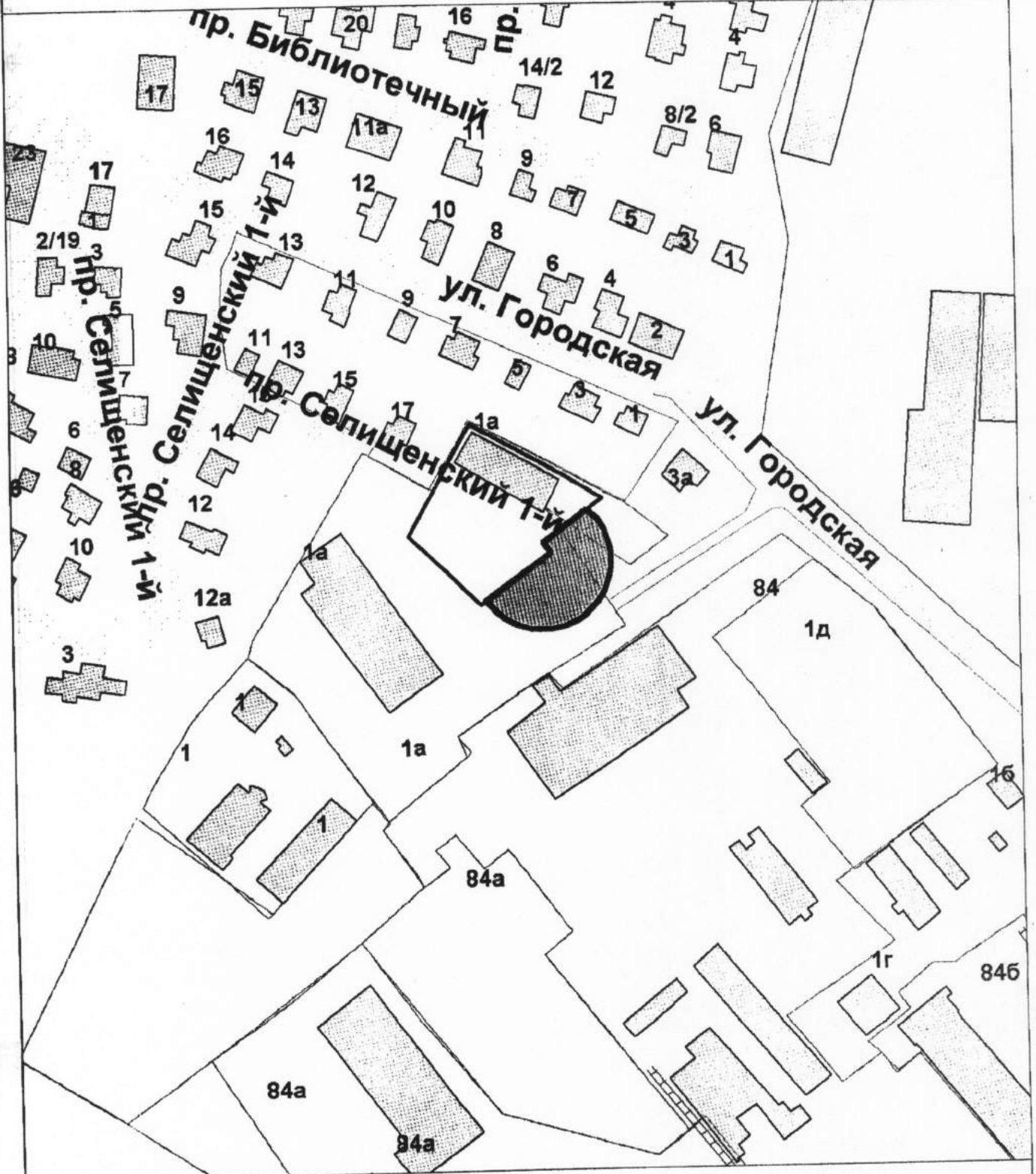

Управление имущественных и земельных отношений

	Ф.И.О.	Подпись	Дата
Отдел предоставления земельных участков на торгах			
Начальника отдела	Соколова М.Ю.	<i>[Signature]</i>	11.02.2016
Исполнил	Сорокина Д.В.	<i>[Signature]</i>	11.02.2016
			Масштаб: 1:2000

Схема границ прилегающих территорий

Приложение 73 к постановлению
Администрации города Костромы
от 10.06.2016 № 1609

Медицинская организация -
общество с ограниченной ответственностью
"Центр снижения веса Вес минус"

Приложение 458 к постановлению
Администрации города Костромы
«12 августа 2013 года» № 1772

по адресу: г. Кострома, ул. Титова, 3

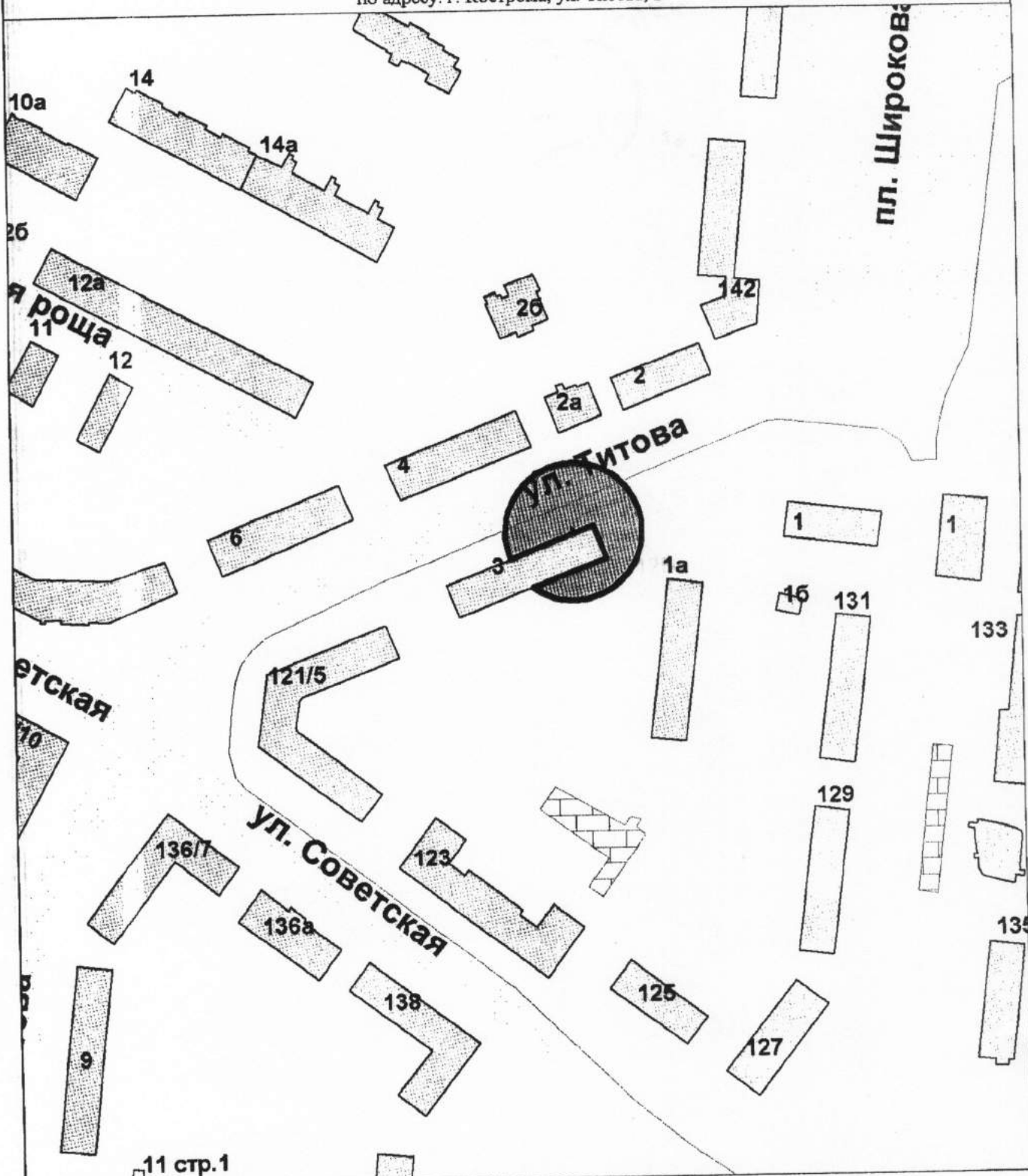

11 стр. 1

Управление имущественных и земельных отношений			
	Ф.И.О.	Подпись	Дата
Отдел предоставления земельных			
участков на торгах			
Начальника отдела	Соколова М.Ю.	<i>[Signature]</i>	11.02.2016
Исполнил	Сорокина Д.В.	<i>[Signature]</i>	11.02.2016
Масштаб: 1:2000			

Схема границ прилегающих территорий

Медицинская организация -
общество с ограниченной ответственностью
"Медилон-Фармимэкс"

по адресу: г. Кострома, ул. Никитская, 15

Приложение 24 к постановлению
Администрации города Костромы
от 10.06.2016 № 1609

Приложение 458 к постановлению
Администрации города Костромы
«12 августа 2013 года» № 1772

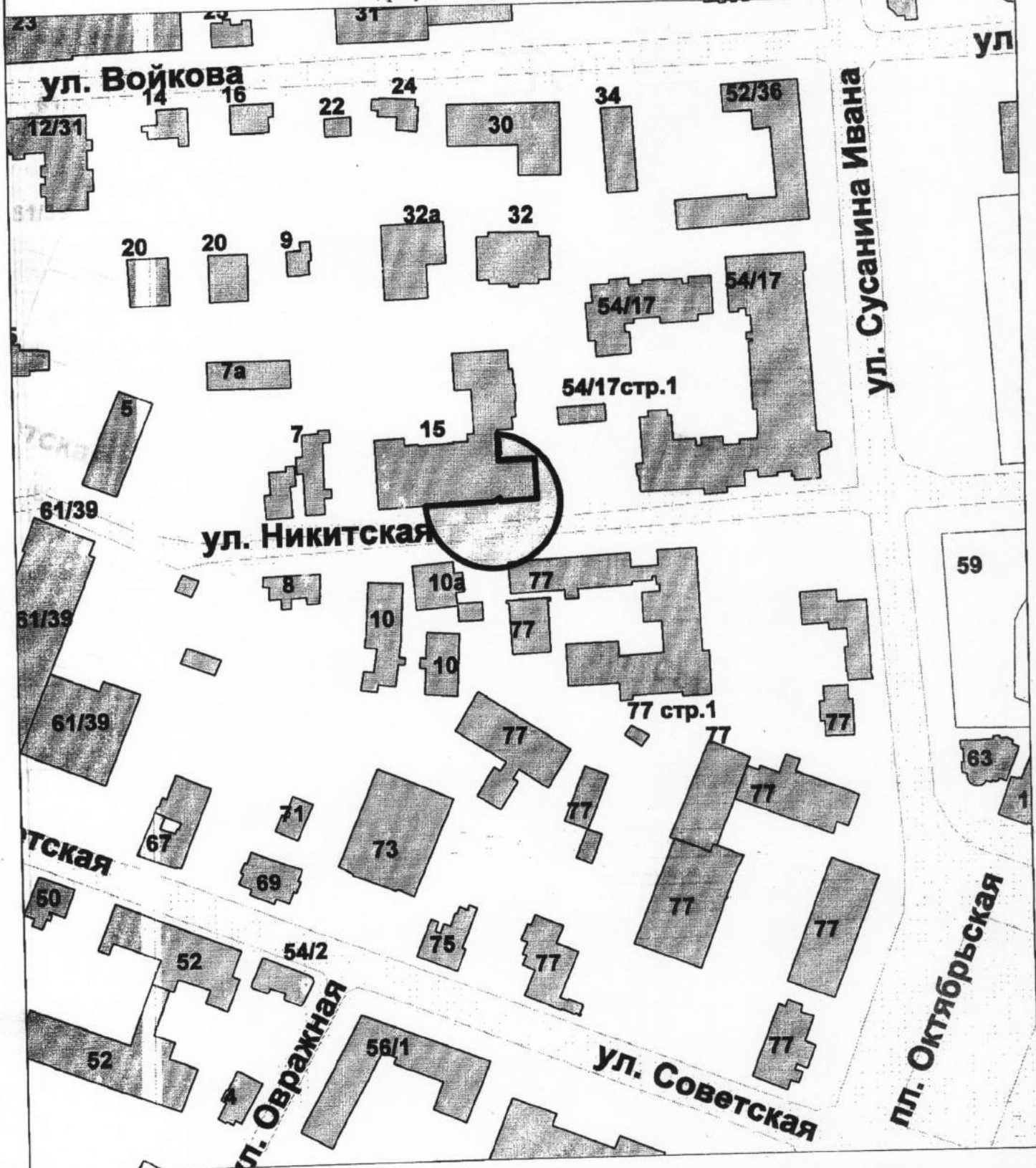

Управление имущественных и земельных отношений

	Ф.И.О.	Подпись	Дата
Отдел предоставления земельных			
участков на торгах			
Начальника отдела	Соколова М.Ю.	<i>[Signature]</i>	11.02.2016
Исполнил	Сорокина Д.В.	<i>[Signature]</i>	11.02.2016
			Масштаб: 1:2000

Схема границ прилегающих территорий



Медицинская организация -
общество с ограниченной ответственностью
"Гиппократ"

по адресу: г. Кострома, ул. Свердлова, 40а

Приложение ²⁵ к постановлению
Администрации города Костромы
от 10.06.2016 № 1609

Приложение ⁴⁶⁰ к постановлению
Администрации города Костромы
«12 августа 2013 года» № 1772

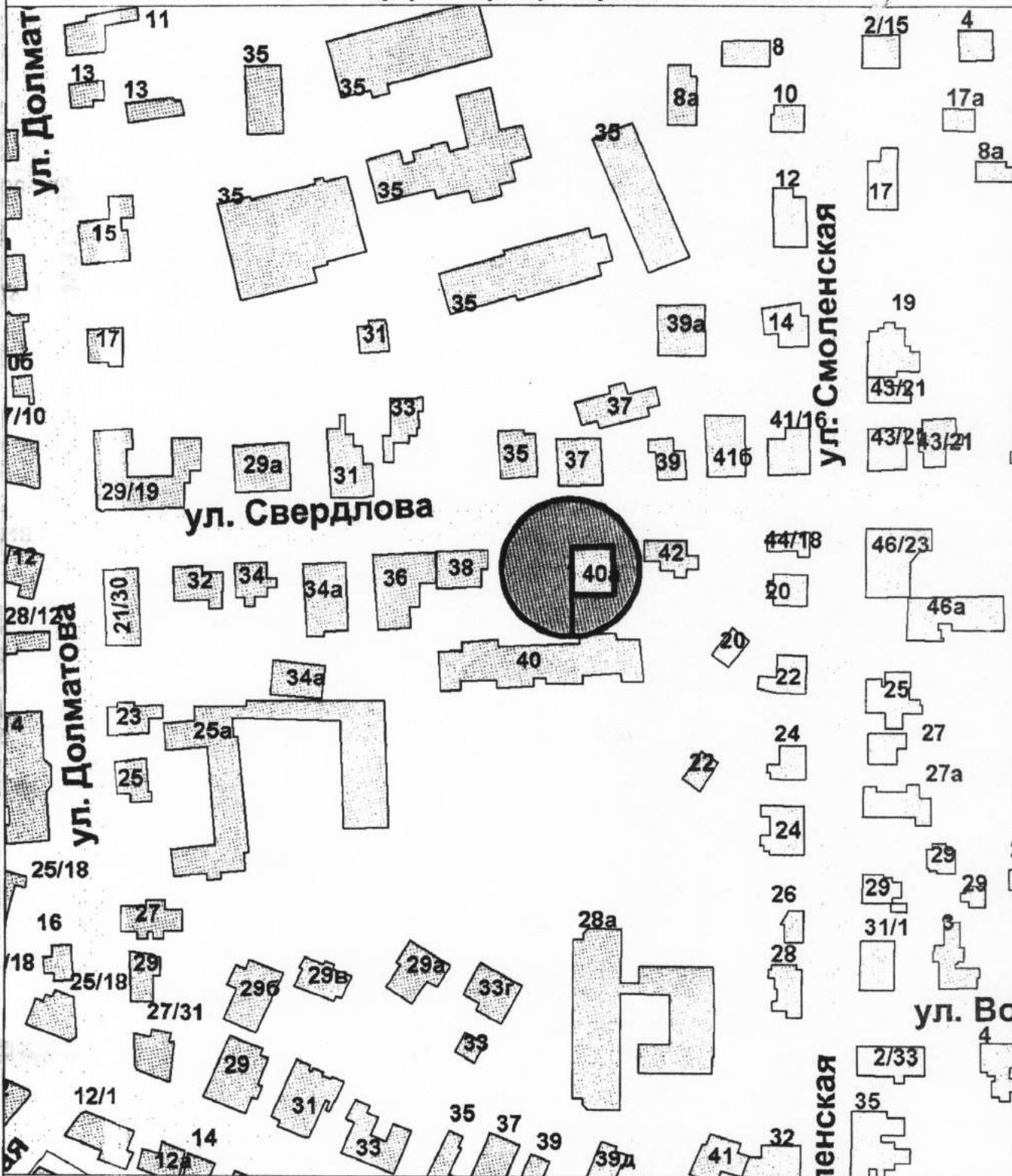

Управление имущественных и земельных отношений			
	Ф.И.О.	Подпись	Дата
Отдел предоставления земельных			
участков на торгах			
Начальника отдела	Соколова М.Ю.	<i>[Signature]</i>	11.02.2016
Исполнил	Сорокина Д.В.	<i>[Signature]</i>	11.02.2016
Масштаб: 1:2000			

Схема границ прилегающих территорий

Приложение 26 к постановлению
Администрации города Кострома
от 10.06.2016 № 1609

Медицинская организация -
общество с ограниченной ответственностью
"Компания "Оптик групп"

Приложение 461 к постановлению
Администрации города Кострома
«12 августа 2013 года» № 1772

по адресу: г. Кострома, ул. Советская, 19

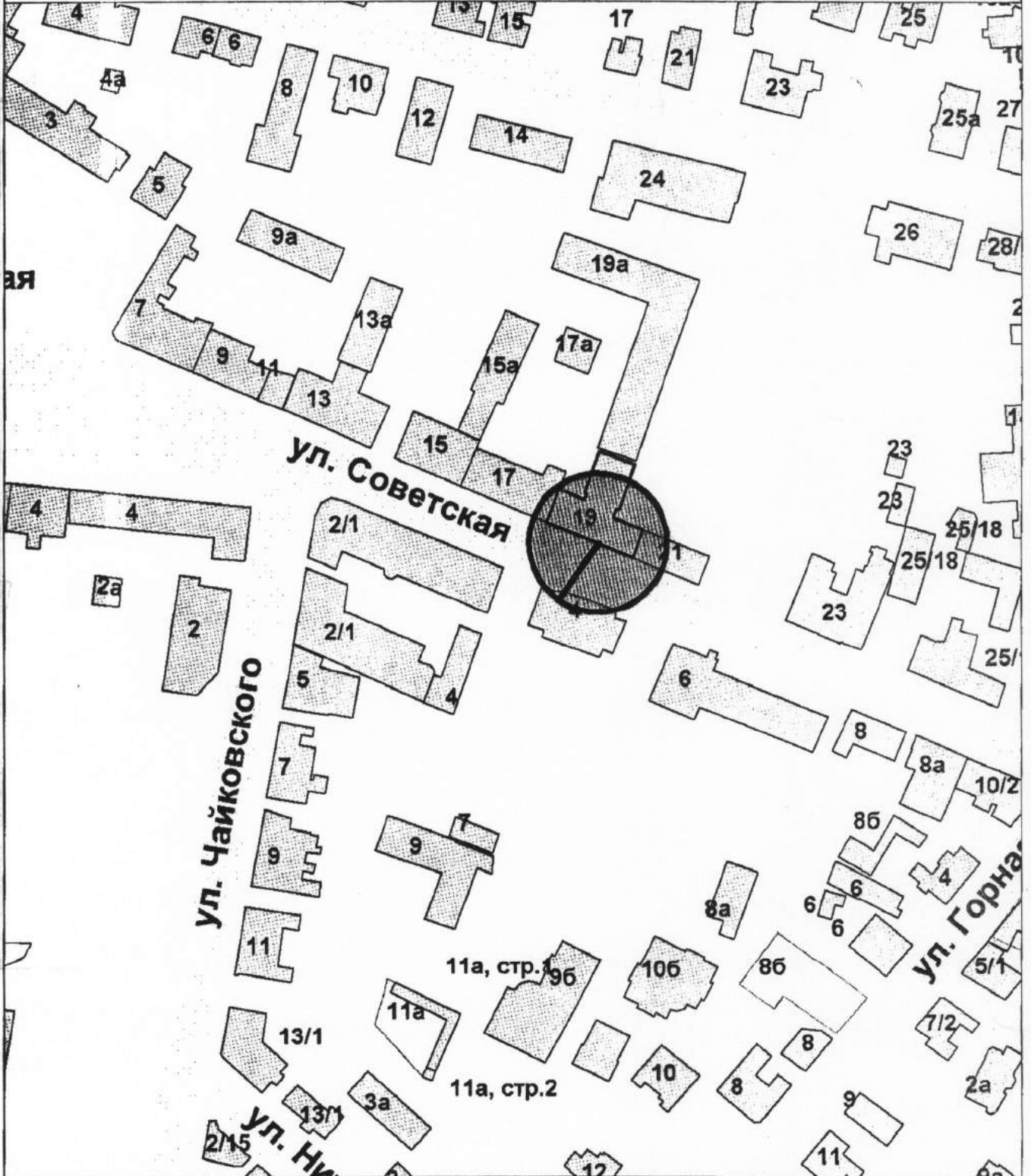

Управление имущественных и земельных отношений

	Ф.И.О.	Подпись	Дата
Отдел предоставления земельных			
участков на торгах			
Начальника отдела	Сokolova M.I.O.	<i>[Signature]</i>	11.02.2016
Исполнил	Сорокина Д.В.	<i>[Signature]</i>	11.02.2016

Масштаб: 1:2000

Схема границ прилегающих территорий



Медицинская организация -
общество с ограниченной ответственностью
"Вайт Эстетик"

по адресу: г. Кострома, ул. Никитская, 74а

Приложение ⁴⁴ к постановлению
Администрации города Костромы
от 10.06.2016 № 1809

Приложение ⁴⁶² к постановлению
Администрации города Костромы
«12 августа 2013 года» № 1772

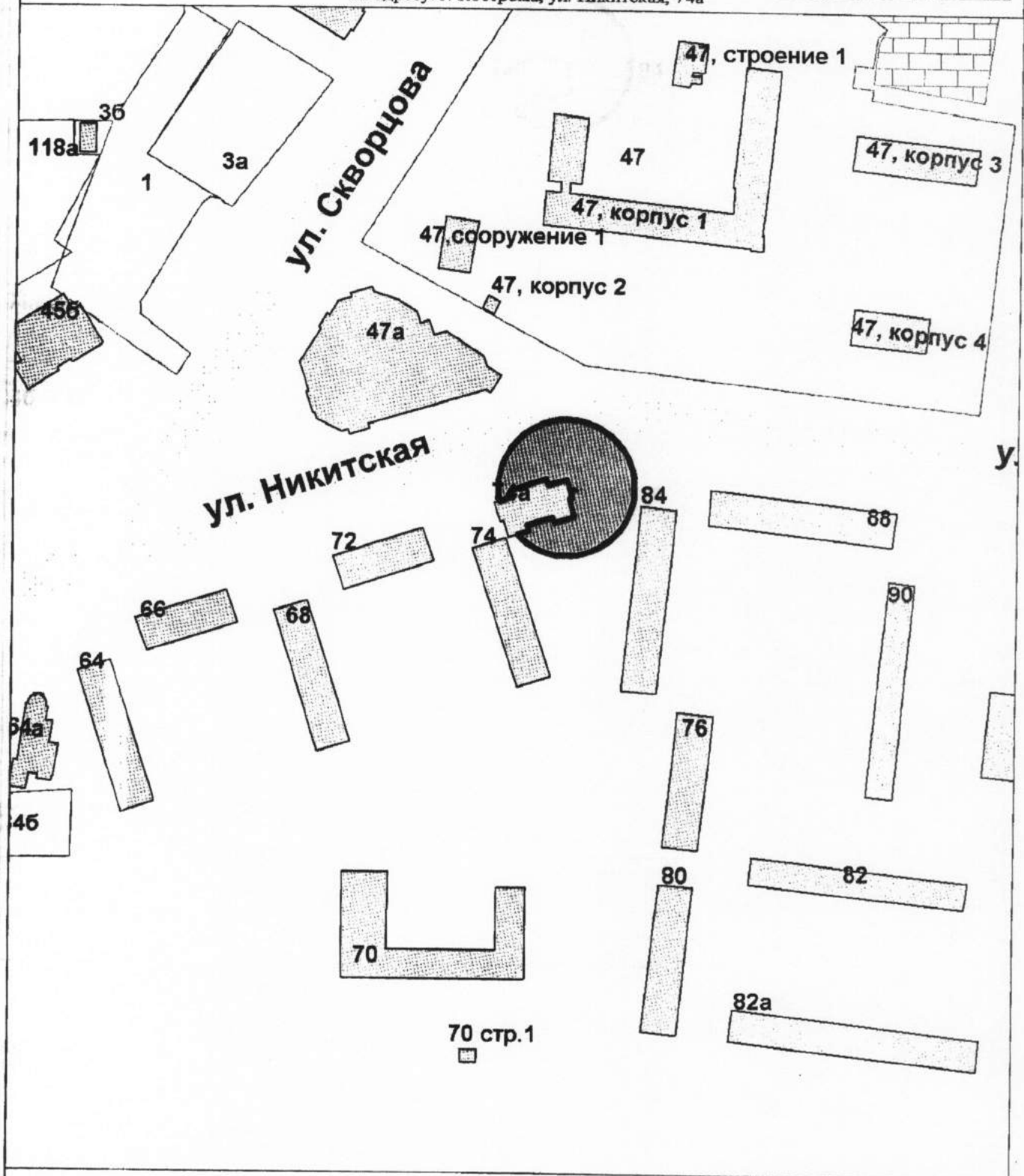

Управление имущественных и земельных отношений			
	Ф.И.О.	Подпись	Дата
Отдел предоставления земельных			
участков на торгах			
Начальника отдела	Соколова М.Ю.	<i>[Signature]</i>	11.02.2016
Исполнил	Сорокина Д.В.	<i>[Signature]</i>	11.02.2016
Масштаб: 1:2000			

Схема границ прилегающих территорий

Приложение 18 к постановлению
Администрации города Костромы
от 10.06.2016 № 1609

Медицинская организация -
общество с ограниченной ответственностью
"РИВ"

Приложение 1/63 к постановлению
Администрации города Костромы
от 12 августа 2013 года № 1772

по адресу: г. Кострома, ул. Профсоюзная, 38б

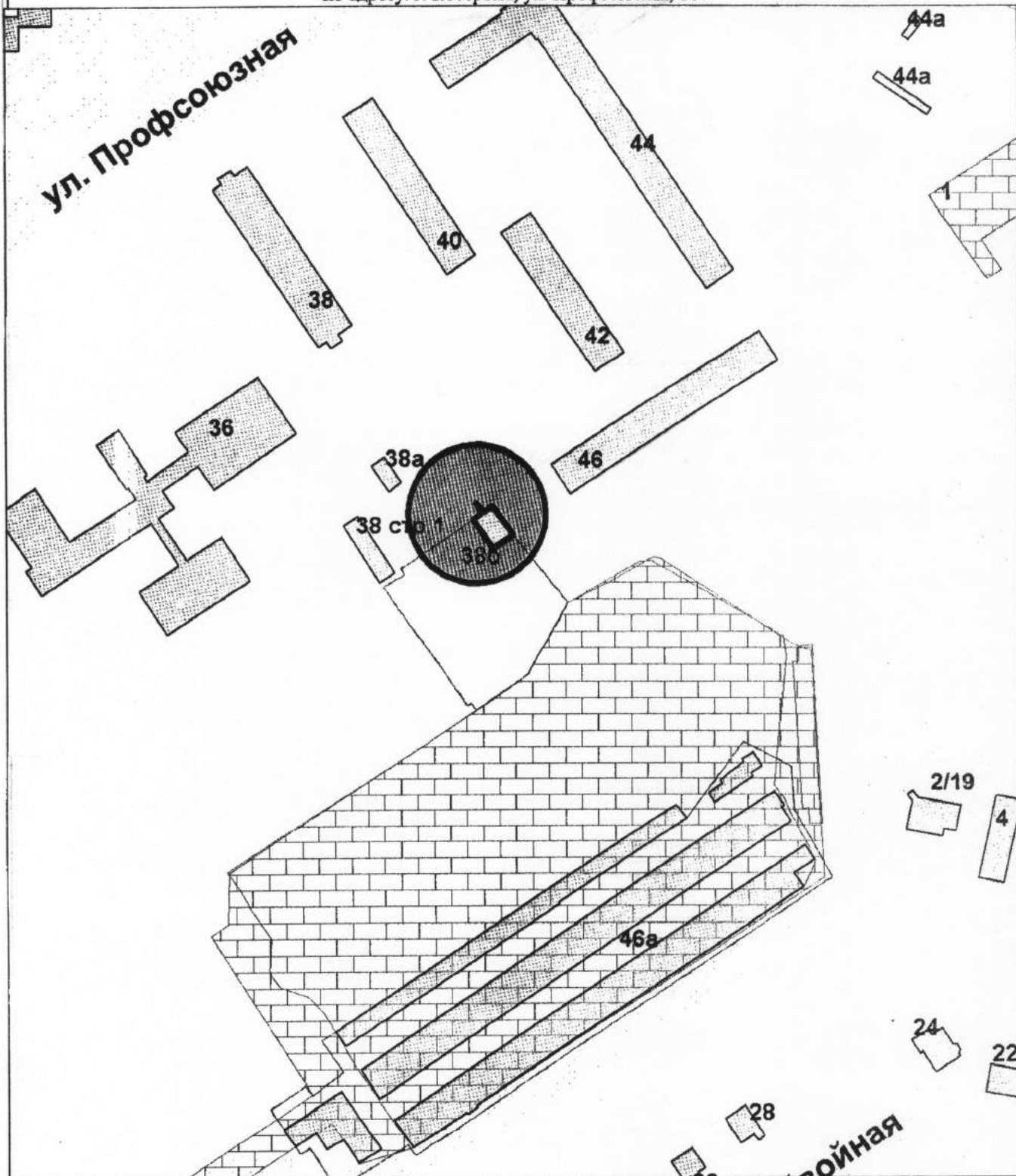

Управление имущественных и земельных отношений			
	Ф.И.О.	Подпись	Дата
Отдел предоставления земельных			
участков на торгах			
Начальника отдела	Соколова М.Ю.	<i>[Signature]</i>	11.02.2016
Исполнил	Сорокина Д.В.	<i>[Signature]</i>	11.02.2016
			Масштаб: 1:2000

Схема границ прилегающих территорий

Приложение 79 к постановлению
Администрации города Костромы
от 10.06.2016 № 1609



Медицинская организация -
общество с ограниченной ответственностью
"Оценка собственности и финансовой деятельности"

Приложение 464 к постановлению
Администрации города Костромы
«12 августа 2013 года» № 1772

по адресу: г. Кострома, ул. Индустриальная, 35

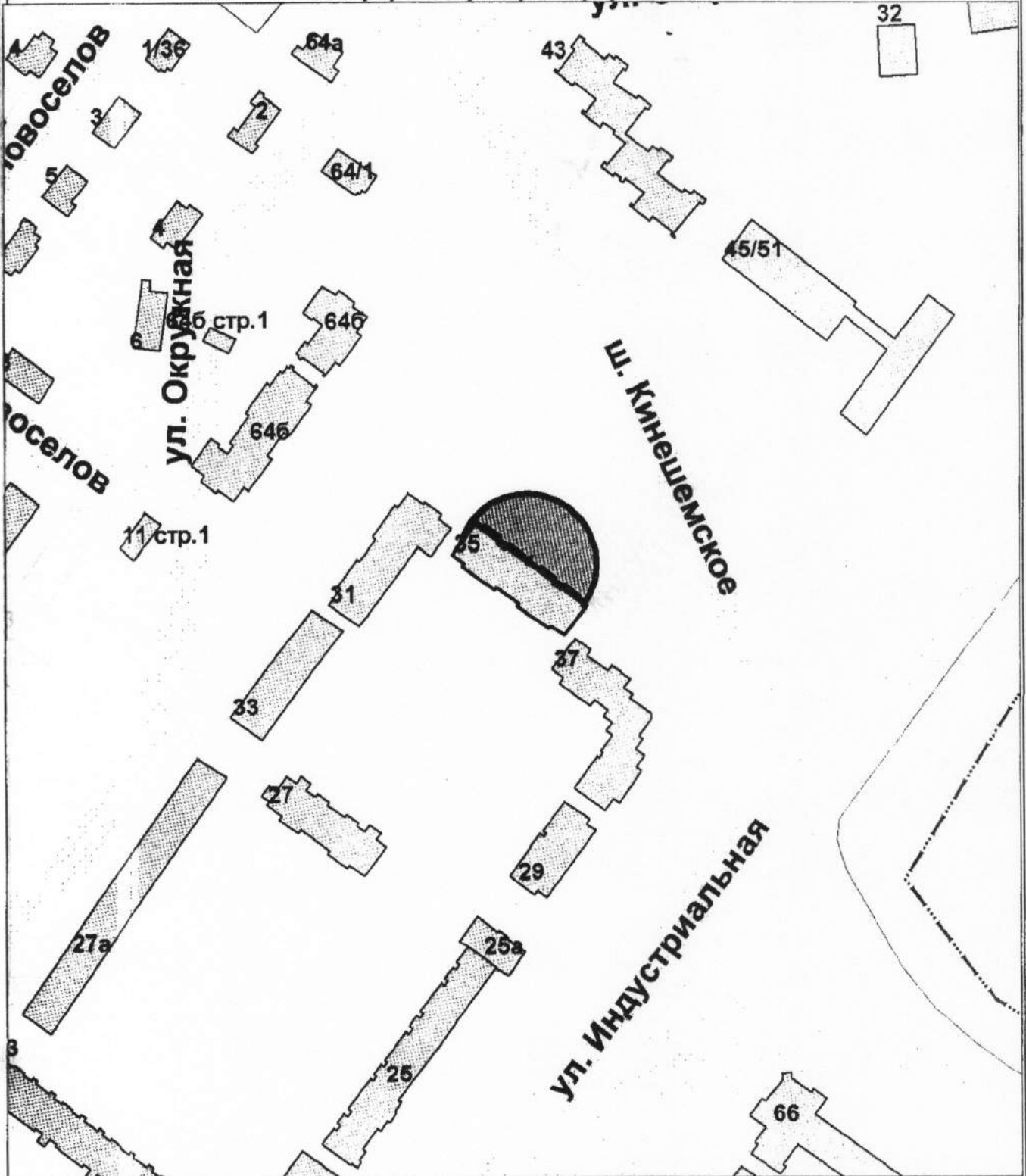

Управление имущественных и земельных отношений

	Ф.И.О.	Подпись	Дата
Отдел предоставления земельных			
участков не торгах			
Начальника отдела	Соколова М.Ю.	<i>[Signature]</i>	11.02.2016
Исполнил	Сорокина Д.В.	<i>[Signature]</i>	11.02.2016
			Масштаб: 1:2000

Схема границ прилегающих территорий

Приложение 80 к постановлению
Администрации города Кострома
от 10.08.2016 № 1609

Медицинская организация -
общество с ограниченной ответственностью
"Дантист"

Приложение 165 к постановлению
Администрации города Кострома
«12 августа 2013 года» № 1772

по адресу: г. Кострома, ул. Беговая, 28/78

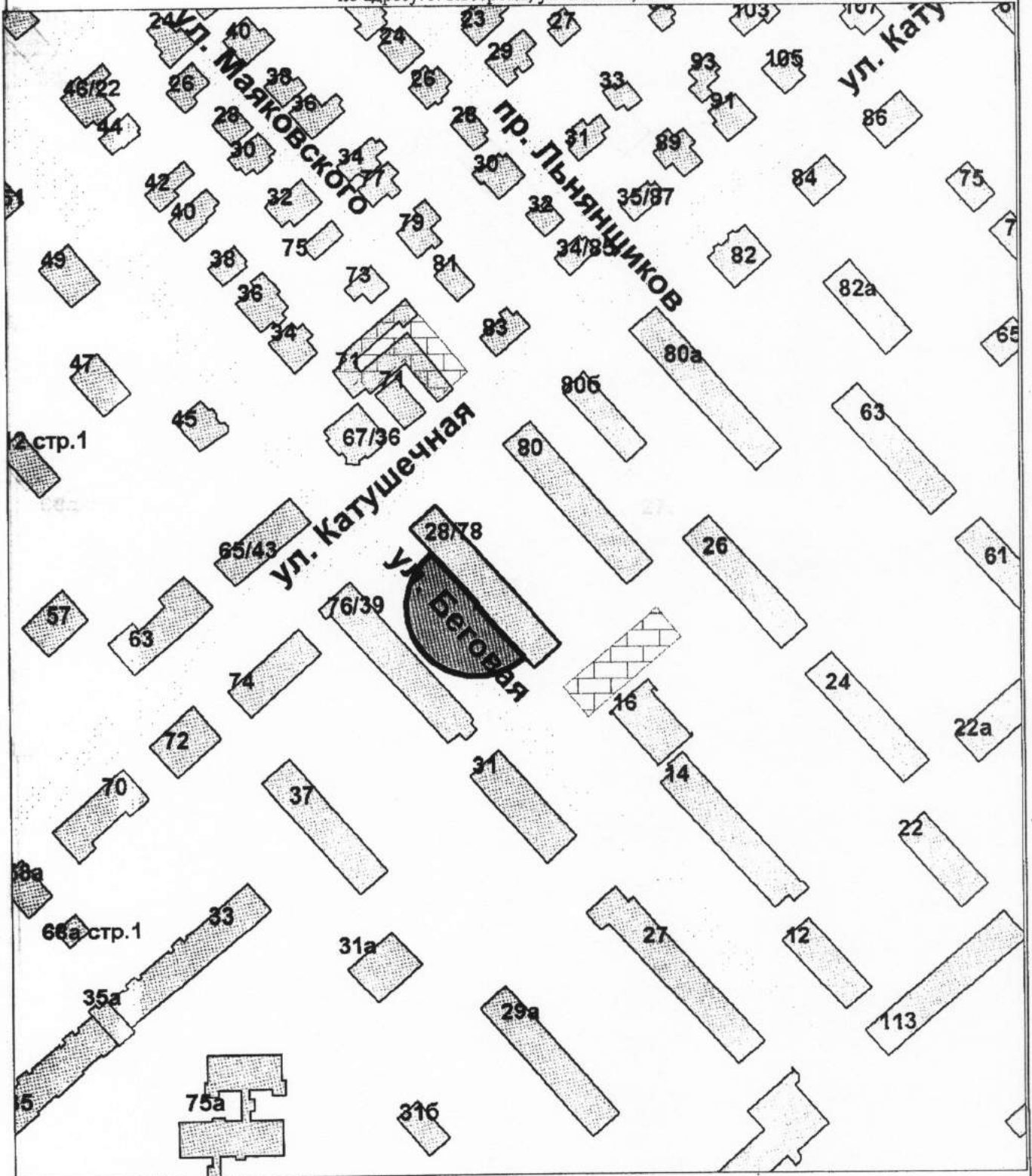

Управление имущественных и земельных отношений

	Ф.И.О.	Подпись	Дата
Отдел предоставления земельных			
участков на торгах			
Начальника отдела	Соколова М.Ю.	<i>[Signature]</i>	11.02.2016
Исполвил	Сорокина Д.В.	<i>[Signature]</i>	11.02.2016
Масштаб: 1:2000			

208

Схема границ прилегающих территорий

Приложение 81 к постановлению
Администрации города Костромы
от 10.06.2016 № 1609

Медицинская организация -
общество с ограниченной ответственностью
"Синергия"

Приложение 466 к постановлению
Администрации города Костромы
«12 августа 2013 года» № 1772

по адресу: г. Кострома, ул. Боровая, 4



ул

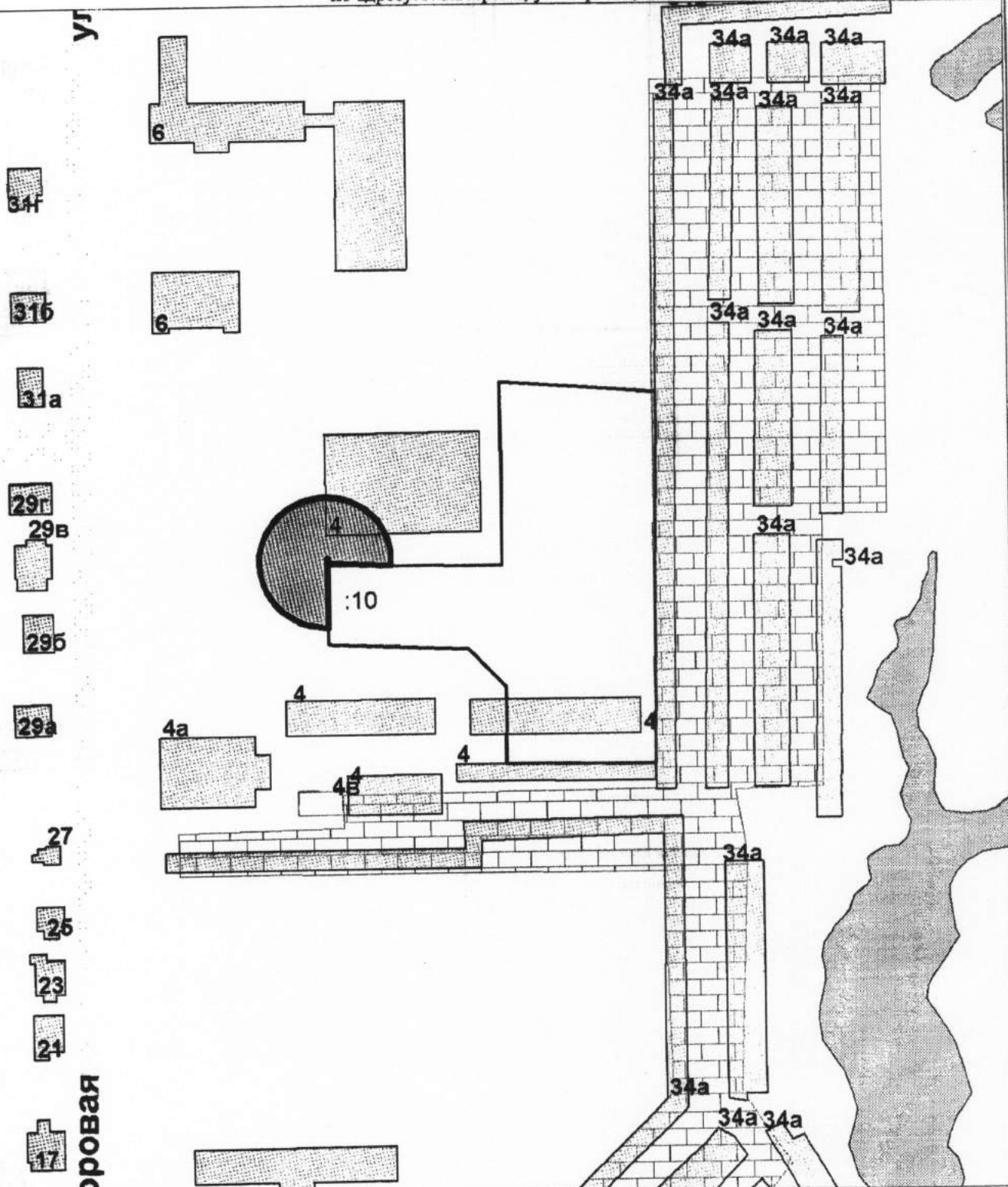

Боровая

Управление имущественных и земельных отношений			
	Ф.И.О.	Подпись	Дата
Отдел предоставления земельных			
участков на торгах			
Начальника отдела	Соколова М.Ю.	<i>[Signature]</i>	11.02.2016
Исполвил	Сорокина Д.В.	<i>[Signature]</i>	11.02.2016
Масштаб: 1:2000			

Схема границ прилегающих территорий

Медицинская организация
индивидуального предпринимателя
Горшковой Елены Сисаковны

по адресу: г. Кострома, ул. Костромская, 111

Приложение *58* к постановлению
Администрации города Кострома
от *10.06.2016* № *1609*

Приложение *467* к постановлению
Администрации города Кострома
«12 августа 2013 года» № 1772

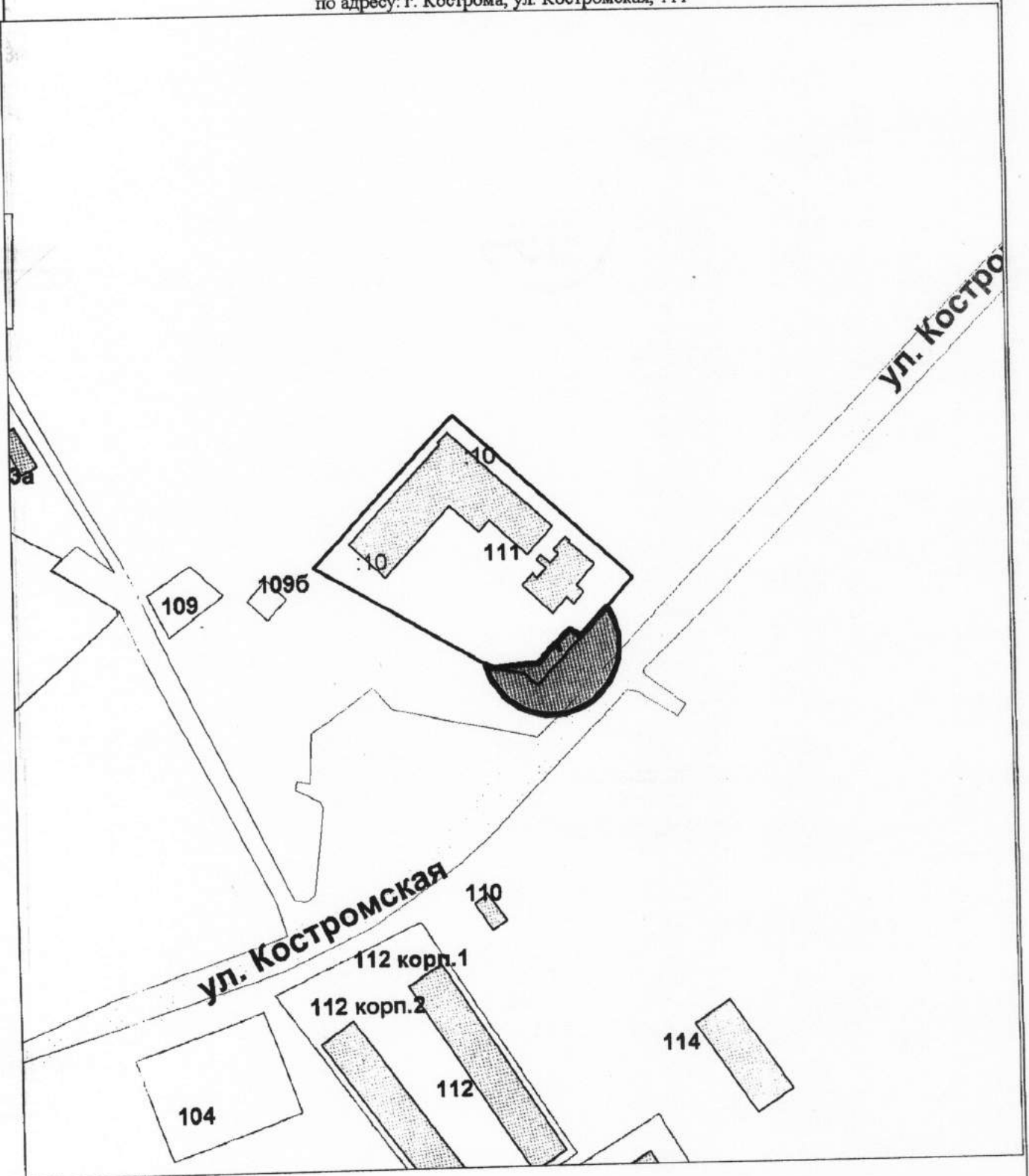

Управление имущественных и земельных отношений

	Ф.И.О.	Подпись	Дата
Отдел предоставления земельных			
участков на торгах			
Начальника отдела	Соколова М.Ю.	<i>[Signature]</i>	11.02.2016
Исполнил	Сорокина Д.В.	<i>[Signature]</i>	11.02.2016
			Масштаб: 1:2000

Схема границ прилегающих территорий

Приложение *2* к постановлению
Администрации города Костромы
от *10.08.2016* № *1609*

Федеральное бюджетное лечебно-профилактическое
«Санаторий «Автомобилист» Федерального дорожного агентства»

Приложение *468* к постановлению
Администрации города Костромы
«12 августа 2013 года» № 1772



по адресу: г. Кострома, ул. Профсоюзная, 12

Профсоюзная

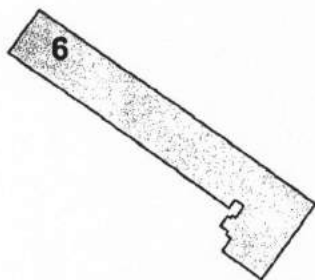

1/23

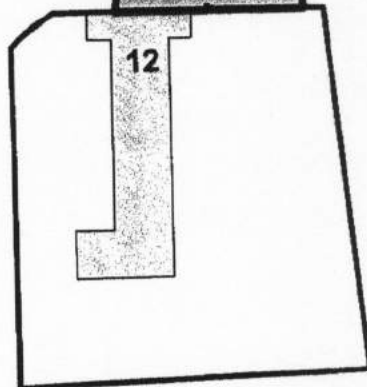
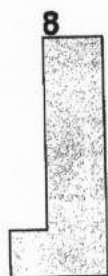
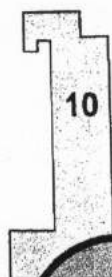

Управление имущественных и земельных отношений			
	Ф.И.О.	Подпись	Дата
Отдел предоставления земельных			
участков на торгах			
Начальника отдела	Соколова М.Ю.	<i>[Signature]</i>	11.02.2016
Исполнил	Сорокина Д.В.	<i>[Signature]</i>	11.02.2016
			Масштаб: 1:2000

Схема границ прилегающих территорий

Областное государственное бюджетное учреждение здравоохранения
"Городская больница г. Костромы"

Приложение 24 к постановлению
Администрации города Костромы
от 10.06.2016 № 1609

Приложение 462 к постановлению
Администрации города Костромы
«12 августа 2013 года» № 1772

по адресу: г. Кострома, ул. Профсоюзная, 8

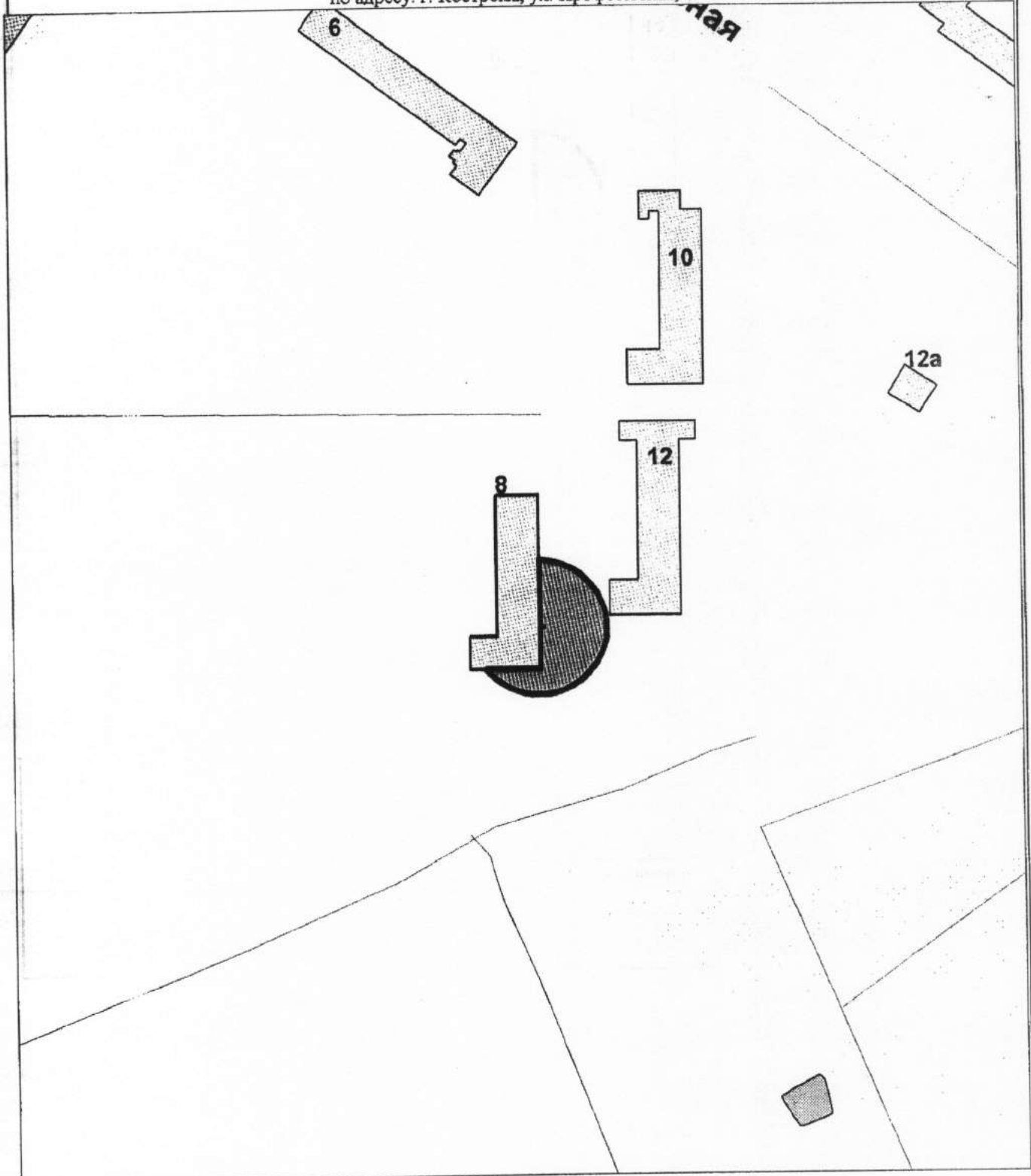

Управление имущественных и земельных отношений			
	Ф.И.О.	Подпись	Дата
Отдел предоставления земельных			
участков на торгах			
Начальника отдела	Соколова М.Ю.	<i>[Signature]</i>	11.02.2016
Исполнил	Сорокина Д.В.	<i>[Signature]</i>	11.02.2016
Масштаб: 1:2000			

Схема границ прилегающих территорий

Приложение 13 к постановлению
Администрации города Кострома
от 10.06.2016 № 1809

Медицинская организация
индивидуального предпринимателя
Поташниковой Ольги Львовны

Приложение 440 к постановлению
Администрации города Кострома
«12 августа 2013 года» № 1772

по адресу: г. Кострома, ул. Ленина, 20

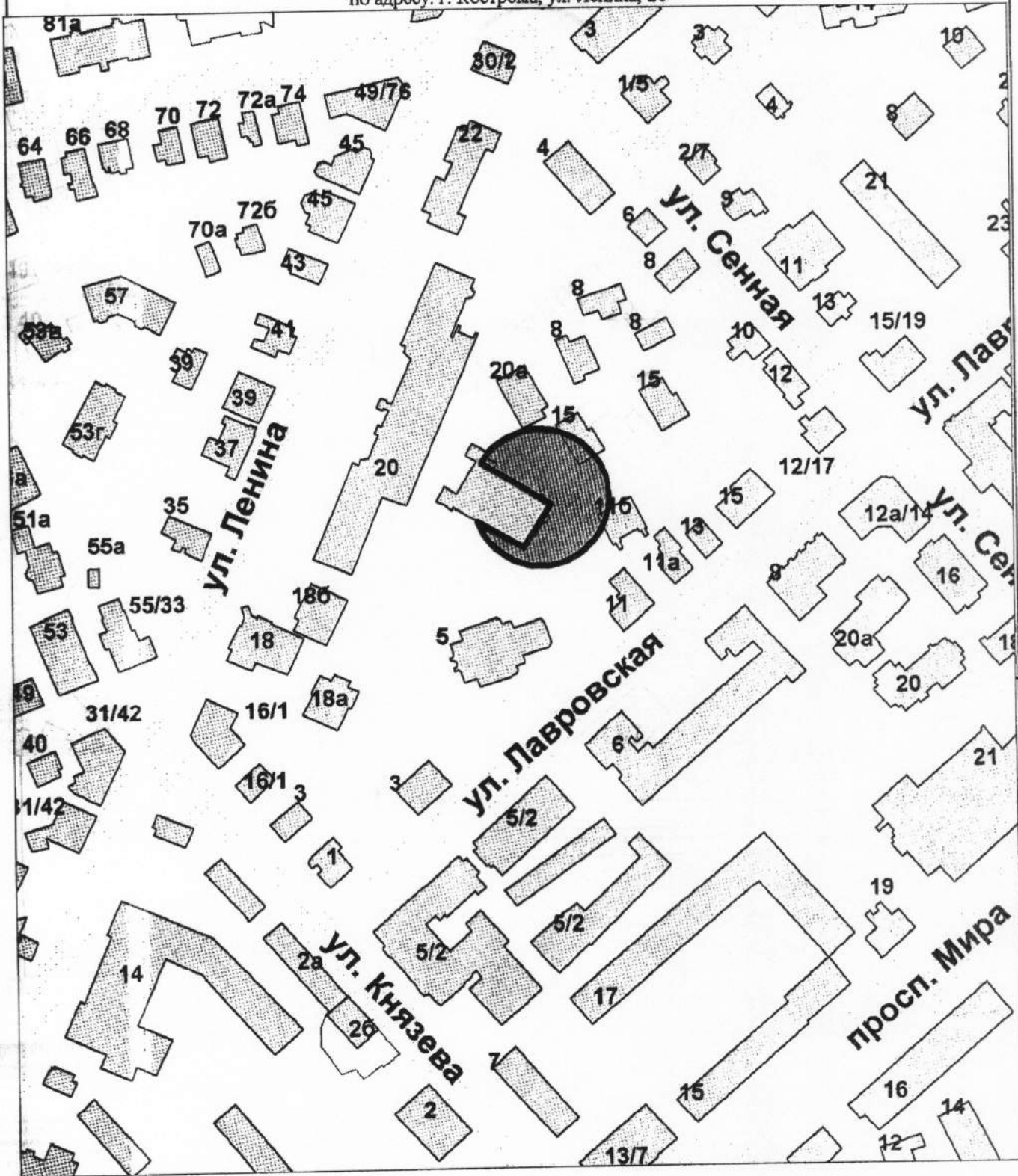

Управление имущественных и земельных отношений			
	Ф.И.О.	Подпись	Дата
Отдел предоставления земельных			
участков на торгах			
Начальника отдела	Обколова М.Ю.	<i>[Signature]</i>	11.02.2016
Исполнил	Сорокина Д.В.	<i>[Signature]</i>	11.02.2016
Масштаб: 1:2000			

Схема границ прилегающих территорий

Приложение 16 к постановлению
Администрации города Кострома
от 10.06.2016 № 1609

Государственное бюджетное профессиональное образовательное учреждение
"Костромской машиностроительный техникум"

Приложение 441 к постановлению
Администрации города Кострома
«12 августа 2013 года» № 1772



по адресу: г. Кострома, ул. Локомотивная, 2

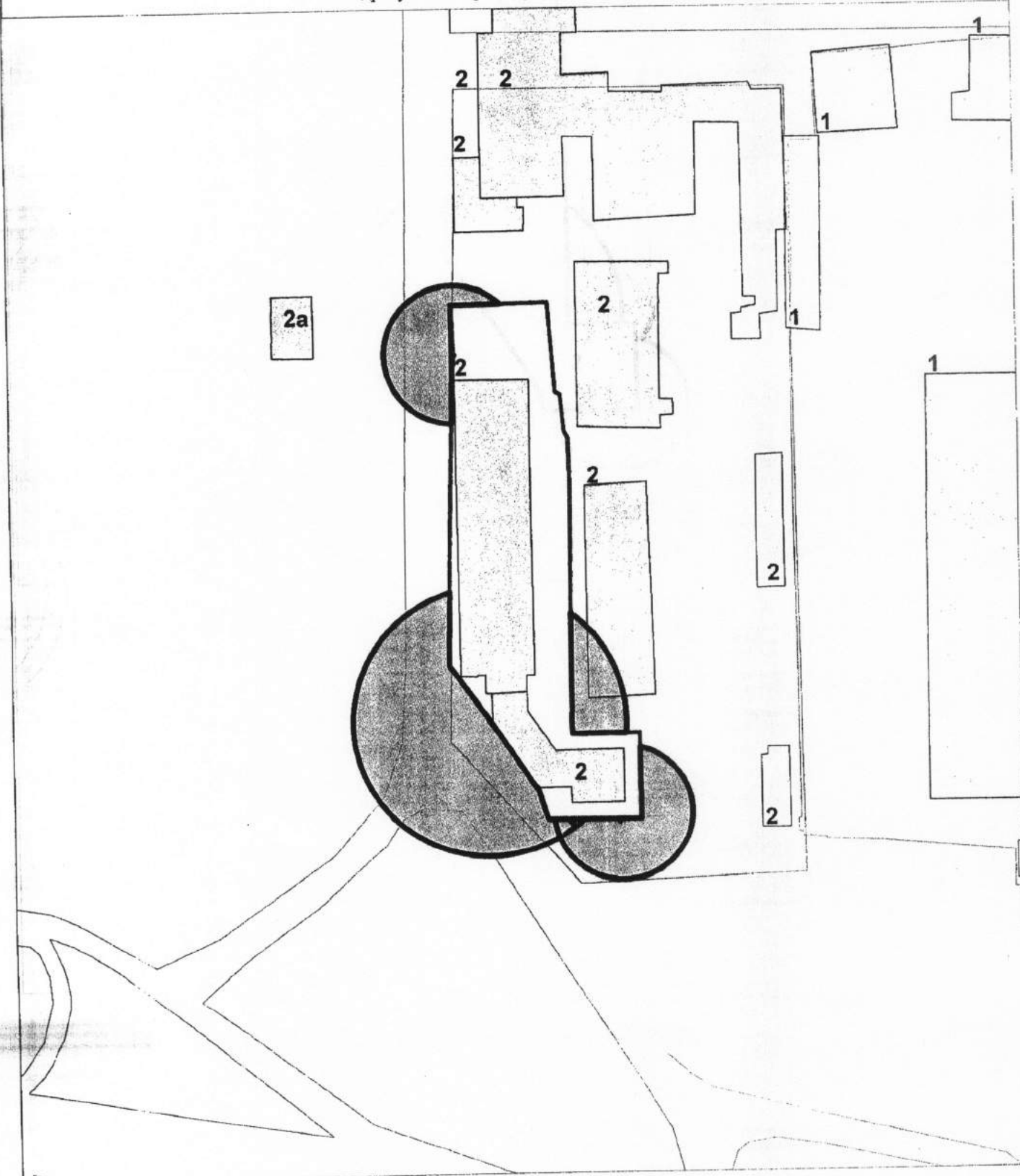

Управление имущественных и земельных отношений			
	Ф.И.О.	Подпись	Дата
Отдел предоставления земельных			
участков на торгах			
Начальника отдела	Соколова М.Ю.	<i>[Signature]</i>	29.02.2016
Исполнил	Сорокина Д.В.	<i>[Signature]</i>	29.02.2016
			Масштаб: 1:2000

24

Схема границ прилегающих территорий

Автономная некоммерческая организация дополнительного образования
"Инглиш Колледж"

Приложение Р4 к постановлению
Администрации города Костромы
от 10.06.2016 № 1609

Приложение 442 к постановлению
Администрации города Костромы
«12 августа 2013 года» № 1772

по адресу: г. Кострома, ул. Ерохова, 3а

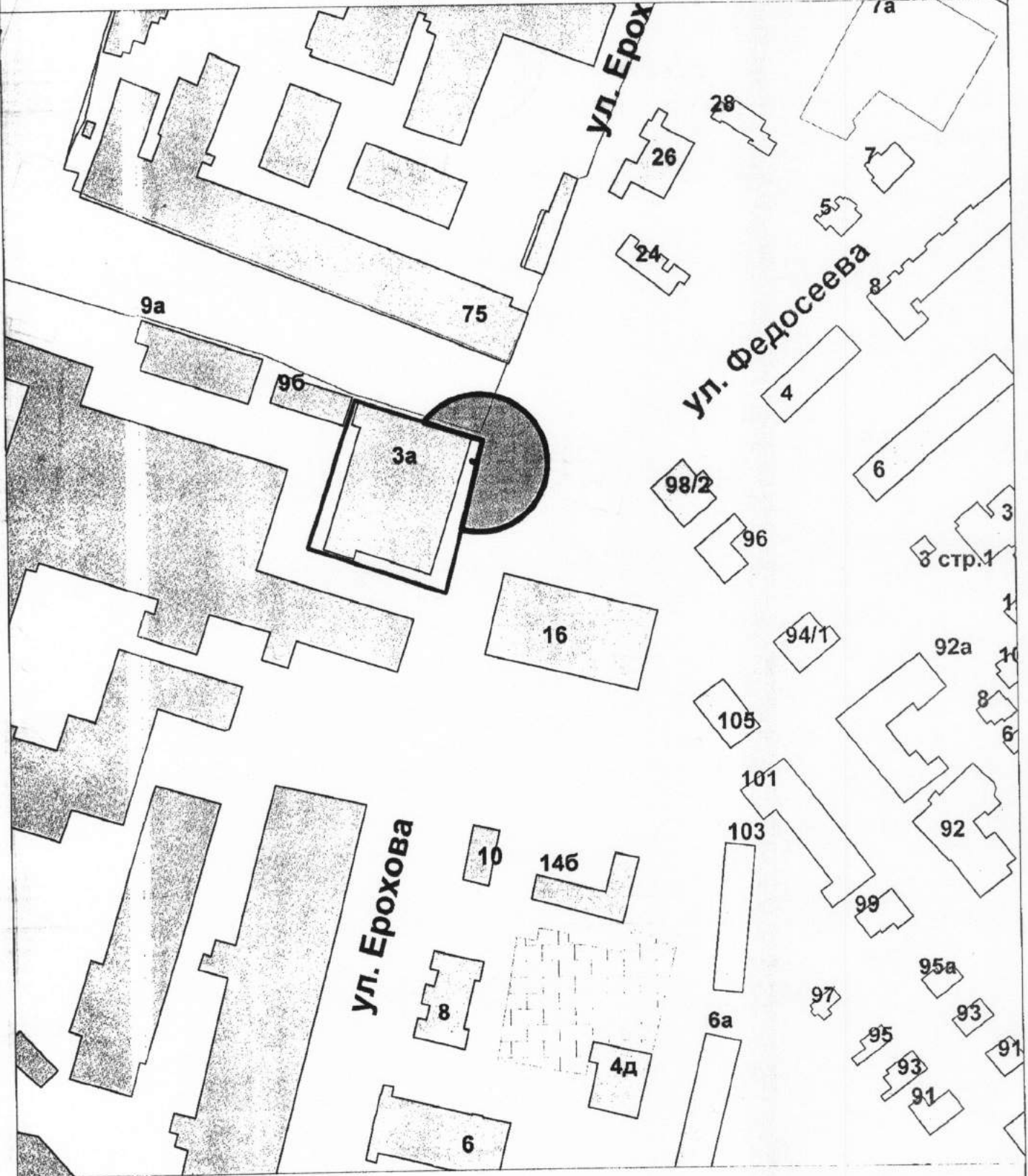

Управление имущественных и земельных отношений			
	Ф.И.О.	Подпись	Дата
Отдел предоставления земельных			
участков на торгах			
Начальника отдела	Соколова М.Ю.	<i>[Signature]</i>	29.02.2016
Исполнил	Сорокина Д.В.	<i>[Signature]</i>	29.02.2016
Масштаб: 1:2000			

Схема границ прилегающих территорий

Негосударственное образовательное частное учреждение
дополнительного образования
"Центр изучения иностранных языков "Лингва"

по адресу: г. Кострома, пл. Мира, 2

Приложение 88 к постановлению
Администрации города Костромы
от 10.08.2016 № 1609

Приложение 443 к постановлению
Администрации города Костромы
«12 августа 2013 года» № 1772

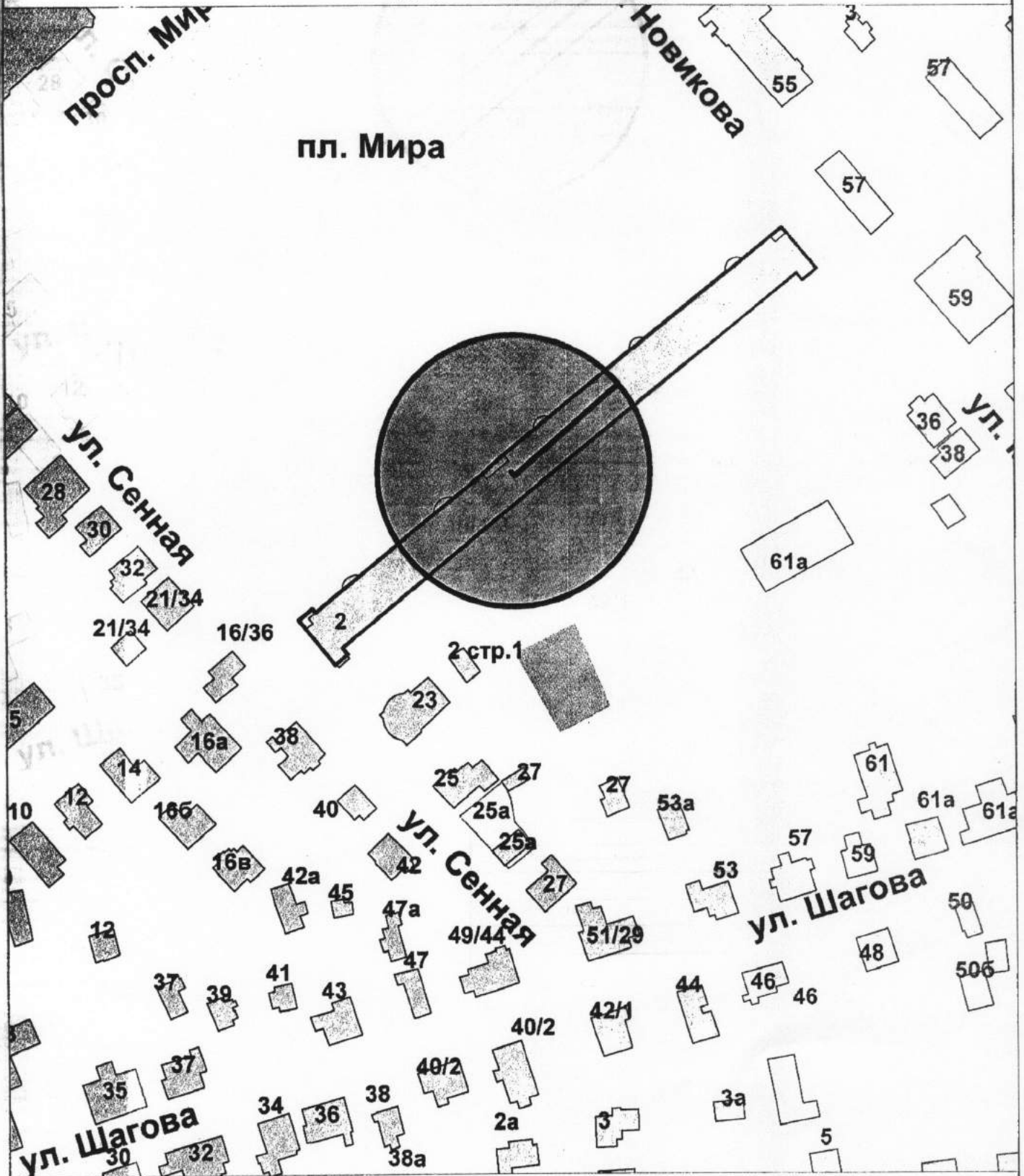

Управление имущественных и земельных отношений

	Ф.И.О.	Подпись	Дата
Отдел предоставления земельных			
участков на торгах			
Начальника отдела	Соколова М.Ю.	<i>[Signature]</i>	29.02.2016
Исполнил	Сорокина Д.В.	<i>[Signature]</i>	29.02.2016
			Масштаб: 1:2000